

ЕЖЕГОДНИК БОЛЬШОЙ СОВЕТСКОЙ ЭНЦИКЛОПЕДИИ

1967

ВЫПУСК ОДИННАДЦАТЫЙ

РЕДАКЦИОННАЯ КОЛЛЕГИЯ

Б. А. ВВЕДЕНСКИЙ, В. А. ЗОРИН, В. В. КУЗНЕЦОВ, Ю. Е. МАКСАРЕВ,
А. Я. МАНУСЕВИЧ (заместитель главного редактора), Г. Д. ОБИЧКИН,
Н. В. ОРЛОВ, Н. Г. ПАЛЫГУНОВ, Ф. Н. ПЕТРОВ, В. Н. СТАРОВСКИЙ,
Л. С. ШАУМЯН (главный редактор)

10374



ИЗДАТЕЛЬСТВО «СОВЕТСКАЯ ЭНЦИКЛОПЕДИЯ»



Редакция Ежегодника — А. Я. Манусевич, Б. Ш. Забиров, Я. А. Кардзис, Л. В. Кириллова, Д. В. Недосекин, М. И. Новинская, Б. П. Самсонов, Н. И. Жудро, К. В. Калашникова.

Статьи подготовили: об Азербайджанской ССР — К. А. Абдуллаева; об Армянской ССР — М. Г. Никогосов, К. И. Погосян; о Белорусской ССР — Н. В. Каменская, С. Н. Малинин, М. А. Минкович; о Грузинской ССР — П. В. Гугушвили, Т. С. Хоштария; о Казахской ССР — С. Б. Байшев, М. Б. Базарбаев, Б. Г. Ерзакович, Л. К. Карасаев под руководством С. Б. Байшева; о Киргизской ССР — М. А. Кузичев; о Латвийской ССР — В. И. Каупуж, В. Р. Пуринь, А. К. Рашкевиц; о Литовской ССР — А.-П. Петрайтис; о Молдавской ССР — И. М. Вершинин; о РСФСР — В. Н. Белоусов, Н. Д. Камбург, О. Н. Кайдалова, Б. П. Самсонов, В. А. Юдичев и др.; о Таджикской ССР — А. Я. Вишневский, В. А. Козачковский; о Туркменской ССР — Н. В. Атамamedов; об Узбекской ССР — А. И. Жуков; об Украинской ССР — Е. А. Афанасьев, Л. С. Бойко, С. Л. Бурми-стренко, Л. Н. Грачева, А. Е. Денциков, Л. М. Корецкий, А. Г. Костюк, В. П. Оснач, Н. И. Слободни под руководством Л. М. Корецкого; об Эстонской ССР — В. Г. Гусарова, С. К. Лорберг, С. Л. Пурге, А. Руусман. Авторы остальных статей указаны в тексте.

В подготовке раздела «Наука и техника» участвовали сотрудники научно-отраслевых редакций издательства «Советская Энциклопедия»: А. Я. Абрамович, А. С. Баберция, В. И. Баранов, Г. Я. Бахаровский, Д. М. Беркович, М. Д. Бочарова, Т. В. Вентцель, Е. А. Волина, М. Я. Волков, З. И. Годия, М. М. Дейнеко, Ю. Н. Дрожжин, С. М. Кисельман, М. И. Кузнецов, Ф. В. Ливанская, И. Б. Найденова, А. А. Никольская, С. Я. Розинский, Н. Г. Семашко, Б. А. Серегин, А. Д. Сыркин, М. Н. Флерова, С. М. Шапиро, Ю. Н. Шебалдин, Р. Я. Штейнман, А. В. Яроцкий.

Библиография — В. А. Стулов, Н. П. Барсукова, Л. Б. Болдина, М. Д. Денисова, Г. И. Лачина.

Транскрипция — Л. Ф. Риф, М. Д. Дриневиц.

Комплектование — В. М. Садкова.

Картографирование — В. Н. Спиридонов, В. А. Высоцкая, В. П. Кесслер, М. В. Ламакина.

Л. А. Любкова, Н. В. Перзек, Е. В. Пустова, Л. Н. Смирнова, В. А. Татевян, Л. А. Юнгштейн.

Иллюстрирование — Г. В. Соболевский, И. Г. Кудрявцева.

Корректорская — М. В. Акимова, А. В. Гришина, З. М. Кудисова, Л. П. Сидорова, Л. Н. Соколова.

Технический редактор — Т. Е. Лисицина.

ОТ РЕДАКЦИОННОЙ КОЛЛЕГИИ

Настоящий выпуск Ежегодника Большой Советской Энциклопедии является одиннадцатым в этой серии универсальных справочных изданий. Он открывается статьей «50 лет социалистического строительства», убедительно показывающей грандиозные успехи первого в мире Советского государства, построившего социализм и создающего коммунистическое общество.

Как и предшествующие ему выпуски, новый Ежегодник — самостоятельная справочная книга.

В Ежегоднике БСЭ 1967 года сохранены все разделы, ставшие постоянными в этом издании, — о Советском Союзе, советских союзных и автономных республиках; о зарубежных государствах, несамоуправляющихся территориях и колониях; о международных организациях и конференциях; обзоры экономики социалистических, капиталистических и развивающихся стран; раздел о развитии связей между коммунистическими и рабочими партиями; разделы о науке и технике, спорте; биографические статьи-справки и др. Кроме того, в этом выпуске помещен новый очерк о массовом рабочем движении.

Сообщаемые сведения ограничены, как правило, хронологическими рамками 1966 года. Некоторые цифры, опубликованные в предыдущих выпусках, были изменены, т. к. они уточнялись. Данные за 1966 год в ряде случаев предварительные. В основу экономических показателей для СССР и союзных республик положены материалы Центральных статистических управлений при Совете Министров СССР и Советах Министров союзных республик, для зарубежных стран — официальные национальные статистические и другие справочные издания, а также публикации ООН. Сведения о здравоохранении, народном образовании, печати и транспорте в союзных советских республиках сосредоточены в соответствующих разделах статьи «СССР».

Как и ранее, благодаря содействию ряда организаций социалистических стран, обществ «Австрия — СССР», «Бельгия — СССР», «Италия — СССР», «Финляндия — СССР», «Франция — СССР», «Швейцария — СССР», «Швеция — СССР», а также отдельных организаций и лиц из Австралийского Союза, Аргентины, Японии, американской редакции Британской Энциклопедии в Ежегоднике помещены статьи, знакомящие с культурной жизнью соответствующих стран.

Редакционная коллегия признательна читателям, высказавшим в письмах критические замечания и внесшим ценные предложения для улучшения нашего издания. Мы надеемся получить отклики на этот выпуск и пожелания о том, что читатели хотели бы увидеть на страницах Ежегодника БСЭ 1968 года.

В процессе печатания Ежегодника в отдельные статьи вносились некоторые уточнения.

СО Д Е Р Ж А Н И Е

От редакционной коллегии	3	Грузинская Советская Социалистическая Республика	130
50 лет социалистического строительства	11	Абхазская АССР	134
Часть I. Союз Советских Социалистических Республик	27	Алжирская АССР	135
1. Общие сведения	27	Юго-Осетинская автономная область	135
2. Население	27	Казахская Советская Социалистическая Республика	135
3. Государственный строй	27	Киргизская Советская Социалистическая Республика	140
4. Высшие органы государственной власти и государственного управления	27	Латвийская Советская Социалистическая Республика	144
5. Административно-территориальный состав союзных республик	27	Литовенская Советская Социалистическая Республика	149
6. Коммунистическая партия Советского Союза (КПСС) в 1966 г. Состав Центрального Комитета КПСС, избранного XXIII съездом партии (35). Состав Центральной Ревизионной Комиссии КПСС, избранной XXIII съездом партии (37). Политбюро и Секретариат ЦК КПСС (37).	29	Молдавская Советская Социалистическая Республика	153
7. Всесоюзный Ленинский Коммунистический Союз Молодежи	37	Российская Советская Федеративная Социалистическая Республика	157
8. Профессиональные союзы	39	Башкирская АССР	172
9. Различные общественные организации	40	Бурятская АССР	172
Союз советских обществ дружбы и культурной связи с зарубежными странами (40). Всесоюзное общество «Знание» (41). ДОСААФ СССР (41). Комитет молодежных организаций СССР (42). Бюро международного молодежного туризма СССР «Спутник» (42). Комитет советских женщин (42). Славянский комитет СССР (42). Союз обществ Красного Креста и Красного Полумесяца СССР (42). Организация советских ветеранов войны (43). Советский комитет защиты мира (43). Советский комитет солидарности стран Азии и Африки (43). Советская ассоциация международного права (43). Научно-технические общества СССР (43). Всесоюзные научные медицинские общества (44). Всесоюзное общество изобретателей и рационализаторов (44). Союз журналистов СССР (44). Агентство печати «Новости» (44).	45	Дагестанская АССР	173
10. Важнейшие события в жизни СССР 1966 г. Календарь важнейших событий внутренней жизни СССР (45). Памятные даты (59).	59	Набардино-Балкарская АССР	173
11. Внешняя политика СССР в 1966 г. Календарь важнейших событий внешней политики СССР (68).	86	Калмыцкая АССР	174
12. Вооруженные силы	67	Карельская АССР	174
13. Народное хозяйство	91	Коми АССР	174
Промышленность (87). Сельское хозяйство (87). Транспорт (89). Связь (89). Радиофикация и телевидение (89). Капитальное строительство (89). Численность рабочих и служащих (90). Внутренняя торговля (90). Внешняя торговля (90). Финансы (90). Краткосрочный и долгосрочный кредит (91). Материальное благосостояние советского народа (91).	93	Марийская АССР	174
14. Потребительская кооперация СССР	96	Мордовская АССР	175
15. Научные учреждения	93	Северо-Осетинская АССР	175
Академия наук СССР (93). Академия медицинских наук СССР (95). Академия педагогических наук СССР (95). Всесоюзная академия сельскохозяйственных наук имени В. И. Ленина (ВАСХНИЛ) (96). Академия художеств СССР (96).	96	Татарская АССР	176
16. Культурная жизнь	111	Тувинская АССР	178
Художественная литература (96). Литературоведение (100). Театр (102). Музыка (104). Кино (106). Цирк (107). Изобразительные искусства (107). Художественные выставки (109). Художественная самодеятельность (111).	112	Удмуртская АССР	176
17. Развитие международных культурных связей	114	Чечено-Ингушская АССР	177
18. Печать	114	Чувашская АССР	177
19. Народное образование и культурно-просветительные учреждения	114	Якутская АССР	177
20. Здравоохранение	114	Адыгейская автономная область	176
21. Физическая культура и спорт	114	Горно-Алтайская автономная область	178
Шахматы (116).	117	Еврейская автономная область	178
Союзные Советские Социалистические Республики	117	Карачаево-Черкесская автономная область	178
Азербайджанская Советская Социалистическая Республика	117	Хакасская автономная область	179
Нахичеванская АССР	121	Таджикская Советская Социалистическая Республика	179
Нагорно-Карабахская автономная область	121	Горно-Бадахшанская автономная область	184
Армянская Советская Социалистическая Республика	122	Туркменская Советская Социалистическая Республика	184
Белорусская Советская Социалистическая Республика	126	Узбекская Советская Социалистическая Республика	188
		Каракалпакская АССР	193
		Украинская Советская Социалистическая Республика	194
		Эстонская Советская Социалистическая Республика	202
		Часть II. Зарубежные государства, самоуправляющиеся территории и колонии	207
		Австралийский Союз	207
		Общие сведения (207). Государственный строй (207). Политические партии и профессиональные союзы (207). Экономика (207). Важнейшие события (208). Внешняя политика (208). Культурная жизнь (209). Литература (209). Театр (209). Изобразительное искусство (209).	210
		Австрия	210
		Общие сведения (210). Государственный строй (210). Политические партии и профессиональные союзы (210). Экономика (210). Важнейшие события и внешняя политика (211). Культурная жизнь (211). Литература (211). Театр (211). Музыка (212). Кино (212). Изобразительное искусство (212). Архитектура (212).	212
		Аден — см. Федерация Южной Аравии	212
		Албания	212
		Алжир	213
		Ангولا	215
		Андорра	216
		Аомынь	216
		Аргентина	217
		Общие сведения (217). Государственный строй (217). Политические партии и профессиональные союзы (217). Экономика (217). Важнейшие события (218). Внешняя политика (219). Культурная жизнь (219). Литература (219). Театр (219). Музыка (219). Кино (219). Изобразительное искусство (220). Архитектура (220).	220
		Афганистан	220
		Барбадос	221
		Басутоланд — см. Лесото	222
		Бахрейнские острова	222
		Бельгия	223
		Общие сведения (223). Государственный строй (223). Политические партии и профессиональные союзы (223). Экономика (223). Важнейшие события и внешняя политика (224). Культурная жизнь (225). Литература (225). Театр (225). Музыка (225). Кино (225). Изобразительное искусство (225). Архитектура (226).	226
		Берег Слоновой Кости	226

Бечуаналенд — см. Ботсвана	226	Политические партии (287). Профессиональные союзы и другие общественные организации (287). Экономика (267). Важнейшие события (288). Внешняя политика (289). Культурная жизнь (289). Театр (289). Кино (289). Изобразительное искусство (290). Архитектура (290).	
Бирма	226		
Болгария	228		
Общие сведения (228). Государственный строй (228). Политические партии, профессиональные союзы и другие общественные организации (228). Экономика (228). Важнейшие события (229). Внешняя политика (229). Культурная жизнь (230). Литература (230). Театр (230). Музыка (230). Кино (230). Изобразительное искусство (230). Архитектура (231).			
Боливия	231		
Ботсвана	232		
Бразилия	232		
Общие сведения (232). Государственный строй (232). Политические партии и профессиональные союзы (232). Экономика (232). Важнейшие события (233). Внешняя политика (234). Культурная жизнь (234). Литература (234). Театр (234). Музыка (235). Кино (235). Изобразительное искусство (235). Архитектура (235).			
Бруней	235		
Бурунди	236		
Бутан	236		
Вьетнам	237		
Великобритания	238		
Общие сведения (238). Государственный строй (238). Политические партии и профессиональные союзы (238). Экономика (238). Важнейшие события (239). Внешняя политика (240). Культурная жизнь (241). Литература (241). Театр (242). Музыка (242). Кино (242). Архитектура (243).			
Венгрия	243		
Общие сведения (243). Государственный строй (243). Венгерская социалистическая рабочая партия (243). Общественные организации, профсоюзы (243). Экономика (243). Важнейшие события (244). Внешняя политика (244). Культурная жизнь (245). Театр (245). Музыка (245). Кино (245). Изобразительное искусство (245).			
Венесуэла	245		
Верхняя Вольга	247		
Вьетнам	247		
Демократическая Республика Вьетнам	247		
Южный Вьетнам	249		
Габон	250		
Гайти	250		
Гамбия	251		
Гана	252		
Гваделупа	253		
Гватемала	253		
Гвинея Нидерландская	254		
Гвинея Французская	254		
Гвинея	254		
Гвинея «Испанская»	255		
Гвинея «Португальская»	255		
Германская Демократическая Республика	256		
Общие сведения (256). Государственный строй (256). Политические партии, профессиональные союзы и другие общественные организации (256). Экономика (256). Важнейшие события (257). Внешняя политика (257). Культурная жизнь (258). Литература (258). Театр (258). Музыка (258). Кино (258). Изобразительное искусство (256). Западный Берлин	259		
Гондурас	259		
Гондурас Британский	259		
Гонконг — см. Сянган	260		
Греция	260		
Общие сведения (260). Государственный строй (260). Политические партии и профессиональные союзы (260). Экономика (260). Важнейшие события (261). Внешняя политика (262). Культурная жизнь (262). Литература (262). Музыка (262). Кино (262). Изобразительное искусство (262). Архитектура (263).			
Гуана	263		
Дагомея	264		
Дания	265		
Доминиканская Республика	266		
Замбия	267		
Зеленого Мыса острова	268		
Израиль	268		
Индия	271		
Общие сведения (271). Государственный строй (271). Политические партии, профессиональные союзы и другие общественные организации (271). Экономика (271). Важнейшие события (273). Внешняя политика (274).			
Индонезия	275		
Иордания	278		
Иран	279		
Иран	280		
Ирландия	283		
Исландия	283		
Испания	284		
Италия	286		
Общие сведения (286). Государственный строй (286).			
Ифни	290		
Йемен	290		
Камбоджа	291		
Камерун	292		
Канада	293		
Катар	295		
Кения	295		
Кипр	296		
Китай	297		
Общие сведения (297). Государственный строй (298). Политические партии (298). Профсоюзы и другие общественные организации (298). Экономика (298). Важнейшие события (301). Внешняя политика (303).			
Колумбия	304		
Коморские острова	306		
Конго (Бразавиль)	306		
Конго (Киншаса)	306		
Корей	308		
Корейская Народно-Демократическая Республика	308		
Общие сведения (308). Государственный строй (308). Политические партии, профессиональные союзы и другие общественные организации (308). Экономика (309). Важнейшие события (309). Внешняя политика (309).			
Южная Корея	309		
Коста-Рика	310		
Куба	311		
Общие сведения (311). Государственный строй (311). Политические партии, профессиональные союзы и другие общественные организации (311). Экономика (311). Важнейшие события и внешняя политика (312).			
Кувейт	312		
Лаос	313		
Лесото	314		
Либерия	315		
Ливан	315		
Ливия	317		
Лихтенштейн	318		
Люксембург	318		
Мавритания	319		
Малави	319		
Малагасийская Республика	320		
Малайзия	321		
Мали	323		
Мальдивы	324		
Мальта	324		
Марокко	325		
Мартиника	326		
Мексика	327		
Мозамбик	328		
Монако	329		
Монгольская Народная Республика	329		
Общие сведения (329). Государственный строй (329). Монгольская народно-революционная партия (329). Профсоюзы и другие общественные организации (329). Экономика (329). Важнейшие события (329). Внешняя политика (330). Культурная жизнь (330). Театр (330). Кино (330). Изобразительное искусство (330).			
Непал	330		
Нигер	331		
Нигерия	332		
Нидерланды	334		
Общие сведения (334). Государственный строй (334). Политические партии и профессиональные союзы (334). Экономика (334). Важнейшие события и внешняя политика (335).			
Никарагуа	336		
Новая Зеландия	337		
Новая Каледония	338		
Норвегия	338		
Объединенная Арабская Республика	340		
Объединенная Республика Танзания	342		
Оман	342		
Оман Договорный	343		
Пакистан	343		
Панама	345		
Парагвай	345		
Перу	346		
Польша	347		
Общие сведения (347). Государственный строй (347). Политические партии, профессиональные союзы и другие общественные организации (347). Экономика (348). Важнейшие события (349). Внешняя политика (349). Культурная жизнь (350). Литература (350). Театр (350). Музыка (350). Кино (351). Изобразительное искусство и архитектура (351).			
Португалия	351		
Пуэрто-Рико	353		

Ремоньон	353	Эфиопия	418
Родезия	354	Юго-Западная Африка	419
Руанда	355	Югославия	419
Румыния	355	Общие сведения (419). Государственный строй (419). Союз коммунистов Югославии (420). Общественные организации, профсоюзы (420). Экономика (420). Важнейшие события (420). Внешняя политика (421).	
Общие сведения (355). Государственный строй (355). Румынская коммунистическая партия (355). Профессиональные союзы и другие общественные организации (355). Экономика (355). Важнейшие события (356). Внешняя политика (356). Культурная жизнь (357). Литература (357). Театр (357). Музыка (357). Кино (358). Изобразительное искусство (358). Архитектура (358).		Южно-Африканская Республика	421
Сальвадор	358	Ямайка	423
Самоеа Западное	359	Япония	424
Сан-Марино	359	Общие сведения (424). Государственный строй (424). Политические партии, профсоюзы и другие организации (424). Экономика (424). Важнейшие события (426). Внешняя политика (427). Культурная жизнь (427). Литература (427). Театр (428). Кино (428). Музыка (428). Изобразительное искусство (428).	
Сан-Томе и Принсипи острова	360	Часть III. Международные организации и важнейшие международные конференции	429
Саудовская Аравия	360	Организация Объединенных Наций	429
Сахара Западная	361	21-я очередная сессия Генеральной Ассамблеи (429). Совет Безопасности (432). Экономический и социальный совет ООН (435). Экономическая комиссия ООН для Латинской Америки (435). Экономическая комиссия ООН для Африки (436). Экономическая комиссия ООН для Азии и Дальнего Востока (436). Экономическая комиссия ООН для Европы (436). Совет по опеле (436). Комиссия ООН по разоружению (437). Организация Объединенных Наций по вопросам просвещения, науки и культуры (437). Международная организация труда (437). Промышленность и сельскохозяйственная организация ООН (438). Всемирная организация здравоохранения (438). Всемирный почтовый союз (438). Международный союз электросвязи (439). Международная организация гражданской авиации (439). Всемирная метеорологическая организация (439). Межправительственная морская консультативная организация (439). Международный валютный фонд (439). Программа развития ООН (439). Международный банк реконструкции и развития (439). Международная ассоциация развития (440). Международная финансовая корпорация (440). Международная торговая палата (440). Международное агентство по атомной энергии (441). Комитет ООН по использованию космического пространства в мирных целях (441). Специальный комитет по осуществлению Декларации о предоставлении независимости колониальным странам и народам (442). Специальный комитет ООН по операциям по поддержанию мира (Комитет 33) (442). Научный комитет ООН по деятельности атомной радиации (443). Конференция ООН по торговле и развитию (443). Комитет экспертов по рассмотрению финансового положения ООН и специализированных учреждений (Комитет 14) (443). Комитет 18 государств по разоружению (443).	
Свазиленд	361	Политические, экономические и военные организации, важнейшие международные конференции	444
Сейшельские острова	361	А. Агрессивные блоки	444
Сенегал	361	Североатлантический союз (444). Западноевропейский союз (445). Организация договора Юго-Восточной Азии (445). Организация центрального договора (446). АНЗЮС (446). Азиатско-тихоокеанский Совет (446).	
Синким	362	Б. Организация стран Варшавского договора и Совет экономической взаимопомощи	447
Сингапур	362	Организация стран Варшавского договора (447). Совет экономической взаимопомощи (448). Организация сотрудничества железных дорог (449).	
Сирийская Арабская Республика	363	В. Другие политические и экономические группировки, конференции	449
Соединенные Штаты Америки	365	Лига арабских стран (449). «План Колумбо» (449). Северный совет (450). Дунайская комиссия (450). Европейский совет (450). Общая Афро-Малагасийская организация (451). Таможенный и экономический союз Центральной Африки (451). Организация экономического сотрудничества и развития (451). Европейское валютное соглашение (452). Европейское объединение угля и стали (452). Европейское экономическое сообщество (452). Европейское сообщество по атомной энергии (453). Европейская ассоциация свободной торговли (454). Генеральное соглашение о тарифах и торговле (454). Организация американских государств (455). Организация африканского единства (456). Организация центральноамериканских государств (456). Экономический союз Бельгии, Нидерландов и Люксембурга (457). Совет Согласия (457). Международная ассоциация железнодорожных конгрессов (457). Первая конференция солидарности народов Азии, Африки и Латинской Америки (457). Пагуошское движение (458). Конференция стран Содружества (458). Конференция стран Восточной и Центральной Африки (458). Совещание глав правительств арабских стран (459). Конференция по вопросам промышленного развития арабских стран (459). Одиннадцатая конфе-	
Общие сведения (365). Государственный строй (365). Политические партии, профессиональные союзы (365). Экономика (365). Важнейшие события (370). Внешняя политика (371). Культурная жизнь (372). Литература (372). Театр (373). Музыка (373). Кино (373). Изобразительное искусство (373).			
Сомали (Сомалийская Республика)	374		
Сомали (Французский Берег Сомали)	374		
Судан	375		
Сьерра-Леоне	376		
Сянган	376		
Таиланд	377		
Танзания — см. Объединенная Республика Танзания	378		
Тимор	378		
Того	378		
Тонга	379		
Тринидад и Тобаго	379		
Тунис	380		
Турция	381		
Уганда	383		
Уругвай	383		
Федеративная Республика Германии	385		
Общие сведения (385). Государственный строй (385). Политические партии и организации (385). Экономика (385). Важнейшие события (388). Внешняя политика (390).			
Федерация Южной Аравии	391		
Фиджи	392		
Филиппины	392		
Финляндия	394		
Общие сведения (394). Государственный строй (394). Политические партии и профессиональные союзы (394). Экономика (394). Важнейшие события (395). Внешняя политика (395). Культурная жизнь (395). Литература (395). Театр (396). Музыка (396). Кино (396). Изобразительное искусство (396). Архитектура (396).			
Франция	397		
Общие сведения (397). Государственный строй (397). Политические партии (397). Профессиональные союзы (397). Экономика (397). Важнейшие события (399). Внешняя политика (400). Культурная жизнь (402). Литература (402). Театр (403). Музыка (403). Кино (403). Изобразительное искусство (403). Архитектура (403).			
Нейлон	404		
Центральноафриканская Республика	405		
Чад	406		
Чехословакия	407		
Общие сведения (407). Государственный строй (407). Политические партии, профсоюзные и общественные организации (407). Экономика (407). Важнейшие события (408). Внешняя политика (409). Культурная жизнь (409). Литература (409). Театр (409). Музыка (410). Кино (410). Изобразительное искусство (410). Архитектура (410).			
Чили	410		
Швейцария	412		
Общие сведения (412). Государственный строй (412). Политические партии и профессиональные союзы (412). Экономика (412). Важнейшие события и внешняя политика (413). Культурная жизнь (413). Литература (413). Музыка (414). Изобразительное искусство (414).			
Швеция	414		
Общие сведения (414). Государственный строй (414). Политические партии и профессиональные союзы (414). Экономика (415). Важнейшие события и внешняя политика (416). Культурная жизнь (416). Литература (416). Театр (416). Музыка (416). Кино (417).			
Эквадор	417		

рениции «Круглого стола» Восток — Запад (459). Шестая встреча представителей национальных комитетов за балансное взаимопонимание и сотрудничество (460). Конференция парламентариев восьми европейских стран (460). Семинар по проблемам освободительного движения и социализма в Африке (460). Международная конференция против угрозы войны, военных актов и баа, атомного оружия и колониализма (460).	
Международные общественные организации	461
Всемирная федерация ассоциаций содействия ООН (461). Межпарламентский союз (461). Всемирный Совет Мира (461). Организация солидарности народов Азии и Африки (462). Фонд Afro-Азиатской солидарности (462). Всемирная федерация профсоюзов (462). Международная конфедерация свободных профсоюзов (463). Международная конфедерация христианских профсоюзов (463). Всеафриканская федерация профсоюзов (464). Международная демократическая Федерация женщин (464). Всеафриканская конференция женщин (464). Международный союз студентов (465). Международная Федерация участников Движения Сопротивления (465). Международная ассоциация юристов-демократов (465). Международная ассоциация политических наук (465). Международная организация журналистов (465). Всемирная федерация демократической молодежи (465). Международный союз архитекторов (466). Всемирная Федерация научных работников (466). Социалистический интернационал (466). Социалистическая партия арабского возрождения (467). Конференция социалистов Азии (467). «IV Интернационал» (468). Международный кооперативный альянс (468). Международный Красный Крест (469). Всемирная федерация породненных городов (469). Международная конфедерация за разоружение и мир (470).	
Часть IV. Международное рабочее и коммунистическое движение	471
Развитие связей между коммунистическими и рабочими партиями в 1966 году	471
Многосторонние встречи представителей коммунистических и рабочих партий (471). Хронология двусторонних встреч, переговоров, пребывания партийных и партийно-правительственных делегаций (473).	
Массовое рабочее движение в 1966 году	478
Часть V. Развитие экономики социалистических стран	488
Часть VI. Экономика стран капиталистического мира	491
Часть VII. Наука и техника	496
Советские космические исследования в 1966 г.	496
Запуски искусственных спутников земли и космических аппаратов в США и во Франции	504
Научные съезды, сессии, совещания, конференции, симпозиумы, экспедиции, исследования и т. д.	517
История естествознания и техники	517
Международная конференция «Античность и современность» (517). Совместно-польский симпозиум по проблемам комплексного изучения развития науки (518). Вторая международная конференция «Наука и общество» (518). Международный Лейблицевский конгресс (518).	
Антропология и этнография	518
Археология	519
Астрономия	519
Пленум Астрономического совета АН СССР (519). Семнадцатая всесоюзная астрономическая конференция (519). Пятнадцатый пленум Комиссии по переменным звездам (519). Пленум Комиссии по изучению вращения Земли (519). Летняя школа по магнитным и релятивистским явлениям в астрофизике (519). Конференция «Взаимодействие звезд и межзвездной среды» (520). Совещание «Наземные и внеатмосферные астрофизические исследования Луны, Марса и Венеры» (520). Третья конференция по проблеме комет (520). Региональные совещания по визуальным наблюдениям искусственных спутников Земли (520). Совещание «Комплексные наблюдения магнитных звезд» (520). Совещание «Светоприемники и лабораторные приборы» (520). Совещание «Быстрые изменения солнечных магнитных полей» (520). Совещание «Спектральная классификация звезд» (520). Симпозиум Международного астрономического союза по нестационарным явлениям в галактиках (520).	
Биология	519
Симпозиум «Структура и функция клеточного ядра» (520). Совещание по проблеме «Условия регенерации органов и тканей у животных» (520). Первый учредительный съезд общества генетиков и селекционеров СССР (520). Седьмой международный генетологический конгресс (520). Третий международный конгресс по радиационным исследованиям (521). Девятый международный конгресс микробиологов (521). Четырнадцатый международный орнитологический конгресс (521). Пятое всесоюзное совещание по прикладной микробиологии в сельском хозяйстве и медицине (521). Вторая международная конференция палеонтологов (521). Второй международный биофизический конгресс (521). Симпозиум по применению изотопов в исследованиях по питанию растений (521). Первая всесоюзная конференция по использованию электронной аппаратуры в нейрофизиологии (521). Совещание по изучению влияния магнитных полей на биологические системы (521). Восьмой международный конгресс по исследованию жиров (521). Международный симпозиум по стимуляции растений (521). Второе всесоюзное совещание, посвященное изучению термитов и разработке мероприятий по борьбе с ними (522). Сессия Отделения биохимии, биофизики и химии физиологических активных соединений АН СССР по проблеме «Эволюционная биохимия и происхождение жизни» (522). Первый всесоюзный симпозиум по фенольным соединениям (522). Шестой международный конгресс по электронной микроскопии (522).	
География и геология	522
Всесоюзное совещание, посвященное итогам работ советских экспедиций в Антарктике за период с 1956 г. (522). Второй международный океанографический конгресс (522). Одиннадцатый Тихоокеанский научный конгресс (522). Третье научное совещание географов Сибири и Дальнего Востока (523). Четвертая зоогеографическая конференция (523). Международный симпозиум по гидрологии озер и водохранилищ (523). 39-й рейс научно-исследовательского судна «Витязь» (523).	
История	523
Издание произведений истории марксизма-ленинизма и литературы по истории КПСС (523). Важнейшие работы советских историков по истории СССР, изданные в 1966 г. (524). Симпозиум по вопросам применения количественных методов и использования вычислительной техники в исследованиях по истории научно-технического прогресса (529). Дискуссия о внутренней периодизации различного этапа революционного движения в России (529). Сессия по проблемам новейшего периода истории рабочего класса СССР (529). Десятый межреспубликанский симпозиум по аграрной истории Восточной Европы (529). Научная конференция, посвященная 25-летию разгрома фашистских войск под Москвой (529). Важнейшие работы советских историков по всеобщей истории, изданные в 1966 г. (529). Вторая конференция советских и итальянских историков (531). Конференция по изучению генезиса феодализма в странах Западной Европы (531). Первый Международный конгресс балканских и юго-восточно-европейских исследований (531). Симпозиум, посвященный путям перехода от докалассового общества к классовому (531).	
Математика	531
Международный конгресс математиков (531). Пятая всесоюзная конференция-семинар по теории и методам математического моделирования (531).	
Медицина	531
Симпозиум по проблеме гриппа (531). Седьмой всесоюзный съезд анатомов, гистологов, амбrióлогов (532). Второй всероссийский съезд эпидемиологов, микробиологов и инфекционистов (532). Вторая конференция по иммунологии (532). Второй всероссийский съезд рентгенологов и радиологов (532). Первая всесоюзная конференция анестезиологов и реаниматологов (532). Международный симпозиум нейрофизиологов (532). Международный симпозиум «Глубокие структуры головного мозга человека в норме и патологии» (532). Третий всесоюзный съезд офтальмологов (532). Четвертая всесоюзная конференция по пересадке органов и тканей (532). Девятый международный противораковый конгресс (532). Одиннадцатый международный конгресс гематологов (532). Первый всероссийский съезд травматологов-ортопедов (533). Всесоюзное совещание по физиологической оптике (533). Всесоюзная конференция нейрохирургов (533). Первый всесоюзный съезд кардиологов (533).	
Психология	533
Сельское и лесное хозяйство	534
Новые сорта и гибриды сельскохозяйственных культур (534). Вторая всесоюзная ветеринарная вирусологическая конференция (535). Совещание по улучшению качества фосфорных удобрений (535). Шестой мировой лесной конгресс (535). Третий съезд почвоведов СССР (536). Международный симпозиум по болезням пчел (536). Тринадцатый всемирный конгресс по птицеводству (536). Первое международное совещание по биологическим методам борьбы с вредителями сельскохозяйственных	

растений (536). Симпозиум по экономическим аспектам применения минеральных удобрений (536). Первый всесоюзный симпозиум по бактериям (536). Всесоюзное совещание по аминокислотному питанию свиней и птицы (536).	
Физика	536
Шестнадцатое всесоюзное совещание по ядерной спектроскопии и структуре атомного ядра (536). Совещание по физике верхней атмосферы (537). Четвертая международная конференция по квантовой радиофизике (537). Первая международная конференция по изохронным циклотронам (537). Конференция по проблемам кулоновского возбуждения ядер (538). Второе республиканское совещание по упорядочению атомов и его влиянию на свойства сплавов (538). Третий международный симпозиум по МГД генераторам (538). Седьмой международный конгресс кристаллографов и симпозиум по росту кристаллов (539). Шестая международная конференция по корпускулярной фотографии (539). Всесоюзная конференция по вопросам сегнетоэлектричества и физики неорганических диэлектриков (540). Десятая международная конференция по физике низких температур (540). Пятый всесоюзный симпозиум по оптике и спектроскопии (540). Восьмая международная конференция по физике полупроводников (540). Международная конференция по физическим основам прочности и пластичности твердых тел (541). Всесоюзная конференция по космическим лучам (541).	
Химия	542
Симпозиум «Ценные и радикальные реакции» (542). Шестнадцатая конференция по высокомолекулярным соединениям (542). Пятая всесоюзная конференция по микроэлементам в биосфере и их применению в сельском хозяйстве, медицине и геологии (543). Второй международный симпозиум по химии и биологии природного катализатора (544). Симпозиум по кинетике и механизму образования и превращения макромолекул (544). Всесоюзное совещание по химии и технологии переработки твердого топлива (544).	
Экономика	545
В Институте экономики АН СССР (545). В Институте экономики мировой социалистической системы АН СССР (545). В Институте мировой экономики и международных отношений АН СССР (545). В Центральном экономико-математическом институте АН СССР (546). В Научно-исследовательском экономическом институте при Госплане СССР (546). В научно-исследовательском институте труда (546).	
Языкознание	547
Четвертый семинар по диалектической фонологии германских языков (547). Дискуссия по проблеме «Язык и общество» (547). Семинар по психолингвистике (547). Всесоюзная конференция «Развитие стилистических систем литературных языков народов СССР» (547). Расширенное заседание сектора истории русского литературного языка Института русского языка АН СССР (547).	
Сооружения, машины, приборы, технологические процессы и т. д.	547
Разработка нефтяных месторождений (547). Плазменное бурение горных пород (548). Черная металлургия (549). Конференция по порошковой металлургии (550). Литейное производство (550). Термическая и термомеханическая упрочняющая обработка проката (552). Сплавлы (553). Синтетические алмазы (554). Химия синтетических полимеров (556). Электронные вычислительные машины (557). Конгресс международной федерации по автоматическому управлению (558). Система сетевого планирования и управления в строительстве (558). Металлорежущие станки (559). Энергетическое и транспортное	
машиностроение (561). Строительные и дорожные машины (562). Строительные материалы (564). Машины для текстильной промышленности (565). Промышленное машиностроение (566). Промышленность микробиологического синтеза (567). Техника рыбной промышленности (568). Автомобили (570). Воздушный транспорт (571). Сооружения транспорта (572). Новые сельскохозяйственные машины (574). Лазеры (по данным советской и зарубежной печати) (578). Аппаратура связи (580). Оптические линии связи (580). Волоконные световоды (581). Лампы спектральные (582). Медицинская электронная аппаратура (583). Электронные микроскопы (584).	
Часть VIII. Некоторые события международной культурной жизни	586
Международный фестиваль короткометражных фильмов в Оберхаузене (586). Третий международный конкурс композиторов им. Г. Венявского в Поцнани (586). Международный кинофестиваль в Мар-дель-Плата (586). Девятнадцатый международный кинофестиваль в Канне (586). 21-й международный музыкальный фестиваль «Пражская весна» (586). Третий международный конкурс исполнителей им. П. И. Чайковского в Москве (586). Третий международных фестиваль короткометражных фильмов в Кракове (587). 33-я международная двухгодичная художественная выставка в Венеции (587). Третья международная выставка современной скульптуры в Париже (587). Международный конкурс сирингачей в Монреале (587). Международный телевизионный фестиваль в Праге (587). Первый международный фестиваль мультипликационных фильмов в Мамайе (587). Первая международная двухгодичная выставка планата в Варшаве (587). Первая международная двухгодичная выставка графики в Кракове (587). Третий международный конкурс молодых артистов балета в Варне (587). Пятнадцатый международный кинофестиваль в Карлови-Вари (588). Международная двухгодичная выставка прикладной графики в Брно (588). Международный фестиваль фильмов для детей в Венеции (588). Международный фестиваль эстрадной песни в Софоте (588). 27-й международный фестиваль художественных фильмов в Венеции (588). Первый международный фестиваль старинной музыки стран Восточной Европы в Быдгоще (588). Десятый международный фестиваль современной музыки «Баршавская осень» (588). Международный конкурс молодых непрофессиональных музыкантов в Праге (588). Международный фестиваль авторских фильмов в Бергамо (588). Четвертый международный кинофестиваль в Панаме (588). Международный конкурс молодых музыкантов в Мюнхене (588). Международный конкурс пианистов в Лидсе (588). Выставка «Археология СССР» (589). Четвертый международный конкурс пианистов и вокалистов им. Р. Шумана в Цвикау (589). Девятый международный фестиваль документальных и короткометражных фильмов в Лейпциге (589). Международный конкурс-фестиваль эстрадной песни социалистических стран (589). Международный фестиваль танца в Париже (589).	
Часть IX. Международная спортивная жизнь	590
Международные соревнования в 1966 г. (590). Шахматы (597).	
Часть X. Биографические справки	599
Список лауреатов Международных Ленинских премий «За укрепление мира между народами», лауреатов Ленинских премий за наиболее выдающиеся работы в области науки и техники и в области искусства и лауреатов Нобелевских премий (623).	

СПИСОК ОСНОВНЫХ СОКРАЩЕНИЙ

адм. — административный
 адм.-терр. — административно-территориальный
 АМН — Академия медицинских наук
 АН — Академия наук
 АНДР — Алжирская Народная Демократическая Республика
 АНЗЮС — Военный союз между Австралией, Новой Зеландией и США
 арх. — архитектор
 АХ — Академия художеств
 АЭС — Атомная электростанция
 ВАСХНИЛ — Всесоюзная академия сельскохозяйственных наук им. В. И. Ленина
 ВАФП — Всеафриканская Федерация профсоюзов
 ВВС — Военно-Воздушные Силы
 ВМС — Военно-Морские Силы
 ВНР — Венгерская Народная Республика
 ВПШ — Высшая партийная школа
 ВС — Вооруженные Силы
 ВСМ — Всемирный Совет Мира
 БФДМ — Всемирная федерация демократической молодежи
 ВФП — Всемирная Федерация профсоюзов
 ГА — Генеральная Ассамблея
 ГДР — Германская Демократическая Республика
 ген. — генеральный
 гос. — государственный
 ГЭС — гидроэлектростанция
 деп. — депутат
 дир. — директор
 долл. — доллар
 драм. — драматический
 ДРВ — Демократическая Республика Вьетнам
 ЕОУС — Европейское объединение угля и стали
 ж. д. — железная дорога
 ж.-д. — железнодорожный
 жит. — жители (при цифре)
 зам. — заместитель
 з-д — завод
 ин-т — институт
 ЙАР — Йеменская Арабская Республика
 КНДР — Корейская Народно-Демократическая Республика
 КНР — Китайская Народная Республика
 к-т — комитет
 ЛАС — Лига арабских стран
 ЛГУ — Ленинградский государственный университет
 МАИ — Московский авиационный институт
 МБРР — Международный банк реконструкции и развития
 МВТУ — Московское высшее техническое училище
 МВФ — Международный валютный фонд
 МГУ — Московский государственный университет
 МДФЖ — Международная демократическая Федерация женщин
 мин. — министр

мин-во — министерство
 МКСП — Международная конфедерация свободных профсоюзов
 МХХП — Международная конфедерация христианских профсоюзов
 МНР — Монгольская Народная Республика
 н.-и. — научно-исследовательский
 нар. х-во — народное хозяйство
 нар.-хоз. — народнохозяйственный
 НАТО — Организация Северо-атлантического договора
 нач. — начальник
 НРА — Народная Республика Албания
 НРБ — Народная Республика Болгария
 ОАГ — Организация американских государств
 ОАЕ — Организация африканского единства
 ОАР — Объединенная Арабская Республика
 ООН — Организация Объединенных Наций
 отв. — ответственный
 ОЦАГ — Организация Центрально-американских государств
 ПНР — Польская Народная Республика
 пред. — председатель
 реж. — режиссер
 р-н — район
 САР — Сирийская Арабская Республика
 СЕАТО — Организация договора Юго-Восточной Азии
 с.-д. — социал-демократический
 с. х-во — сельское хозяйство
 с.-х. — сельскохозяйственный
 СЕНТО — Организация центрального договора
 СРР — Социалистическая Республика Румыния
 СФРЮ — Социалистическая Федеративная Республика Югославия
 СЭВ — Совет экономического взаимодействия
 ТЭС — тепловая электростанция
 ТЭЦ — теплоэлектроцентраль
 ун-т — университет
 ф-ка — фабрика
 ФАО — Продовольственная и сельскохозяйственная организация ООН
 ФРГ — Федеративная Республика Германии
 фр. — франк
 ф. ст. — фунтов стерлингов
 ЦАР — Центральноафриканская Республика
 ЧССР — Чехословацкая Социалистическая Республика
 ЭКА — Экономическая комиссия ООН для Африки
 ЭКАДВ — Экономическая комиссия ООН для Азии и Дальнего Востока
 ЭКЛА — Экономическая комиссия ООН для Латинской Америки
 ЮАР — Южно-Африканская Республика
 ЮЗА — Юго-Западная Африка
 ЮНЕСКО — Организация ООН по вопросам просвещения, науки и культуры

50 ЛЕТ СОЦИАЛИСТИЧЕСКОГО СТРОИТЕЛЬСТВА

Великая Октябрьская социалистическая революция открыла новую эру в развитии человечества — эру крушения капитализма и утверждения коммунизма. За 50 лет, прошедших после победы Октября, величайшие революционные свершения в корне изменили социально-политическую картину мира. Социализм восторжествовал не только в стране Советов, но и утвердился в ряде стран Европы и Азии, в далекой Кубе, стал практическим делом сотен миллионов людей, знаменем революционного движения рабочего класса всего мира. Рушатся остатки колониальной системы империализма, силы социализма и прогресса одерживают все новые и новые победы.

Почти полвека назад В. И. Ленин писал: «...мы вправе гордиться и мы гордимся тем, что на нашу долю выпало счастье начать постройку советского государства, начать этим новую эпоху всемирной истории, эпоху господства нового класса...» (Полн. собр. соч., 5 изд., т. 44, с. 148).

Трудным и неизведанным был путь, который прошел советский народ. Реакционные силы старого мира делали все, чтобы в колыбели задунить Советскую власть. Республике Советов пришлось пережить интервенцию и гражданскую войну, экономическую блокаду и хозяйственную разруху, заговоры и диверсии, а в 40-е годы выдержать натиск фашистских орд. Строительство социализма неизмеримо затруднялось социально-экономической, технической и культурной отсталостью страны. У победивших рабочих и крестьян не было навыков государственного управления и опыта строительства нового общества. Трудности строительства социализма удесят�ерялись и тем, что СССР почти 30 лет был единственным в мире социалистическим государством, подвергавшимся ожесточенным атакам враждебного капиталистического окружения.

До революции экономика России отличалась слабо развитой промышленностью, отсталым сельским хозяйством. Исходный уровень экономики, с которого молодая Советская Республика начинала социалистическое строительство, был еще более низким: первая мировая война поставила экономику России на грань катастрофы, а иностранная интервенция и гражданская война повергли страну в состояние глубокой разрухи. О наследстве, доставшемся Советской власти, говорят такие цифры: в 1920 г. продукция крупной промышленности была почти в 7 раз меньше, чем в 1913 г.; уровень сельскохозяйственного производства составлял лишь около $\frac{2}{3}$ довоенного.

Борьба советского народа за ликвидацию технико-экономической и культурной отсталости, за создание нового общества началась с первых дней революции. В. И. Ленин разработал научно обоснованную програм-

му превращения экономически отсталой России в передовую социалистическую державу. Эта программа предусматривала социалистическую индустриализацию страны, всемерное развитие тяжелой промышленности, электрификацию всего народного хозяйства, проведение в жизнь кооперативного плана преобразования сельского хозяйства на социалистических началах, ликвидацию политического, экономического и культурного неравенства национальностей и народностей нашей страны, осуществление культурной революции и прежде всего ликвидацию неграмотности, введение всеобщего бесплатного образования и медицинского обслуживания, приобщение трудовых масс к богатствам культуры, накопленным человечеством.

В. И. Ленин учил, что социализм немислим без планомерной организации народного хозяйства. Советское государство еще в первые годы революции успешно использовало планоно-регулирующую роль государства для преобразующего воздействия на экономику промышленности, сельского хозяйства и других сфер материального производства. В 1919 г. VIII съезд РКП(б), принявший новую Программу партии, выдвинул как одну из коренных задач всей хозяйственной политики Советской власти — всемерное развитие производительных сил страны, максимальное объединение всей хозяйственной деятельности по одному государственному плану.

Ленинские идеи строительства социализма нашли свое практическое воплощение уже в первом перспективном плане — плане ГОЭЛРО, утвержденном в 1920 г. на VIII съезде Советов и рассчитанном на 10—15 лет. На основе плана ГОЭЛРО разрабатывались и претворялись в жизнь отраслевые планы и программы, которые позволили в основном обеспечить к концу 1925 г. восстановление народного хозяйства и перейти к решению главных проблем социалистического строительства, быстрому подъему производительных сил страны. Эти задачи последовательно решались на основе пятилетних планов, которые стали важнейшими вехами в строительстве социализма.

Планирование, являясь могучим орудием социалистической системы хозяйства, выдержало историческую проверку. На всех этапах развития Советского государства Коммунистическая партия и Советское правительство используют планирование как важнейшее орудие своей хозяйственной политики. При этом на каждом этапе социалистического строительства в стране и планах определяется главная экономическая задача.

XIV партийный съезд (1925 г.) определял курс на индустриализацию страны, а XV съезд партии (1927 г.) принял постановление о всемерном развертывании коллективизации сель-

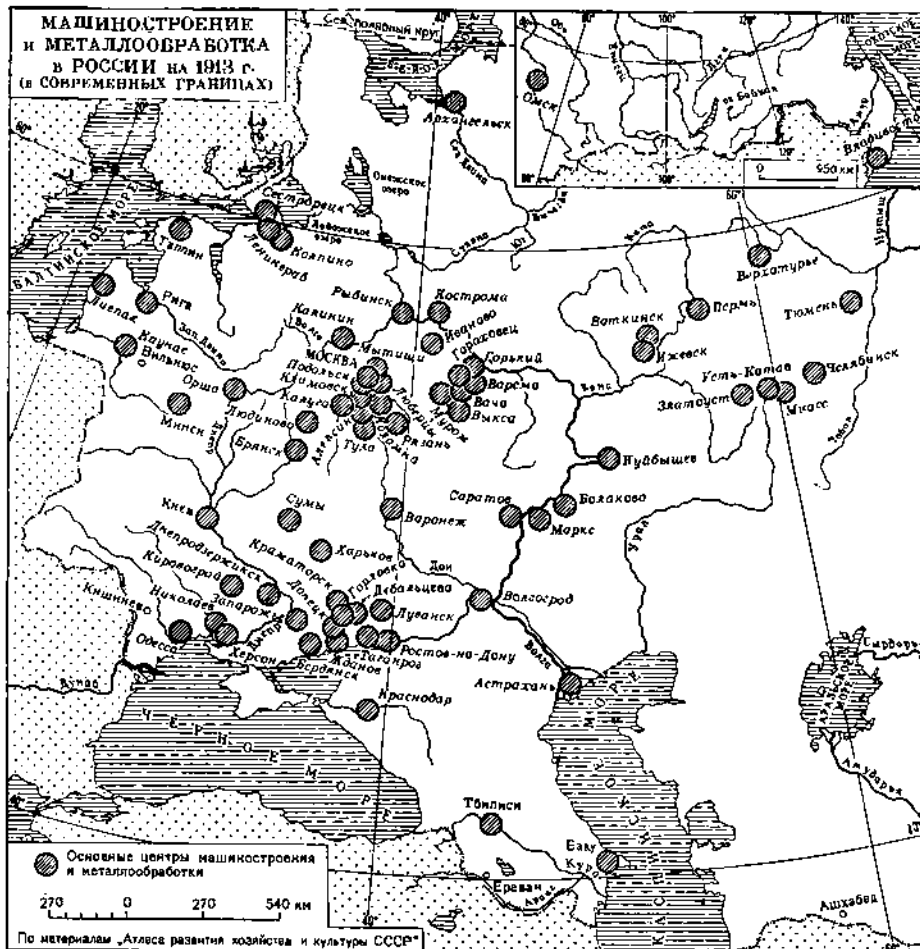

ского хозяйства. Это были центральные задачи первого пятилетнего плана (1929—32 гг.).

В годы первой пятилетки в СССР был заложен фундамент социалистической экономики, созданы новые отрасли промышленности: станкостроение, автомобилестроение, тракторостроение, химическая, авиационная промышленность, сельскохозяйственное и транспортное машиностроение и др. Быстрого подъема достигла черная металлургия, топливная промышленность, осуществлялась электрификация страны. В итоге была создана собственная индустриальная база для реконструкции всей промышленности, транспорта и сельского хозяйства.

В годы второй пятилетки (1933—37 гг.) была осуществлена техническая реконструкция всего народного хозяйства, проведены крупные мероприятия по освоению новой техники и новых производств.

В результате осуществления первых двух пятилеток и части третьего пятилетнего плана была решена гигантская по своим масштабам задача индустриализации страны и социалистического переустройства сельского хозяйства, были ликвидированы эксплуататорские классы и причины, порождающие эксплуатацию человека человеком. В стране стали господствующими новые, социалистические производственные отношения, открывшие простор для ускоренного развития производительных сил. Перед лицом сотен миллионов трудящихся всего мира, впервые в истории человечества на деле было осуществлено построение социализма в одной

стране. Успешное выполнение довоенных пятилетних планов превратило Советский Союз в передовую индустриальную державу.

Создание собственной индустрии было единственно правильным путем развития экономики СССР. Индустриализация явилась материальной основой для роста производительных сил, укрепления обороны страны, подъема всех отраслей народного хозяйства, в том числе производства предметов потребления. Социалистическая индустриализация создала также необходимые условия для успешного развития сельского хозяйства и транспорта. В ходе социалистической индустриализации были решены такие важные и сложные социальные проблемы, как создание условий для полной занятости населения и быстрая ликвидация безработицы в стране.

Советская страна, используя преимущества плановой социалистической системы хозяйства, примерно за 12—15 лет, то есть за три неполные пятилетки, преодолела вековое отставание и совершила скачок от отсталости к прогрессу, успешно создала материально-техническую базу социализма в виде крупной машинной индустрии, вооруженной передовой техникой.

Огромный, невиданный в истории социально-экономический прогресс Советского государства принес свои плоды как в годы мирного строительства, так и в период Великой Отечественной войны Советского Союза против гитлеровской Германии и империалистической Японии.

В годы Великой Отечественной войны Коммунистическая партия выступила как вдохновитель и организатор всенародной борьбы против фашистских захватчиков и подчинила все силы и средства страны делу разгрома врага. На основе военных успехов в военных планах была произведена перестройка всех отраслей экономики на военный лад, достигнут быстрый подъем военной промышленности, осуществлено переключение гражданских предприятий на производство военной техники и материалов, обеспечено наиболее рациональное использование всех ресурсов государства, перебазируется большое количество предприятий из западных в восточные районы СССР. Все это позволило создать единую военную экономику, нацеленную на достижение полной победы над врагом. Имевший всемирно-историческое значение разгром фашистской Германии и ее союзников явился свидетельством прочности советского общественного и экономического строя и преимуществ социализма перед капитализмом и способствовал в огромной мере стремлению народов многих стран пойти по пути социализма.

После войны Советскому Союзу потребовалось немалое напряжение сил для восстановления

МАШИНОСТРОЕНИЕ И МЕТАЛЛООБРАБОТКА В СССР ПО СОСТОЯНИЮ НА 1969 г.

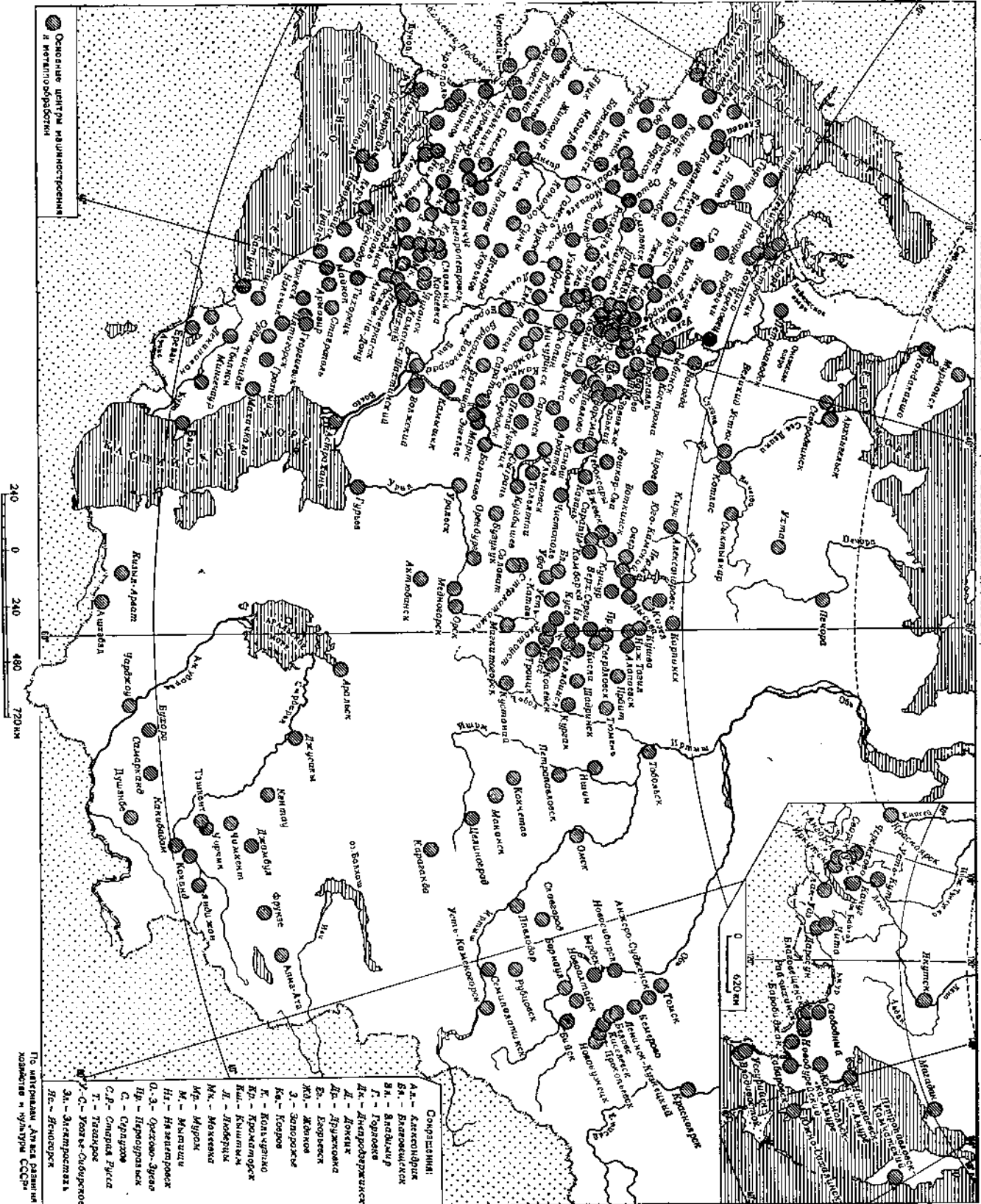

хозяйства, для дальнейшего подъема производства на основе государственных перспективных планов 4-й пятилетки (1946—50 гг.) и 5-й пятилетки (1951—55 гг.). При этом Союз Советских Социалистических Республик в короткие сроки достиг и превзошел довоенный уровень развития экономики.

Партия выдвинула новые задачи коммунистического строительства, вытекающие из решений XX (1956 г.), XXI (1959 г.) и XXII (1961 г.) съездов партии и новой, третьей, Программы КПСС. Они нашли свое конкретное воплощение в двух перспективных планах, охватывающих десятилетний период (1956—65 гг.): в плане 6-й пятилетки и в семилетнем

плане (1959—65 г.) — важном этапе в создании материально-технической базы коммунизма.

Претворение в жизнь перспективных планов обеспечило гигантский подъем производительных сил страны, дальнейшее укрепление могущества Социалистической Родины.

За годы Советской власти СССР превратился в экономически могущественное государство мира. Только за послевоенный период (1945—66 гг.) национальный доход в СССР возрос в 7,7 раза. Общий объем валовой продукции промышленности увеличился в 1966 г. по сравнению с 1913 г. почти в 66 раз. Когда в 1917 г. Россия приступила к социалистическим преобразованиям, ее

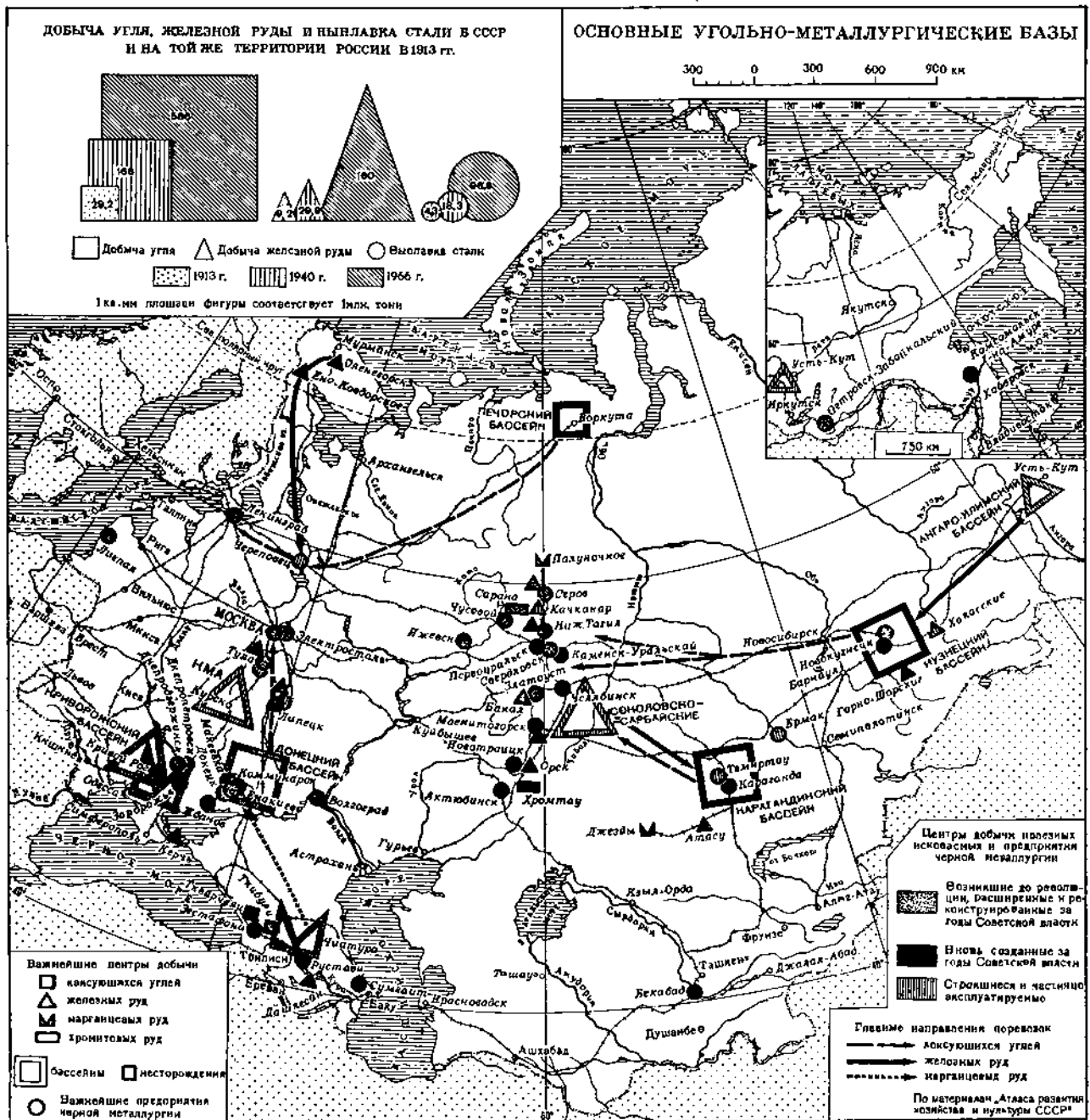

удельный вес в мировой промышленной продукции занимал менее 3%, а сейчас он составляет около 20%.

Население СССР увеличилось с 159,2 млн. человек в 1913 г. до 234,4 млн. человек на конец 1966 г., или в 1,5 раза. За годы Советской власти резко изменилась структура населения. Если в 1913 г. удельный вес городского населения составлял 18% от общей численности, то к концу 1966 г. — 55%. Соответственно доля сельского населения снизилась с 82% до 45%. Появились сотни новых городов. Общее число городов в стране возросло с 666 в 1913 г. до 1872 в 1966 г.

Быстрый рост советской экономики и культуры — свидетельство динамичности социалистической системы хозяйства, ее способности набирать темпы роста. Высокие и устойчивые темпы роста — главное преимущество социализма перед капитализмом. При этом устойчивость высоких темпов для народного хозяйства Советского Союза является постоянно действующей закономерностью. Отклонения от общих тенденций, которые имели место в отдельные периоды развития государства, носили временный характер. Так, в 1941—1945 гг. относительно невысокие темпы развития эко-

номики были обусловлены войной, а в 1963—65 гг. — были вызваны резким отставанием развития сельского хозяйства.

В то же время для экономики капиталистических стран характерны неустойчивость, систематически повторяющиеся кризисы или кризисные явления. С 1918 г. по 1966 г. среднегодовой прирост промышленной продукции в СССР составил около 10%, в то время как в США — 3,7%, Англии — 2,1%, ФРГ — 3,4%, Франции — 3,7%. Если в последние годы в главных капиталистических странах и достигнуты сравнительно высокие темпы роста промышленного производства, то они объясняются главным образом массовым обновлением в этот период основного капитала, милитаризацией экономики США, возросшим вывозом капитала в слаборазвитые страны.

Преимущество в темпах роста производства обеспечило Советскому Союзу возможность быстро перегнать по объемам производства все капиталистические страны, кроме США. Постепенно сокращается разрыв в уровне производства между СССР и США. Серьезный шаг в этом направлении сделан в последние полтора десятилетия. За 1951—66 гг. национальный доход в

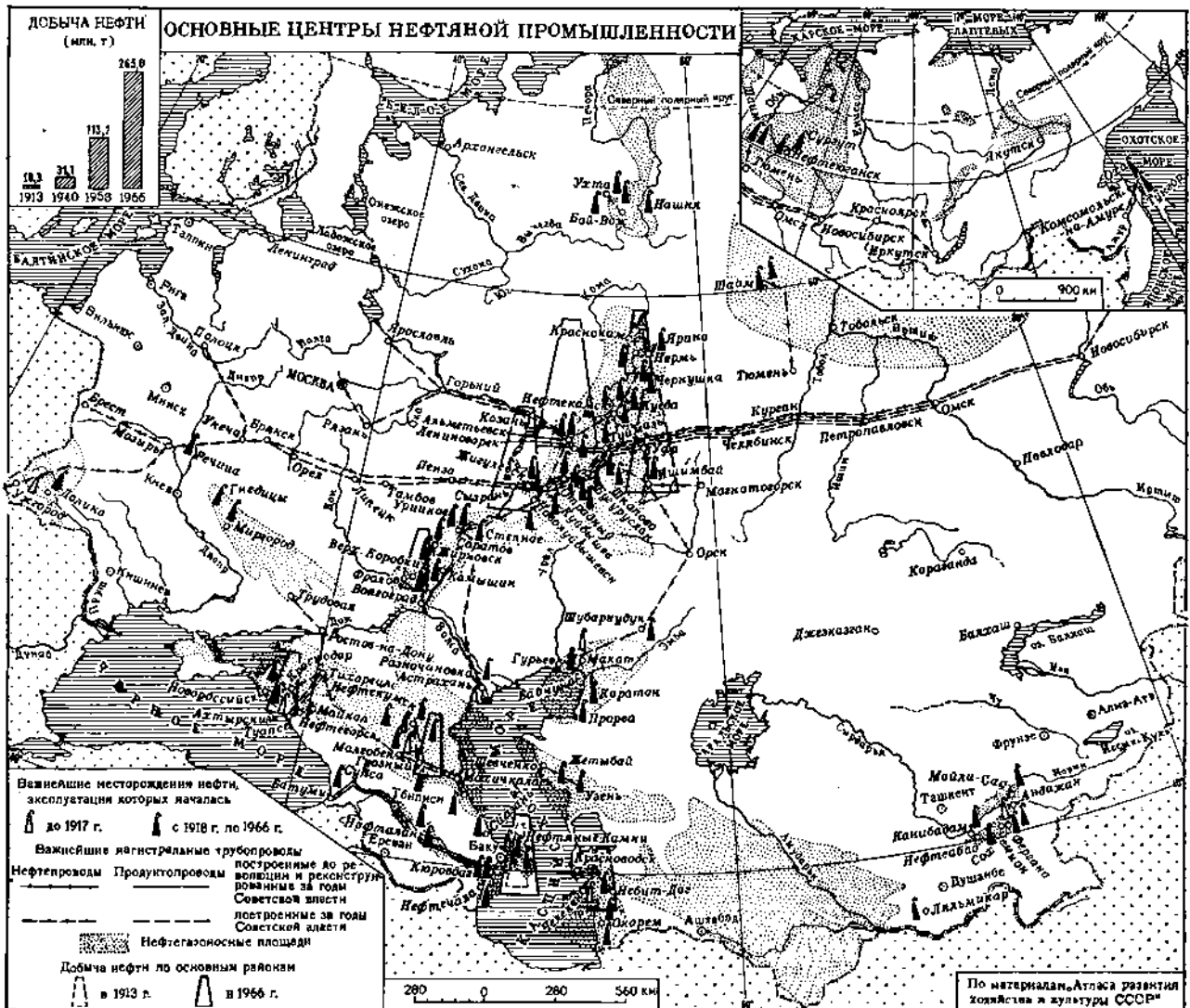

Советском Союзе возрос с 31% до 62% от уровня США, а валовая продукция промышленности — с 30% до более 65%.

В результате революционных социальных преобразований, индустриализации страны, социалистического переустройства сельского хозяйства и проведения культурной революции все народы Советской страны живут одной социалистической семьей. Произошли коренные изменения в классовом составе населения СССР. В 1913 г. рабочих и служащих в царской России было 17%, крестьян-единоличников и некооперированных кустарей — 66,7%, буржуазия, помещиков, торговцев и кулаков — 16,3%. В 1966 г. рабочие и служащие в Советском Союзе составляли 76,4% от общего числа населения, колхозное крестьянство и кооперированные кустари — 23,6%. В СССР нет эксплуататорских классов. Социалистическое общество страны Советов состоит из двух дружественных классов — рабочего класса и колхозного крестьянства и народной интеллигенции.

Серьезные сдвиги произошли в распределении занятого населения по отраслям. В 1940 г. в отраслях материального производства было занято 88,3% от общего числа занятых в народном хозяйстве, а в отраслях непроизводственной сферы имелось лишь 11,7%. За последние годы число занятых в непроизводственной сфере растет более быстрыми темпами, чем в производственной, что свидетельствует о расширении сферы услуг, предоставляемых населению. В 1965 г. удельный вес населения, занятого в непроизводственных отраслях народного хозяйства, уже составлял 20% против 11,7% в 1940 г., в то время как в отраслях материального производства он снизился до 80% против 88,3% в 1940 г.

В настоящее время Коммунистическая партия и Советское правительство, все народы нашей страны сосредотачивают свое главное внимание на выполнении нового, восьмого пятилетнего плана на 1966—70 гг., Директивы по которому утверждены в 1966 г. XXIII съездом КПСС.

В результате всестороннего использования достижений науки и техники, индустриального развития всего общественного производства, повышения его эффективности и производительности труда будут обеспечены дальнейший значительный рост промышленности, высокие устойчивые темпы развития сельского хозяйства и на этой основе достигнут существенный подъем материального и культурного уровня жизни народа.

Об этом свидетельствуют следующие задачи текущего пятилетнего плана: национальный доход за пятилетие должен увеличиться на 38—41%, валовая продукция промышленности — на 47—50%, среднегодовой объем производства сельскохозяйственной продукции — на 25% по сравнению со среднегодовым объемом производства этой продукции в предыдущем пятилетии, реальные доходы на душу населения — примерно на 30%, производительность труда в промышленности — на 33—35%, в строительстве — на 35—40% и в совхозах и колхозах — на 40—45%.

План 1966 г., первого года пятилетки, выполнен успешно. Темп роста валовой продукции промышленности составил 8,6% против 6,7% по плану. Выращен самый высокий в истории страны урожай зерна и хлопка. Валовая продукция сельского хозяйства за год увеличилась на 10%. Это показывает, что советский народ успешно осуществляет задания нового пятилетнего плана.

Советское плановое народное хозяйство все время идет по восходящей линии. Об этом красочно говорят цифры о производстве важнейших видов продукции, приведенные в таблице.

Эти цифры — свидетельство победной поступи советской экономики. Они показывают, что Советский Союз обладает мощной, всесторонне развитой и постоянно

	1913 г.	1940 г.	1967 г. (план*)
Электроэнергия (млрд. кет-ч)	2,0	48,3	598
Сталь (млн. т)	4,3	18,3	102,1
Нефть (млн. т)	10,3	31,1	286
Газ (млрд. м ³)	0,02	3,4	160
Уголь (млн. т)	29,2	166,7	591
Станки металлорежущие (тыс. шт.)	1,8	58,4	196
Автомобили (тыс. шт.)	—	145,4	731
Тракторы (в физич. единицах; тыс. шт.)	—	31,6	407
Кувалечно-прессовые машины (без ручных машин и ручных ножниц; тыс. шт.)	—	4,7	40,5
Турбины (млн. кет)	0,01	1,2	10,2
Химические волокна (тыс. т)	—	11,1	507,5
Минеральные удобрения (в условн. един., млн. т)	0,1	3,2	38,7
Цемент (млн. т)	1,8	5,7	85
Ткани всех видов (млрд. м ²)	2,2	3,3	8,1
Вельвет и верхний трикотаж (млн. шт.)	—	183	1065
Обувь кожаная (млн. пар)	68	211	545
Телевизоры (тыс. шт.)	—	0,3	4900
Холодильники (тыс. шт.)	—	3,5	2770
Сахар-песок из свеклы (млн. т)	1,4	2,2	8,25
Зерно (млн. т)	86,0	95,6	160,3
Хлопок-сырец (млн. т)	0,74	2,24	5,7
Мясо в убойном весе (млн. т)	5,0	4,7	11,2
Молоко (млн. т)	29,4	33,6	78,0
Яйца (млрд. шт.)	11,9	12,2	33,0

* Данные о развитии народного хозяйства в 1966 г. см. стр. 87—91.

возрастающей экономикой. Так, например, сейчас один только годовой прирост производства электроэнергии превышает ее производство в 1940 г. во всем Советском Союзе.

Трудно назвать такие виды промышленной продукции, которые не производились бы сейчас в Советском Союзе. Советская промышленность не унаследована от прошлого, а фактически создана заново. В канун индустриализации в СССР не было автомобильной, тракторной, авиационной, станкостроительной промышленности, отсутствовали многие отрасли химической промышленности. Сегодня Советский Союз располагает всем комплексом отраслей современной индустрии, может полностью удовлетворять потребности всего народного хозяйства и оказывать помощь другим странам.

Большие сдвиги произошли и в сельском хозяйстве. От царской России советская экономика унаследовала свыше 20 млн. индивидуальных мелких крестьянских хозяйств с примитивной техникой и преобладанием ручного труда. Около 1/3 крестьянских дворов были безлошадными, а у 65% крестьян-бедняков не хватало хлеба до нового урожая, и они вынуждены были идти в кабалу к помещикам и кулакам. За годы Советской власти создано крупное высокомеханизированное социалистическое сельское хозяйство в виде совхозов и колхозов. На 1 января 1967 г. в СССР было 12,2 тыс. совхозов и 37,1 тыс. колхозов. При значительном сокращении численности работников сельское хозяйство увеличило свою продукцию по сравнению с 1913 г. в 2,8 раза и, несмотря на трудности, в целом сумело обеспечить удовлетворение возросших потребностей населения в продуктах питания, а развивавшейся промышленности — в сырье. Производительность труда в колхозах, совхозах и других государственных хозяйствах превысила дореволюционный уровень более чем в 5 раз.

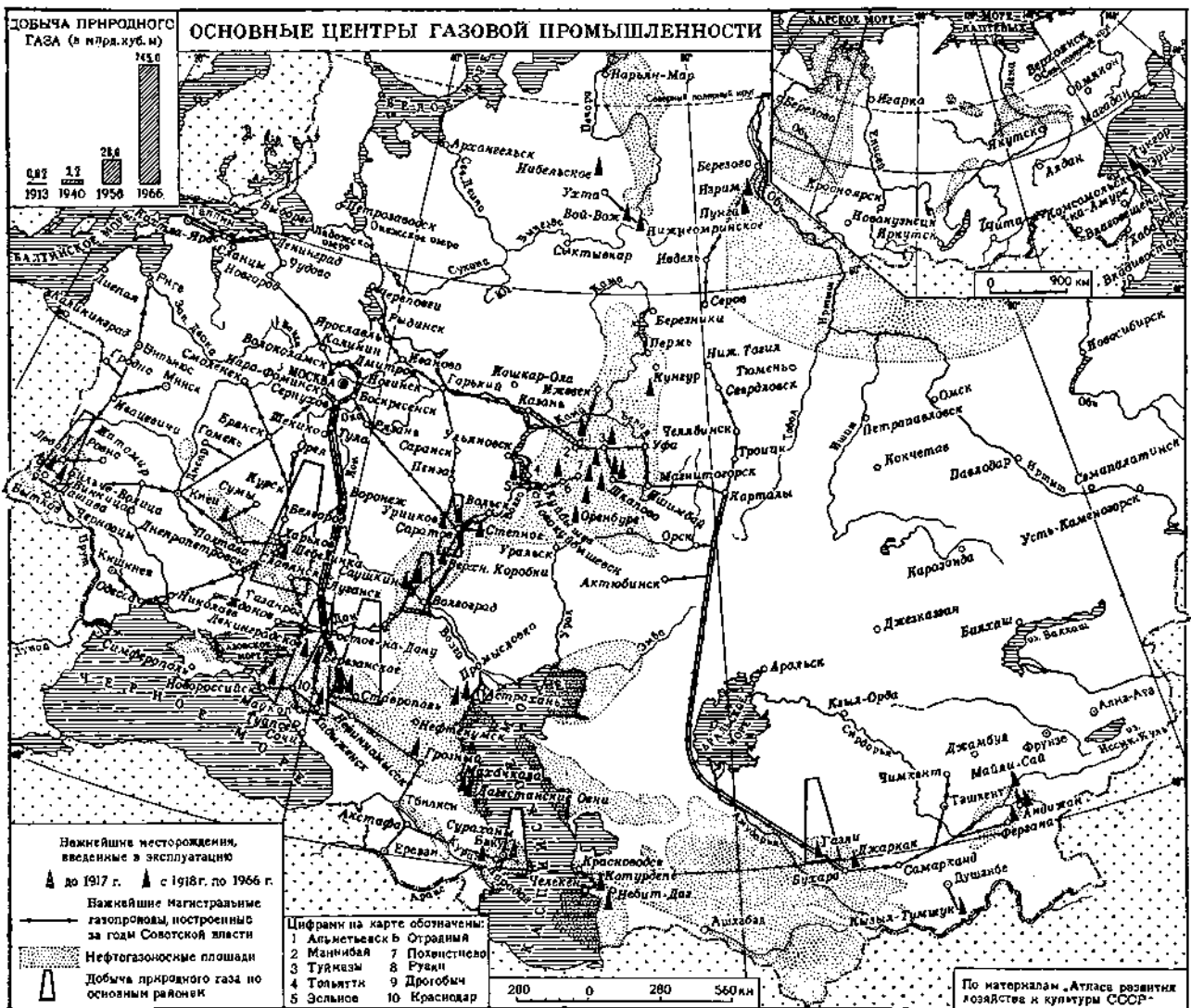

Осуществляя громадную программу подъема и развития производительных сил, партия всегда исходила из конечной цели социализма — подчинения производства удовлетворению общественных потребностей, повышению благосостояния трудящихся. Развитие производства при социализме не является самоцелью и выступает как основа для повышения жизненного уровня широких масс трудящихся, рабочих и крестьян, которые своим трудом строят новое, коммунистическое общество. Хотя в силу ряда внешних и внутренних причин советскому народу не раз приходилось ограничивать свое потребление в интересах ускоренной индустриализации и укрепления обороны страны, эти вынужденные меры никогда не возводились в принцип социализма. Советское государство на всех этапах своего развития стремилось максимально использовать имеющиеся в его распоряжении ресурсы для удовлетворения жизненных потребностей населения.

П а ц и о н а л ь н ы й доход, который составляет основу роста благосостояния трудящихся, увеличивается в 1967 юбилейном году по сравнению с 1913 г. в 37 раз. В развитых капиталистических странах этот показатель выглядит куда более скромным. Так, в США

национальный доход возрос за 1914—66 гг. в 4,7 раза, во Франции — в 2,8 раза, а в Англии — лишь в 2,4 раза. При этом из 50 лет существования Советской власти почти 20 лет советский народ вынужден был в кровопролитных и разрушительных войнах отстаивать свое право на независимое существование или ликвидировать последствия опустожительных войн.

О повышении жизненного уровня свидетельствуют данные о производстве национального дохода на душу населения. В 1966 г. национальный доход на душу населения составил к 1950 г.: в СССР — 302%, в США — 136%, в Англии — 139%, во Франции — 173%. Постепенно сокращается разрыв в величине фонда потребления между СССР и США, создаются реальные гарантии для решения основной экономической задачи СССР.

За последние годы фонд потребления в СССР заметно возрос. Так, в 1965 г. произведенный национальный доход в народном хозяйстве СССР составил 193,4 млрд. руб. Основная часть национального дохода — 140,3 млрд. руб. — использовалась на потребление населения. За 1961—65 гг. фонд потребления увеличился более чем на 31 млрд. руб. (в ценах 1965 г.), а фонд накопления — примерно на 15 млрд. руб.

▲ 2 Ежегодник ВСЭ 1967 г.

Важнейшим показателем роста благосостояния народа является уровень реальных доходов населения, т. е. всех видов денежных и натуральных доходов, получаемых трудящимися как по труду, так и из общественных фондов потребления.

Реальные доходы рабочих промышленности и строительства увеличились в 1966 г. по сравнению с доходами рабочих дореволюционной России в 6,6 раза. Еще быстрее росли реальные доходы крестьян, которые превысили дореволюционный уровень более чем в 8,5 раза.

Важную роль в повышении реальных доходов населения играют общественные фонды потребления, размер которых в 1966 г. превысил 45 млрд. рублей. За счет этих фондов осуществляются в СССР народное образование, пенсионное обеспечение, здравоохранение и

другие социально-культурные мероприятия. Создание и непрерывный рост этих фондов — одно из бесспорных проявлений преимуществ социалистического общественного строя.

Большое развитие получила советская торговля. В 1966 г. розничный товароборот государственной и кооперативной торговли, включая общественное питание (в сопоставимых ценах), увеличился по сравнению с 1940 г. в 4,7 раза.

Успехи, достигнутые за годы Советской власти в решении многих социальных проблем, поразительны. Они не имеют равных в мировой истории.

За годы Советской власти благодаря социальному освобождению трудящихся и бурному развитию производительных сил произошла подлинная культурная революция. Навсегда покончено с негра-

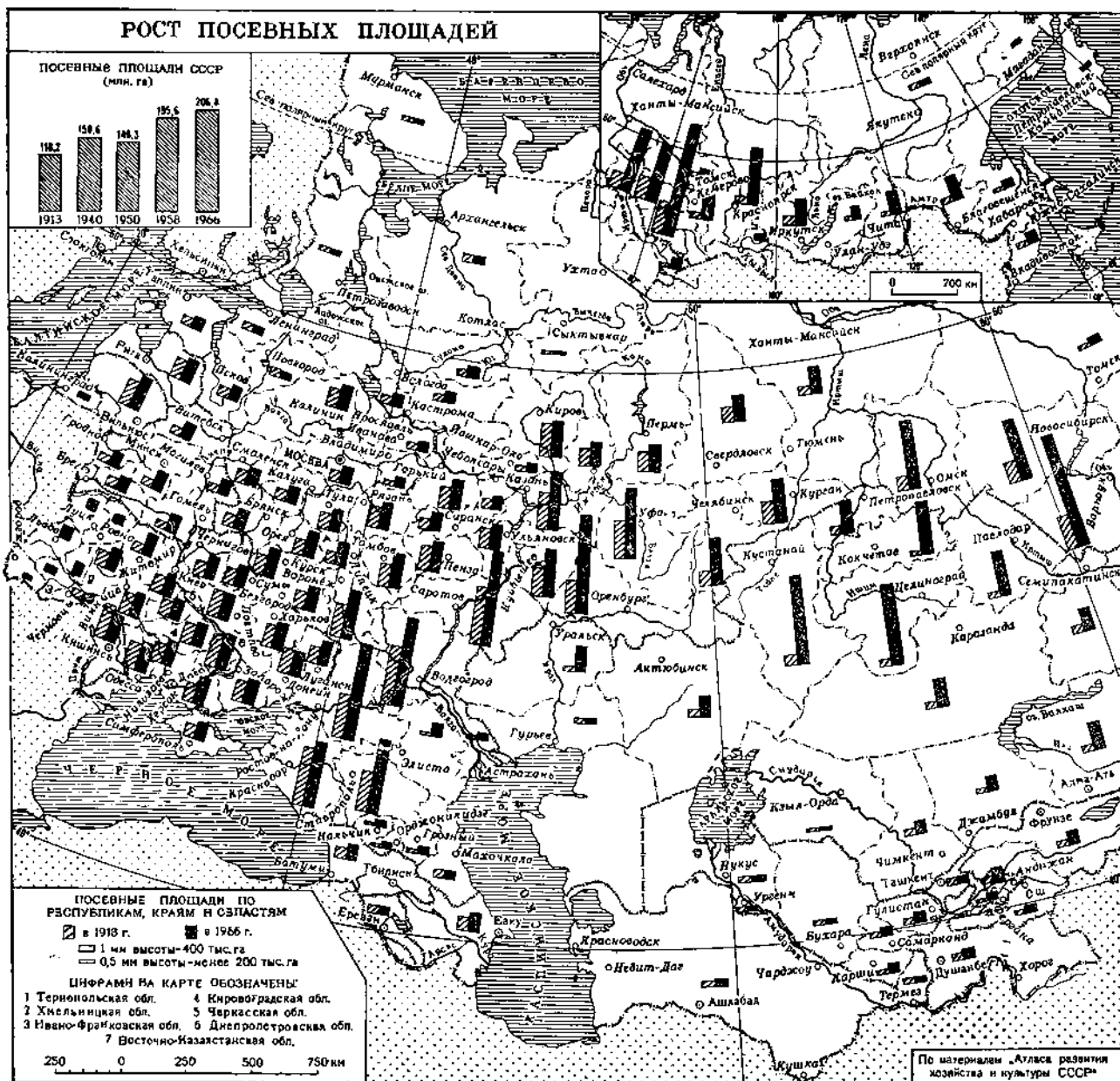

мностью и темнотой широких масс населения. Социализм открыл всем трудящимся широкую дорогу к образованию, достижениям мировой науки и культуры, активному участию в общественной жизни страны.

Если до революции в России грамотных было только 24% населения (в возрасте 9 лет и старше), то сейчас СССР — страна по существу сплошной грамотности. В 1966/67 уч. г. всеми видами обучения в СССР было охвачено 73,6 млн. человек, или более 1/3 всего населения (не считая детей дошкольного возраста). За годы Советской власти более 40 народностей Советского Союза, не имевших раньше своей письменности, получили письменность. Успешно осуществляется всеобщее среднее образование.

В Советском Союзе уделяется огромное внимание воспитанию подрастающего поколения. В 1966 г. в детских садах и яслях находилось свыше 8,5 млн. детей против 4,55 тысячи в 1913 г.

По развитию высшего и среднего специального образования Советский Союз занимает ведущее место в мире. В 1966/67 уч. г. в высших учебных заведениях страны обучалось 4,1 млн. человек, или в 32 раза больше, чем до революции. Число студентов высших учебных заведений в СССР в 3 с лишним раза больше, чем в таких развитых странах, как Англия, Франция, ФРГ и Италия вместе взятых. Между тем, общая численность населения в этих странах примерно равна населению СССР. В техникумах и других средних специальных учебных заведениях СССР обучалось около 4 миллионов учащихся, или в 74 раза больше, чем в 1914 г. На развитие образования Советское государство от-

пускает огромные средства. В СССР на обучение каждого школьника государство расходует в год более 100 руб.; стоимость обучения одного учащегося в год в техникумах составляет в среднем 450 руб., а в высших учебных заведениях — 800—900 руб. (включая стипендию). В 1967 г. только из государственного бюджета на нужды образования, науки и культуры расходуются около 20 млрд. руб.

В СССР образование во всех его формах является бесплатным, в современных капиталистических странах (как и в дореволюционной России) обучение в средних специальных и тем более в высших учебных заведениях из-за высокой платы доступно в основном состоятельным людям.

За счет общественных фондов потребления в СССР создана широкая, охватывающая все слои населения, система пенсионного обеспечения и социального страхования.

Пенсионная система, существующая в Советском Союзе, обладает рядом преимуществ по сравнению с пенсионной системой капиталистических стран: более низкий пенсионный возраст; пенсионный фонд образуется за счет государства, а для колхозников, кроме того, частично и за счет средств колхозов. В современных капиталистических странах система социального страхования в значительной мере базируется на отчислениях из заработной платы работающих. На 1 января 1967 г. в СССР насчитывалось около 34 млн. пенсионеров; в 1967 г. на выплату всех видов государственных пенсий расходуются более 11 млрд. руб.

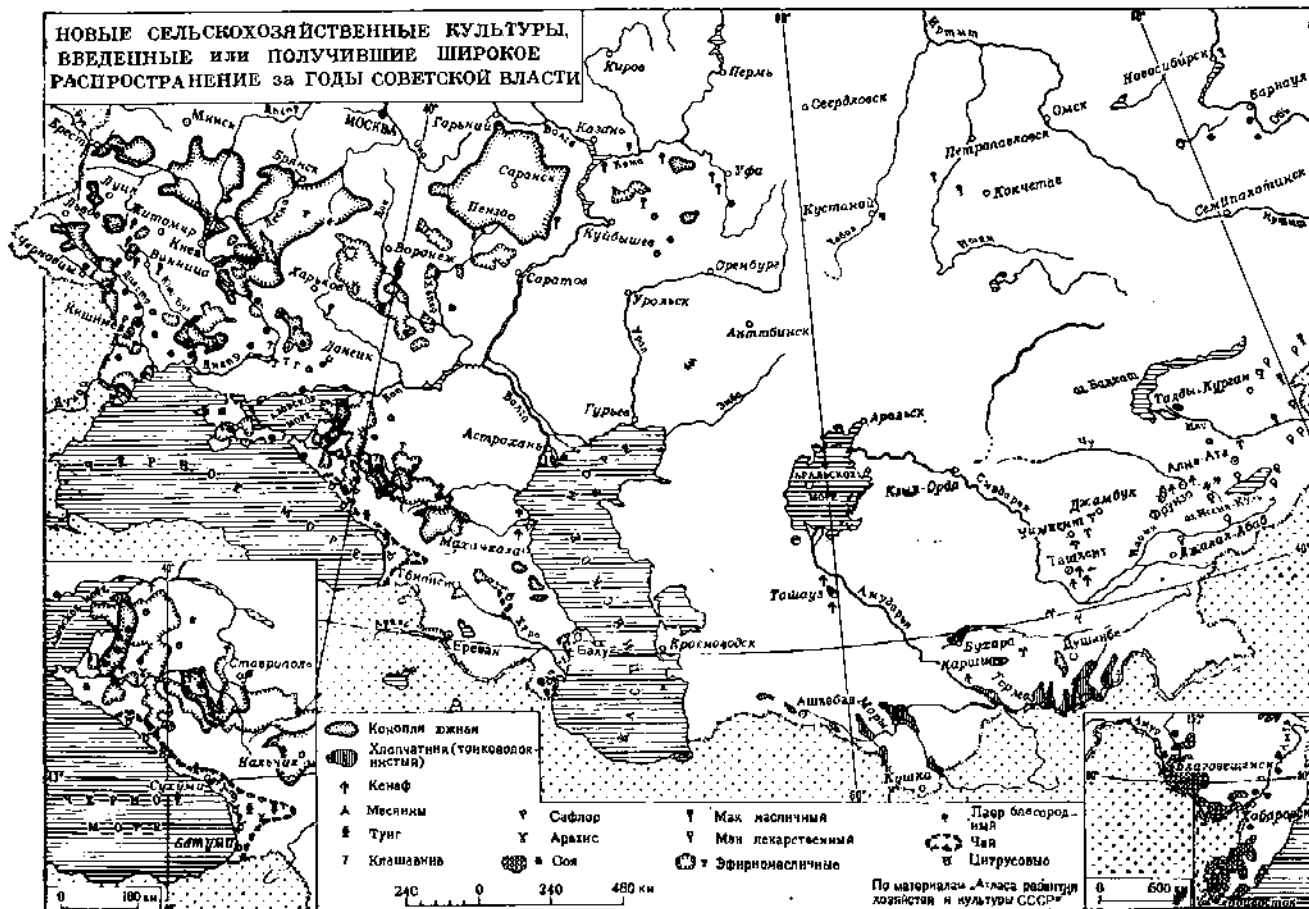

За годы Советской власти в СССР создана самая передовая в мире система охраны здоровья и отдыха трудящихся. В дореволюционной России обеспеченность населения врачебной помощью и лечебными учреждениями была крайне низкой. В 1913 г. на 10 000 чел. населения приходилось 13 больничных коек и менее 2 врачей всех специальностей, илц в 10 раз меньше, чем в США. В настоящее время на 10 тыс. чел. населения число врачей увеличилось почти до 25 и больничных коек — до 99. По обеспеченности населения врачами всех специальностей Советский Союз занимает 1-е место в мире. В 1966 г. в СССР насчитывалось ок. 580 тыс. врачей всех специальностей, т. е. $\frac{1}{4}$ врачей всего мира.

Медицинская помощь в СССР оказывается бесплатно, и это — важное завоевание нашего общества. В капиталистических странах медицинское обслуживание оплачивается населением, причем стоимость обслуживания непрерывно возрастает. Естественно, что эти расходы тяжелым бременем ложатся на бюджет семьи.

Советское государство уделяет большое внимание улучшению жилищно-бытовых условий населения. В результате широкого развертывания строительства только за 1957—66 гг. получили новые квартиры и улучшили жилищные условия более 110 млн. чел., или почти половина населения СССР. Однако жилищная проблема продолжает оставаться одной из наиболее острых. Это объясняется в основном бурным ростом городского населения, которое по сравнению с 1913 годом возросло в 4,5 раза.

Необходимо также отметить, что в СССР расходы на квартирную плату и коммунальные услуги в общем бюджете семьи не превышают в среднем 4 процентов. В капиталистических же странах расходы по оплате жилищ за частую достигают 20 и более процентов от заработка трудящихся. Это приводит к тому, что при наличии большого числа свободных квартир миллионы трудящихся, особенно из числа малообеспеченных, вынуждены ютиться в трущобах.

За годы Советской власти достигнуты огромные успехи в культурном обслуживании населения. Достаточно сказать, что на начало 1966 г. в стране насчиталось 127,3 тыс. массовых библиотек с книжным фондом более 1 млрд. экз., тогда как в 1913 г. было всего 14 тыс. библиотек.

Царская Россия стояла на одном из последних мест по количеству издаваемых книг, журналов и газет. За годы Советской власти книга прочно вошла в быт широких масс населения. В 1966 г. разовый тираж газет составил 110 млн. экз. (3,3 млн. экз. в 1913 г.); годовой тираж журналов — ок. 2 млрд. и книг — 1,3 млрд. экз.

Советское государство блестяще решило проблему формирования собственной интеллигенции. Вопросы развития народного образования, подготовки специалистов, научного прогресса всегда занимали и занимают важное место в народнохозяйственных планах. Их успешная реализация позволила в короткие сроки решить задачу обеспечения инженерами, техниками и другими специалистами всех отраслей народного хозяйства. С 1918 по 1966 г. в нашей стране выпущено 6,9 млн. специалистов с высшим образованием и 11,0 млн. специалистов со средним специальным образованием. В 1966 г. в СССР выдучено инженеров в 4 раза больше, чем в США. В народном хозяйстве работает специалистов с высшим и средним специальным образованием около 13 млн. чел., т. е. в 68 раз больше, чем в 1913 г. В текущем пятилетии будет подготовлено еще около 7 млн. специалистов с высшим и средним специальным образованием против 4,3 млн. за прошлое пятилетие.

Проявляя постоянную заботу о подготовке и воспитании кадров, КПСС и Советское правительство каждо-

дневно занимается вопросами хозяйствования, повышения ответственности работников за порученное дело. Партия проводит огромную организаторскую работу по укреплению кадров и правильной расстановке их на решающих участках хозяйственного строительства.

Весь мир видит, какие исполнительные творческие силы открыла в народе Коммунистическая партия. Советские инженеры, техники, рабочие, советские командиры производства украсили советскую землю заповедями-гигантами, новыми большими городами, мощными электростанциями, дворцами науки и культуры, грандиозными каналами и другими замечательными сооружениями.

Невиданными темпами развивается советская наука. О ее размахе свидетельствуют такие данные: в 1940 г. в СССР было 1821 научное учреждение, а на конец 1965 г. научных учреждений уже было 4724, их число увеличилось в 2,6 раза.

В 1914 г. численность научных работников, занятых в научных учреждениях и вузах — 11,6 тыс., в 1940 г. — 98,3 тыс. чел. На 1 января 1967 г. в СССР было 712,4 тыс. научных работников, это $\frac{1}{4}$ научных работников мира.

Наряду с Академией наук СССР созданы и плодотворно работают академии наук союзных республик. В 1957 г. организован новый крупный центр науки на востоке — Сибирское отделение Академии наук СССР.

На основе внедрения в производство достижений науки и техники резко возросли технические и производственные возможности всех отраслей народного хозяйства. Ученые, инженеры и рабочие научно-исследовательских организаций, промышленных предприятий в состоянии теперь решать любые задачи по повышению экономического и оборонного потенциала страны, по расширению ассортимента и улучшению качества выпускаемой продукции. Свидетельство этому — известные всему миру успехи Советского Союза в области космических и ядерных исследований, развития энергетики, ракетной и авиационной техники, электронной промышленности, приборостроения и других отраслей.

Использование достижений науки и техники позволило значительно поднять технический уровень социалистического производства и строительства.

В гидротехническом энергостроительстве Советский Союз, опередив по мощности отдельные гидроэлектростанции и единичной мощности гидроагрегатов все страны мира, ввел в строй действующих Братскую ГЭС, мощность которой уже достигла 4,05 млн. *квт.*, изготовил для Красноярской ГЭС гидроагрегаты мощностью по 505 тыс. *квт.*, которые не имеют аналогов в мировом строительстве. Построены и находятся в строительстве крупные атомные электростанции, сооружаются электростанции, которые будут использовать другие энергоресурсы (в частности, геотермальные), созданы крупнейшие в мире линии электропередачи высокого и сверхвысокого напряжения для транспортировки электроэнергии на дальние расстояния; действуют и продолжают создаваться мощные объединенные энергетические системы. В металлургии СССР созданы доменные печи, принадлежащие к числу самых мощных, с полезным объемом 2300 м³ и 900-тонные высокопроизводительные мартеновские печи. Строятся высококомпьютеризованные и автоматизированные доменные печи объемом 2700 м³. Созданы и освоены в производстве мощные высокоавтоматизированные блюминги и рельсобалочные станы. В нефтедобывающей промышленности разработана и нашел широкое применение прогрессивный метод поддержания давления в нефтяных пластах. В станкостроении разработаны и внедряются в производство новейшие виды металлорежущих станков всех назначений, кузнечно-прессового оборудования, автоматических станочных линий. В электронной промыш-

ности созданы и продолжают создаваться новейшие средства электронно-вычислительной техники, разрабатываются и осваиваются в производстве новейшие образцы электрических квантовых генераторов (лазеров).

Большие успехи достигнуты на железнодорожном транспорте, в том числе за счет внедрения прогрессивных видов тепловозной и электровозной тяги.

На протяжении всей истории Советского государства в стране осуществляется целеустремленное научно обоснованное размещение производительных сил.

Советским государством проведена большая работа по разведке и использованию естественных природных ресурсов. В результате СССР имеет самый благоприятный минерально-сырьевой баланс. Если взять разведанные запасы 16 наиболее важных видов минерального сырья и топлива, то по 13 из них, в том числе железу и марганцевой руде, меди, свинцу, цинку, никелю и др., СССР занимает 1-е место в мире. Одно из первых мест СССР занимает по запасам природного газа, нефти и угля. Сейчас Советский Союз располагает ресурсами многих видов сырья, достаточными как для удовлетворения внутренних потребностей, так и для экспорта.

Во всех республиках и экономических районах осуществлена огромная строительная программа. За годы Советской власти на развитие народного хозяйства (1913—67 гг.) направлено почти 650 млрд. руб. капитальных вложений. За этот период введены в действие основные фонды стоимостью около 600 млрд. руб., построено, восстановлено и введено в эксплуатацию свыше 40 тыс. крупных промышленных предприятий, более 140 тыс. километров новых железнодорожных линий. В последние годы каждые сутки в Советском Союзе вводится в строй в среднем 2 новых крупных или реконструированных предприятия и более 1 тыс. квартир.

Основу строительства как отрасли материального производства составляют мощная строительная индустрия и промышленность строительных материалов. По производству цемента и железобетонных конструкций СССР вышел на 1-е место в мире.

В 1966 г. в СССР действовало около 1500 строительных и специализированных трестов и более 12 тыс. строительного-монтажных управлений. В строительстве занято 7,5 млн. чел., на стройках используется почти 75 тыс. экскаваторов, 90 тыс. передвижных кранов, 74 тыс. бульдозеров и свыше 21 тыс. скреперов.

Царская Россия была страной национального угнетения. Царизм рассматривал многие районы страны как колонии, препятствовал их экономическому и социальному развитию. Советская власть решительно покончила с национальной политикой царизма. Советское государство неуклонно проводит линию по выравниванию развития экономики и культуры в прошлом отсталых окраинах царской России с остальными районами страны. Именно в результате такой политики все союзные советские республики стали промышленно развитыми социалистическими республиками. Большинство из этих республик не пришлось пережить мучительную стадию капиталистического развития, им удалось миновать ее и перейти к социализму при поддержке и помощи со стороны более развитых социалистических наций, в частности русской социалистической нации.

До революции промышленный облик Средней Азии, Казахстана, Закавказья (не считая Бакинских промыслов и горных предприятий), Белоруссии в основном определяли мелкие полукустарные предприятия. За годы Советской власти производством промышленной продукции в этих районах увеличилось более чем в 50 раз, а в отдельных из них более чем в 100 раз.

На их территории до революции не было ни одного высшего учебного заведения (только в Грузии было одно высшее учебное заведение). В 1966/67 уч. г. там работало 166 вузов, в которых обучалось 764 тыс. студентов. В народном хозяйстве этих районов в 1966 г. было занято 992 тыс. специалистов с высшим образованием.

Высокими темпами развивались экономика и культура северной зоны страны. Здесь созданы крупные промышленные центры — Кировск, Воркута, Норильск, Магадан и другие, которых не было на карте дореволюционной России. Возродились вымиравшие в прошлом северные народности. За 1926—66 гг. при общем увеличении населения Советского Союза в 1,6 раза, население Коми АССР увеличилось в 4,3 раза, Якутской АССР — в 2,2 раза, Чукотского национального округа — в 6,6 раза.

Рост численности населения городов
(с населением св. 500 тыс. чел.)

Город	Численность населения в тыс. чел. (в границах города соответствующего года)		
	1926 г.	1939 г.	на 1 января 1967 г. (оценка)
Москва	2026	4132	6507
Ленинград	1690	3104	3706
Киев	514	847	1417
Таллинн	324	550	1241
Баку	453	775	1196
Харьков	417	833	1125
Горький	185	644	1120
Новосибирск	120	404	1064
Куйбышев	178	390	992
Свердловск	136	423	961
Тбилиси	294	519	842
Донецк	106	466	841
Челябинск	59	273	835
Казань	179	398	821
Днепропетровск	233	527	817
Пермь	85	306	796
Одесса	421	602	776
Омск	162	289	774
Минск	132	237	772
Ростов-на-Дону	308	510	756
Волгоград	148	445	743
Саратов	219	372	720
Уфа	98	258	704
Рязань	65	348	680
Ереван	65	204	665
Алма-Ата	45	222	653
Воронеж	121	344	611
Запорожье	56	282	596
Красноярск	72	190	576
Львов	340	512
Кривой Рог	38	189	511

Планомерным размещением производительных сил преодолевается исторически сложившееся несоответствие между размещением природных ресурсов и населения страны. Именно поэтому одним из основных направлений в размещении остается движение на Восток, где в настоящее время сосредоточено 90% топливных ресурсов, основные запасы леса, руды цветных металлов, огромные гидроресурсы, в то время как 76% населения страны все еще размещается в Европейской части СССР.

За годы Советской власти создано много новых городов, ставших крупными промышленными центрами (на 1 января 1967 г., тыс. жит.): Караганда (498), Магнитогорск (357), Гурловка (348), Комсомольск-на-Амуре (269), Дзержинск (201), Краматорск (141), Кадиевка (139), Кышляк (138), Новомосковск (128), Коммунарск (124), Северодвинск (121), Электросталь (117), Анжеро-Судженск (116), Белово (116), Новошахтинск (107) и др.

В послевоенный период возникли крупные города (на 1 января 1967 г., тыс. жит.): Ангарск (183), Тамир-Тау (150), Норильск (129), Братск (122), Волжский (114), Новокузнецк (107) и многие другие.

КАРТА ЭЛЕКТРОСТАНЦИЙ

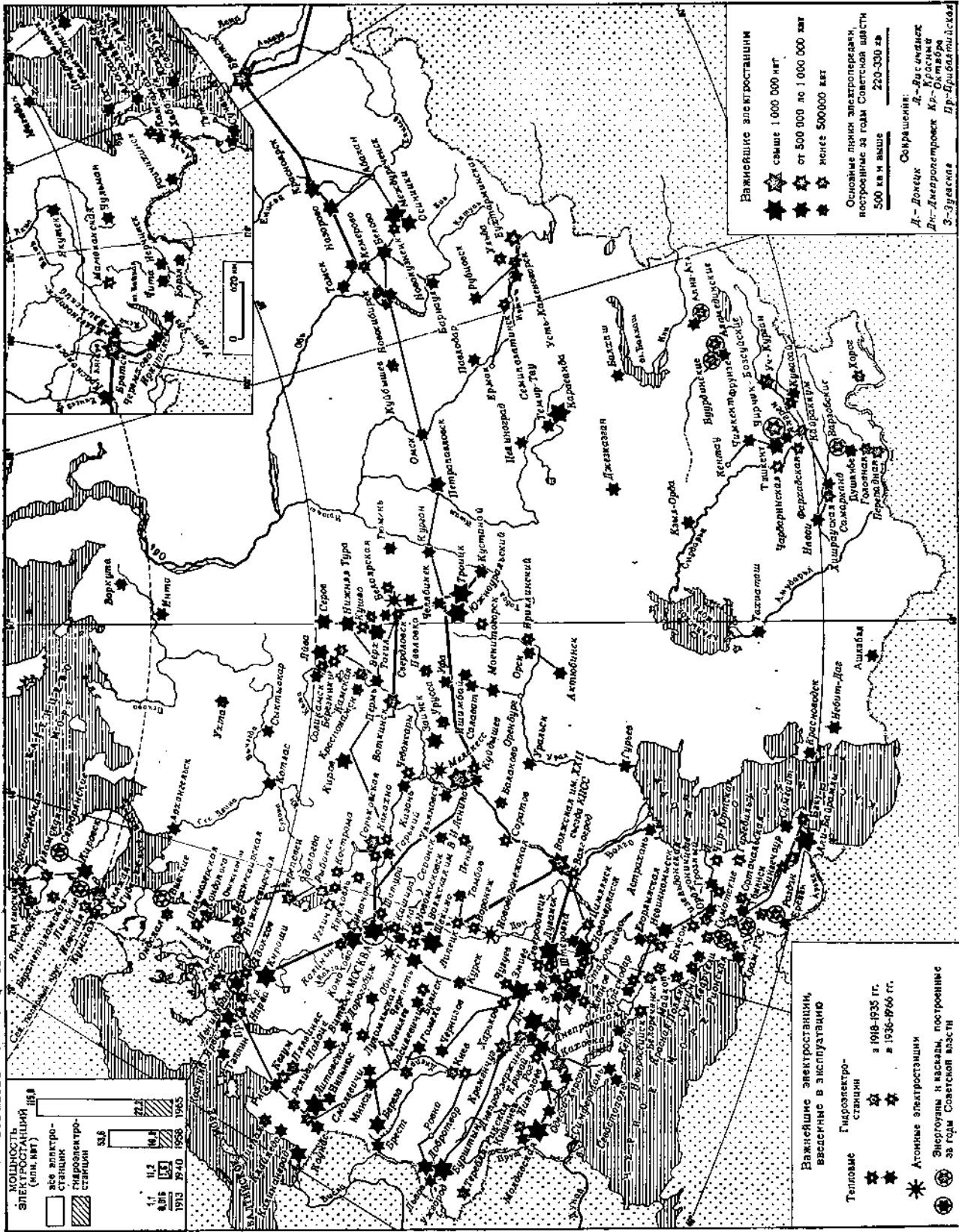

Масштаб: 1:10 000 000
 3-3 уевока
 Пр-Продвигательская

По материалам «Атласа развития хозяйства и культуры СССР»

ПРОФИЦИЕННИЕ ПРОМЫШЛЕННОСТИ В ВОСТОЧНЫХ РАЙОНАХ СССР

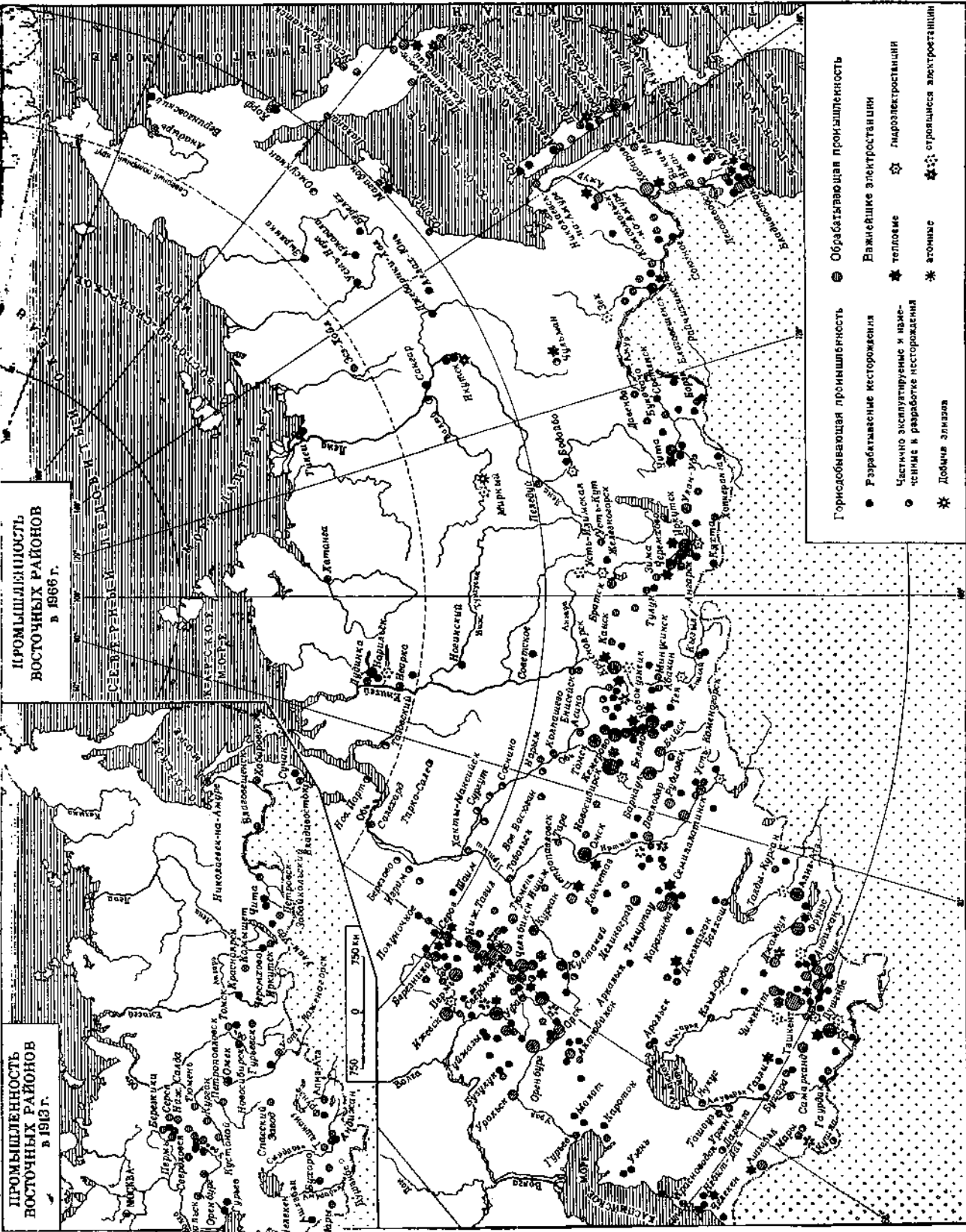

ПРОМЫШЛЕННОСТЬ ВОСТОЧНЫХ РАЙОНОВ в 1913 г.

ПРОМЫШЛЕННОСТЬ ВОСТОЧНЫХ РАЙОНОВ в 1966 г.

- Горнодобывающая промышленность**
- Разработанные месторождения
 - Частично эксплуатируемые и неиспользуемые месторождения
 - ★ Добыча алмазов
- Обрабатывающая промышленность**
- Важнейшие электростанции
 - ★ тепловые
 - ☆ гидроэлектростанции
 - * атомные
 - ⊛ строящиеся электростанции

0 350 700 1050 км

По материалам «Атласа развития хозяйства и культуры СССР»

За годы Советской власти в восточные районы страны (включая Урал) было направлено 35% всех государственных капитальных вложений. Промышленное производство в восточных районах (включая Урал) за 1913—65 гг. увеличилось в 99 раз, в т. ч. в Сибири в 128 раз, при увеличении валовой продукции промышленности в Европейской части Союза в 55 раз. Удельный вес восточных районов (включая Урал) в общем объеме промышленного производства в настоящее время по сравнению с дореволюционным временем примерно удвоился.

В восточной части СССР созданы крупные промышленные базы: Кузбасская угольно-металлургическая база, дающая 100 млн. т высококачественного угля, 5 млн. т чугуна и около 5 млн. т стали в год; Ангаро-Енисейская энергетическая база, включающая самую большую в мире Вратскую ГЭС мощностью в 4,05 млн. квт. Сооружается исполни гидрэнергетики — Красноярская ГЭС, проектная мощность которой составит 6 млн. квт. Созданы десятки промышленных узлов в Казахстане. Построены Туркестано-Сибирская, Средне-Сибирская и другие железные дороги.

На северо-востоке Союза создана золотодобывающая и алмазная промышленность, на Дальнем Востоке сформировались Тихоокеанский рыбопромышленный флот и лесопромышленные предприятия. Значительное развитие получили в восточных районах добыча угля, газа, нефти, производство электроэнергии, энергоемкой продукции (цветных металлов, химических волокон и др.), заготовка и переработка древесины дешевле, чем в любой другой части страны. Поэтому восточная зона специализируется на их производстве.

Освоение обширных пространств восточных районов опирается на десятки крупных центров машиностроительной, легкой и пищевой промышленности, развившихся здесь за годы Советской власти. Если накануне Октябрьской революции на Востоке страны был всего один город с населением более 200 тыс. жит., то к 1967 г. их стало 35. Население восточных районов увеличилось за 1940—66 гг. на 56%, за этот же период численность населения в Европейской части СССР увеличилась только на 12%.

Одновременно с опережающим развитием восточных районов высокими темпами растет также производство в старых промышленных районах, являвшихся научно-производственной базой для индустриального развития всех районов СССР. В Центральном районе, в частности, производство валовой продукции крупной промышленности возросло за 1913—65 гг. в 60 раз. К центральным и западным районам СССР, всегда испытывавшим недостаток в топливе, протянулась сеть магистральных нефте- и газопроводов. В районах, слабо обеспеченных энергоресурсами — на Урале, в Центрально-Черноземном и др. районах — сооружены атомные станции.

Достигнутый уровень экономического развития позволяет решать все более сложные задачи территориальной организации общественного производства и освоения новых природных богатств. В текущем пятилетии в СССР создается грандиозная база нефтегазовой, химической и лесной промышленности в Западно-Сибирской низменности, на территории более 2 млн. км²; новое строительство сосредоточивается преимущественно на Востоке страны; в Европейской части дальнейшее развитие производительных сил осуществляется главным образом путем реконструкции действующих предприятий. Имеется в виду посредством рационального размещения предприятий полнее вовлечь в производство трудоспособное население. Новые предприятия особенно трудоемких отраслей промышленности размещаются преимущественно в средних и небольших городах. Пятилетним планом на 1966—70 гг. предусматри-

пастся дальнейшее углубление специализации и комплексное развитие хозяйства всех союзных республик и экономических районов.

Советское государство осуществляет активные экономические связи с другими странами. Достаточно сказать, что в настоящее время СССР имеет внешнеторговые связи более чем со 100 государствами мира. Оборот внешней торговли увеличился с 2,3 млрд. руб. в 1913 г. до 15,1 млрд. руб. в 1966 г. Деятельность Советского государства в области экономических связей с другими государствами способствует дальнейшему подъему советской экономики, сплочению и усилению могущества стран мировой социалистической системы, укреплению позиций молодых национальных государств Азии, Африки и Латинской Америки, вставших на путь независимого развития. Внешнеторговые связи СССР стали фактором большого международного значения, отвечающим интересам борьбы за мир и социальный прогресс.

На долю стран социализма приходится около 67% внешнеторгового оборота СССР. Разделение труда между социалистическими странами играет большую роль в обеспечении их народного хозяйства необходимыми видами оборудования и сырья, в улучшении снабжения населения разнообразными товарами; оно способствует ускорению технического прогресса.

Важное место в экономическом сотрудничестве с другими странами занимает участие СССР в работе СЭВ. Роль этой организации непрерывно усиливается. От двусторонних экономических отношений, которые существовали в прошлом, страны социализма — члены СЭВ перешли к многосторонним экономическим связям, осуществили координацию своих планов на 1966—70 гг. Можно сказать, что впервые в истории большая группа экономически развитых стран скоординировала свои хозяйственные планы на длительный период, уделив в них особое внимание международной специализации и кооперированию производства, достижению высокой эффективности развития экономики каждой страны.

СССР оказывает большую техническую помощь странам социализма, независимым государствам Африки, Азии и Латинской Америки. К началу 1967 г. Советский Союз оказывал техническую помощь 46 странам. При техническом содействии СССР построено и введено в эксплуатацию в этих странах 1046 объектов, в т. ч. в социалистических странах — 824. В числе этих объектов 109 электростанций, 15 нефтеперерабатывающих заводов, 92 предприятия черной и цветной металлургии, 18 предприятий по производству удобрений, 91 предприятие машиностроения и металлообработки, 25 предприятий текстильной промышленности, 57 высших и средних учебных заведений, учебных центров и школ. Кроме того, СССР подготовил для этих стран более 15 тыс. специалистов, в т. ч. примерно 12 тыс. для социалистических стран.

Советское государство делает все необходимое, чтобы расширить внешнеэкономические связи со всеми странами на основе повышения эффективности внешней торговли и научно-технического сотрудничества. Это отвечает потребностям международного разделения труда.

За годы социалистического строительства неузнаваемо изменился весь облик страны. Советские люди законно гордятся своими достижениями в развитии экономики и культуры, которые превратили некогда отсталую Россию в передовое социалистическое государство. Этим успехам СССР добился в крайне сложных и неблагоприятных условиях, преодолел также трудности, которые не возникали ни перед одной страной.

Говоря об итогах развития советской экономики за 50 лет, следует иметь в виду два обстоятельства,

без которых трудно понять прошлые и современные проблемы советского хозяйственного строительства. В первые, развитие народного хозяйства СССР осуществлялось без кредитов и помощи извне, за счет внутренних ресурсов. Все, что удалось сделать Советскому государству, осуществлено собственными силами советских людей. Во-вторых, за полстолетия Советское государство дважды было вынуждено вести войны и восстанавливать свою экономику.

В 1921 г., когда закончилась гражданская война, Россия, по образному выражению В. И. Ленина, напоминала «человека, избитого до полусмерти». Но особенно тяжелые потери принесла Советскому Союзу война с гитлеровской Германией. Оккупанты захватили важнейшие промышленные и сельскохозяйственные центры, разрушили и сожгли на территории СССР 1710 городов и поселков, более 70 тыс. сел и деревень, около 12 тыс. промышленных предприятий, уничтожили или вывезли 239 тыс. электромоторов, 175 тыс. металлообрабатывающих станков, разорили и разграбили 98 тыс. колхозов, 1876 совхозов и 2890 машинно-тракторных станций. Война унесла более 20 млн. жизней советских граждан, или почти десятую часть населения страны. Материальный ущерб составил 679 млрд. рублей (в довоенных ценах).

Кроме того, военные расходы Советского государства и потери из-за прекращения производства в результате оккупации составили 1890 млрд. руб. Общая сумма потерь почти в 7 раз превысила объем национального дохода в довоенном 1940 г.

На территории, подвергшейся оккупации, потери национального богатства составили около $\frac{2}{3}$, а общий его объем уменьшился почти на 30%. Война задержала развитие советской экономики на 8—10 лет. Не будучи войны, по развитию промышленности и сельскохозяйственного производства и объему национального дохода Советский Союз уже сейчас приближался бы к уровню США.

Успехи советской экономики огромны. Но это не значит, что КПСС, советский народ полностью удовлетворены положением дел, что у СССР нет трудностей и нерешенных вопросов. Рост советской экономики в прошлом сдерживался отставанием сельского хозяйства и медленным развитием промышленности, производящей предметы потребления. Только в последние 10 лет государство смогло приступить к широкому развертыванию жилищного строительства, начать массовый выпуск холодильников, телевизоров и т. д.

Сравнительно медленное решение этих задач — не какая-то случайность или результат просчетов и ошибок, хотя последние тоже сыграли некоторую роль. Ограниченность ресурсов, военные потери и крупные затраты на восстановление экономики, необходимость укрепления обороноспособности страны не позволяли одновременно развивать высокими темпами все отрасли народного хозяйства. Длительное время СССР был вынужден уделять основное внимание развитию тяжелой промышленности с тем, чтобы удовлетворить первоочередные нужды страны. Сейчас этот этап пройден. Ныне задача состоит в том, чтобы при высоких темпах технического прогресса в отраслях тяжелой промышленности ускорить рост сельского хозяйства и производства товаров народного потребления, полнее использовать мощный экономический потенциал страны для всестороннего удовлетворения материальных и культурных потребностей советских людей.

На решение этих задач направлен 8-й пятилетний план развития народного хозяйства СССР на 1966—70 гг.

В результате социалистического строительства в нашей стране упрочилась плановая система хозяйства, сложилась система организации

управления народным хозяйством, выработаны методы социалистического хозяйствования, которые непрерывно совершенствуются. Советский народ впервые в истории человечества не только создал социалистическую собственность на средства производства, но и выработал соответствующую ей новую систему управления предприятиями, всем общественным производством и распределением продуктов.

Эта система управления хозяйством основывается на ленинских принципах демократического централизма, сочетающих централизованное государственное руководство хозяйством с максимальным развитием творческой инициативы трудящихся масс, всемерным развитием инициативы местных органов в хозяйственном строительстве. Советская система обеспечивает самое широкое участие трудящихся масс в управлении народным хозяйством.

Нынешний этап развития народного хозяйства характеризуется не только дальнейшим значительным ростом масштабов производства, возникновением и развитием новых отраслей и производств, значительным расширением и усложнением хозяйственных связей, но и новым подходом к решению вопросов коммунистического строительства. Успехи советских людей концентрируются не на каком-то сравнительно узком участке хозяйственного строительства. Перед нами стоит задача добиться подъема всех отраслей народного хозяйства: тяжелой промышленности, сельского хозяйства, производства товаров народного потребления и в сфере услуг. В этих условиях с особой остротой встает вопрос об источниках экономического роста, о повышении отдачи производственного потенциала страны, улучшении использования материальных, трудовых и финансовых ресурсов, более полном использовании их преимуществ и возможностей, которые открывает социалистическая система хозяйства. Если к тому же принять во внимание, что в течение сравнительно длительного периода отсутствует необходимая пропорциональность между отраслями промышленности и сельским хозяйством, имеются серьезные недостатки в капитальном строительстве, допускаются большие потери в производстве, то станет ясным, что на современном этапе развития советской экономики решающее значение приобретает рациональное, экономическое хозяйствование во всех без исключения звеньях народного хозяйства и в первую очередь в промышленности и сельском хозяйстве. Пленумы ЦК КПСС в 1965—66 гг., XXIII съезд КПСС приняли принципиальные решения о повышении уровня социалистического хозяйствования, на основе которых проводятся теперь экономические реформы в сельском хозяйстве и промышленности. Основа их одна — научно обоснованное планирование, расширение хозяйственной самостоятельности и инициативы предприятий, колхозов и совхозов, укрепление хозрасчета, усиление экономического стимулирования производства с помощью таких средств, как цена, прибыль, премия, кредит. В промышленности и в сельском хозяйстве созданы условия для решительного усиления заинтересованности рабочих, служащих и колхозников в улучшении общих итогов работы предприятий и каждого работника в результатах своей деятельности.

Проведение в жизнь мероприятий по повышению эффективности сельскохозяйственного и промышленного производства осуществляется на основе наиболее рационального сочетания централизованного государственного планирования с расширением хозяйственной самостоятельности и инициативы предприятий. Живая подоплека правильность этого курса. В сельском хозяйстве претворение в жизнь экономической реформы нашло свое выражение в улучшении системы заготовок и закупок сельскохозяйственных продуктов, установ-

лении закулочных цен на них, обеспечивающих достаточную рентабельность сельскохозяйственного производства. Окропала экономика колхозов и совхозов, увеличилось производство продукции, возросли доходы. Переход к твердым, рассчитанным на длительное время плановым заданиям колхозам и совхозам по продаже продукции государству создал нужные гарантии для колхозов и совхозов в сбыте товарной продукции по экономически выгодным ценам.

В промышленности экономическая реформа также дала положительные результаты. Большую роль в этом сыграло новое положение «О социалистическом государственном промышленном предприятии», утвержденное Советом Министров СССР 4 октября 1965 г., которое юридически закрепляет и расширяет права предприятий как основной хозяйственной ячейки нашей экономики.

На протяжении 1966 г. по новой системе работало 704 промышленных предприятия различных отраслей промышленности, среди них такие крупные предприятия, как металлургический завод «Запорожсталь», автомобильный завод им. Лихачева, Норильский горно-металлургический комбинат, Харьковский электромеханический завод и другие. Итоги их работы убедительно подтвердили эффективность новой системы. На абсолютном большинстве предприятий улучшились все стороны хозяйственной деятельности. По сравнению с 1965 г. объем реализации продукции в 1966 г. по этим предприятиям увеличился на 11%, производительность труда — на 8%, а прибыль — примерно на 25%.

Предприятия, переведенные на новую систему, образуют значительные фонды экономического стимулирования, благодаря чему размер материального поощрения рабочих и служащих (сверх фонда заработной платы) увеличился по сравнению со старыми условиями примерно в 1,9 раза.

Буржуазные экономисты часто делали заявления, что нынешние преобразования в советской системе управления и планирования носят якобы вынужденный характер, обусловлены неблагоприятным ходом дел, чуть ли не кризисом советской экономики. Отчасти можно согласиться, что реформа носит вынужденный характер, в том широком смысле, что она вызвана потребностями ускорения технического прогресса, необходимостью улучшения методов руководства в условиях растущих объемов производства и усложнения хозяйственных связей. Такого рода необходимость сопутствует всякому прогрессу. Однако совершенно неверно представлять дело таким образом, что реформа обусловлена влиянием одних только хозяйственных трудностей и тем более каких-то вымышленных «кризисных явлений».

Абсурдно выглядят попытки представить советские экономические преобразования как некое введение капиталистических методов хозяйствования, как возврат к капитализму и отход от социализма. В СССР нет и не может быть замены общественной собственности на средства производства частной собственностью; прибыль, создаваемая на советских предприятиях, используется не в интересах частных лиц, а идет на удовлетворение общественных потребностей. Такая прибыль не имеет ничего общего с капиталистической и, следовательно, с капитализмом.

В действительности при проведении нынешних экономических преобразований в СССР получают дальней-

шее развитие те принципы, которые были проверены многолетней практикой социалистического строительства и доказали свою жизненную силу. Следуя принципу социализма «от каждого по способности — каждому по труду», Советское правительство осуществляет мероприятия по стимулированию способностей каждого работника к высокопроизводительному труду, усиливает материальное поощрение за качество выполняемой работы.

Следуя по пути последовательного соблюдения ленинского принципа демократического централизма, Советское правительство по-новому организует отраслевое планирование. Задача центральных хозяйственных органов сейчас состоит в том, чтобы провести единую политику в области технического прогресса, капитальных вложений, цен, финансов и оплаты труда. В то же время расширяются самостоятельность и права фабрик и заводов в решении конкретных вопросов ведения хозяйства. Важно подчеркнуть, что система экономического стимулирования строится так, чтобы создать у коллективов предприятий заинтересованность в разработке более высоких плановых заданий, предусматривающих полное использование производственных фондов, рабочей силы, материальных и финансовых ресурсов, совершенствование техники и повышение качества продукции. Одновременно изменен действующий порядок распределения прибыли. Теперь, по мере повышения эффективности производства и роста накоплений, у предприятий будет увеличиваться размер средств, оставаемых в их распоряжении для развития производства и материального поощрения работников. Эти меры направлены на то, чтобы улучшить работу предприятий, ускорить рост производства и полнее удовлетворять растущие потребности советских людей.

Советский Союз — родина научного планирования. Опыт планового ведения хозяйства, разработки ряда пятилетних планов, их успешного выполнения в масштабе народного хозяйства огромной страны поистине неоспоримы. Не удивительно, что опыт и практика планирования хозяйства СССР вызывают глубокий интерес во всем мире.

Уже почти 20 лет как социализм вышел за рамки одной страны и превратился в мировую систему. КПСС, Советское правительство, все советские люди рассматривают коммунистическое строительство в СССР как свой интернациональный долг, как составную часть революционной борьбы трудящихся всего мира. Они делают все необходимое, чтобы обеспечить вместе с другими социалистическими странами благоприятные международные условия для построения социализма и коммунизма.

Образование и укрепление мировой социалистической системы — это триумф ленинской теории социалистической революции. В. И. Ленин в своих трудах выражал твердую уверенность в том, что Октябрьская революция в России есть только начало перехода человечества к социализму, подготовленного историческим развитием общества. Он говорил: «А дорога наша — верная, ибо это — дорога, к которой рано или поздно неминуемо придут и остальные страны» (Полн. собр. соч., 5 изд., т. 44, с. 312).

СССР находится в расцвете творческих сил. Свои пятидесятилетие страна Советов встречает новыми победами.

И. Вайбакос.

Заместитель председателя
Совета Министров СССР,
Председатель Госплана СССР

Часть I

СОЮЗ СОВЕТСКИХ СОЦИАЛИСТИЧЕСКИХ РЕСПУБЛИК

1. ОБЩИЕ СВЕДЕНИЯ

СССР расположен в пределах Вост. Европы, Сев. и Ср. Азии. Площадь — ок. 22,4 млн. км². Столица — Москва (6507 тыс. жит. на 1 января 1967 г., оценка).

СССР граничит с Норвегией, Финляндией, ПНР, ЧССР, ВНР, СРР, Турцией, Ираном, Афганистаном, КНР, МНР, КНДР.

2. НАСЕЛЕНИЕ

На 1 января 1967 г. население СССР составило 234,4 млн. чел., на 1 июля 1967 г. — 235,5 млн. чел.

Численность населения СССР

	Численность населения (млн. чел.)	В том числе	
		городское	сельское
1927 г.	124,6	18,4	106,2
1933 г.	159,2	28,5	130,7
1937 г.	163,0	29,1	133,9
1940 г.*	194,1	83,1	131,0
1950 г.*	178,5	69,4	109,1
1959 г., по переписи на 15 января	208,8	100,0	108,8
1960 г.*	212,1	103,8	108,5
1961 г.*	216,2	109,3	107,9
1962 г.*	219,8	111,8	108,0
1963 г.*	225,2	115,1	108,1
1964 г.*	226,4	118,5	107,9
1965 г.*	229,3	121,7	107,6
1966 г.*	231,8	124,7	107,1
1967 г.*	234,4	128,0	106,4

* Оценка на 1 января.

3. ГОСУДАРСТВЕННЫЙ СТРОЙ

Союз Советских Социалистических Республик — социалистическое государство. Вся власть в СССР принадлежит народу в лице Советов депутатов трудящихся. Общественное и государственное устройство СССР закреплено в Конституции СССР 1936 г.

Законом от 3 августа 1966 г. Верховный Совет СССР внес изменения и дополнения в статьи 35, 48, 70, 78 Конституции СССР.

В 1966 г. продолжалось совершенствование системы органов управления промышленностью и других органов государственного управления. 22 января Совет Министров СССР принял постановление о переводе в 1-м квартале 1966 г. первой группы промышленных предприятий на новую систему планирования и экономического стимулирования промышленного производства, предусмотренную постановлением ЦК КПСС и Совета Министров СССР от 4 октября 1965 г.; 14 марта

Советом Министров СССР было принято постановление о плане организационных мероприятий по переводу промышленности на новую систему планирования и экономического стимулирования. 18 февраля 1966 г. Указом Президиума Верховного Совета СССР образован союзно-республиканский Государственный комитет лесного хозяйства Совета Министров СССР. 1 августа ЦК КПСС и Совет Министров СССР приняли постановление о создании союзно-республиканского Министерства просвещения СССР.

4. ВЫСШИЕ ОРГАНЫ ГОСУДАРСТВЕННОЙ ВЛАСТИ И ГОСУДАРСТВЕННОГО УПРАВЛЕНИЯ

Верховный Совет СССР ныне действующего 7-го созыва избран 12 июня 1966 г. В выборах в Верховный Совет СССР приняло участие 143 917 031 чел. (99,94% всех избирателей). Всего было избрано 1517 депутатов. За кандидатов в депутаты Совета Союза голосовало 99,76% участвовавших в голосовании, за кандидатов в депутаты Совета Национальностей — 99,80% участвовавших в голосовании. Все избранные — кандидаты блока коммунистов и беспартийных.

В Совет Союза Верховного Совета СССР было избрано 767 депутатов, в т. ч. 482 — избраны впервые. В числе депутатов — 222 женщины (28,9%), 573 члена и кандидата в члены КПСС, 194 беспартийных, 358 депутатов (46,7%) — рабочие (220 чел.) и колхозники (138 чел.); в числе депутатов — 98 руководящих работников советских органов, 160 работников партийных, профсоюзных и комсомольских органов, 30 военнослужащих Советской Армии и Военно-Морского Флота. Среди депутатов 19 работников учреждений АН СССР и АН союзных республик, 13 ректоров и заведующих кафедрами вузов, 9 директоров и преподавателей общеобразовательных школ, 9 врачей, 18 работников литературы и искусства. 402 депутата (52,4%) имеют высшее и незаконченное высшее образование, 141 депутат (18,4%) — общее и специальное среднее образование. Председатель Совета Союза — И. В. Спиридонов. Его заместители — Ш. М. Гасанова, Б. Е. Патон, Д. Расулов, А. Шарифов. Постоянные комиссии Совета Союза: планово-бюджетная (председатель — П. А. Розенко), по промышленности, транспорту и связи (председатель — А. П. Ляшко), по строительству и промышленности строительных материалов (председатель — К. Ф. Катупов с 10 октября 1967 г.), по сельскому хозяйству (председатель — Ф. А. Сурганов), по здравоохранению и социальному обеспечению (председатель — Н. П. Блохин), по народному образованию, науке и культуре (председатель — С. П. Трапезников), по торговле и бытовому обслуживанию (председатель — Д. П. Комарова), законодательных предположений

(председатель — М. С. Соломенцев), по иностранным делам (председатель — М. А. Суслев).

В Совет Национальностей было избрано 750 депутатов — представители 57 национальностей и народностей, населяющих СССР. Из общего числа депутатов 533 избраны впервые. В числе депутатов — 203 женщины (27,1%), 568 членов и кандидатов в члены КПСС, 182 беспартийных, 340 депутатов (45,3%) — рабочие и колхозники (184 рабочих и 156 колхозников); 110 депутатов — руководящие работники партийных органов, 131 работник советских учреждений, 19 профсоюзных и комсомольских работников, 26 военнослужащих Советской Армии и Военно-Морского Флота; из 84 депутатов, представляющих науку и культуру, 13 работников учреждений АН СССР, отраслевых академий и АН союзных республик, 6 ректоров и ведущих кафедр вузов, 13 директоров и преподавателей общеобразовательных школ, 12 врачей, 29 работников литературы и искусства. 406 депутатов (54,1%) имеют высшее и незаконченное высшее образование, 131 депутат (17,9%) — общее и специальное среднее образование. Председатель Совета Национальностей — Ю. И. Палецкис. Его заместители — М. А. Абдуллаева, С. М. Петросян, С. О. Притыцкий, Л. С. Соболев. Постоянные комиссии Совета Национальностей: планово-бюджетная (пред. — К. М. Герасимов с 12 октября 1967 г.), по промышленности, транспорту и связи (пред. — Г. И. Чоговадзе), по строительству и промышленности стройматериалов (пред. — Г. А. Арзуманян с 10 октября 1967 г.), по сельскому х-ву (пред. — В. А. Карлов), по здравоохранению и социальному обеспечению (председатель — Б. Салиева), по народному образованию, науке и культуре (председатель — Я. В. Пейве), по торговле и бытовому обслуживанию (председатель — А. А. Смирнов с 15 декабря 1966 г.), законодательных предположений (председатель — Р. Нишанов), по иностранным делам (председатель — В. Н. Пономарев).

Председатель Президиума Верховного Совета СССР — Н. В. Подгорный. Заместители председателя: М. А. Янов (с 12 октября 1967 г.), Д. С. Коротченко, В. И. Козлов, Я. С. Насриддинова, С. Б. Ниязбеков, Г. С. Дзюденидзе, М. А. Искендеров, М. Ю. Шумаускас (с 12 октября 1967 г.), К. Ф. Ильяшенко, Я. Э. Калиберзин, Т. Кулатов, М. Холов, Н. Х. Арутюнян, А.-М. Клычев, А. А. Мюрсец; секретарь — М. П. Георгадзе; члены Президиума: В. И. Большухин, Л. И. Брежнев, С. М. Вуденный, К. Е. Верошилов, В. В. Гришин (с 12 октября 1967 г.), А. Д. Даниялов, М. Джалалов, В. М. Кавун, А. И. Касаткина, В. И. Костоп, Д. А. Кунаев, П. М. Машеров, А. И. Микоян, Э. Н. Нуриев, А. Д. Нутзэргрынь, И. Г. Петровский, Э. П. Пухова, Ф. А. Табеев, В. С. Толстиков, П. Е. Шелест.

Председатель Совета Министров СССР — А. Н. Косыгин. Первые заместители председателя Совета Министров СССР — К. Т. Мазуров, Д. С. Полянский, заместители председателя: Н. К. Байбаков (он же — председатель Государственного планового комитета Совета Министров СССР), В. Э. Дымшиц (он же — председатель Государственного комитета Совета Министров СССР по материально-техническому снабжению), М. Т. Ефремов, В. А. Кириллин (он же — председатель Государственного комитета Совета Министров СССР по науке и технике), М. А. Лесечко, В. Н. Новиков, И. Т. Новиков (он же — пред. Гос. комитета Совета Министров СССР по делам строительства), Л. В. Смирнов, П. А. Тихонов.

Министры СССР общесоюзных министерств: авиационной промышленности — П. В. Дементьев, автомобильной промышленности — А. М. Тарасов, внешней торговли — Н. С. Патолдчев, газовой промышленности — А. К. Кортунов, гражданской авиации — Е. Ф. Логи-

нов, машиностроения для легкой и пищевой промышленности и бытовых приборов — В. Н. Доенин, медицинской промышленности — П. В. Гусенков (с 25 апреля 1967 г.), морского флота — В. Г. Бакаев, оборонной промышленности — С. А. Зверев, общего машиностроения — С. А. Афанасьев, приборостроения, средств автоматизации и систем управления — К. Н. Руднев, путей сообщения — В. П. Бещев, радиопромышленности — В. Д. Калмыков, среднего машиностроения — Е. П. Славский, станкостроительной и инструментальной промышленности — А. И. Костоусов, строительного, дорожного и коммунального машиностроения — Е. С. Новоселов, судостроительной промышленности — Б. Е. Бугома, тракторного и сельскохозяйственного машиностроения — И. Ф. Сяницца, транспортного строительства — Е. Ф. Кожевников, тяжелого, энергетического и транспортного машиностроения — В. Ф. Жигалин, химического и нефтяного машиностроения — К. И. Брехов, электронной промышленности — А. И. Шокин, электротехнической промышленности — А. К. Антонов.

Министры СССР союзно-республиканских министерств: высшего и среднего специального образования — В. П. Елютин, геологии — А. В. Сидоренко, здравоохранения — Б. В. Петровский, иностранных дел — А. А. Громыко, культуры — Е. А. Фурцева, легкой промышленности — Н. Н. Тарасов, лесной, целлюлозно-бумажной и деревообрабатывающей промышленности — Н. В. Тимофеев, мелиорации и водного хозяйства — Е. Е. Алексеевский, монтажных и специальных строительных работ — Ф. Б. Якубовский, мясной и молочной промышленности — С. Ф. Антонов, нефтедобывающей промышленности — В. Д. Шашина, нефтеперерабатывающей и нефтехимической промышленности — В. С. Федоров, обороны — А. А. Гречко (с 12 апреля 1967 г.), охраны общественного порядка — Н. А. Щелоков, пищевой промышленности — В. П. Зотов, промышленного строительства — А. М. Токарев (с 21 февраля 1967 г.), промышленности стройматериалов — И. А. Гришманов, просвещения — М. А. Прокофьев (с 24 декабря 1966 г.), рыбного хозяйства — А. А. Ишков, связи — Н. Д. Псурцев, сельского строительства — С. Д. Хитров (с 21 февраля 1967 г.), сельского хозяйства — В. В. Мацкевич, строительства — Г. А. Караваев (с 21 февраля 1967 г.), строительства предприятий тяжелой индустрии — Н. Б. Голдин (с 21 февраля 1967 г.), торговли — А. И. Струев, угольной промышленности — В. Ф. Братченко, финансов — В. Ф. Габузов, химической промышленности — Л. А. Костандов, цветной металлургии — П. Ф. Ломако, черной металлургии — И. П. Казанец, энергетики и электрификации — П. С. Непорожний.

В соответствии со статьей 70-й Конституции СССР в состав Совета Министров СССР входят председатели Советов Министров союзных республик по должности: Г. И. Воронов (РСФСР), В. В. Щербицкий (УССР), Т. Я. Киселев (БССР), Р. Курбанов (Узб. ССР), М. Бейсебаев (Каз. ССР), Г. Д. Джавахидшвили (Груз. ССР), Э. Н. Алиханов (Азерб. ССР), И. А. Манюшис (Лит. ССР), А. Ф. Диордица (Молд. ССР), В. П. Рубен (Латв. ССР), Б. Мамбетов (Кирг. ССР), А. Кахаров (Тадж. ССР), Б. А. Мурадян (Арм. ССР), М. Галуров (Туркм. ССР), В. И. Клаусон (Эст. ССР).

Начальник Центрального статистического управления при Совете Министров СССР — В. Н. Старовский, председатель правления Государственного банка СССР — А. А. Поскопов, председатель Комитета государственной безопасности при Совете Министров СССР — Ю. В. Андропов (с 18 мая 1967 г.).

Председатель Комитета народного контроля СССР — П. В. Кованов. Председатели государственных комитетов Совета Министров: по вопросам труда и заработ-

за платы — А. П. Волков, заготовок — Л. Р. Кор-
 зец по внешним экономическим связям — С. А. Скач-
 к в лесного хозяйства — В. И. Рубцов, по професси-
 онально-техническому образованию — А. А. Булгаков,
 председатель Всесоюзного объединения «Сохозсельхоз-
 техника» Совета Министров СССР — А. А. Ежовский.
 Председатели государственных комитетов при Совете
 Министров СССР: по надзору за безопасным ведением

работ в промышленности и горному надзору —
 Л. Г. Мельников, по кинематографии — А. В. Романов,
 по печати — Н. А. Михайлов, по радиовещанию и теле-
 видению — Н. Н. Месяцев, по культурным связям
 с зарубежными странами — С. К. Романовский, стан-
 дарты, мер и измерительных приборов — В. В. Бой-
 цов, по делам изобретений и открытий — Ю. Е. Мак-
 сарев.

5. АДМИНИСТРАТИВНО-ТЕРРИТОРИАЛЬНЫЙ СОСТАВ СОЮЗНЫХ РЕСПУБЛИК
 (на 1 января 1967 г.)

	Авто- номные республи- ки	Авто- номные обла- сти	Края и обла- сти	Нацио- наль- ные округа	Районы	Сель- ские Советы	Города		Посел- ки го- родско- го типа	Районы в горо- дах
							всего	из них респуб- ликанского, краевого, об- ластного и ок- ружного подчи- нения		
СССР	20	8	111*	10	2938	40089	1872	814	3445	410
РСФСР	16	5	55	10	1720	22222	949	504	1814	251
Украинская ССР	—	—	25	—	475	8544	381	113	819	83
Белорусская ССР	—	—	6	—	117	1544	76	33	124	13
Литовская ССР	1	—	9	—	90	802	39	30	76	6
Латвийская ССР	—	—	15	—	164	1817	63	42	169	9
Эстонская ССР	2	1	—	—	67	909	48	11	54	7
Азербайджанская ССР	1	1	—	—	60	891	48	9	121	9
Армянская ССР	—	—	—	—	44	656	92	9	22	7
Грузинская ССР	—	—	—	—	31	639	20	3	29	3
Осетинская ССР	—	—	—	—	21	546	54	7	35	5
Дagestanskaya ССР	—	—	1	—	30	351	15	13	31	3
Чеченская ССР	—	1	—	—	37	270	17	11	35	3
Ингушская ССР	—	—	—	—	33	444	23	10	27	6
Татарская ССР	—	—	—	—	34	217	14	8	65	2
Башкирская ССР	—	—	—	—	15	237	33	6	24	3

* В том числе 6 краев в РСФСР.

6. КОММУНИСТИЧЕСКАЯ ПАРТИЯ
 СОВЕТСКОГО СОЮЗА (КПСС) в 1966 г.

В 1966 г. КПСС, вооруженная марксистско-ленин-
 ским учением, твердо и уверенно держала курс на
 коммунистическое строительство.

Стержнем коммунистического строительства является
 создание материально-технической базы коммунизма.
 Выполнением семилетнего плана (1959—65 гг.) сделан
 крупный вклад в создание материально-технической
 базы коммунизма. Возросло экономическое и оборо-
 нное могущество Советского Союза, повысился жизнен-
 ный уровень советских трудящихся. После выполне-
 ния семилетнего плана в действие вступил пятилет-
 ний план развития народного хозяйства на 1966—70
 годы.

19 февраля состоялся пленум ЦК КПСС, обсу-
 дивший проект Директив XXIII съезда КПСС по пяти-
 летнему плану развития народного хозяйства СССР
 на 1966—70 гг. Пленум ЦК КПСС заслушал по этому
 вопросу сообщение председателя Совета Министров
 СССР А. Н. Косыгина. На пленуме ЦК КПСС высту-
 пил первый секретарь ЦК КПСС Л. И. Брежнев.
 Пленум ЦК КПСС постановил — одобрить проект
 Директив XXIII съезда КПСС по пятилетнему плану
 развития народного хозяйства СССР на 1966—70 гг.,
 опубликовать его в печати и провести его обсуждение
 в партийных организациях, на собраниях трудящихся
 и в печати.

20 февраля 1966 г. был опубликован проект
 ЦК КПСС — «Директивы XXIII съезда КПСС по пяти-
 летнему плану развития народного хозяйства СССР на
 1966—1970 годы» — важнейший документ, предство-
 вавший XXIII съезду КПСС. На съездах компартий
 союзных республик, партийных активах и пленумах
 партийных комитетов, на партийных собраниях и общих
 собраниях трудящихся, в беседах и на страницах

печати коммунисты и беспартийные коллективно обсу-
 дили проект Директив XXIII съезда КПСС по пятилет-
 нему плану развития народного хозяйства СССР на
 1966—70 гг. Благородные цели новой пятилетки по-
 вскоду получили полное и безраздельное одобрение
 рабочих, колхозников, интеллигенции. Советский на-
 род увидел в проекте Директив выражение генеральной
 линии партии, ее идей, которые получают конкретное
 воплощение в осязаемых материальных ценностях,
 умножающих народное богатство СССР.

Состоявшийся 26 марта 1966 г. пленум ЦК КПСС
 рассмотрел отчет ЦК КПСС XXIII съезду КПСС.
 На пленуме с докладом выступил первый секретарь
 ЦК КПСС Л. И. Брежнев. Пленум единогласно
 утвердил отчетный доклад Центрального Комитета
 XXIII съезду КПСС.

Предсъездовские партийные конференции и респуб-
 ликанские съезды показали, что, руководствуясь линией,
 определенной XX—XXII съездами КПСС, Октябрь-
 ским (1964 г.) и последующими пленумами ЦК, партия
 неуклонно и успешно ведет советский народ по пути
 строительства коммунизма.

XXIII съезд работал с 29 марта по 8 апреля;
 его заседания проходили в Москве в Кремлевском Двор-
 це съездов. В его работе принимало участие 4942 деле-
 гата, в том числе 4619 — с правом решающего голоса
 и 323 делегата с правом совещательного голоса.
 Делегаты представляли на съезде 11 673 676 членов
 КПСС и 797 403 кандидата в члены партии. На съезд
 прибыли представители коммунистических, рабочих,
 национально-демократических и левых социалисти-
 ческих партий 86 стран мира.

Отчетный доклад ЦК КПСС, с которым
 выступил на съезде Л. И. Брежнев, делится на 4 боль-
 ших раздела: I. Международное положение СССР.
 Внешнеполитическая деятельность КПСС. II. Борьба
 партии за создание материально-технической базы

коммунизма. III. Рост материального уровня жизни народа, развитие науки и культуры. IV. Возрастание руководящей роли КПСС в коммунистическом строительстве.

В первом разделе отчетного доклада дан глубокий марксистско-ленинский анализ и всесторонняя оценка современного мирового развития. «Мировое развитие, — говорится в резолюции съезда по отчетному докладу ЦК КПСС, — подтвердило вывод нашей партии, всего коммунистического движения о том, что в современную эпоху главное направление исторического развития определяют мировая социалистическая система, силы, борющиеся против империализма, за социалистическое переустройство общества».

Приведенные в отчетном докладе данные показывают, что если промышленное производство мировой системы социализма за 1961—65 гг. увеличилось на 43%, то в странах капиталистической системы оно выросло на 34%. Доклад содержит развернутую характеристику усиления политического, экономического, культурного и военного сотрудничества между социалистическими странами. В докладе с сожалением отмечено, что отношения КПСС с КНР Китая и Албанской партией труда остаются неудовлетворительными.

Продолжается углубление противоречий капитализма и усиление классовой борьбы пролетариата. Только за последнее десятилетие число участников стачек увеличилось вдвое и достигает ежегодно 55—57 млн. чел. Пролетариат капиталистических стран во главе со своим коммунистическим авангардом ведет активную борьбу за предотвращение войны, против колониальной политики империалистов, в защиту народов, ставших жертвой империалистической агрессии. Вокруг рабочего класса все больше сплачиваются демократические слои, выступающие против гнета монополий. Идет формирование широкого антимонополистического фронта.

Отчетный доклад ЦК КПСС показал рост мирового коммунистического движения и борьбу КПСС за его сплочение на основе марксизма-ленинизма во всем мире. Коммунистические партии имеются в 88 странах мира, они объединяют почти 50 млн. коммунистов. Только за последние 5 лет число коммунистов в мире выросло на 14 млн. чел. Вместе с тем в докладе отмечены и трудности, стоящие на пути коммунистического движения, показаны конкретные пути укрепления его единства. Основой для сплочения коммунистических партий является генеральная линия, коллективно разработанная советскими братскими партиями в 1957 и 1960 гг. — линия на победу дела мира, демократии, национальной независимости и социализма.

За отчетный период КПСС последовательно вела курс на всемерную поддержку национально-освободительной борьбы народов против колониального гнета, на всестороннее сотрудничество с завоевавшими национальную независимость государствами на основе равноправия, строгого уважения суверенитета, невмешательства в их внутренние дела.

Годы, прошедшие после XXII съезда КПСС, были отмечены напряженной борьбой двух противоположных направлений — миролюбивого, представленного СССР и другими странами социализма, и агрессивного, возглавляемого прежде всего США.

В чрезвычайной обстановке современной международной обстановке КПСС, используя все свое искусство, проявляя исключительную выдержку, неуклонно проводит ленинскую внешнюю политику, обеспечивающую мирные условия для коммунистического строительства, труда и жизни советского народа, способствующую укреплению мира во всем мире. Внешняя политика КПСС и Советского государства направлена на создание наиболее благоприятных условий для строительства

коммунизма в СССР и социализма в других социалистических странах, на укрепление дружбы и сотрудничества между ними, на оказание помощи борьбе народов за национальное и социальное освобождение, на упрочение мира и предотвращение новой мировой войны, на последовательное проведение в жизнь принципов мирного сосуществования государств с различным социальным строем. Внешняя политика СССР определяется коренными интересами советского народа и его интернациональным революционным долгом перед трудящимися всех стран.

Неуклонно осуществляя ленинскую внешнюю политику, партия и советский народ всегда помнят о необходимости и дальше повышать свою бдительность, укреплять оборону страны, Советские Вооруженные Силы с тем, чтобы дать сокрушительный отпор любым империалистическим агрессорам.

КПСС выдвинула на своем съезде предложения, осуществление которых, несомненно, способствовало бы оздоровлению международной обстановки, укреплению мира и развитию мирного сотрудничества между народами. К числу таких мер, которые встречены с удовлетворением прогрессивными миролюбивыми силами во всем мире, относятся: покончить с американской агрессией во Вьетнаме, обеспечить строгое выполнение принципа невмешательства во внутренние дела государств, заключить международный договор о нераспространении ядерного оружия, полностью снять вопрос о ядерном вооружении ФРГ или о ее допуске к ядерному оружию в любой форме, приступить к переговорам по вопросам европейской безопасности и др. Реализация этих мер была бы на пользу всем народам.

Во втором разделе отчетного доклада освещена борьба КПСС за создание материально-технической базы коммунизма, изложена ее политика в области экономического строительства, даны краткие итоги выполнения семилетнего плана и определены задачи в развитии промышленности, сельского хозяйства и других отраслей социалистической экономики по пятилетнему плану. Планируется сближение темпов развития производства средств производства и средств потребления. Большое внимание будет уделено коренному улучшению качества продукции, совершенствованию структуры промышленного производства, правильному размещению производительных сил. При выполнении пятилетнего плана в полной мере будет использована разработанная партией и одобренная съездом новая система хозяйствования. Первоочередное значение в новой пятилетке придается развитию сельского хозяйства, достижению высоких и устойчивых урожаев.

Съезд одобрил решения Мартовского и Сентябрьского (1965 г.) пленумов ЦК КПСС, вскрывших причины недостатков в развитии экономики и выработавших новый подход к руководству народным хозяйством. Новая система хозяйствования, говорится в резолюции съезда, создает более благоприятные условия для рационального использования гигантских производительных сил страны, для быстрого роста народного благосостояния, полного раскрытия преимуществ социалистического строя. Съезд обязал партийные, советские и хозяйственные организации последовательно проводить разработанные партией принципы экономической политики, новую систему планирования и экономического стимулирования, считая это одной из важнейших задач на ближайшие годы.

В особый раздел в отчетном докладе выделены вопросы материального уровня жизни народа, развития науки и культуры. За последние 5 лет национальный доход Советского Союза увеличился на 30% и составил в 1965 г. 190 млрд. руб. 141 млрд. из этой суммы использован на

удовлетворение потребностей советских людей. За последние 4—5 лет средняя заработная плата рабочих и служащих выросла на 19%. Одновременно было проведено снижение цен на ряд товаров массового потребления. Выплаты и льготы, получаемые населением из общественных фондов, составили в 1965 г. 41,5 млрд. руб.

За 5 лет в городах, рабочих поселках и совхозах построены жилые дома площадью 393 млн. м². Кроме того, более 2 млн. новых домов появилось в колхозах. Но все же жилищный вопрос остается наиболее острым. Поэтому в новой пятилетке намечается в городах, рабочих поселках и совхозах построить жилые дома общей площадью 480 млн. м². Кроме того, силами сельского населения и колхозов будет построено еще 2—2,5 млн. домов. Партия на основе увеличения объема производства, роста производительности труда и национального дохода намечает в предстоящем пятилетии провести ряд крупных мер по дальнейшему повышению жизненного уровня советского народа.

Много внимания в отчетном докладе уделено вопросам развития советской науки, народному образованию, литературе и искусству, культурному строительству. Показательно, что съезд партии был ознаменован еще одной победой советского народа в Космосе: 4 апреля был осуществлен запуск автоматической станции «Луна-10», успешно выведенной на окололунную орбиту и ставшей первым искусственным спутником Луны. Участники создания и запуска станции «Луна-10» považали это выдающееся достижение советской науки и техники XXIII съезду КПСС. Делегаты съезда, приветствовавшие гости слушали мелодию партийного гимна «Интернационал», переданную с искусственного спутника Луны в зал заседаний съезда.

Последний, четвертый раздел отчетного доклада ЦК КПСС посвящен возрастанию роли руководящей роли КПСС в коммунистическом строительстве, укреплению партии и повышению уровня ее организационно-политической работы, изменениям в Уставе КПСС и идейно-воспитательной работе.

В целях дальнейшего повышения уровня партийной работы высказаны предложения о некоторых изменениях в Уставе КПСС. Все эти изменения направлены в том, чтобы еще выше поднять звание члена партии, расширить внутрипартийную демократию, обеспечить дальнейшее развитие инициативы и активности партийных организаций, повысить ответственность коммунистов, способствовать улучшению всей деятельности партии.

Важнейшей составной частью деятельности партии, говорится в отчете, является теоретическая работа, идейно-политическое воспитание коммунистов и всех трудящихся.

По второму вопросу порядка дня съезда с Отчетным докладом Центральной Ревизионной Комиссии КПСС выступила председатель Комиссии Н. А. Муравьева. Она доложила съезду партии о деятельности Комиссии за отчетный период.

Обсуждение обоих отчетных докладов проходило одновременно — всего в прениях выступило 47 чел.

XXIII съезд КПСС постановил: целиком и полностью одобрить политическую линию и практическую деятельность Центрального Комитета КПСС; одобрить предложения и выводы, содержащиеся в Отчетном докладе ЦК КПСС. Съезд отметил, что за отчетный период деятельность партии осуществлялась на основе линии, определенной XX—XXII съездами, и была направлена на выполнение Программы КПСС, на создание материально-технической базы коммунизма, дальнейшее совершенствование социалистических общест-

венных отношений, коммунистическое воспитание трудящихся. Резолюция определяет дальнейшие задачи партии, ее политическую линию и практическую деятельность на ближайшие годы. Постановлением съезда внесены изменения в Устав КПСС. Своим постановлением съезд утвердил отчет Центральной Ревизионной Комиссии КПСС.

По третьему вопросу порядка дня на съезде с докладом «Директивы XXIII съезда КПСС по пятилетнему плану развития народного хозяйства СССР на 1966—1970 годы» выступил председатель Совета Министров СССР А. Н. Косыгин.

Докладчик представил всю историю советских пятилеток и показал, что каждая пятилетка была большой победой советского народа, новой ступенью развития социализма и коммунизма. Свидетельством успехов социализма и коммунизма, которое было плодом большой политической и организаторской работы партии в массах. Директивами предусматривается увеличить за пятилетие объем всего совокупного общественного продукта в 1,4 раза, основные производственные фонды — более чем 1,5 раза, в том числе в промышленности — в 1,6 раза, а в сельском хозяйстве — в 1,9 раза. Важнейшей социальной задачей пятилетнего плана является ускорение темпов повышения народного благосостояния. Фонд потребления увеличится по сравнению с предыдущим пятилетием на 36—39%. Это означает, что среднегодовой прирост фонда потребления составит 11 млрд. руб. против 6,5 млрд. руб. за истекшие 5 лет. В 1970 г. ресурсы, используемые на повышение благосостояния народа, должны возрасти по сравнению с 1965 г. примерно на 59 млрд. руб.

В предстоящем пятилетии получат дальнейшее развитие внешние экономические связи СССР. Основное место здесь занимает сотрудничество со странами социализма, на долю которых приходится около 70% внешнеторгового оборота СССР. Решал внутренние вопросы, советский народ исходит из того, что хозяйственные планы СССР и их выполнение должны способствовать новым успехам социалистических стран, борьбе международного рабочего класса и национально-освободительного движения.

В обсуждении доклада «Директивы XXIII съезда КПСС по пятилетнему плану развития народного хозяйства СССР на 1966—1970 годы» выступило 17 человек.

Съезд единогласно принял «Директивы XXIII съезда КПСС по пятилетнему плану развития народного хозяйства СССР на 1966—1970 годы».

КПСС — составная часть, один из отрядов международного коммунистического движения. Узлами интернациональной солидарности она неразрывно связана с другими марксистско-ленинскими партиями. Убедительным подтверждением этого было активное участие на съезде КПСС представителей почти всех коммунистических партий мира. С трибуны съезда выступило 66 представителей братских партий, ряд партий обратился к XXIII съезду с письменными приветствиями. Все эти выступления и приветствия — волнующая демонстрация дружбы и солидарности рабочего класса, трудящихся всех стран с советским народом.

Съезд уделил большое внимание обсуждению положения во Вьетнаме, ставшем жертвой агрессии империалистов США. В докладах Л. И. Брежнева, А. Н. Косыгина, выступлениях делегатов съезда и представителей братских партий была выражена поддержка справедливого дела вьетнамского народа. На своем заключительном заседании 8 апреля съезд принял «Заявление XXIII съезда КПСС по поводу агрессии США во Вьетнаме», в котором с гневом и возмущением осудил варварскую агрессию США против

братского вьетнамского народа, потребовал немедленно прекратить бомбардировки ДРВ и другие агрессивные действия, направленные против ДРВ; вывести вооруженные силы США с территории Южного Вьетнама, признать Национальный фронт освобождения Южного Вьетнама в качестве единственного законного представителя южновьетнамского населения, прекратить какое-либо вмешательство США во внутренние дела Вьетнама и неукоснительно соблюдать Женевские соглашения 1954 г. XXIII съезд КПСС торжественно заявил о братской солидарности КПСС с героическим вьетнамским народом, с Партией трудящихся Вьетнама, с Национальным фронтом освобождения Южного Вьетнама и обратился с призывом ко всем силам мира и прогресса еще настойчивее добиваться единства действий в борьбе против американской агрессии во Вьетнаме, в оказании эффективной помощи борющемуся вьетнамскому народу. В заявлении выражена также солидарность советского народа с народами Лаоса и Камбоджи.

За время работы съезда в его адрес поступило более 90 тыс. приветствий, поздравлений, трудовых рапортов от коллективов промышленных предприятий, строек, колхозов и совхозов, воинов Советской Армии и Военно-Морского Флота, от комсомольцев, молодежи. Это убедительно свидетельствует о глубоком внимании трудящихся к работе партии, о неразрывном единстве партии и народа.

Закрывая XXIII съезд КПСС, генеральный секретарь ЦК КПСС Л. И. Брежнев в заключительной речи подвел важнейшие итоги работы съезда, поблагодарил от имени съезда все коллективы, приславшие свои приветствия, принес сердечную благодарность зарубежным делегациям за их большой вклад, который они внесли в работу съезда, выразил уверенность, что ленинская партия, объединив усилия всего советского народа, успешно решит величественные задачи, поставленные XXIII съездом Коммунистической партии. (Подробнее о XXIII съезде КПСС см. Ежегодник ВСЭ 1966 года, стр. 11—17).

8 апреля 1966 г. состоялся пленум ЦК КПСС, избранного XXIII съездом Коммунистической партии Советского Союза. Пленум избрал руководящие органы партии: Политбюро ЦК КПСС, Секретариат ЦК КПСС. Пленум избрал генерального секретаря ЦК КПСС и утвердил председателя Комитета партийного контроля при ЦК КПСС. В тот же день состоялось заседание Центральной ревизионной комиссии КПСС, которая избрала председателя Комиссии.

Повсюду в партийных организациях развернулась работа по пропаганде и разъяснению решений и материалов XXIII съезда КПСС. Проводились собрания партийного актива, встречи с делегатами съезда, читались лекции и доклады. Материалы съезда изучались в системе партийно-политического просвещения и учебы. Около 400 человек — партийные работники, профессора и преподаватели вузов, работники министерств, ведомств и научно-исследовательских учреждений — в составе пропагандистских групп выехали во все союзные республики, многие области и края Российской Федерации.

Решения XXIII съезда партии, научный, реалистический подход к делу, утвердившийся в деятельности ЦК КПСС, оказывает огромное влияние и на работу нижестоящих партийных органов. В 1966 г. они стали больше внимания в содержание процессов хозяйственной жизни республики, края, области, района. Экономический анализ стал для многих из них нормальным рабочим инструментом. В практике партийного руководства производством значительно больше стало уделяться внимания прогрессивным начинаниям, отбору лучших, оправдавших себя приемов повышения производительности труда, распроста-

нению опыта экономного ведения народного хозяйства. Правильное использование коллективных форм партийной работы помогает глубже проникнуть в суть социально-экономических процессов. Изживая формализм и нарядность в проведении собраний, заседаний бюро и пленумов партийных комитетов, партийные организации стали больше заботиться о том, чтобы их участники располагали точными и разносторонними сведениями, чтобы каждый из них чувствовал ответственность не только за обоснованность намеченных мер, но и за их реализацию.

Новая хозяйственная реформа является не только чисто экономическим мероприятием. В ней заложен огромный политический смысл. Она вбирает в себя не только экономические, но и политические, партийные, идеологические, культурные, бытовые проблемы, т. е. весь комплекс больших и сложных вопросов движения СССР к коммунизму. Это общепартийная, общегосударственная, общенародная задача.

Опыт 1966 г. показал, что жизнь предъявляет к партийному руководству хозяйством все более высокие требования. Однако и возможности партийных организаций активно влиять на все стороны общественной жизни, на все участки коммунистического строительства весьма велики. В КПСС насчитывается свыше 330 тыс. первичных партийных организаций. Всемирная активизация первичных партийных организаций, а через них и всей более чем двенадцатимиллионной армии коммунистов, превращение каждой из них в боевого организатора масс — обязательные условия повышения уровня партийного руководства экономической жизнью страны, залог дальнейших успехов в хозяйственном строительстве.

В ходе выполнения семилетки выявились серьезные недостатки в развитии отдельных отраслей экономики, просчеты в ее планировании. Невыполнение заданий по производству сельскохозяйственной продукции наложило отрицательный отпечаток на экономическое развитие страны. В связи с этим КПСС придавала и придает первостепенное значение развитию сельского хозяйства с тем, чтобы полнее удовлетворять потребности страны в сельскохозяйственных продуктах.

Состоявшийся 25 мая 1966 г. пленум ЦК КПСС обсудил вопрос «О широком развитии мелиорации земель для получения высоких и устойчивых урожаев зерновых и других сельскохозяйственных культур». С докладом по этому вопросу выступил министр мелиорации и водного хозяйства СССР Е. Е. Алексеевский. На пленуме с речью «Мелиорация земель — коренной вопрос создания устойчивого сельскохозяйственного производства в стране» выступил Л. И. Брежнев. Пленум единодушно принял постановление «О широком развитии мелиорации земель для получения высоких и устойчивых урожаев зерновых и других сельскохозяйственных культур».

Решения пленума ЦК КПСС продолжают и развивают линию Мартовского (1964 г.) пленума ЦК КПСС, одобренную XXIII съездом партии. Разработанные партией новые меры, новые вложения в сельскохозяйственное производство направлены на дальнейшее ускорение темпов его развития. Суть этих мер заключается в том, что в сложившихся условиях производство продукции растениеводства наиболее целесообразно увеличивать главным образом не за счет расширения посевов, а путем повышения продуктивности каждого гектара угодий, для чего нужны более высокий уровень культуры земледелия, более совершенная технология. Подъем сельского хозяйства связывается с глубоко продуманной и настойчивой работой над осуществлением комплекса мер по повышению культуры земледелия. Для обеспечения устойчивости урожаев и создания стабильной базы в производстве сельскохозяйствен-



У А Б Л И Ц А Г. 1. XXIII съезд КПСС (29 марта — 8 апреля 1966 г.). В президиуме съезда. 2. 15-й съезд ВЛКСМ (17—21 мая 1966 г.). На заключительном заседании. В левом углу сверху — почтовая марка, выпущенная в честь съезда. 3. Траурная процессия, направляющаяся к месту захоронения праха Неизвестного солдата у Кремлевской стены. Москва. 8 декабря 1966 г. 4. Памятник Герою Советского Союза лётцу Мусе Джалилю в Казани. Авторы — скульптор В. Цыгань, арх. Л. Голубовский. Открыт 3 ноября 1966 г.



Т А Б Л И Ц А II. 1. Торжественное заседание, посвященное 100-летию Московской консерватории им. П. И. Чайковского. Большой зал консерватории 15 октября 1966 г. 2. Театрализованный праздник на стадионе «Спартак» во Фрунзе (30 октября 1966 г.), посвященный 40-летию Киргизской ССР и КП Киргизии. 3. Ленинград. В подарок XXIII съезду КПСС досрочно спущен на воду океанский танкер «Георге Георгиуден» водоизмещением 62,5 тыс. т 28 марта 1966 г.

объема работ по мелиорации земель.

В ходе коммунистического строительства все более возрастает роль КПСС как руководящей и направляющей силы советского общества; значение ее организаторской и идейно-воспитательной деятельности непрерывно увеличивается. КПСС добилась дальнейшего укрепления политической основы советского общества — союза рабочего класса и колхозного крестьянства, дружбы и братства народов СССР, идейно-политического единства и сплоченности всех трудящихся вокруг ЦК партии Советского правительства. Партия успешно утверждает ленинский стиль в деятельности всех партийных, государственных и хозяйственных органов.

В 1966 г. КПСС приняла меры к дальнейшему развитию ленинских принципов идеологической работы, главная из которых — связь революционной теории с общественной практикой. Органическое сочетание коммунистических идей с коммунистическими делами определяли деятельность партийных организаций.

Претворение в жизнь марксистско-ленинских идей было неразрывно связано с творчеством широчайших трудящихся масс, с их активным участием в коммунистическом строительстве. КПСС достигала этого большой целеустремленной организаторской и идейно-воспитательной работой. В этом отношении КПСС исходила из ленинского указания о том, что вне созидательного труда и общественной деятельности нет и не может быть коммунистического воспитания. В коммунистическом воспитании трудящихся первостепенную роль играет формирование у советских людей научного, марксистско-ленинского мировоззрения, воспитания масс в духе коммунистической сознательности, революционной убежденности и активности, преодоление всех всяких пережитков в сознании людей.

Экономические и социально-политические проблемы КПСС охватывали и область национальных отношений. Решая все вопросы национальных взаимоотношений с позиций пролетарского интернационализма, КПСС не допускает ни игнорирования национальных особенностей, ущемления прав и национального достоинства любой нации, ни раздвигания национальных особенностей, ведущих к национальной ограниченности. Проводя решительную борьбу против всех и всяких пережитков национализма, КПСС воспитывала всех советских людей в духе дружбы народов СССР, в духе пролетарского интернационализма.

Ярким доказательством успехов национальной политики КПСС, дальнейшего укрепления морально-политического единства советского народа, упрочения дружбы народов Советского Союза, патриотизма трудящихся масс явились выборы в Верховный Совет СССР, состоявшиеся в июне 1966 г. Единодушным голосованием за кандидатов народа — представителей блока коммунистов и беспартийных — избиратели продемонстрировали свою безграничную поддержку ленинской политики партии. Состоявшийся 1 августа 1966 г. пленум ЦК КПСС рассмотрел вопросы 1-й сессии Верховного Совета СССР 7-го созыва.

В современных условиях, когда под знаменем марксизма-ленинизма, пролетарского интернационализма социалистические страны, мировое коммунистическое движение уже добились исторических успехов в борьбе против империализма, КПСС продолжала бороться за укрепление единства международного коммунистического движения на основе марксизма-ленинизма, пролетарского интернационализма. Декларации и Заявления Московских совещаний 1957 и 1960 гг.

12—13 декабря 1966 г. состоялся Пленум ЦК КПСС. Пленум ЦК КПСС обсудил доклад генерального секретаря ЦК КПСС Л. И. Брежнева «О между-

народной политике СССР и борьбе КПСС за сплоченность коммунистического движения». Пленум ЦК КПСС единогласно принял постановление «О международной политике СССР и борьбе КПСС за сплоченность коммунистического движения». Пленум ЦК КПСС также заслушал доклады заместителя председателя Совета Министров СССР, председателя Госплана СССР Н. К. Байбакова «О проекте Государственного плана развития народного хозяйства СССР на 1967 год» и министра финансов СССР В. Ф. Гарбузова «О проекте Государственного бюджета СССР на 1967 год» и принял соответствующее постановление. Пленум ЦК КПСС избрал М. С. Соломенцева секретарем ЦК КПСС.

Проблемы международной политики занимают все возрастающее место в деятельности КПСС. За последний период, особенно после Октябрьского (1964 г.) пленума ЦК КПСС, были достигнуты значительные результаты в деле дальнейшего укрепления братского сотрудничества и дружбы со странами социалистической системы. Пленум ЦК КПСС подчеркнул, что в современных условиях необходимо и впредь укреплять сплоченность и могущество мировой системы социализма. Основой этого служит всесторонний учет национальных интересов социалистических стран в отдельности и интернациональных интересов социалистического содружества в целом. Одним из важных вопросов внешней политики СССР является сотрудничество с национально-освободительным движением, особенно с теми молодыми национальными государствами, которые избрали некапиталистический путь развития. Пленум ЦК КПСС отметил необходимость и впредь поддерживать народы, борющиеся против колониального гнета и неокOLONиализма, неуклонно проводить курс на упрочение союза с силами национального освобождения.

Пленум ЦК КПСС указал в своем постановлении на необходимость и впредь оказывать твердый отпор воиствующим силам империализма и их политике вмешательства во внутренние дела других стран и разжигания военных конфликтов. Наиболее острое столкновение сил социализма и национального освобождения с силами империализма происходит на данном этапе во Вьетнаме. Пленум ЦК КПСС целиком и полностью подтвердил незыблемые позиции Советского Союза по вьетнамскому вопросу и подчеркнул необходимость дальнейшей всесторонней поддержки героической борьбы вьетнамского народа против преступной агрессии американского империализма.

В сложившейся обстановке особенно неприглядно выглядит позиция и действия руководителей КНР Китая и КНР, которые срывают создание единого фронта всех антиимпериалистических сил для отражения агрессии империализма США. Пленум ЦК КПСС полностью одобрил линию и практическую деятельность Политбюро ЦК КПСС и Советского правительства в области взаимоотношений между КПСС и КПК, между СССР и КНР. Пленум ЦК КПСС подтвердил незыблемость курса КПСС на дружбу и интернациональную солидарность с КПК и КНР. Вместе с тем пленум подчеркнул необходимость решительно разоблачать антиленинские взгляды и великодержавный, националистический курс китайских руководителей, усилить борьбу в защиту марксизма-ленинизма, генеральной линии международного коммунистического движения, выработанной Московскими совещаниями 1957 и 1960 гг. В этом отношении следует отметить, что еще в сентябре 1966 г. в ЦК КПСС было обращено серьезное внимание на опубликование в китайской прессе коммюнике XI пленума ЦК КПК, работа которого проходила под руководством Мао Цзэ-дуна. Этот пленум, наряду с принятием постановления о т. н. «великий пролетарский культурной революции», сделал заявление по проблемам международного коммунистического движения

и выступил с клеветническими нападками на КПСС и СССР. ЦК КПСС заявил, что, несмотря на трудности, создаваемые руководством КПК, КПСС будет и впредь проводить линию на укрепление дружбы с китайским народом, с китайскими коммунистами и решительно отстаивать генеральную линию мирового коммунистического движения, основанную на принципах марксизма-ленинизма и пролетарского интернационализма.

ЦК КПСС выразил согласие с мнением братских марксистско-ленинских партий о том, что в настоящее время создаются благоприятные условия для нового международного совещания представителей коммунистических и рабочих партий, которое должно быть хорошо подготовлено в ходе взаимных консультаций между партиями.

В 1966 г. ЦК КПСС и Совет Министров СССР принял целый ряд важных постановлений, направленных на дальнейшее развитие народного хозяйства и улучшение материального благосостояния трудящихся, на успешное осуществление коммунистического строительства в СССР. Среди них — постановления «О дальнейшем улучшении системы повышения квалификации руководящих кадров колхозов и совхозов и специалистов сельского хозяйства» (см. «Правда», 10 февраля), «О повышении материальной заинтересованности трактористов-машинистов совхозов и других государственных предприятий сельского хозяйства в увеличении производства продукции» (совместно с ВЦСПС, см. «Правда», 30 апреля), «О неотложных мерах помощи Узбекской ССР по ликвидации последствий землетрясения в г. Ташкенте» (см. «Правда», 8 мая), «О повышении материальной заинтересованности колхозников в развитии общественного животноводства» (см. «Правда», 18 мая), «О широком развитии мелиорации земель для получения высоких и устойчивых урожаев зерновых и других сельскохозяйственных культур» (см. «Правда», 19 июня), «О мерах по дальнейшему развитию рыбного хозяйства в стране, улучшению качества и ассортимента рыбной продукции» (см. «Правда», 2 июля), «О мерах по дальнейшему развитию физической культуры и спорта» (см. «Правда», 25 августа), «О мерах по улучшению подготовки специалистов и совершенствованию руководства высшим и средним специальным образованием в стране» (см. «Правда», 9 сентября), «О Ленинских и Государственных премиях СССР в области науки и техники, литературы и искусства» (см. «Правда», 5 октября), «О мерах дальнейшего улучшения работы средней общеобразовательной школы» (см. «Правда», 19 ноября).

Ряд постановлений ЦК КПСС был принят о работе отдельных организаций партии. Среди них «О работе партийного комитета Ореховского хлопчатобумажного комбината им. Николаевой К. И.» и «О работе партийных организаций Тульской области по воспитанию социалистической дисциплины труда в коллективах промышленных предприятий и строек». Эти постановления имеют большое значение для всех производственных коллективов. Они являются руководством к деятельности местных партийных организаций на современном этапе коммунистического строительства, когда непрерывно возрастают требования к коллективам и к каждому труженику в деле повышения эффективности производства.

В 1966 г. ЦК КПСС опубликовал ряд приветствий и обращений к коммунистам и трудящимся Советского Союза: совместно с Советом Министров СССР 1 января — «Новогоднее поздравление Советскому народу», 5 февраля — «Ученым и конструкторам, инженерам, техникам и рабочим, всем коллективам и организациям, принявшим участие в создании автоматической станции «Луна-9» и осуществлении мягкой посадки на Луну», 6 декабря — «Трудящимся Москвы и Московской об-

ласти, участникам великой битвы под Москвой», в связи с 25-летием разгрома немецко-фашистских войск под Москвой; 8 марта было опубликовано обращение ЦК КПСС в связи с Международным женским днем «К советским женщинам», 7 мая — обращение ЦК КПСС в связи с выборами в Верховный Совет СССР 7-го созыва «Ко всем избирателям — рабочим и работницам, крестьянам и крестьянкам, к советской интеллигенции, к воинам Советской Армии и Военно-Морского Флота»; 17 апреля ЦК КПСС опубликовал «Призывы ЦК КПСС к 1 мая 1966 г.», 18 октября опубликованы «Призывы ЦК КПСС к 49-й годовщине Великой Октябрьской социалистической революции», 29 сентября ЦК КПСС направил приветствие 2-му всесоюзному съезду журналистов.

В октябре состоялся Всесоюзный семинар-совещание идеологических работников, созванный ЦК КПСС. Он был посвящен обсуждению идеологической работы в свете решений XXIII съезда КПСС. На семинаре выступили П. Н. Демичев, секретари ЦК КПСС Ю. В. Андропов, И. В. Капчионов, Ф. Д. Кулаков, Б. Н. Пономарев. В конце ноября 1966 г. Политбюро ЦК КПСС и Совет Министров СССР рассмотрели и одобрили проект Государственного плана развития народного хозяйства СССР на 1967 г., направленный на дальнейшее повышение экономического потенциала и оборонной мощи страны, на улучшение благосостояния советского народа.

В 1966 г. состоялись встречи и переговоры руководителей КПСС и братских коммунистических и рабочих партий. Международные встречи коммунистов, как показал опыт Московских совещаний 1957 и 1960 гг., являются действенной формой сплочения международного рабочего и коммунистического движения на современном этапе. Это было особенно важно в 1966 г., когда в условиях напряженной и многообразной борьбы на мировой арене коммунисты ощущали острую необходимость солидарности и постоянных товарищеских связей между всеми братскими партиями. Непосредственные контакты, коллективные обсуждения актуальных вопросов мирового развития помогали им лучше понимать друг друга, правильно определять свою общую политическую линию, стратегию и технику международного рабочего и коммунистического движения. (См. раздел Развитие связей между коммунистическими и рабочими партиями).

В январе советская партийно-правительственная делегация во главе с Л. И. Брежневым с дружеским визитом посетила МНР; делегация Советского Союза во главе с А. Н. Шелепиным посетила ДРВ; делегация КПСС во главе с М. А. Сулевым присутствовала на XI съезде Итальянской КП; делегация КПСС во главе с В. В. Гришиным присутствовала на XIV съезде КП Финляндии; советская делегация во главе с кандидатом в члены Президиума ЦК КПСС, секретарем ЦК КП Узбекистана Ш. Р. Рашидовым приняла участие в работе 1-й конференции солидарности народов Азии, Африки и Латинской Америки, состоявшейся в Гаване, и в праздновании 7-й годовщины Кубинской революции. В мае по приглашению генерального секретаря Румынской КП Н. Чаушеску в Румынии с официальным визитом находился Л. И. Брежнев. В июне делегация КПСС во главе с Л. И. Брежневым присутствовала на XIII съезде КПЧ; делегация КПСС во главе с А. Н. Шелепиным присутствовала на XV съезде МНРП; делегация КПСС во главе с П. Н. Демичевым выехала в Австрию. В происходившем в июле в Бухаресте совещании Политического консультативного комитета государств — участников Варшавского договора участвовала советская делегация в составе Л. И. Брежнева, А. Н. Косыгина, А. А. Громыко, Р. Я. Малинов-

ство и первого зам. зав. Отделом ЦК КПСС Н. В. Рукава; в состоявшейся там же встрече руководителей коммунистических и рабочих партий и глав правительств — стран СЭВ от СССР участвовали Л. И. Брежнев, А. Н. Косыгин, член ЦК КПСС, зам. председателя Совета Министров СССР М. А. Лесечко, член ЦК КПСС, зам. зав. Отделом ЦК КПСС в Бухаресте А. В. Басов, зам. зав. Отделом ЦК КПСС М. М. Сладковский; на Кубу выезжала советская делегация во главе с кандидатом в члены Политбюро ЦК КПСС, первым секретарем ЦК КП Венгрии П. М. Машеровым. В сентябре Л. И. Брежнев посетил с дружеским визитом НРБ, СФРЮ и ВНР; в Венгрии вместе с Л. И. Брежневым был секретарь ЦК КПСС Ю. В. Андропов. В октябре делегация КПСС во главе с секретарем ЦК КПСС И. В. Капитуновым выехала в Италию по приглашению ЦК Итальянской КП. Делегация КПСС во главе с П. Н. Демичевым по приглашению ЦК СЕПГ выехала в ГДР для обсуждения вопросов дальнейшего развития сотрудничества между обеими партиями в области идеологической работы; делегация КПСС во главе с М. А. Суслыным выехала в Финляндию по приглашению ЦК КП Финляндии. В ноябре делегация КПСС во главе с Л. И. Брежневым присутствовала на IX съезде Болгарской КП и на IX съезде ВСРП.

В 1966 г. ЦК КПСС направил приветствия и поздравления в январе — генеральному секретарю ЦК КП Венесуэлы Хесусу Фария, находящемуся в тюрьме; XI съезду Итальянской КП; XIV съезду КП Финляндии; Л. И. Брежнев и А. Н. Косыгин — 1-й конференции солидарности народов Азии, Африки и Латинской Америки; в феврале — X Национальному съезду КП Бразилии; в марте — XI съезду Прогрессивной партии трудового народа Кипра; ЦК МНРП по случаю 45-й годовщины со дня основания партии; Л. И. Брежнев и А. Н. Косыгин — премьер-министру ДРВ Фам-ван-Дангу в связи с 60-летием со дня рождения; в мае — ЦК Румынской КП по случаю 45-й годовщины со дня основания партии; ЦК КП Чехословакии по случаю 45-й годовщины со дня основания партии; X съезду Социалистической единой партии Германии — Западный Берлин; XIX Национальному съезду КП Канады; ЦК КП Эквадора по случаю 40-й годовщины со дня основания партии; в июне — XIII съезду КП Чехословакии; XV съезду Монгольской Народно-революционной партии; X съезду партии Народный авангард Бразилии; XVIII Национальному съезду КП США; в июле — ЦК КП Китая по случаю 45-й годовщины со дня основания партии; в августе — XIX съезду КП Уругвая; Л. И. Брежнев и А. Н. Косыгин — первому секретарю ЦК КП Кубы, премьер-министру Револю-

ционного правительства Республики Куба Фиделю Кастро Рус в связи с 40-летием со дня рождения; Л. И. Брежнев и А. Н. Косыгин — председателю Государственного совета ПНР Э. Охабу в связи с 60-летием со дня рождения; в сентябре — ЦК КП Бельгии по случаю 45-летия со дня основания партии; в октябре — видному деятелю французского и международного коммунистического движения Жаку Дюкло в связи с его 70-летием; X съезду КП Японии; в ноябре — IX национальной партийной конференции Никарагуанской социалистической партии; IX съезду Болгарской КП; ЦК КП Испании в связи с большим успехом, достигнутым рабочим классом страны на выборах в официальные профсоюзы и с важной победой — решением правительства о снятии ответственности с участников гражданской войны, воевавших на стороне Республики; ЦК Прогрессивной партии трудового народа Кипра по случаю 40-летия со дня основания на Кипре партии рабочего класса; IX съезду Венгерской социалистической рабочей партии; в декабре — XVII съезду КП Бельгии; Л. И. Брежнев, Н. В. Подгорный и А. Н. Косыгин направили председателю Президиума Центрального Комитета Национального фронта освобождения Южного Вьетнама Нгуен-ху-Тхо поздравления по случаю 6-й годовщины образования Национального фронта освобождения Южного Вьетнама.

В приветствиях и поздравлениях ЦК КПСС были высказаны наилучшие пожелания успехов братским партиям и их руководителям в борьбе за сплоченность и единство международного рабочего и коммунистического движения, за мир, социализм и демократию.

ЦК КПСС выразил глубокое соболезнование в феврале — ЦК КП Бельгии по поводу кончины видного деятеля бельгийского коммунистического и рабочего движения зам. председателя ЦК КП Бельгии Р. Беелена; в августе — совместно с Советом Министров СССР ЦК Румынской КП и Совету Министров СРР по поводу кончины видного деятеля Румынской КП и СРР, члена Исполнительного Комитета ЦК РКП, министра вооруженных сил СРР, генерала армии Л. Сэлжана; в ноябре — ЦК КП Чили по поводу трагической гибели члена Политической комиссии ЦК, зам. генерального секретаря ЦК КП Чили Хосе Агустина Гонсалеса и кандидата в члены ЦК КП Чили Хорхе Рампреса; в декабре — ЦК Итальянской КП по поводу кончины члена Политбюро ЦК ИКП, политического директора газеты «Унита» М. Аликата.

В феврале 1966 г. ЦК КПСС опубликовал заявление, содержащее требование отмены несправедливого приговора к смертной казни члена Политбюро ЦК КП Индонезии Ньюно.

В. У. и В. С.

Состав Центрального Комитета Коммунистической партии Советского Союза, избранного XXIII съездом партии

Члены Центрального Комитета КПСС

- | | | | |
|-----------------------|---------------------|----------------------|----------------------|
| 1. Абрахимов П. А. | 18. Бородин А. М. | 35. Горячев Ф. С. | 52. Ефремов Л. Н. |
| 2. Александров А. П. | 19. Бородин П. Д. | 36. Гречко А. А. | 53. Ефремов М. Т. |
| 3. Андропов Ю. В. | 20. Брежнев Л. И. | 37. Гриппин В. В. | 54. Ештокин А. Ф. |
| 4. Антонов С. А. | 21. Бутова В. Е. | 38. Гришин К. Н. | 55. Жигалин В. Ф. |
| 5. Аристов А. Б. | 22. Васильев Н. Ф. | 39. Гришманов И. А. | 56. Захаров М. В. |
| 6. Аскарлов А. | 23. Ватченко А. Ф. | 40. Громыко А. А. | 57. Зверев С. А. |
| 7. Афанасьев С. А. | 24. Ващенко Г. И. | 41. Грушецкий И. С. | 58. Зимин М. В. |
| 8. Ахундов В. Ю. | 25. Вершинин К. А. | 42. Грушин П. Д. | 59. Золотухин Г. С. |
| 9. Баграмян И. Х. | 26. Волков А. П. | 43. Данилов А. Д. | 60. Зорин В. А. |
| 10. Байбаков Н. К. | 27. Воронов Г. И. | 44. Дегтярев В. И. | |
| 11. Басов А. В. | 28. Воронов Ф. Д. | 45. Деметьев П. В. | [61. Игнатов П. Г.] |
| 12. Батицкий П. Ф. | 29. Ворошилов К. Е. | 46. Демичев П. П. | 62. Кавун В. М. |
| 13. Бойсебаев М. | 30. Гаганова В. И. | 47. Джавахидов Г. Д. | 63. Казацев И. П. |
| 14. Белобородов А. П. | 31. Галаншин К. И. | 48. Дьямид В. Э. | 64. Калмыков В. Д. |
| 15. Бенедиктов И. А. | 32. Гарбузов В. Ф. | 49. Егорычев Н. Г. | 65. Калиберзин Я. Э. |
| 16. Бещев Б. П. | 33. Георгиев А. В. | 50. Елютин В. П. | 66. Капитунов И. В. |
| 17. Бодюл И. И. | 34. Горшков С. Г. | 51. Епишев А. А. | 67. Катущев К. Ф. |

- | | | | |
|----------------------|-------------------------------|---------------------------|------------------------|
| 68. Келдыш М. В. | 100. Ломако П. Ф. | 131. Полянский Д. С. | 163. Суслов М. А. |
| 69. Кириленко А. П. | 101. Ломоносов В. Г. | 132. Поломарев Б. Н. | 164. Табеев Ф. А. |
| 70. Кириллин В. А. | 102. Лутак И. К. | 133. Попов Г. И. | 165. Титов В. Н. |
| 71. Киселев И. И. | 103. Ляшко А. П. | 134. Попова Н. В. | 166. Титов Ф. Е. |
| 72. Киселев Т. Я. | 104. Мазуров К. Т. | 135. Поспелов П. Н. | 167. Тихонов Н. А. |
| 73. Клименко В. К. | <u>105. Малиновский Р. Я.</u> | 136. Притыцкий С. О. | 168. Токарев А. М. |
| 74. Коваленко А. В. | 106. Манякин С. И. | 137. Промыслов В. Ф. | 169. Тростяков В. С. |
| 75. Кованов П. В. | 107. Мацкевич В. В. | 138. Пузанов А. М. | 170. Трапезников С. П. |
| 76. Кожевников Е. Ф. | 108. Машеров П. М. | 139. Пысли К. Г. | 171. Устинов Д. Ф. |
| 77. Козлов В. И. | 109. Мжаванадзе В. П. | 140. Расулов Д. | 172. Усубалиев Т. |
| 78. Кокарев А. А. | 110. Микоян А. И. | 141. Рашидов Ш. Р. | 173. Федосеев П. Н. |
| 79. Комяков В. Г. | 111. Михайлов Н. А. | 142. Родионов Н. Н. | 174. Флорентьев Л. Я. |
| 80. Конев И. С. | 112. Мошашев Л. Г. | 143. Романов Г. В. | 175. Фурцева Е. А. |
| 81. Коновалов Н. С. | 113. Москаленко К. С. | <u>144. Рудаков А. П.</u> | 176. Хитров С. Д. |
| 82. Ковотоп В. И. | 114. Насриддинова Я. С. | 145. Руденко Р. А. | 177. Холявко В. В. |
| 83. Корнейчук А. Е. | 115. Николаев К. К. | 146. Руднев К. Н. | 178. Червоненко С. В. |
| 84. Коротченко Д. С. | 116. Николаева Т. Н. | 147. Румянцев А. М. | 179. Чернышев В. Е. |
| 85. Корытков Н. Г. | 117. Новиков В. Н. | 148. Рябинов В. М. | 180. Чуйков В. И. |
| 86. Коспанов Ш. К. | 118. Новиков И. Т. | 149. Семичастный В. Е. | 181. Чураев В. М. |
| 87. Костоусов А. И. | 119. Нурпеев Э. Н. | 150. Синица М. С. | 182. Шверник Н. М. |
| 88. Косыгин А. Н. | 120. Овезов Б. | 151. Сочилов А. А. | 183. Шевченко В. В. |
| 89. Кочинян А. Е. | 121. Органов Н. Н. | 152. Славский Е. П. | 184. Шелепин А. Н. |
| 90. Крахмалев М. К. | 122. Павлов В. Я. | 153. Смирнов Л. В. | 185. Шелест П. Е. |
| 91. Крылов Н. И. | 123. Павлов С. П. | 154. Снечук А. Ю. | 186. Шибяев А. И. |
| 92. Кузнецов В. В. | 124. Патолычев Н. С. | 155. Соболев Н. А. | 187. Шитиков А. П. |
| 93. Кулаков Ф. Д. | 125. Патон Б. Е. | 156. Соколов Т. И. | 188. Школьников А. М. |
| 94. Куличенко Л. С. | 126. Пегов Н. М. | 157. Соловьев Л. Н. | 189. Шокин А. И. |
| 95. Кунаев Д. А. | 127. Пейве Я. В. | 158. Соломенцев М. С. | 190. Шолохов М. А. |
| 96. Курбанов Р. | 128. Пельме А. Я. | 159. Спиридонов И. В. | 191. Щербицкий В. В. |
| 97. Кэбин И. Г. | 129. Подгорный Н. В. | 160. Степаков В. И. | 192. Шетинин С. Н. |
| 98. Лапин С. Г. | 130. Поляков И. Е. | 161. Струев А. И. | 193. Юнак И. Х. |
| 99. Лесечко М. А. | | 162. Сурганов Ф. А. | 194. Якубовский И. И. |
| | | | 195. Яснов М. А. |

Кандидаты в члены Центрального Комитета КПСС

- | | | | |
|-------------------------|----------------------|---------------------------|-------------------------|
| 1. Абдуразаков М. | 37. Денисов Г. Я. | 74. Кортуннов А. К. | 110. Палецкис Ю. И. |
| 2. Авраменко С. С. | 38. Джордица А. Ф. | 75. Костандов Л. А. | 111. Пастухов Б. Н. |
| 3. Алексеевский Е. Е. | 39. Добрик В. Ф. | 76. Кочемасов В. И. | 112. Пенниковский В. А. |
| 4. Алиханов Э. Н. | 40. Добрынин А. Ф. | 77. Кочетков Н. Г. | 113. Петровский Б. В. |
| 5. Амелько Н. Н. | 41. Доевин В. Н. | 78. Кошовой П. К. | 114. Петухов Б. Ф. |
| 6. Ангельев Д. Д. | 42. Дрозденко В. И. | 79. Криулян Г. А. | 115. Пименов П. Т. |
| 7. Антонов А. К. | 43. Дрыгин А. С. | 80. Кремень А. С. | 116. Поберей М. Т. |
| <u>8. Антонов В. И.</u> | 44. Егоров А. Г. | 81. Кузнецов Н. А. | 117. Подзерко В. А. |
| 9. Афанасьев П. Я. | 45. Ежовский А. А. | 82. Куцевол В. С. | 118. Пономарев М. А. |
| 10. Базовский В. Н. | 46. Елистратов П. М. | <u>83. Лавренов И. А.</u> | 119. Попова М. Г. |
| 11. Бакаев В. Г. | 47. Еремченко А. И. | 84. Лаврентьев М. А. | 120. Поставалов С. О. |
| 12. Банников Н. В. | 48. Ермин Л. В. | 85. Леонов П. А. | 121. Псурцев Н. Д. |
| 13. Бельских Р. А. | 49. Журавлева М. И. | 86. Лыгачев Е. К. | 122. Родионов П. А. |
| 14. Бочкарев А. П. | 50. Журин Н. И. | 87. Лобов С. М. | 123. Розенко П. А. |
| 15. Братченко Б. Ф. | 51. Зародов К. И. | 88. Логинов Е. Ф. | 124. Рокоссовский К. К. |
| 16. Брехов К. И. | 52. Захаров М. Е. | 89. Лощенков Ф. И. | 125. Романов А. В. |
| 17. Бубновский Н. Д. | 53. Зотов В. П. | 90. Лыкова Л. П. | 126. Романов Н. Н. |
| 18. Буденный С. М. | 54. Исаев В. Я. | 91. Лященко Н. Г. | 127. Рубен В. П. |
| 19. Булгаков А. А. | 55. Ислюков С. М. | 92. Малофеев П. Р. | 128. Рыков В. Н. |
| 20. Вадер А. П. | 56. Ишков А. А. | 93. Мальбахов Т. К. | 129. Семенов В. С. |
| 21. Владыченко Н. М. | 57. Кабалоев Б. Е. | 94. Мамбетов Б. | 130. Сенькин И. И. |
| 22. Воронина П. А. | 58. Казаков М. И. | 95. Марисов В. К. | 131. Сербин И. Д. |
| 23. Воронинков С. И. | 59. Кальченко Н. Т. | 96. Марьяхин С. С. | 132. Сидоренко А. В. |
| 24. Всеволожский М. Н. | 60. Каидренков А. А. | 97. Месяцев Н. Н. | 133. Сизов П. К. |
| 25. Гапуров М. | 61. Карлов В. А. | 98. Михайлов Д. И. | 134. Синицын И. Ф. |
| 26. Георгадзе М. П. | 62. Карпова Е. Ф. | 99. Модогоев А. У. | 135. Скачков С. А. |
| 27. Герасимов К. М. | 63. Кахаров А. | 100. Мужичкин А. М. | 136. Скулков И. П. |
| 28. Гетман А. Л. | 64. Клаусон В. И. | 101. Мурадян Б. А. | 137. Слажнев И. Г. |
| 29. Головченко Ф. П. | 65. Клепиков М. И. | 102. Мусуханов М. М. | 138. Смирнов А. И. |
| 30. Горошников Б. Б. | 66. Климов А. П. | 103. Непорожний П. С. | 139. Смирнов А. Н. |
| 31. Горюнов Д. П. | 67. Князев Ф. К. | 104. Ниязбеков С. Б. | 140. Смирнов В. А. |
| 32. Гривачев Н. М. | 68. Коваль И. Г. | 105. Новиков К. А. | 141. Соколов С. Л. |
| 33. Грушевой К. С. | 69. Козлов Г. И. | 106. Новиков Н. В. | 142. Соколовский В. Д. |
| 34. Густов И. С. | 70. Козлов Н. Т. | 107. Огарков Н. В. | 143. Стученко А. Т. |
| 35. Дементьева Р. Ф. | 71. Козырь П. П. | 108. Осипов Г. И. | 144. Тарасов А. М. |
| 36. Демченко В. А. | 72. Колчина О. П. | 109. Павлов Г. П. | 145. Тарасов Н. Н. |
| | 73. Корнищ Л. Р. | 109. Павлов Г. С. | 146. Тихунов В. С. |

- | | | | |
|----------------------|---------------------|----------------------|-----------------------|
| 147. Тимошенко С. К. | 152. Федоров В. С. | 157. Чубаров А. П. | 162. Щелоков Н. А. |
| 148. Титаренко А. А. | 153. Францов Г. П. | 158. Шауро В. Ф. | 163. Щербина Б. Е. |
| 149. Тока С. К. | 154. Фролов В. С. | 159. Шевченко А. Ф. | 164. Якубовский Ф. Б. |
| 150. Толкунов Л. Н. | 155. Черненко К. У. | 160. Шереметов А. С. | 165. Янгель М. К. |
| 151. Ураев П. В.] | 156. Чиряев Г. И. | 161. Шумаускас М. Ю. | |

Состав Центральной ревизионной комиссии КПСС, избранной XXIII съездом партии

- | | | | |
|----------------------|---------------------------|-----------------------|------------------------|
| 1. Акиазаров З. Ш. | 21. Кабков Я. И. | 40. Мюрисеп А. А. | 60. Солдатов А. А. |
| 2. Алексеев П. Ф. | 22. Калмык Н. И. | 41. Новоселов Е. С. | 61. Старовский В. Н. |
| 3. Анкушин М. К. | 23. Клычев А. М. | 42. Одилов А. | 62. Сысоева Л. А. |
| 4. Антонов С. Ф. | 24. Колбедкая М. А. | 43. Окунев В. В. | 63. Тер-Газарянц Г. А. |
| 5. Аспраткин С. С. | 25. Комарова Д. Н. | 44. Орлов М. А. | 64. Тимофеев Н. В. |
| 6. Арутюнян Н. Х. | <u>26. Кочубей А. И.]</u> | 45. Павловский И. Г. | 65. Увачан В. Н. |
| 7. Баскаков С. А. | 27. Круглова З. М. | 46. Панюшкин А. С. | 66. Усманов С. Н. |
| 8. Батыев С. Г. | 28. Кручина Н. Е. | 47. Пигалев П. Ф. | 67. Федоренко Н. Т. |
| 9. Белуха Н. А. | 29. Кулатов Т. | 48. Попов Б. В. | 68. Фоминых А. М. |
| 10. Вирюков А. Е. | 30. Кулиджанов Л. А. | 49. Посконов А. А. | 69. Халдеев М. И. |
| 11. Ботвин А. П. | 31. Лащенко П. Н. | 50. Румянцев А. Ф. | 70. Холов М. |
| 12. Бушнев В. М. | 32. Лобанок В. Е. | 51. Русаков К. В. | 71. Хренников Т. Н. |
| 13. Васягин С. П. | 33. Марков Г. М. | 52. Рыжов Н. С. | 72. Цуканов Г. Э. |
| 14. Горегляд А. А. | 34. Масленников Г. В. | 53. Савинкин Н. И. | 73. Черный В. И. |
| 15. Горкин А. Ф. | 35. Микулич В. А. | 54. Сагинтаев А. | 74. Чередниченко Е. Т. |
| 16. Горчаков А. И. | 36. Молчанов А. Д. | 55. Сальникова Е. А. | 75. Шашин В. Д. |
| 17. Дзюценидзе Г. С. | 37. Морозов И. П. | 56. Серов В. А. | 76. Шевлягин Д. П. |
| 18. Жуков Г. А. | 38. Московский В. П. | 57. Сизов Г. Ф. | 77. Шикин И. В. |
| 19. Ильяшенко К. Ф. | 39. Муравьева Н. А. | 58. Слюпов К. С. | 78. Щербанов И. С. |
| 20. Искендеров М. А. | | 59. Смирновский М. Н. | 79. Янушкевская Т. П. |

Политбюро и Секретариат ЦК КПСС

Члены Политбюро ЦК КПСС: Л. И. Брежнев, Г. И. Воронов, А. П. Кириленко, А. Н. Косыгин, К. Т. Мазуров, А. Я. Пельше, Н. В. Подгорный, Д. С. Полинский, М. А. Суслов, А. Н. Шелепин, П. Е. Шедест. Кандидаты в члены Политбюро: Ю. В. Андропов (с июня 1967 г.), В. В. Гршин, П. Н. Демичев, Д. А. Кунаев, П. М. Машеров, В. П. Мжаванадзе, Ш. Р. Рашидов, Д. Ф. Устинов, В. В. Щербицкий.

Генеральный секретарь ЦК КПСС — Л. И. Брежнев, секретари ЦК КПСС — П. Н. Демичев, И. В. Капитонов, А. П. Кириленко, Ф. Д. Кулаков, Б. Н. Пономарев, М. С. Соломенцев (с декабря 1966 г.), М. А. Суслов, Д. Ф. Устинов, А. Н. Шелепин. Председатель Комитета партийного контроля при ЦК КПСС — А. Я. Пельше.

* * *

Председатель Центральной ревизионной комиссии — Г. Ф. Сизов.

7. ВСЕСОЮЗНЫЙ ЛЕНИНСКИЙ КОМУНИСТИЧЕСКИЙ СОЮЗ МОЛОДЕЖИ

ВЛКСМ — самостоятельная общественная организация, объединяющая широкие массы передовой советской молодежи. На конец 1966 г. в ВЛКСМ состояло из 23 млн. чел., объединенных в 348 тыс. первичных комсомольских организаций (на 1 апреля 1966 г.). Почти половина комсомольцев имеет среднее, незаконченное высшее и высшее образование.

14 мая 1966 г. состоялся 9-й пленум ЦК ВЛКСМ, который утвердил отчетный доклад ЦК 15-му съезду комсомола.

17—21 мая проходил 15-й съезд ВЛКСМ. На съезд был избран 3821 делегат. В его работе участвовали члены и кандидаты в члены Политбюро ЦК КПСС, секретари ЦК КПСС, руководители Советского правительства. Съезд получил приветствие ЦК КПСС. С речью на съезде выступил Л. И. Брежнев. Съезд одобрил деятельность ЦК ВЛКСМ по коммунистическому воспитанию молодежи. В резолюции съезда отмечается,

что первостепенная задача ВЛКСМ на современном этапе — разъяснение молодежи решений XXIII съезда КПСС, мобилизация усилий на выполнение 5-летнего плана. Съезд подчеркнул, что в центре внимания комсомола должны быть вопросы воспитания молодежи на революционных, трудовых и боевых традициях советского народа, КПСС, в духе советского патриотизма и пролетарского интернационализма. Деятельность комсомола по воспитанию молодежи должна быть проникнута духом непримиримости к проявлениям буржуазной идеологии. Обязанность ВЛКСМ — повышение революционной бдительности молодежи, подготовка к защите Отечества. Съезд обратил внимание на необходимость улучшения работы по эстетическому и культурному воспитанию юношей и девушек, культурно-бытовому строительству, подъему культурно-воспитательной работы на селе. Комсомольские организации должны добиться массовости физкультурного движения, подъема спортивного мастерства. Съезд подчеркнул, что комсомол призван развивать соревнование, производственную инициативу молодежи, воспитывать личную ответственность за порученное дело; призвал молодежь активно участвовать в развитии производительных сил Сибири, Севера, Дальнего Востока, в сооружении важнейших промышленных объектов; обязал комитеты комсомола улучшить руководство школьными комсомольскими организациями. Задача комсомола в вузах — воспитание студенчества в духе марксизма-ленинизма, преданности делу партии; овладение знаниями, навыками организаторской работы. Съезд определил необходимость организационно-политического укрепления первичных комсомольских организаций, развития инициативы и подъема активности членов ВЛКСМ; призвал всех комсомольцев и молодежь включиться в общепартийное социалистическое соревнование в честь 50-летия Октября и 100-летия со дня рождения В. И. Ленина.

В связи с агрессией США во Вьетнаме съезд принял обращение к прогрессивной молодежи всех стран.

15-й съезд принял постановление о частичных изменениях в Уставе ВЛКСМ. На заключительном заседании съезда было принято приветственное письмо ЦК КПСС. Съезд избрал новый состав ЦК ВЛКСМ (членов ЦК — 173 чел., кандидатов в члены ЦК — 83 чел.,

членов Центральной ревизионной комиссии — 53 чел.). В работе съезда участвовали представители 86 коммунистических союзов молодежи, демократических и социалистических молодежных организаций из 76 стран, а также делегации ВФДМ и МСС. 21 мая состоялся 1-й пленум ЦК ВЛКСМ, обсудивший организационные вопросы.

В 1966 г. главными задачами комсомольских организаций в промышленности продолжала оставаться борьба за повышение производительности труда, улучшение качества и снижение себестоимости продукции, повышение квалификации молодых рабочих, создание условий для учебы и отдыха, воспитание социалистической дисциплины труда. Всесоюзными ударными комсомольскими было объявлено ок. 90 строек. Среди них комплексы освоения Тюменского и Мангышлакского месторождений нефти и газа, Братский промышленный комплекс, комплекс химических предприятий бассейна Кара-Тау; 10 заводов и комбинатов черной и цветной металлургии, 19 электростанций, 29 химических заводов и комбинатов, 4 нефтеперерабатывающих заводов, 10 целлюлозно-бумажных комбинатов, 2 асбестовых комбината, газопроводы Бухара — Урал и Средняя Азия — Центр, железные дороги Ачинск — Абаканово и Хребтовая — Усть-Илим. На стройках страны действовало ок. 2 тыс. комсомольских штабов содействия строительству, 15 тыс. комсомольских контрольных постов и отрядов «Комсомольского прожектора» (св. 100 тыс. чел.). В августе—сентябре проходил всесоюзный рейд «Комсомольского прожектора» на предприятия общественного питания.

ЦК ВЛКСМ одобрил инициативу молодежных коллективов всесоюзной ударной комсомольской стройки Красноярской ГЭС, вставших на вахту в честь 50-летия Советской власти, и объявил среди коллективов всесоюзных строек эстафету — смотр трудовых свершений под девизом «Юбилей революции — подарки молодым». На стройках транспорта каждый третий рабочий — посланец комсомола. За активное участие в строительстве важнейших объектов комсомольские организации городов Братска, Волжского, Кривого Рога, Норильска, Жданова и Рудного награждены орденами Трудового Красного Знамени. В июне для молодежных коллективов всесоюзных ударных строек учреждены Красные знамена ЦК ВЛКСМ.

В колхозах и совхозах работало 10 млн. юношей и девушек, из них 3 млн. членов ВЛКСМ; ок. 600 тыс. трактористов и комбайнеров — комсомольцев (1/4 всех механизаторов страны). В колхозе им. С. М. Кирова Молд. ССР ряд важных рекомендаций разработал созданный по инициативе комитета комсомола общественный институт экономического анализа. В Эст. ССР комсомольцы выступили инициаторами бригадного метода обслуживания скота. В Московской, Владимирской, Свердловской обл. широко внедрялась двухсменная работа в животноводстве. Повсеместно в колхозах и совхозах молодежь соревновалась по профессиям; соревнования проходили также между комсомольско-молодежными коллективами различных хозяйств, пропагандировался и внедрялся опыт передовиков. Во время всесоюзного социалистического соревнования комсомольских организаций, комсомольцев и молодежи за комплексную механизацию и электрификацию процессов производства в животноводстве было введено в эксплуатацию ок. 5 тыс. комплексно-механизированных ферм, св. 20 тыс. доильных установок, много сделано по электрификации и механизации труда животноводов. В свете решений Майского (1966 г.) пленума ЦК КПСС ЦК ВЛКСМ рекомендовал обвить шефство над сооружением наиболее важных пригационных и мелиоративных объектов, направлять молодежь по комсомольским путевкам на важнейшие участки

мелиоративных работ. Комитеты комсомола активно участвовали в обсуждении проекта директив XXIII съезда КПСС. ЦК ВЛКСМ в феврале принял постановление о работе комсомольских организаций в связи с постановлением ЦК КПСС и Совета Министров СССР «О мероприятиях по расширению обучения и устройству на работу в народное хозяйство молодежи, оканчивающей общеобразовательные школы в 1966 г.».

Отряды «Комсомольского прожектора» в мае проводили выполнение этого постановления. В марте Бюро ЦК ВЛКСМ учредило «Почетный знак ВЛКСМ» — высшую награду комсомола. В 1966 г. им награждены 30 чел., среди них строитель Братской ГЭС Б. Гайнуллин, доярка из Литвы А. Гарунштите, врач, участник вакцинации против оспы и полиомиелита среди ангольских повстанцев О. Лосев, капитан рыбопромыслового судна А. Прий, чемпионка мира Н. Проханова, первый секретарь ЦК ЛКСМУ Ю. Ельченко. В мае учреждена «Летопись трудовых дел комсомола в честь 50-летия Советской власти и 100-летия со дня рождения В. И. Ленина».

На строительство и восстановление Ташкента было направлено 6 тыс. чел.

В январе Бюро ЦК ВЛКСМ с ВЦСПС, Министерством культуры СССР, Главным полтуправлением Советской Армии и ВМФ приняло решение о Всесоюзном фестивале самодельного искусства, посвященного 50-летию Октября. ЦК ВЛКСМ с другими организациями проводил молодежную читательскую конференцию «Родная земля» (март — апрель), Всесоюзный общественный смотр библиотек (февраль 1966 г. — май 1967 г.), Всесоюзный фестиваль молодой поэзии под девизом: «Я хочу, чтоб к штыку приравняли перо» (февраль — апрель), Всесоюзное совещание творческой молодежи кино (февраль), семинар молодых прозаиков, поэтов, драматургов и детских писателей Западной Сибири и Урала в Кемерово (апрель), Всесоюзный радиоконкурс на лучшую массовую песню (март — май), Всесоюзный конкурс на лучшее исполнение советской песни (октябрь). Для поощрения создателей ярких и идейно и художественно отношений произведений литературы и искусства о молодежи и для молодежи ЦК ВЛКСМ учредил премии Ленинского комсомола. 14 мая пленум ЦК присудил за 1966 г. 6 премий: Н. Островскому (посмертно), писателям Н. Думбадзе и В. Чивилихину, кинорежиссеру В. Жалакявичу, композитору А. Пахмутовой, коллективу Киевского театра одного зрителя им. Ленинского комсомола.

Комсомол многое делает по военно-патриотическому воспитанию молодежи. Среди воинов — отличников боевой и политической подготовки 70% комсомольцев. В 1966 г. в продолжавшемся всесоюзном туристском походе комсомольцев и молодежи по местам революционной, боевой и трудовой славы советского народа участвовало св. 10 млн. чел., создано 32 тыс. музеев, комнат, уголков боевой и трудовой славы, установлено св. 9 тыс. памятников, обелисков, мемориальных досок. В сентябре в Москве проходил 2-й слет победителей похода. В заключении слета его участники на Красной площади дали клятву верности партии, народу, отчизне. В апреле—июле проводился всесоюзный смотр отрядов юных друзей пограничников. В СССР создано 1200 военно-спортивных лагерей, 400 военно-патриотических школ, 35 тыс. отрядов юных друзей пограничников и Советской Армии. Среди подростков завоевали популярность состязания «Олимпийская снежинка», «Сила и грация», «Золотая шайба» и «Кожаный мяч». В честь 15-го съезда были проведены две эстафеты: звездная мотоэстафета из городов-героев в Москву и мотоэстафета в Москву из Комсомольска-на-Амуре. В 1966 г. ЦК ВЛКСМ и другие организации проводили 3-ю Всесоюзную спартакиаду сельских спортсменов.

В апреле в Москве проходила 1-я Всесоюзная студенческая конференция, которая обсудила задачи комсомольских организаций вузов по выполнению решений XXIII съезда КПСС. Св. 400 тыс. студентов участвуют в студенческих конструкторских и технологических бюро, исследовательских лабораториях, кружках при кафедрах и других формах деятельности НТО. Летом 1966 г. тыс. студентов из 400 вузов, более чем из 100 городов страны трудились на стройках Казахстана, нефтеносных районов Тюмени, новых транспортных магистралей, электрифицировали сельские районы, восстанавливали Ташкент; ими выполнена производственная программа в объеме св. 110 млн. руб., сдано в эксплуатацию ок. 250 тыс. м² жилой площади, более 30 детских садов, школ, 12 клубов, медицинская служба отрядов обслуживала св. 1 млн. чел., организовано несколько сот пионерских лагерей, в которых отдохнули 18 тыс. детей. В декабре в Кремлевском Дворце съездов проводился всесоюзный слет членов студенческих строительных отрядов. ВЛКСМ и Комитет молодежных организаций СССР сотрудничают более чем с 1300 молодежными и студенческими организациями из 130 стран (см. статью на стр. 42). В августе по линии ВЛКСМ была оказана материальная помощь Союзу трудящейся молодежи Вьетнама. Значительно расширились связи по линии международного молодежного туризма.

Орган ЦК ВЛКСМ — газета «Комсомольская правда» с января 1967 г. тираж ок. 7 млн. экз.). Всего (на конец 1966 г.) издается 127 комсомольских газет на 24 языках народов СССР, 26 пионерских газет, 22 молодежных журнала (разовый тираж — св. 8 млн. экз.), 37 пионерских и детских журналов (12,7 млн. экз.). Тираж «Пионерской правды» — свыше 9 млн. экз., журнала «Молодой коммунист» — свыше 680 тыс. экз., в СССР — 3 молодежных книжных издательства — «Молодая гвардия», «Молодь», «Еш гвардия» — выпускают в год св. 640 наименований книг общим тиражом более 35 млн. экз.

Бюро ЦК ВЛКСМ: А. Х. Везиров, Ю. Н. Верченко, Э. Т. Дувакин, Ю. Н. Ельченко, М. И. Журавлева, А. И. Камшалов, Т. А. Куценко, Ю. Д. Машин, Р. В. Николаев, С. П. Павлов, Б. Д. Панкин, Б. Н. Пастухов, Ю. В. Торсуев, В. П. Трушин, С. Е. Черкезия, А. Ю. Чеснавичус, В. Г. Яровой. Кандидаты в члены Бюро: Р. Х. Абдуллаева, Э. Д. Барткевич, В. Н. Ганячев, У. Джанибеков, Г. П. Елисеев, Г. Н. Жабицкий, О. В. Зипченко.

Секретариат ЦК ВЛКСМ: С. П. Павлов (первый секретарь), А. Х. Везиров, В. Т. Дувакин, М. И. Журавлева, А. И. Камшалов, Т. А. Куценко, В. Н. Пастухов, Ю. В. Торсуев, А. Ю. Чеснавичус.

В. Криворученко.

8. ПРОФЕССИОНАЛЬНЫЕ СОЮЗЫ

В 1966 г. профсоюзы СССР объединяли св. 80 млн. рабочих и служащих. Состоялись 2 пленума ВЦСПС. 9-й пленум (апрель) обсудил задачи профсоюзов в связи с решениями XXIII съезда КПСС, 10-й пленум (сентябрь) рассмотрел вопрос об усилении организаторской работы профсоюзов. Советы и комитеты профсоюзов, привлекая широкие массы рабочих и служащих, участвовали в разработке 5-летнего плана. Профсоюзы возглавляли социалистическое соревнование в честь 50-летия Великой Октябрьской социалистической революции за досрочное выполнение производственных планов. В январе 1966 г. Совет Министров СССР и ВЦСПС приняли постановление о всесоюзном социалистическом соревновании коллективов предприятий, важнейших производств и рабочих ведущих профессий. Президиум ВЦСПС в сентябре принял постановление об улучшении организации социалистического соревнования.

В 1966 г. в социалистическом соревновании участвовало ок. 90% рабочих и служащих; св. 35 млн. чел., объединенных более чем в 300 тыс. коллективов предприятий, цехов, участков, бригад, смен, — в движении за коммунистический труд.

Профсоюзы принимали деятельное участие в переводе предприятий на новую систему планирования и экономического стимулирования. В 1966 г. по этой системе работали сотни предприятий почти всех отраслей промышленности. На предприятиях работали постоянно действующие производственные совещания, в состав которых было избрано св. 6 млн. рабочих и служащих. Под руководством профсоюзов работают организации Всесоюзного общества изобретателей и рационализаторов (св. 4 млн. чел.) и 21 научно-техническое общество (св. 3 млн. членов). Совет Министров СССР и ВЦСПС приняли в марте 1966 г. постановление «О заключении коллективных договоров на предприятиях с учетом новых условий хозяйствования. Повышена роль этих договоров в организации труда и производства, нормирования и заработной платы, в культурно-бытовом обслуживании трудящихся. В 1966 г. договоры заключены более чем на 104 тыс. предприятий (в 1965 г. — на 70 тыс.). В июне 1966 г. Президиум ВЦСПС принял постановление о задачах профсоюзов в связи с решениями Майского (1966 г.) пленума ЦК КПСС «О широком развитии мелиорации земель для получения высоких и устойчивых урожаев зерновых и других сельскохозяйственных культур».

В августе 1966 г. Совет Министров СССР и ВЦСПС приняли постановление об организации всесоюзного социалистического соревнования в сельском хозяйстве под девизом «Юбилейному году — достойный урожай!». В 1966 г. много сделано по совершенствованию системы оплаты труда колхозников, трактористов-машинистов совхозов и других гос. предприятий сельского хозяйства.

Большая массово-политическая и организаторская работа была развернута в связи с подготовкой и проведением 12 июня 1966 г. выборов в Верховный Совет СССР. Представители профсоюзных органов входили в состав избирательных комиссий, участвовали в агитационной работе на избирательных участках.

В 1966 г. в соответствии с постановлением XXIII съезда КПСС начался переход предприятий на 5-дневную рабочую неделю с двумя выходными днями. Первыми на новый режим работы и отдыха перешли предприятия Пермь и Запорожья.

Особое внимание профсоюзов было обращено на борьбу с производственным травматизмом в угольной промышленности и строительстве, за безопасность труда. В честь 50-летия Великой Октябрьской социалистической революции профсоюзные организации развернули соревнование за высокую культуру производства, облегчение и оздоровление условий труда и улучшение санитарно-бытового обслуживания на предприятиях. Профсоюзы контролировали состояние охраны труда и техники безопасности, соблюдение трудового законодательства, выполнение планов жилищного и культурно-бытового строительства, распределение жилой площади, работу предприятий торговли, общественного питания, коммунально-бытового и медицинского обслуживания, систему оплаты труда и премирования. В 1966 г. насчитывалось ок. 8 млн. общественных контролеров. Особую заботу профсоюзы проявляли об улучшении обслуживания трудящихся в сельской местности, жилищном и культурно-бытовом строительстве в деревне.

Бюджет гос. социального страхования, которым управляют профсоюзы, — св. 11 млрд. руб. (1966 г.). В ведении профсоюзов — более 2,5 тыс. санаториев, пансионатов, домов отдыха, альпийских лагерей и других оздоровительных учреждений. По льготным

и бесплатным путевкам в них отдыхало и лечилось 5 млн. 700 тыс. чел. Кроме того, в 1966 г. действовало 1270 заводских здравниц — санаториев-профилакториев. 5 млн. 400 тыс. детей трудящихся провели каникулы в загородных пионерских лагерях (ок. 8 тыс.). Работали 3 тыс. городских пионерских лагерей. В 60 тыс. туристских секций насчитывалось св. 4 млн. чел. Путешествия по СССР организовывали 1500 туристских клубов. 450 стационарных туристских баз, автопансионатов, кемпингов одновременно обслуживают до 100 тыс. туристов. С 1966 г. начал выходить ежемесячный иллюстрированный журнал ВЦСПС «Турист». В распоряжении профсоюзов было св. 19 тыс. клубов, домов и дворцов культуры, св. 200 тыс. красных уголков. Книжный фонд 31 тыс. профсоюзных библиотек — 127 млн. томов художественной литературы. Насчитывалось ок. 32 тыс. профсоюзных киноустановок. В коллективах художественной самодеятельности занималось 7 млн. чел. Усилилось влияние общественности на борьбу с преступностью и хулиганством, повысилась воспитательная роль товарищеских судов. Вместе с комсомолом профсоюзы много внимания уделяют воспитанию молодежи, помогают органам народного образования в осуществлении обязательного 8-летнего обучения, заботятся об укреплении учебно-материальной базы для политехнического и трудового обучения, контролируют строительство и ремонт школьных зданий и т. п.

В 1966 г. профсоюзы издавали (или участвовали в издании) 80 центральных газет и журналов. Издательство ВЦСПС — «Профиздат».

Добровольные спортивные общества профсоюзов объединяли 20,5 млн. физкультурников (81 тыс. коллективов физкультуры на предприятиях, в учреждениях и учебных заведениях). Производственной гимнастикой регулярно занималось св. 11 млн. чел. В распоряжении профсоюзов св. 1800 стадионов, св. 1700 лодочных станций, 3200 лыжных баз, ок. 5900 гимнастических залов, 487 плавательных бассейнов, 4242 оздоровительно-спортивных лагеря, дома рыбака и ехотника.

Профсоюзные организации союзных и автономных республик, краев, областей и городов СССР оказали большую помощь жителям Ташкента, пострадавшим от землетрясения. В Ташкент были направлены строительные поседы и бригады, материалы и продовольствие, что помогло ликвидировать последствия землетрясения.

Активизировались международная деятельность профсоюзов СССР, их участие в ВФП в борьбе за мир и единство рабочего и профсоюзного движения, упрочились братские интернациональные связи с трудящимися и профсоюзами за рубежом. Профсоюзы СССР оказывали всестороннюю помощь трудящимся и профсоюзам Вьетнама, заявляли о полной солидарности трудящихся СССР с народом Вьетнама в справедливой борьбе за свободу и независимость и требовали немедленного прекращения агрессии США. В 1966 г. ВЦСПС направил Федерации профсоюзов ДРВ медикаменты, медицинское оборудование, транспортные средства и др. В октябре в ВЦСПС проходило совещание профцентров стран — членов СЭВ и Югославии. Оно обсудило вопрос о роли и задачах профсоюзов в проведении новой системы планирования и руководства народным хозяйством. СССР посетили делегации профсоюзов ЧССР, ГДР, ПНР, Финляндия, Франция, Италия, Великобритания, Бельгия, Японии, ФРГ, ОАР, АНДР и др. стран. Профсоюзные делегации СССР выезжали во многие зарубежные страны. Большое значение для укрепления международных связей имели поездки делегаций профсоюзов СССР во главе с пред. ВЦСПС В.В. Гришяным в Финляндию и Японию.

Трудящиеся СССР объединены (1966 г.) в 24 профсоюзах: 1) рабочих авиационной и оборонной промыш-

ленности (пред. ЦК профсоюза А. Т. Карев), 2) авиационных работников (В. К. Мяншинкин), 3) рабочих геологоразведочных работ (П. И. Шелахин), 4) работников государственной торговли и потребительской кооперации (А. Г. Шалаурова), 5) работников государственных учреждений (А. А. Сенников), 6) рабочих железнодорожного транспорта (Е. Т. Чередниченко), 7) рабочих местной промышленности и коммунально-бытовых предприятий (В. Н. Москалев), 8) работников культуры (М. В. Пашков), 9) рабочих лесной, бумажной и деревообрабатывающей промышленности (С. А. Шалаев), 10) рабочих машиностроения (Г. П. Софонов), 11) медицинских работников (Н. Н. Григорьева), 12) рабочих металлургической промышленности (И. И. Костюков), 13) рабочих нефтяной и химической промышленности (Н. П. Светлов), 14) рабочих пищевой промышленности (Е. Ф. Гугина), 15) работников просвещения, высшей школы и научных учреждений (Т. П. Янушковская), 16) рабочих морского и речного флота (Г. А. Саенко), 17) рабочих радио- и электронной промышленности (К. Н. Кузнецов), 18) работников связи, рабочих автомобильного транспорта и шоссе-ных дорог (В. К. Коннов), 19) рабочих и служащих сельского хозяйства и заготовок (И. Ф. Шкуратов), 20) рабочих строительства и промышленности строительных материалов (А. П. Ушаков), 21) рабочих судостроительной промышленности (В. Ф. Богатиков), 22) рабочих текстильной и легкой промышленности (М. А. Колбецкая), 23) рабочих угольной промышленности (В. Г. Архипов), 24) рабочих электростанций и электротехнической промышленности (В. С. Андреев).

Председатель ВЦСПС — А. Н. Шеленин (с июля 1967 г.). Секретарь: И. М. Владыченко, К. А. Гусейнов, Т. Н. Николаева, П. Т. Пименов, В. И. Прохорова, Н. Н. Романов, И. Ф. Шкуратов. В. Цыганов.

9. РАЗЛИЧНЫЕ ОБЩЕСТВЕННЫЕ ОРГАНИЗАЦИИ

В СССР действуют различные общественные организации — научные, научно-технические, культурно-просветительные, спортивные, кооперативные и др. Членами этих организаций состоят миллионы трудящихся. Помимо сведений о ВЛКСМ, профсоюзах и потребительской кооперации (см. соответствующие статьи, стр. 37, 39, 91), сообщаем сведения о следующих организациях:

Союз советских обществ дружбы и культурной связи с зарубежными странами (СОД) — массовая общественная организация, объединяющая на добровольных началах советские общества и ассоциации дружбы и культурной связи с зарубежными странами. Цель СОД — развитие и укрепление дружбы, взаимопонимания, доверия и культурного сотрудничества советского народа с народами зарубежных стран. СОД образован в феврале 1958 г. (в 1925—58 гг. было Всесоюзное общество культурных связей с заграницей, ВОКС). Высший орган СОД — Всесоюзная конференция, на которой избирается Совет Союза и Ревизионная комиссия. Руководящий орган между конференциями — Совет Союза. Совет избирает исполнительный орган — Президиум Союза. Председатель Президиума — Н. В. Попова. СОД объединяет 50 обществ и ассоциаций дружбы и культурной связи с зарубежными странами, 15 научно-культурных секций, 14 республиканских обществ дружбы, Ленинградское, Иркутское, Хабаровское, Волгоградское и Сочинское отделения, 265 республиканских, областных и городских отделений советских обществ дружбы и св. 10 тыс. коллективных членов (предприятия, учреждения, колхозы, совхозы, институты, школы и т. п.).

В 1966 г. созданы новые общества дружбы: «СССР — Камбоджа», «СССР — Чили», «СССР — Мексика»,

«СССР — Ирландия» и Общество советско-пакистанских культурных связей; организовано 15 новых республиканских, областных и городских отделений советских обществ и ассоциаций дружбы. Кроме центральных научно-культурных секций, аналогичные секции есть в республиканских обществах дружбы (всего св. 100).

В Москве имеется Дом дружбы с народами зарубежных стран, в Ленинграде — Дом мира и дружбы с народами зарубежных стран.

В 1966 г. СОД и входящие в его состав советские общества дружбы поддерживали культурные связи с 36 зарубежными обществами дружбы с СССР и многочисленными общественными, научными и культурными организациями, деятелями науки и культуры 133 стран и территорий. Советские и зарубежные общества дружбы обмениваются делегациями, туристскими группами, выставками, кинофильмами, литературой и т. п. Советские общества и научно-культурные секции знакомят общественность СССР с историей, культурой, жизнью и деятельностью народов зарубежных стран, организуют собрания общественности, посвященные национальным праздникам, юбилейным и памятным датам зарубежных стран, вечера литературы, музыки и искусства, содействуют изданию произведений зарубежных авторов на языках народов СССР, помогают изучать русский язык за рубежом. Зарубежные общества дружбы с СССР знакомят общественность своих стран с историей, экономикой, культурой, жизнью и деятельностью советского народа.

В 1966 г. проведено св. 300 вечеров дружбы, месячники и декады дружбы с СССР в зарубежных странах; встречи членов советских обществ дружбы с гос. и общественными деятелями зарубежных стран; 2-я хабаровская встреча советской и японской общественности; декады и дни культуры Белоруссии, Узбекистана, Армении, Азербайджана, Украины, Казахстана и Грузии в МНР, НРБ, ЧССР, ВНР, ГДР, Франции, Италии, САР, Колумбии и др. Были организованы поездки дружбы из ПНР, ЧССР, НРБ, ВНР и др. социалистических стран в Советский Союз и из СССР в социалистические страны Европы. Гости СОД в Доме дружбы были премьер-министры Финляндии, Ирака, Конго (Браззавиль), вице-президент ОАР, руководители политических партий и общественных организаций многих зарубежных стран, парламентарии и др.

СОД вместе с Обществом советско-вьетнамской дружбы организовал сотни митингов и собраний советской общественности в поддержку борьбы вьетнамского народа против агрессии США.

В 1966 г. в Московском доме дружбы было проведено св. 2 тыс. собраний, лит. и муз. вечеров, кинопросмотров, симпозиумов, семинаров; экспонировались 10½ зарубежных выставки живописи, графики, художественной фотографии и т. п., в т. ч. работы французского скульптора Ж. Саландра, художников-любителей Непада, скульптуры и фотопроизведения работ скульптора М. Мухтара (ОАР), детского рисунка США, фотовыставки «Уругвайская графика», «Архитектура Мексики», «Вьетнам борется, Вьетнам побеждает», «Свободу домикайяскому народу», «10 лет независимости Туниса», «Молодежь народной Польши», «Современная сирийская живопись», «Асуан — символ дружбы», «Маринно сегодня», выставки работ советских художников, побывавших в зарубежных странах, и др. В зарубежных странах было направлено 88 советских выставок произведений изобразительного искусства, архитектуры, художественной фотографии, плаката, детского рисунка и литературы, фотовыставки о достижениях советской экономики, науки и культуры. По линии СОД СССР посетили 111 делегаций, в зарубежных странах побывало 110 делегаций советской общественности.

Всесоюзное общество «Знание» — добровольная общественная организация, призванная распространять среди народов СССР на основе марксизма-ленинизма знания в области науки, техники, литературы, искусства. Общество учреждено в июле 1947 г. и является массовой научно-просветительной организацией советской интеллигенции. До июня 1963 г. называлась Всесоюзное общество по распространению политических и научных знаний. Руководящий орган — правление, его председатель — академик П. И. Артоболевский (с июня 1966 г.). На 1 января 1967 г. в Обществе состояло 1 млн. 823 тыс. 543 члена, объединенные в 114 238 первичных организаций. В составе Всесоюзного общества — общества союзных республик, их краевые, республиканские (в АССР), областные, окружные, городские, районные организации, а также первичные организации на предприятиях, в колхозах и совхозах, учебных заведениях и др. Члены Общества в 1966 г. прочитали 15 млн. 550 тыс. лекций, их прослушало 775 млн.

чел. Кроме того, 235 тыс. лекций прочитано по радио и телевидению. Проведено 4 млн. 285 тыс. бесед, 492 тыс. тематических вечеров, устных журналов, вечеров вопросов и ответов, встреч с учеными и новаторами и др. В СССР в 1966 г. было ок. 17,5 тыс. народных университетов (св. 3 млн. слушателей), более ¼ их работало в системе Общества.

Издательство «Знание» в 1966 г. выпустило 416 названий научно-популярных брошюр и книг (25 млн. 424 тыс. экз.). С 1966 г. выходят две новые серии брошюр — «Наука о Земле» и «Радиоэлектроника и связь». В числе изданных книг — 5-й выпуск ежегодника «Наука и человечество» и 1-й выпуск ежегодника «Будущее науки». Общество издает в Москве ежемесячные журналы: научно-популярный «Наука и жизнь»; с аналогичным названием и периодичностью журналы издаются на нац. языках обществами Азерб. ССР и Лит. ССР; обществом УССР в 1966 г. издается на укр. языке ежемесячный журнал «Наука і суспільство» («Наука и общество»); научно-атеистический — «Наука и религия»; обществом УССР падается на укр. языке ежемесячный журнал «Людина і світ» («Человек и мир»); научно-политический «Международная жизнь», выходит также на англ. и франц. языках. Годовой тираж всех журналов в 1966 г. — 45 млн. 930 тыс. экз.

Обществу принадлежат Политехнический музей (в Москве), Московский, Ленинградский, Киевский дома научно-технической пропаганды и Центральная политехническая библиотека. В 1966 г. их экспозиции, демонстрационные залы, лекции-консультации, передвижные выставки и др. посетило св. 3 млн. чел. В системе Общества — 35 стационарных планетариев. В Московском планетарии побывало 937 тыс. чел., а его выездные лекции-демонстрации прослушали 637 тыс. чел. Общество располагает Центральным лекторием в Москве, стационарными лекториями во многих городах и ок. 60 тыс. фабрично-заводских, колхозных, совхозных и др. лекториями, работающими на общественных началах. Имеется Дом научного атеизма в Москве, в 1966 г. создан Киргизский республиканский дом научного атеизма во Фрунзе. В 1966 г. 76 лекторов Общества выезжали в 17 зарубежных стран, 38 иностранных лекторов из 7 стран выступили в лекториях Общества. А. Дорофеев.

ДОСААФ СССР (Д обровольное общество содействия армии, авиации и флота) — массовая патриотическая организация трудящихся, содействующая укреплению обороноспособности Советского государства. Создано в 1951 г. Высший орган — Всесоюзный съезд ДОСААФ, который избирает Центральный Комитет и Центральную ревизионную комиссию. Председатель ЦК ДОСААФ — А. Л. Гетман.

В мае 1966 г. было принято постановление ЦК КПСС и Совета Министров СССР «О состоянии и мерах по улучшению работы Добровольного общества содействия армии, авиации и флоту (ДОСААФ СССР)».

В 1966 г. ДОСААФ проводились военширокованные походы молодежи по местам боев за Родину, военные игры. Работали кинолектории будущего воина, клубы революционной и боевой славы, учебные пункты депривационной подготовки молодежи. Во Всесоюзном походе комсомольцев и молодежи по местам революционной, боевой и трудовой славы, организованном ЦК ВЛКСМ, ЦК ДОСААФ и ЦС по туризму, участвовало св. 10 млн. чел.

В 1966 г. ДОСААФ без отрыва от производства подготовлено 1,5 млн. летчиков, шоферов, радистов, водолазов, элетриков и других специалистов для народного хозяйства и обороны страны.

В 1966 г. началась 4-я спартакиада народов СССР, посвященная 50-летию Великой Октябрьской социалистической революции, в программу которой впервые включены военно-технические виды спорта. Из участников спартакиады по этим видам спорта (более 13 млн. чел.) св. 1 млн. чел. выпол-

нили нормативы спортивных разрядов. Советские спортсмены участвовали в 172 международных соревнованиях по техническим видам спорта, завоевав 92 золотые, 33 серебряные и 21 бронзовую медали. Абсолютными чемпионами мира по самодеятельному спорту стали воспитанники аэроклубов ДОСААФ Г. Корчуганова и В. Мартынянов, по парашютному спорту — Д. Брежнев и В. Крестьянинов. В мотогонок по льду знаменитый чемпион мира завоевал Г. Кадыров. Успешно выступили на международных соревнованиях подводники, радисты, стрелки, судомоделисты и др.

Самостоятельных спортивно-технических клубов насчитывалось до 3 тыс., в т. ч.: автомобильно-мотоциклетных — св. 700, радио — св. 560, морских — 190, авиационно-спортивных — св. 100.

ДОСААФ издает газету «Советский патриот», журналы «Военные авиация», «Нрылья родины», «Радио», «За рулем». Разовый тираж этих изданий — св. 3,5 млн. экз. (на 1 января 1967 г.).

Комитет молодежных организаций СССР (КМО СССР). Учрежден в 1956 г. (с 1941 г. до 1956 г. — Антифашистский комитет советской молодежи). Координирует деятельность советских молодежных организаций, главным образом по вопросам сотрудничества с зарубежными молодежными организациями. В столицах союзных республик, в крупных городах СССР действуют местные комитеты молодежных организаций. Председатель КМО СССР — В. Г. Яровой.

Комитет поддерживает связи более чем с 1300 молодежными организациями различных политических направлений 130 стран. КМО СССР — член ВФДМ; Студенческий совет СССР, который входит в Комитет на правах автономного члена, представляет советских студентов в МСС.

От имени молодежи СССР Комитет активно выступает за мир, солидарность с молодежью борющихся и развивающихся стран, против империализма и колониализма, помогает молодежным организациям стран Азии, Африки и Латинской Америки, ведущих борьбу за независимость, медикаментами и мед. оборудованием, стипендиями учащимся в высших учебных заведениях СССР и др. В октябре 1966 г. по инициативе КМО СССР был организован воскресник в знак солидарности с борющимися Вьетнамом (ок. 6 млн. участников). Заработанные деньги внесены в Фонд солидарности с Вьетнамом. В июле на оз. Яманак (Япония) состоялся фестиваль дружбы советской и японской молодежи. Летом на строительстве международного рабочего лагеря солидарности и дружбы молодежи в Ростовской обл. работали представители 45 стран. В августе в Ленинграде по инициативе Комитета были организованы международные студенческие курсы, на которых учились студенты более 40 стран. Были обсуждены вопросы сплочения прогрессивных студентов мира в борьбе против империализма, за мир, демократию и социальный прогресс.

Комитет издает «Информационный бюллетень» (на англ., франц., исп. и нем. языках).

Осенью 1966 г. отмечалось 25-летие деятельности КМО СССР.

Бюро международного молодежного туризма СССР «Спутник». Создано в 1958 г. Цель Бюро — расширение связей советской и зарубежной молодежи, укрепление дружеских отношений, взаимное ознакомление с жизнью. Бюро сотрудничает более чем с 250 организациями 45 стран. Кроме центрального Бюро в Москве, «Спутник» имеет отделения почти во всех крупных городах Европейской части СССР. Международные молодежные центры «Спутника» имеются в Сочи, Гурзуфе, Ереване, Баку, Бакуриани. Бюро организует групповые поездки молодежи зарубежных стран в СССР (по 85 маршрутам). Формами специализированного туризма являются: обмен «Поездами дружбы», учебные и специализированные туры, курсы русского языка и т. д. «Спутник» организует поездки советских юношей

и девушек за рубеж. В 1966 г. в СССР по линии «Спутника» побывало св. 47 тыс. иностранных туристов.

Комитет советских женщин (КСЖ) — общественная организация, объединяющая на коллективных началах советских женщин, входящих в профсоюзные, кооперативные, творческие и др. общественные организации. Создан в 1941 г. как Антифашистский комитет советских женщин, в 1956 г. переименован в Комитет советских женщин. Задача КСЖ — развитие и укрепление дружеских связей и взаимопонимания между женщинами СССР и зарубежных стран, участие в международном демократическом женском движении и защите прав женщин и детей, борьба за мир, демократию и национальную независимость.

Руководящий орган — пленум КСЖ, в промежутках между пленумами — Президиум. Председатель — Н. В. Попова. Комитет входит в МДФЖ и имеет представителей в ее руководящих органах. В 1966 г. при КСЖ на общественных началах действовало 20 комиссий, в которых работало более 700 женщин — специалистов различных профессий. Представительницы советских женщин в 1966 г. участвовали в заседании Бюро МДФЖ (июль), в 4-м конгрессе Национального союза тунисских женщин (июнь, Тунис), в неделе «Балтийского моря» (июль, Росток, ГДР), во Всемирной конференции по проблемам детей (октябрь, Стокгольм), в международном семинаре «Участие женщин в жизни общества» (октябрь, Рим). В составе делегации МДФЖ Комитет направлял представителя во Вьетнам для ознакомления со злодеяниями американских агрессоров. На многочисленных собраниях и акциях советских женщин были приняты письма с выражением солидарности с вьетнамским народом и протеста против агрессии США. Для оказания помощи вьетнамскому народу КСЖ направил женщинам Вьетнама деньги, посылки с одеждой, тканями, перевязочными материалами, сгущенным молоком, витаминами и др.

В Хабаровске 18—22 августа проходила вторая встреча женщин СССР и Японии под девизом «За мир и дружбу». В Мурманске (август) состоялась встреча женщин стран Севера — Швеции, Норвегии, Финляндии и СССР. Участники встречи приняли обращение с призывом за превращение Севера в район мира, в безатомную зону.

КСЖ в 1966 г. поддерживал связи с национальными женскими организациями св. 100 стран мира и 23 международными организациями.

Совместно с ВЦСПС КСЖ издает журнал «Советская женщина» (на 10 языках).

Славянский комитет СССР — общественная организация, содействующая развитию и укреплению братской дружбы между народами СССР и славянами зарубежных стран и борьбе за мир во всем мире. В 1966 г. Комитет совместно с другими организациями участвовал в устройстве встреч с делегациями, посещающими СССР, проведении вечеров, собраний и других общественных мероприятий, посвященных памятным для славянских народов датам. Председатель Комитета — А. С. Гундоров.

Союз обществ Красного Креста и Красного Полумесяца СССР (СОКК и КП СССР). Создан в 1925 г. В 11 республиках имеются общества Красного Креста. В Узб. ССР, Туркм. ССР, Тадж. ССР и Азерб. ССР — общества Красного Полумесяца. Исполком СОКК и КП СССР представляет общества Красного Креста и Красного Полумесяца в международных организациях Красного Креста. Председатель Исполкома СОКК и КП СССР — Г. А. Митерев, он же — вице-президент Лиги обществ Красного Креста. В 1966 г. в СССР

насчитывалось св. 421 тыс. первичных организаций (ок. 68 млн. членов).

В июле 1966 г. состоялся 5-й пленум Исполкома СОКК и КП СССР, рассмотревший вопрос о задачах обществ Красного Креста и Красного Полумесяца СССР в свете решений XXIII съезда КПСС.

В 1966 г. СССР посетили делегации обществ Красного Креста НРБ, ГРР, ВНР, МНР, Сенегала, Красного Полумесяца Турции, Красного Дьва и Солица Ирана, президенты Лиги обществ Красного Креста и Международного комитета Красного Креста, а также представители Детского фонда ООН (ЮНИСЕФ), Исполкомом СОКК и КП СССР в 1966 г. была оказана материальная помощь населению ДРВ, МНР, АНДР, Турции, Лаоса, Италии, Бразилии, Аргентины, Камбоджи, САР, Ирана, Индонезии, ЦАР, Непала, ЙАР, Республики Мали, Бурунди, Перу, пострадавшему от стихийных и других бедствий.

Успешно работают больницы СОКК и КП СССР в Иране, Эфиопии, госпиталь в АНДР, а также группы советских медицинских специалистов в Индии и Камбодже.

При Исполкоме СОКК и КП работает Бюро по розыску советских и иностранных граждан, потерявших связь с родственниками.

Печатный орган Исполкома — журнал «Советский Красный Крест» — выходит 6 раз в год. В. Смирнова.

Организация советских ветеранов войны — общественная организация бывших участников войн, объединяющая их усилия в развитии народного хозяйства СССР, а также в борьбе за уменьшение международной напряженности, всеобщее и полное разоружение. Создана в сентябре 1956 г. Руководящий орган — Всесоюзная конференция ветеранов войны, в период между конференциями — Советский комитет ветеранов войны. Пред. Президиума комитета — маршал СССР С. К. Тимошенко; отв. секретарь — А. П. Маресьев. Комитет устанавливает и развивает дружеские контакты в связи с международными и национальными зарубежными организациями бывших фронтовиков, борцов Сопротивления, жертв и узников фашизма и инвалидов войны для совместных выступлений против угрозы новой войны. Является членом Международной федерации участников Движения Сопротивления (ФИР), международных комитетов бывших узников Освенцима, Маутхаузена и Дахау, поддерживает контакты со Всемирной федерацией бывших фронтовиков (ФМАК).

Советский комитет защиты мира (СКЗМ) — общественная организация, руководящая движением советских сторонников мира. Создан в 1949 г. В составе СКЗМ св. 300 ученых, рабочих, колхозников, мастеров культуры, общественных и профсоюзных деятелей. Руководящий орган — Президиум. Председатель — Н. С. Тихонов.

Основное направление деятельности Комитета в 1966 г. — выступления против агрессии США во Вьетнаме, за создание системы коллективной безопасности в Европе, всеобщее разоружение и национальную независимость народов. По инициативе СКЗМ проходили митинги и собрания общественности, посвященные солидарности с борющимися Вьетнамом. В Фонд мира при СКЗМ поступали взносы для оказания помощи вьетнамским патриотам.

В 1966 г. Комитет отметил 15-ю годовщину закона о мире, принятого Верховным Советом СССР. В апреле на заседании Президиума Комитета была принята резолюция, одобряющая внешнеполитическую линию XXIII съезда КПСС.

В июне СКЗМ принял заявление о поддержке борьбы вьетнамского народа против агрессии США. Обсуждению проблем мира и разоружения была посвящена встреча «Круглого стола» (Москва, июль).

Комитет участвовал в деятельности ВСМ, в празднике мира и дружбы народов стран Северной Европы в Мурманске (август), в традиционной советско-японской встрече в Хабаровске (август), в приграничной встрече

советских и чехословацких сторонников мира в Братиславе (сентябрь). Делегации Комитета участвовали в международных конференциях за запрещение атомного и водородного оружия в Хиросиме (август), конференции против военной опасности в Делл (ноябрь).

Комитет широко отметил 25-ю годовщину разгрома немецко-фашистских войск под Москвой и 20-летие Нюрнбергского процесса. По приглашению СКЗМ в СССР побывали делегации ЧССР, ДРВ, СФРЮ, НРБ, ВНР, Бельгии, Исландии, Японии, САР и др. стран, участники «Поведа мира и дружбы» из ГДР, ФРГ и Западного Берлина. Представители Комитета посетили МНР, Великобританию, ФРГ.

Советский комитет солидарности стран Азии и Африки. Создан в 1956 г. В составе Комитета — 227 чел., в т. ч. 33 члена Президиума. Председатель Комитета — М. Турсун-заде.

Комитет представляет советскую общественность в Организации солидарности народов Азии и Африки; способствует развитию и укреплению связей и контактов советской общественности с народами Азии и Африки, борющимися против империализма и колониализма, за национальную независимость и социальный прогресс.

Комитет имеет представителя в Постоянном секретариате Организации солидарности народов Азии и Африки в Каире и в Комитете Фонда афро-азиатской солидарности.

В 1966 г. Комитет провел массовые общественно-политические кампании, в т. ч.: неделю солидарности с борющимися Вьетнамом (13—19 марта), день солидарности с народами Латинской Америки (17 апреля), день освобождения Африки (25 мая), месячник солидарности с борьбой корейского народа за вывод войск США из Юж. Кореи и мирное объединение страны (26 июня — 25 июля), день освобождения Южной Африки (25 июня), неделю солидарности с борьбой вьетнамского народа против агрессии США (20—27 июля) и др.

По приглашению Комитета СССР посетили делегации более 20 стран Азии и Африки. Делегации Комитета побывали в братских афро-азиатских странах, одна из них участвовала в I-й Конференции солидарности народов Азии, Африки и Латинской Америки (Гаваана, 3—16 января 1966 г.).

Е. Степанов.

Советская ассоциация международного права. Создана в 1957 г. Является национальным отделением Ассоциации международного права, штаб-квартира которой находится в Лондоне. Цель Ассоциации — содействие прогрессивному развитию международного публичного и частного права. В Советскую ассоциацию входит 250 специалистов в области международного публичного и частного права. Пред. Ассоциации — Г. И. Тункин.

В феврале 1966 г. состоялось 9-е ежегодное собрание Ассоциации, на котором были заслушаны доклады о вмешательстве в современном международном праве, о праве международных договоров, об ответственности государств в современном международном праве, о юридической силе резолюций Генеральной Ассамблеи ООН и др. В августе Советская ассоциация участвовала в работе Международной конференции Ассоциации международного права в Хельсинки.

Советская ассоциация выступала против агрессивных действий США в Юж. Вьетнаме. В 1966 г. вышел в свет советский Ежегодник международного права 1964—65 гг.

Научно-технические общества (НТО) СССР. В СССР имеется 21 НТО, организованное по отраслям производства. Работают под руководством профсоюзов. Все общества объединяются Всесоюзным советом научно-технических обществ (ВСНТО). На январь 1967 г. насчитывается св. 3 млн. действительных членов и св. 70 тыс. юридических членов НТО; число первичных организаций НТО на предприятиях, стройках, шахтах, в совхозах, ж.-д. и проектных ин-тах превысило 63 тыс. Председатель ВСНТО — В. Г. Силуянов.

В 1966 г. центральными правлениями НТО совместно с министерствами были проведены всесоюзные общест-

венные смотры выполнения планов н.-и. работ и внедрения достижений науки и техники в народное хозяйство и мероприятий по повышению технического уровня и качества продукции. Рекомендации научно-технической общественности используются в народном хозяйстве.

При непосредственном участии организаций НТО на предприятиях промышленности, строительства, транспорта, в сельском хозяйстве созданы и проводят большую работу св. 210 тыс. творческих бригад, общественных конструкторских и технологических бюро, бюро и групп экономического анализа, н.-и. ин-тов и лабораторий бюро технической информации.

В связи с возрастающим значением обществ в деле технического совершенствования производства количество советов первичных организаций НТО, осуществляющих функции производственно-технических советов предприятий, к началу 1967 г. превысило 29 тыс. Центральные правления НТО совместно с гос. комитетами и министерствами издают 52 научно-технических журнала. Общества имеют 27 домов техники. В организациях НТО работает более 1000 народных ин-тов технического прогресса и ин-тов новаторов производства. Ряд НТО СССР — члены международных организаций.

В связи с переходом к отраслевому управлению промышленностью в 1966 г. были расширены права центральных правлений НТО, на них возложено руководство всей деятельностью местных организаций обществ, изменены функции республиканских межотраслевых советов НТО, в краях и областях вместо выборных межотраслевых советов НТО созданы советы НТО, в состав которых входят председатели всех местных правлений отраслевых НТО по должности.

17 ноября 1966 г. состоялся торжественный пленум ВСНТО, посвященный столетию НТО; ВСНТО в связи со столетием НТО получено приветствие ЦК КПСС, Совета Министров СССР и ВЦСПС.

Всесоюзные научные медицинские общества (НМО). В 1966 г. действовало 33 всесоюзных НМО, в т. ч. 3 — вновь организованные: врачей-анестезиологов, врачей-гастроэнтерологов, врачей-ревматологов.

В 1966 г. обществами было проведено три всесоюзных научных медицинских съезда: 7-й — анатомов, гистологов и эмбриологов (Тбилиси), 3-й — офтальмологов (Волгоград), 1-й — кардиологов (Москва); две всесоюзные научные медицинские конференции — нейрохирургов (Москва) и врачей-лаборантов (Ленинград); три учредительные всесоюзные научные конференции: врачей-анестезиологов, врачей-гастроэнтерологов и врачей-ревматологов (Москва).

В 1966 г. 13 всесоюзных НМО осуществляли активную связь с 15 международными ассоциациями.

В Москве в июле 1966 г. проведен 9-й Международный конгресс по микробиологии, созданный Международной ассоциацией микробиологических обществ (МАМО).

Всесоюзное общество изобретателей и рационализаторов (ВОИР). Создано в 1958 г. Число членов общества возросло с 1,4 млн. в 1959 г. до 4,2 млн. в 1966 г., количество первичных организаций соответственно с 26 тыс. до 54,3 тыс.; в работе организаций общества участвует 595 тыс. человек. Общество строится по территориально-отраслевому принципу. При республиканских, краевых и областных советах ВОИР создано 343 секции по отраслям производства.

Организации ВОИР оказывают изобретателям и рационализаторам техническую и правовую помощь, контролируют внедрение их предложений в производство, содействуют деятельности общественных патент-

ных бюро, творческих комплексных бригад. За 1959—1965 гг. народное хозяйство СССР от внедрения предложенных изобретателей и рационализаторов получило экономно в сумме 11,2 млрд. руб.

К концу 1966 г. Указами президиумов Верховных Советов союзных республик 454 изобретателям присвоено звание «Заслуженный изобретатель республики» и 1810 рационализаторам — «Заслуженный рационализатор республики». Общество издает ежемесячный журнал «Изобретатель и рационализатор». Председатель Центрального совета ВОИР — В. А. Иванов.

Союз журналистов СССР — добровольная творческая организация профессиональных журналистов, работающих в периодической печати, органах информации, издательствах, на радио и телевидении. Образован в 1959 г. На 1 января 1967 г. в Союзе журналистов СССР насчитывалось 43,4 тыс. чел. Высший руководящий орган — Всесоюзный съезд, в период между съездами — правление. Председатель правления — М. В. Зимянин. Для руководства текущей работой правление избирает секретариат.

В сентябре 1966 г. состоялся 2-й Всесоюзный съезд Союза журналистов. При правлении работают 24 творческие комиссии и секции, в т. ч. комиссии по подготовке журналистских кадров; по работе с молодыми журналистами, с журналистами районных газет, селькорами и низовой печати; секции журналистов, пишущих на промышленно-экономические, с.-х. темы; секции публицистов, очеркистов, фельетонистов, радиовещания, телевидения и др.

Союз журналистов СССР — коллективный член МОЖ. В 1966 г. по приглашению Союза журналистов СССР посетили 380 иностранных журналистов, советские журналисты (300 чел.) побывали в гостях у зарубежных коллег.

Агентство печати «Новости» (АПН) — информационный орган советских общественных организаций. Учреждено в 1961 г. Руководящий орган — правление. Председатель правления — Б. С. Бурков. АПН готовит для печати, информационных агентств, издательств, радио, телевидения, общественных организаций зарубежных стран литературные материалы, фото, телефильмы по вопросам внутренней и внешней политики СССР, общественной, экономической и культурной жизни советского народа, а также материалы, отражающие точку зрения советской общественности на важнейшие события внутренней и международной жизни. АПН имеет контакт с 80 крупнейшими информационными агентствами, 120 издательствами и 63 радиотелекомпаниями мира. Его материалы публикуются более чем в 4 тыс. зарубежных газет и журналов, выходящих на 56 языках в 105 странах мира. АПН готовит материалы для издающихся за границей (США, Великобритания, Франция, ФРГ, Индия, Индонезия, Япония, ОАР, Швеция, Гана, Куба, КНР, ВНР и др.) 33 советских журналов, 10 газет и приложений к журналам, 83 печатных бюллетеней разовым тиражом св. 1,7 млн. экз. Бюро и корреспондентские пункты Агентства имеются в 64 странах. В СССР функционируют 32 корреспондентских пункта. Общественные отделения работают во всех союзных республиках, в Ленинграде, на Сахалине и во Владивостоке. Для советской прессы Агентство выпускает вестники союзной и международной информации, вестники по вопросам науки и техники, культуры и искусства, спорта. Вестники союзной информации для зарубежной прессы переводятся на иностранные языки. Агентство издаст ежедневное обозрение советской прессы «Дейли ревью» на английском языке. Издательство АПН выпускает еже-

одно за рубежом и в СССР св. 200 названий книг, брошюр, буклетов, справочников для иностранного читателя, а также информационные материалы для советских выставок и ярмарок в различных странах. С АПН сотрудничает св. 6 тыс. советских и зарубежных государственных и общественных деятелей, ученых, писателей, публицистов, деятелей культуры.

10. ВАЖНЕЙШИЕ СОБЫТИЯ В ЖИЗНИ СССР 1966 г.

Крупнейшим событием в жизни советского народа в 1966 г. был XXII съезд КПСС, который определил основные направления внешней и внутренней политики Коммунистической партии и Советского государства на очередном этапе развития. В Директивах съезда по очередному пятилетнему плану (1966—70 гг.) была определена экономическая политика партии и правительства на ближайшие годы.

Принятый партией курс на повышение эффективности всего общественного производства уже в 1966 г. дал первые плодотворные результаты. При перевыполнении в целом плана промышленного производства в 1966 г. наиболее успешно развивались ведущие отрасли промышленности, непосредственно определяющие уровень технического прогресса, — машиностроение, металлургия, химическая промышленность, электроэнергетика и др. Одновременно наметилось некоторое улучшение основных пропорций в развитии народного хозяйства. Производство сельскохозяйственной продукции за год даже несколько опередило рост промышленной продукции. Важной мерой, способствовавшей увеличению интенсивности сельского хозяйства, явился переход большинства колхозов на ежемесячную гарантированную оплату труда колхозников. Продолжала неуклонно осуществляться линия на повышение уровня жизни советского народа. В 1966 г. при высоком росте национального дохода и огромных средствах, выделяемых на расширение производства, произошло увеличение доли потребления в национальном доходе.

Одним из выдающихся проявлений многосторонних успехов советской экономики, науки, техники, культуры явился вывод 3 апреля 1966 г. на орбиту искусственного спутника Луны советской автоматической станции «Луна-10».

Советский народ в декабре 1966 г. отметил 25-летие разгрома немецко-фашистских войск под Москвой.

Помещаемый ниже календарь языком информации рассказывает о многих ярких свершениях, важных вехах в жизни советского народа на протяжении 1966 г.

КАЛЕНДАРЬ ВАЖНЕЙШИХ СОБЫТИЙ ВНУТРЕННЕЙ ЖИЗНИ СССР 1966 г.

Январь

- 1 — Опубликовано новогоднее поздравление ЦК КПСС, Президиума Верховного Совета СССР и Совета Министров СССР советскому народу.
- 1 — Опубликовано сообщение ЦСУ СССР о досрочном выполнении годового плана работниками гражданской авиации по объему пассажирских перевозок, грузообороту и авиационным работам в сельском и лесном хозяйстве.
- 3 — Вступил в строй завод железобетонных изделий в Славске (Приморский край).
- 8 — Выдала первую продукцию 4-я технологическая линия Сумгаитского суперфосфатного завода.
- 4 — Совет Министров СССР принял постановление о договорах контрактиции с-х. продукции.
- 4 — Вошел в строй Долинский сахарный завод (Кировоградская обл.) мощностью 50 тыс. ц сахарной свеклы в сутки.
- 5 — Опубликовано сообщение о завершении строительства 2-й очереди мощной железорудной шахты «Гвардейская» (Кривбасс) мощностью 3,5 млн. т сырой руды.

- 5 — Начал выпускать полиэтилен новый комплекс цехов Уфимского завода синтетического спирта им. 40-летия ВЛКСМ.
- 5 — Опубликовано сообщение об окончании испытаний на фирме «Электросила» в Ленинграде турбогенератора мощностью 500 тыс. квт для Славянской ГРЭС.
- 6 — Выпустила первую продукцию прядильная фабрика на 60 тыс. веретен — 1-я очередь строящегося Чайковского комбината искусственных шелковых тканей (Пермская обл.).
- 6 — Опубликовано сообщение о приеме в эксплуатацию комплекса производства пятисернистого фосфора на строящемся Кувдышевском химическом заводе.
- 6 — Указы Президиума Верховного Совета СССР о присвоении звания Героя Социалистического Труда мастеру буровой бригады конторы бурения № 1 треста «Альметьевнефть» объединения «Татнефть» И. Г. Драчкому; бригадиру проходческой бригады шахты № 1—2 треста «Углегорскуголь» комбината «Сахалинуголь» А. Я. Шаддымину; мастеру буровой бригады конторы бурения № 1 треста «Туймазабурнефть» объединения «Вашнефть» И. Б. Поляковскому.
- 6 — Опубликовано сообщение о приеме в эксплуатацию на Полоцком нефтеперерабатывающем заводе одного из крупнейших объектов предприятия — маслоблока и установки по выработке серной кислоты.
- 6 — Перекрыта р. Нарын в районе строительства Токтогульской ГЭС (Кирг. ССР).
- 7 — Проведен запуск искусственного спутника Земли «Космос-104».
- 7 — Опубликовано сообщение о приеме в эксплуатацию первого в советской консохимии цеха роданистого натрия, построенного на Ждановском консохимическом заводе.
- 7 — Опубликовано сообщение о приеме в эксплуатацию 3-й очереди крупнейшей в Донбассе шахты «Бутовская — Глубокая».
- 8 — Указ Президиума Верховного Совета СССР о присвоении профессору И. В. Шмакову звания Героя Социалистического Труда.
- 8 — Гос. комиссия приняла в эксплуатацию 1-ю очередь самой крупной в Никополь-Марганцевом бассейне шахты № 7.
- 8 — На Марийском бумажном комбинате введена в строй 11-я бумагоделательная машина.
- 10 — Началось движение поездов на Тбилисском метрополитене.
- 10 — На Новобезмеинском цементном заводе (Туркм. ССР) вступила в строй 3-я технологическая линия.
- 10 — Гос. комиссия приняла в эксплуатацию завод по переработке пластмасс — первое предприятие Олайнского комплекса большой химии (Латв. ССР).
- 11 — Вступила в строй 250-километровая линия электропередачи Кивель — Уральск, соединившая Уральскую энергосистему с Зап. Казахстаном.
- 11 — В Карагайдинском угольном бассейне вступила в строй новая шахта № 35-бис производительностью 5 тыс. т топлива в сутки.
- 12 — Совет Министров СССР принял постановление о мерах по увеличению закупок пушнины и мехового сырья.
- 12 — Выдала первую партию продукции 6-я по счету, самая мощная в стране карбидная печь на Карагайдинском заводе синтетического каучука в Темиртау.
- 12 — Опубликовано сообщение о вводе в строй 1-й очереди Гомельского суперфосфатного завода.
- 12 — Опубликовано сообщение о приеме в эксплуатацию Сафроновской обогатительной фабрики мощностью 3750 тыс. т угля в год (Черемховский каменноугольный бассейн).
- 12 — Опубликовано сообщение о сдаче в эксплуатацию очередных цехов и установок Светлогорского завода искусственного волокна (БССР).
- 12 — Опубликовано сообщение о выдате первой продукции — гибких трубопроводов — новым цехом Курского завода резиновых технических изделий.
- 13 — Опубликовано сообщение о вводе в строй на Барановичском хлопчатобумажном комбинате 132 тыс. прядильных веретен и 1890 ткацких станков 2-й очереди комбината.
- 14 — Опубликовано сообщение о вводе в строй наталитического реформинга на Новорославском нефтеперерабатывающем заводе.
- 14 — Вступила в строй 1-я очередь крупнейшего в стране завода химических реактивов в Бресте.
- 14 — Вступила в строй 4-я прядильная фабрика Камышинского хлопчатобумажного комбината (Волгоградская обл.).

- 14 — Опубликовано сообщение о вводе в строй на Омском нефтеперерабатывающем з-де цеха по производству серной кислоты.
- 15 — Совет Министров СССР принял постановление об образовании союзно-республиканского Гос. комитета по надзору за безопасным ведением работ в промышленности и горному надзору при Совете Министров СССР (Госгортехнадзор СССР).
- 15 — ЦК КПСС и Совет Министров СССР приняли постановление о дальнейшем улучшении системы повышения квалификации руководящих кадров колхозов и совхозов и специалистов с. х-ва.
- 16 — Опубликовано сообщение о приеме гос. комиссией в эксплуатацию 2-й очереди производства конденсаторных бумаг (двух скоростных бумагоделательных машин) на бумажной ф-ке «Красный гурсант» в г. Кирове.
- 17 — Указ Президиума Верховного Совета СССР о награждении Дмитровского фарфорового з-да орденом Трудового Красного Знамени в связи с 200-летием со дня основания.
- 17 — Вошла в строй Каунасская придильная ф-ка мощностью 63 тыс. веретен.
- 17 — Гос. комиссия приняла в эксплуатацию 1-ю очередь Чеховского полиграфического комбината. Мощность 1-й очереди — 407 млн. листов-оттисков в год.
- 18 — Принят в эксплуатацию Котовский лакокрасочный в-д. По мощности и технической оснащенности он не имеет себе равных среди подобных предприятий страны.
- 19 — Сдан в эксплуатацию очередной агрегат Ерванской ТЭЦ мощностью 50 тыс. лот.
- 20 — На Череповецком металлургическом з-де сдан в эксплуатацию стан «250-2».
- 20 — Опубликовано сообщение о приеме в эксплуатацию 2-й очереди Ждановского горнообогатительного комбината (Мурманская обл.).
- 20 — Опубликовано сообщение о вводе в строй обогатительной ф-ки, сооруженной на Западно-Сибирском металлургическом в-де.
- 21 — Опубликовано сообщение о вводе в строй шахты «Бирюлинская-1» (Кемеровская обл.).
- 21 — Опубликовано сообщение о приеме в эксплуатацию цехов формовой и неформовой техники з-да резино-технических изделий Волжского химкомбината.
- 22 — Указ Президиума Верховного Совета СССР о награждении Юмй АССР орденом Ленина.
- 22 — Совет Министров СССР и ВЦСПС приняли постановление о дальнейшем развитии социалистического соревнования в связи с перестройкой управления промышленностью.
- 22 — Совет Министров СССР принял постановление о переводе в I квартале 1966 г. первой группы промышленных предприятий на новую систему планирования и экономического стимулирования промышленного производства, предусмотренную постановлением ЦК КПСС и Совета Министров СССР от 4 октября 1965 г.
- 22 — Совет Министров СССР принял постановление о порядке приема в эксплуатацию законченных строительством объектов производственного назначения.
- 22 — Совет Министров СССР принял постановление о введении новых оптовых цен на продукцию предприятий легкой пром-сти.
- 22 — Произведен запуск искусственного спутника Земли «Космос-105».
- 22 — Опубликовано сообщение о приеме гос. комиссией в эксплуатацию штапельного производства на Балаковском комбинате искусственного волокна.
- 22 — Опубликовано сообщение о сдаче в эксплуатацию 1-й очереди крупнейшего в стране завода по изготовлению синтетических алмазов и инструмента на них в Полтаве.
- 23 — Гос. комиссия приняла в эксплуатацию шахту № 2 на Беринговском месторождении (Магаданская обл.) производительностью 300 тыс. т топлива в год.
- 25 — Произведен запуск искусственного спутника Земли «Космос-106».
- 27 — Опубликовано сообщение о выдаче первой плавки металла новой, 8-й по счету сверхмощной пуднотермической печи ферросплавного з-да в Запорожье. Этим завершено строительство крупнейшего в Европе цеха по выплавке ферросплавов.
- 28 — На Воскресенском химическом комбинате им. Куйбышева (Московская обл.) поставлен под полную промышленную нагрузку новый комплекс сернокислотного производства.
- 28 — На Подольском заводе им. Орджоникидзе вступил в эксплуатацию крупнейший в стране цех блочной сборки котлов.
- 28 — Опубликовано сообщение о вводе в строй гидрошахты-гиганта «Байдаевская — Северная № 1» близ Новокунешна.
- 30 — На Шекинском химическом комбинате (Тульская обл.) на новом индустриальном комплексе получен первый капролактан.
- 30 — Дала промышленный ток Южно-Сахалинская ГРЭС.
- 31 — Совет Министров СССР принял постановление об организации Киевского торгово-экономического ин-та.
- 31 — Осуществлен запуск автоматической станции «Луна-9». 3 февраля станция осуществила мягкую посадку на Луну.
- 31 — Гос. комиссия приняла в эксплуатацию 1-ю очередь Новостебниковского калийного комбината (УССР).
- 31 — В Саранске введен в эксплуатацию новый з-д специальных источников света.
- 31 январь — 4 февраля — В Целинограде состоялась сессия ВАСХНИЛ, посвященная вопросам развития с. х. производства в северных районах Казахстана и степных районах Зап. Сибири.

Февраль

- 2 — Указы Президиума Верховного Совета СССР о награждении Нижнетагильского металлургического комбината им. Ленина, треста «Чиатурмарганец», Днепровского металлургического з-да им. Дзержинского и Максеевского металлургического з-да им. Кирова орденами Ленина.
- 2 — Указы Президиума Верховного Совета СССР о награждении Велоречного металлургического комбината и Челябинского металлургического в-да орденами Трудового Красного Знамени.
- 2 — ЦК КПСС и Совет Министров СССР приняли постановление о мероприятиях по расширению обучения и устройству на работу в нар. х-во молодежи, оканчивающей общеобразовательные школы в 1966 г.
- 3 — Опубликовано сообщение ЦСУ СССР об итогах выполнения гос. плана развития нар. х-ва СССР в 1965 г.
- 4 — Указы Президиума Верховного Совета СССР о награждении Челябинского трубопрокатного з-да, Днепровского металлургического з-да им. Петровского и Никопольского южнотрубного з-да орденами Ленина.
- 4 — Указы Президиума Верховного Совета СССР о награждении Соколовско-Сарбайского горнообогатительного комбината, Оленегорского горнообогатительного комбината, Ждановского металлургического з-да «Азовсталь» им. Орджоникидзе и Криворожского южного горнообогатительного комбината орденами Трудового Красного Знамени.
- 5 — Опубликовано приветствие ЦК КПСС, Президиума Верховного Совета СССР и Совета Министров СССР в связи с осуществлением автоматической станции «Луна-9» мягкой посадки на Луну.
- 5 — Указ Президиума Верховного Совета СССР о присвоении звания Героя Социалистического Труда генеральному конструктору самолетов О. К. Антонову.
- 7 — Указы Президиума Верховного Совета СССР о награждении Череповецкого металлургического з-да и Донецкого металлургического з-да орденами Ленина.
- 7 — Указы Президиума Верховного Совета СССР о награждении Запорожского электрометаллургического з-да «Днепрсталь» им. Кузьмина, Златоустовского металлургического з-да, рудоуправления им. Дзержинского треста «Дзержинскруд» и Енакиевского металлургического з-да орденами Трудового Красного Знамени.
- 7 — Опубликовано сообщение о вводе в строй газопровода Игрим — Серов протяженностью 505 км.
- 7—8 — В Москве состоялось годовое общее собрание АН СССР.
- 8 — Опубликовано сообщение о приеме в эксплуатацию 1-й очереди Толпинского цементного з-да (Кемеровская обл.) мощностью 600 тыс. т цемента в год.
- 10 — Произведен запуск искусственного спутника Земли «Космос-107».
- 10 — В Московском Доме ученых состоялась пресс-конференция, посвященная осуществлению первой мягкой посадки на Луну советской автоматической станции «Луна-9» и передаче телевизионных изображений лунной поверхности.
- 10 — Совет Министров СССР принял постановление об организации Ин-та народного хозяйства в Баку.
- 10 — Со стапеля Балтийского завода в Ленинграде на воду спущен океанский танкер «Рихард Зорге» водоизмещением 62 тыс. т.
- 11 — Указ Президиума Верховного Совета СССР о награждении Тбилисского управления тоннельного строи-

- тельства «Тбилитонельстрой» Мин-ва транспортного строительства СССР орденом Ленина.
- 7 — Произведен запуск искусственного спутника Земли «Космос-108».
- 7 — Опубликовано сообщение о вводе в строй одной из крупнейших в Кузбассе гидрошахты «Грамотейнская 3—4» производительностью 1200 тыс. т топлива в год.
- 7 — Указы Президиума Верховного Совета СССР о присвоении звания Героя Социалистического Труда бригадире комплексной бригады горнорабочих очистного забоя шахты № 1 им. Косиора треста «Коммунарскуголь» комбината «Луганскуголь» С. И. Воронникову, бригадире комплексной бригады горнорабочих очистного забоя шахты № 5-бис «Трудовская» треста «Перовскуголь» комбината «Донецкуголь» И. И. Стрельченко, бригадире комплексной бригады горнорабочих очистного забоя шахты № 2 треста «Шахтерскантрацит» комбината «Артемуголь» М. И. Телитченко.
- 7 — Опубликовано сообщение о выдаче первого угля шахтой «Шолоховская-Западная» (Ростовская обл.) проектной мощностью 450 тыс. т топлива в год.
- 7—15 — В Ленинграде состоялся Всесоюзный симпозиум, посвященный развитию конкретно-социологических исследований в СССР.
- 7 — Указ Президиума Верховного Совета СССР об образовании союзно-республиканского Гос. комитета лесного хозяйства Совета Министров СССР.
- 7 — Состоялся пленум ЦК КПСС. Пленум обсудил проект Директив XXIII съезда КПСС по пятилетнему плану развития нар. х-ва СССР на 1966—70 гг.
- 7 — Произведен запуск искусственного спутника Земли «Космос-109».
- 7 — Черниговский з-д по производству волокна анид выдал первую продукцию.
- 7 — Опубликовано сообщение о принятом ЦК КПСС и Советом Министров СССР постановлении «О мерах по улучшению работы следственного аппарата органов прокуратуры и охраны общественного порядка».
- 7 — Указ Президиума Верховного Совета СССР о присвоении звания Героя Социалистического Труда передовикам промышленности и с. х-ва Карельской АССР.
- 7 — Указ Президиума Верховного Совета СССР о присвоении звания Героя Социалистического Труда чл.-корр. АН СССР Н. С. Стрелецкому.
- 7 — Произведен запуск искусственного спутника Земли «Космос-110» для проведения биологических исследований. На борту спутника находились две собаки — Ветерок и Уголек.
- 7 — Указ Президиума Верховного Совета СССР о награждении Братскгэострой Мин-ва энергетики и электрификации СССР орденом Ленина.
- 7 — Указ Президиума Верховного Совета СССР о присвоении звания Героя Социалистического Труда строителям и монтажникам Братской ГЭС.
- 7 — ЦК КПСС и Совет Министров СССР приняли постановление о частичном изменении трудовой подготовки в средней общеобразовательной школе.
- 7 — Совет Министров СССР принял постановление об образовании Главного комитета Выставки достижений народного хозяйства СССР.
- 25 февраля — 1 марта — В Москве состоялась 22-я сессия АМН СССР.
- 28 февраля — 1 марта — В Москве состоялась 23-я сессия АХ СССР.
- Март**
- 1 — Произведен запуск искусственного спутника Земли «Космос-111».
- 1 — Автоматическая станция «Венера-3» после 3,5 мес. полета в космическом пространстве достигла планеты Венера и доставила на ее поверхность вымпел с гербом СССР.
- 2 — Указ Президиума Верховного Совета СССР о награждении Мурманской обл. орденом Ленина.
- 2 — Указ Президиума Верховного Совета СССР о награждении Главкиевгэострой при исполнении Киевского городского Совета депутатов трудящихся орденом Ленина.
- 3 — На Гурьевском з-де полиэтилена получен первый казахский полиэтилен.
- 6 — Совет Министров СССР и ВЦСПС приняли постановление о заключении коллективных договоров на предприятиях.
- 6 — Указ Президиума Верховного Совета СССР о присвоении звания Героя Социалистического Труда генерал-майору инженерно-технической службы И. М. Рабиновичу.
- 7 — Заключено строительство 1-й очереди комплекса Никопольского ферросплавного з-да.
- 8 — Опубликовано обращение ЦК КПСС к советским женщинам в связи с Международным женским днем 8 марта.
- 8 — В Москве в Большом театре СССР состоялось торжественное собрание, посвященное Международному женскому дню 8 марта.
- 9 — Указ Президиума Верховного Совета СССР о присвоении звания Героя Социалистического Труда передовикам промышленности, работникам науки и культуры Приморского края.
- 9 — Дал промышленный ток 2-й агрегат Новочеркасской ГРЭС мощностью 300 тыс. лвт.
- 10 — Совет Министров СССР принял постановление о порядке подготовки механизаторских кадров в сельских профессионально-технических училищах.
- 11 — Совет Министров СССР принял постановление об образовании фонда издательства для улучшения культурно-бытовых условий работников и совершенствования производства.
- 12 — Указ Президиума Верховного Совета СССР о присвоении звания Героя Социалистического Труда передовикам промышленности и с. х-ва Хабаровского края.
- 13 — На Ждановском металлургическом з-де им. Ильича вступил в строй третий по счету мощный конвертер.
- 14 — Совет Министров СССР принял постановление о плане организационных мероприятий по переводу промышленности на новую систему планирования и экономического стимулирования.
- 14 — На Горловском азототопковом з-де им. Орджоникидзе введена в эксплуатацию 1-я очередь комплекса по производству гранулированной аммиачной селитры.
- 16 — Указ Президиума Верховного Совета СССР о присвоении звания Героя Социалистического Труда Т. С. Кривову.
- 16 — Указы Президиума Верховного Совета СССР о награждении производственного объединения «Татнефть» и производственного объединения «Туркменнефть» орденами Ленина.
- 16 — Указы Президиума Верховного Совета СССР о награждении Утинского комбината, производственного объединения «Пермьнефть» и производственного объединения «Сахалиннефть» орденами Трудового Красного Знамени.
- 17 — Указ Президиума Верховного Совета СССР о проведении 12 июня 1966 г. выборов в Верховный Совет СССР.
- 17 — Указ Президиума Верховного Совета СССР о награждении производственного объединения «Вашнефть» орденом Ленина.
- 17 — Указы Президиума Верховного Совета СССР о награждении нефтепромыслового управления им. XXII съезда КПСС (Азерб. ССР), производственного объединения «Нуйбышеннефть», Урало-Сибирского нефтепроводного управления Главного управления по транспорту и снабжению нефтью и нефтепродуктами при Совете Министров РСФСР орденами Трудового Красного Знамени.
- 17 — Произведен запуск искусственного спутника Земли «Космос-112».
- 18 — Указ Президиума Верховного Совета СССР о награждении Бухарской обл. Узб. ССР орденом Ленина.
- 18 — Дал первые пробные плавки стали кислородно-конвертерный цех Липецкого металлургического з-да.
- 18 — Опубликовано сообщение о вводе в строй нового раскройно-заготовительного цеха на Металлическом з-де им. XXII съезда КПСС в Ленинграде.
- 19 — Указ Президиума Верховного Совета СССР об изменении нормы представительства от союзных республик в Совете Национальностей.
- 21 — Произведен запуск искусственного спутника Земли «Космос-113».
- 22 — Указ Президиума Верховного Совета СССР о присвоении звания Героя Социалистического Труда работникам предприятий черной металлургии.
- 22 — Указы Президиума Верховного Совета СССР о присвоении звания Героя Социалистического Труда передовикам животноводства РСФСР, передовикам животноводства УССР, передовикам животноводства БССР, передовикам животноводства Узб. ССР, передовикам животноводства Каз. ССР, передовикам животноводства Азерб. ССР, передовикам животноводства Лит. ССР, передовикам животноводства Молд. ССР, передовикам животноводства Латв. ССР, передовикам животноводства Кирг. ССР, передовикам животноводства Тадж. ССР, передовикам животноводства Арм. ССР, передовикам животноводства Туркм. ССР, передовикам животноводства Эст. ССР.

- 22 — Совет Министров СССР принял постановление об организации Карагандинского кооперативного м-та.
- 22 — На Карагандинском металлургическом з-де в Темиртау вступил в строй слабинг «150». Выдан первый прокат.
- 22 — Создано Общество советско-пакистанских культурных связей.
- 24 — Совет Министров СССР принял постановление об организации Новосибирского и Свердловского институтов народного хозяйства.
- 25 — Указ Президиума Верховного Совета СССР об утверждении состава Центральной избирательной комиссии по выборам в Верховный Совет СССР.
- 26 — Состоялся пленум ЦК КПСС. Пленум утвердил отчет ЦК КПСС XXIII съезду КПСС.
- 26 — Гос. комиссия приняла в эксплуатацию 1-ю очередь Волжского з-да синтетического волокна. Получены первые тонны пряжи из синтетического волокна для корда и технических изделий.
- 26 — На Ингулецком горнообогатительном комбинате сдана в эксплуатацию еще одна технологическая секция производительностью более 700 тыс. т железного концентрата в год.
- 26 — Введена на полную мощность 2-я очередь Ленинадского шельфового комбината (Тадж. ССР).
- 27 — Вошел в строй Лениногорский цинковый з-д (Каа. ССР).
- 28 — Указ Президиума Верховного Совета СССР о награждении Ростовского гос. ун-та орденом Трудового Красного Знамени в связи с 50-летием со дня основания.
- 28 — На Адмиралтейском заводе в Ленинграде спущен на воду океанский танкер «Георге Георгиу-Деж» водоизмещением 62,5 тыс. т.
- 28 — Опубликовано сообщение о получении первого титана в новом крупном цехе Березниковского титано-магниевого комбината.
- 29 — Гос. комиссия приняла в эксплуатацию на Коммунарском металлургическом з-де (Луганская обл.) непрерывный крупносортовый стан «600».
- 29 — Опубликовано сообщение об окончании изготовления на Металлическом з-де им. XXII съезда КПСС в Ленинграде паровой турбины мощностью 300 тыс. *квт* для Кошаковской ГРЭС.
- 29 марта—8 апреля — В Москве состоялся XXIII съезд КПСС.
- 30 — На Краснодарском нефтеперерабатывающем з-де выдала первую продукцию новая технологическая установка по выработке электродного кокса.
- 31 — Указ Президиума Верховного Совета СССР об установлении ежегодного праздника Дня геолога.
- 31 — Указ Президиума Верховного Совета СССР о присвоении звания Героя Социалистического Труда профессору Ф. Г. Кроткову.
- 31 — Осуществлен запуск космической ракеты в сторону Луны, на борту которой установлена автоматическая станция «Луна-10». 3 апреля «Луна-10» выведена на селеноцентрическую (околоразунную) орбиту и стала первым в мире искусственным спутником Луны.
- Апрель**
- 2 — Указ Президиума Верховного Совета СССР о присвоении звания Героя Социалистического Труда работникам сельского хозяйства, промышленности и науки Груз. ССР.
- 2 — Опубликовано сообщение о вводе в строй на Магнитогорском металлургическом комбинате новой коковой батареи.
- 2 — Опубликовано сообщение о приеме гос. комиссией в эксплуатацию 2-й очереди Усть-Каменогорского титано-магниевого комбината.
- 2 — В Москве в МГУ состоялось торжественное собрание, посвященное Дню геолога.
- 6 — Произведен запуск искусственного спутника Земли «Космос-114».
- 6 — Дал ток 5-й гидроагрегат Киевской ГЭС.
- 6 — Опубликовано сообщение о досрочном вводе в действие трех корпусов электролизера на Красноярском алюминиевом з-де.
- 8 — Указ Президиума Верховного Совета СССР о награждении Гос. республиканской библиотеки УССР им. КПСС орденом Трудового Красного Знамени в связи с 100-летием со дня основания.
- 8 — Опубликовано сообщение о выдаче продукции первым в стране цехом объемной термической обработки рельсов на Нижнетагильском металлургическом комбинате.
- 9 — Совет Министров СССР принял постановление о расширении опыта применения нового порядка планирования работы предприятий автомобильного транспорта и руководства этими предприятиями.
- 12 — В Москве в Кремлевском Дворце съездов состоялось торжественное собрание, посвященное Дню космонавтики.
- 12 — Указ Президиума Верховного Совета СССР о присвоении звания Героя Социалистического Труда особо отличившимся участникам строительства ж.-д. магистрали Абакан — Тайшет.
- 14 — ЦК КПСС и Совет Министров СССР приняли постановление о развитии подсобных предприятий и промыслов в с. х-ве.
- 14 — Указ Президиума Верховного Совета СССР о награждении Калининградской обл. орденом Ленина.
- 14 — Указ Президиума Верховного Совета СССР о присвоении звания Героя Социалистического Труда академику Н. Н. Сменову.
- 15 — Опубликовано сообщение о приеме гос. комиссией в эксплуатацию 1-й очереди производства метанола на Щегинском химическом комбинате.
- 16 — В Москве в МГУ состоялась пресс-конференция, посвященная первому советскому искусственному спутнику Луны.
- 17 — Опубликовано Призывы ЦК КПСС к 1 мая 1966 г.
- 20 — Указ Президиума Верховного Совета СССР о награждении Ульяновской обл. орденом Ленина.
- 20 — Произведен запуск искусственного спутника Земли «Космос-115».
- 21 — Опубликовано сообщение ЦСУ СССР об итогах выполнения гос. плана промышленности в I квартале 1966 г.
- 22 — В Москве в Кремлевском Дворце съездов состоялось торжественное заседание, посвященное 96-й годовщине со дня рождения В. И. Ленина.
- 22 — Опубликовано постановление Комитета по Ленинским премиям в области науки и техники при Совете Министров СССР о присуждении Ленинских премий за наиболее выдающиеся работы в области науки и техники, за наиболее выдающиеся работы в области освоения космического пространства.
- 22 — Опубликовано постановление Комитета по Ленинским премиям в области литературы и искусства при Совете Министров СССР о присуждении Ленинских премий за наиболее выдающиеся достижения в области искусства.
- 22 — Постановление Президиума Верховного Совета СССР об утверждении Положения о Комитете по Международным Ленинским премиям «За укрепление мира между народами».
- 22 — ЦК КПСС, Совет Министров СССР и ВЦСПС приняли постановление о повышении материальной заинтересованности трактористов-машинистов совхозов и других гос. предприятий с. х-ва в увеличении производства продукции.
- 23 — Осуществлен запуск на высокоэллиптическую орбиту очередного спутника связи «Молния-1».
- 26 — На Новолипецком металлургическом з-де пущен уникальный блок установок непрерывной разливки стали, состоящий из шести мощных разливочных машин.
- 26 — Произведен запуск искусственного спутника Земли «Космос-116».
- 26—27 — Состоялся 9-й пленум ВЦСПС.
- 27 — Указы Президиума Верховного Совета СССР о присвоении звания Героя Социалистического Труда работникам промышленности, строительства и просвещения Калининградской обл. и работникам промышленности, строительства и здравоохранения Мурманской обл.
- 27—28 — В Москве состоялось годовичное собрание ВАСХНИЛ.
- 28 — Указ Президиума Верховного Совета СССР о присвоении звания Героя Социалистического Труда работникам промышленности, транспорта и здравоохранения Коми АССР.
- 29 — Со стапеля Балтийского завода в Ленинграде спущен на воду танкер «Хулио Антонио Мелья» водоизмещением 62 тыс. т.
- 29 — На Харьковском заводе им. Кирова завершено изготовление паровой турбины мощностью 300 тыс. *квт* для Криворожской ГРЭС.
- 30 — Указы Президиума Верховного Совета СССР о присвоении звания Героя Социалистического Труда передовикам картофелеводства, овощеводства, садоводства и виноградарства РСФСР и передовикам с. х-ва РСФСР, особо отличившимся в увеличении производства и заготовок технических культур.

- 12 — Указы Президиума Верховного Совета СССР о присвоении звания Героя Социалистического Труда передовикам картофелеводства, овощеводства, садоводства и виноградарства УССР и передовикам с. х-ва УССР, особо отличившимся в увеличении производства и заготовок масличных, лубяных и других технических культур.
- 11 — Указы Президиума Верховного Совета СССР о присвоении звания Героя Социалистического Труда передовикам картофелеводства, овощеводства и садоводства БССР; передовикам льноводства БССР; передовикам овощеводства и виноградарства Узб. ССР; передовикам хлопководства и шелководства Узб. ССР; передовикам овощеводства и картофелеводства Каз. ССР; бригадир колхоза «Ленинград» Ургутского р-на Самаркандской обл. Узб. ССР Н. К. Бердиеву, председателю колхоза им. Кирова Глубоковского р-на Восточно-Казахстанской обл. Каз. ССР А. Р. Моторному; звеньевой совхоза «Каратурукский» Чилинского р-на Алма-Атинской обл. Каз. ССР А. Бертаевой; передовикам хлопководства Чимкентской обл. Каз. ССР; передовикам овощеводства, садоводства, виноградарства, чаеводства и табаководства Азерб. ССР; передовикам хлопководства Азерб. ССР; бывшему механику-водителю хлопноуборочной машины совхоза № 5 Ждановского р-на Азерб. ССР С. Г. Каиевой; передовикам виноградарства, садоводства и овощеводства Молд. ССР; передовикам с. х-ва МССР, особо отличившимся в увеличении производства и заготовок табака и подсолнечника; бригадир полеводческой бригады колхоза «Зверинец» Рижского р-на Латв. ССР Я. С. Булсу; бригадир колхоза «Даугава» Краславского р-на Латв. ССР И. Э. Орупу; бригадир колхоза «Росия» Наукатского р-на Ошской обл. Кирг. ССР В. Атишеву; передовикам хлопководства Ошской обл. Кирг. ССР; передовикам с. х-ва Тадж. ССР, особо отличившимся в увеличении производства и заготовок табака и эфирномасличных культур; передовикам хлопководства и шелководства Тадж. ССР; передовикам виноградарства, садоводства, овощеводства и картофелеводства Арм. ССР; передовикам с. х-ва Арм. ССР, особо отличившимся в увеличении производства и заготовок табака, конопов шелкопряда и эфирномасличных культур; бригадир колхоза «Совет Туркменистаны» Ашхабадского р-на Туркм. ССР А. Нурлыеву; передовикам хлопководства Туркм. ССР.
- Май
- 1 — В Москве на Красной площади состоялся военный парад и демонстрация трудящихся, посвященные празднованию 1 Мая.
- 1 — Опубликовано постановление Комитета по Международным Ленинским премиям «За укрепление мира между народами» о присуждении Международных Ленинских премий «За укрепление мира между народами» за 1965 г.
- 4 — Указы Президиума Верховного Совета СССР о награждении Воскресенского химического комбината им. Куйбышева, Лисинчанского химического комбината и Калининского комбината искусственного волокна орденами Ленина.
- 4 — Указы Президиума Верховного Совета СССР о награждении Актюбинского химического комбината им. Кирова и Горловского азотного завода им. Серго Орджоникидзе орденами Трудового Красного Знамени.
- 5 — В Москве в Центральном клубе им. Дзержинского состоялось торжественное заседание, посвященное Дню печати.
- 5 — Указы Президиума Верховного Совета СССР о награждении Киевского комбината искусственного и синтетического волокна, Нижнетагильского завода пластмасс, Орехово-Зуевского завода «Карболит» и Дорогомиловского химического завода им. Фрунзе орденами Трудового Красного Знамени.
- 6 — Произведен запуск искусственного спутника Земли «Космос-117».
- 6 — Опубликоване открытое письмо членов и кандидатов в члены Политбюро ЦК КПСС окружным избирательным комиссиям по выборам в Верховный Совет СССР о согласии их баллотироваться в избирательных округах, рекомендованных им ЦК КПСС.
- 6 — Указы Президиума Верховного Совета СССР о награждении Пермского химического завода им. Серго Орджоникидзе, Стерлитамакского содовомоментного комбината, Маарудского химического комбината, Карагандинского завода синтетического каучука и Ярославского лакокрасочного завода «Победа рабочих» орденами Трудового Красного Знамени.
- 7 — Указ Президиума Верховного Совета СССР о награждении Новороссийска орденом Отечественной войны 1 степени.
- 7 — В Москве в Большом театре СССР состоялось торжественное заседание, посвященное Дню радио.
- 7 — Опубликовано Обращение ЦК КПСС ко всем избирателям — рабочим, работникам, крестьянам и крестьянкам, к советской интеллигенции, к воинам Советской Армии и Военно-Морского Флота в связи с выборами в Верховный Совет СССР.
- 10 — Указ Президиума Верховного Совета СССР о присвоении звания Героя Социалистического Труда работникам промышленности, строительства и с. х-ва Ульяновской обл.
- 10 — Опубликовано сообщение о вылаче продукции новой установкой по первичной переработке нефти на Новобаканском нефтеперерабатывающем заводе им. Владимира Ильича.
- 11 — Произведен выпуск искусственного спутника Земли «Космос-118».
- 11 — Указы Президиума Верховного Совета СССР о награждении Воронежского шинного завода и Новоуфимского нефтеперерабатывающего завода орденами Ленина.
- 11 — Указы Президиума Верховного Совета СССР о награждении Ангарского нефтехимического комбината, Красноводского нефтеперерабатывающего завода и Ефремовского завода синтетического каучука орденами Трудового Красного Знамени.
- 12 — Указ Президиума Верховного Совета СССР о награждении Новонуйбышевского нефтеперерабатывающего комбината орденом Ленина.
- 12 — Указы Президиума Верховного Совета СССР о награждении Кировского шинного завода, Уфимского завода синтетического спирта им. 40-летия ВЛКСМ, производственного объединения «Дрогобычнефтепереработка» и Курского завода резиновых технических изделий орденами Трудового Красного Знамени.
- 18 — Совет Министров СССР принял постановление о передаче во II квартале 1966 г. второй группы промышленных предприятий на новую систему планирования и экономического стимулирования промышленного производства, предусмотренную постановлением ЦК КПСС и Совета Министров СССР от 4 октября 1965 г.
- 18 — Создано общество друзей «СССР — Камбоджа».
- 18 — В Ульяновске состоялось торжественное собрание, на котором М. А. Суслев вручил Ульяновской обл. орден Ленина.
- 18 — В Калининграде состоялось торжественное собрание, на котором А. Н. Шелепя вручил Калининградской обл. орден Ленина.
- 18 — Указы Президиума Верховного Совета СССР о награждении Научно-исследовательского ин-та шинной промышленности, Балхашского горно-металлургического комбината, Алтын-Топканского свинцово-цинкового комбината им. Ленина, Днепровского алюминиевого завода им. Кирова, Северо-Уральских бокситовых рудников, комбината «Кубассуголь», комбината «Донецуголь», комбината «Луганскуголь» и треста «Ленинуголь» (Каз. ССР) орденами Ленина.
- 18 — Указы Президиума Верховного Совета СССР о награждении Омского нефтеперерабатывающего завода, Куйбышевского завода синтетического каучука, Березниковского титано-магниевого комбината, треста «Вахрушевуголь» комбината «Свердловскуголь» и шахты № 1 «Южная» комбината «Ростовуголь» орденами Трудового Красного Знамени.
- 14 — В Москве состоялся 9-й пленум ЦК ВЛКСМ, утвердивший отчет ЦК ВЛКСМ 15-му съезду комсомола.
- 14 — Указы Президиума Верховного Совета СССР о награждении комбината «Североникель» им. Ленина, Богословского алюминиевого завода, комбината «Воркутауголь», Каджаранского медно-молибденового комбината и Дзержинского горно-металлургического комбината им. Сатпаева орденами Ленина.
- 14 — Указы Президиума Верховного Совета СССР о награждении Лениногорского полиметаллического комбината, Новоузенского алюминиевого завода, Ягоднинского горнопромышленного управления Минвапметаллургии СССР, треста «Коркунуголь» комбината «Челябинскуголь», треста «Сучануголь» комбината «Приморскуголь», треста «Иртышуголь», треста «Эстонсланец», шахты «Пролетарская Глубокая», треста «Маякскуголь», Кольчугинского завода обработки цветных металлов им. Орджоникидзе, Пышминского мелезентролитного завода, Серского молибденового комбината, Зыряновского свинцового комбината, треста «Антрацит», треста «Черемховуголь» комбината «Востсибуруголь», шахты № 1 «Центральная» треста «Красноярскуголь», Бачатского угольного карьера комбината «Кубассуголь» и Чумановской центральной обогатительной фабрики орденами Трудового Красного Знамени.
- 16 — Указ Президиума Верховного Совета СССР о награждении треста «Якуталма» орденом Ленина.

- 16 — Указы Президиума Верховного Совета СССР о награждении комбината «Южуралняпель», Хрустальненского горнообогатительного комбината, Тырныаузского вольфрамо-молибденового комбината, Ленинградского торфяного треста, шахты № 9 комбината «Интауголь», шахты им. Румянцева треста «Калининуголь», шахты № 38 комбината «Тулауголь» и шахты «Ново-Павловская» треста «Краснолугуголь» орденами Трудового Красного Знамени.
- 16 — ЦК КПСС и Совет Министров СССР приняли постановление о повышении материальной заинтересованности колхозников в развитии общественного производства.
- 16 — На Адмиралтейском э-де в Ленинграде спущен на воду океанский рыбоконсервный э-д «Александр Косарев» водоизмещением 16 тыс. т.
- 17 — Указы Президиума Верховного Совета СССР о награждении Братской городской комсомольской организации, Волжской городской комсомольской организации, Ждановской городской комсомольской организации, Кривооной городской комсомольской организации, Норильской городской комсомольской организации и Рудникской городской комсомольской организации орденами Трудового Красного Знамени.
- 17—31 — В Москве состоялся 15-й съезд ВЛКСМ. ЦК КПСС направил съезду приветствие.
- 18 — Опубликовано сообщение о вводе в строй 2-й очереди Ярославского горнообогатительного комбината (Приморский край).
- 19 — Во Владивостоке состоялось торжественное заседание, на котором Л. И. Брежнев вручил Приморскому краю орден Ленина.
- 19 — Опубликовано сообщение о принятии ЦК КПСС и Советом Министров СССР постановления «О состоянии и мерах по улучшению работы Добровольного общества содействия армии, авиации и флоту (ДОСААФ СССР)».
- 20 — В Мурманске состоялось торжественное собрание, на котором А. П. Кириленко вручил Мурманской обл. орден Ленина.
- 20 — Указ Президиума Верховного Совета СССР о присвоении звания Героя Социалистического Труда работникам предприятий цветной металлургии.
- 21 — В Москве состоялся 1-й пленум ЦК ВЛКСМ.
- 21 — В Петрозаводске состоялось торжественное собрание, на котором Г. И. Воронцов вручил Карельской АССР орден Ленина.
- 21—30 — В Киеве состоялся Всесоюзный кинофестиваль.
- 23 — Указ Президиума Верховного Совета СССР об установлении ежегодного праздника Дня энергетика.
- 23 — Указ Президиума Верховного Совета СССР о присвоении звания Героя Социалистического Труда работникам предприятий нефтедобывающей пром-сти.
- 23 — Указ Президиума Верховного Совета СССР о присвоении звания Героя Социалистического Труда работникам сахарной пром-сти.
- 23 — Указ Президиума Верховного Совета СССР о присвоении звания Героя Социалистического Труда действительному члену АМН генерал-полковнику медицинской службы А. А. Вмшневскому.
- 23 — Указ Президиума Верховного Совета СССР о награждении Московского архитектурного ин-та орденом Трудового Красного Знамени в связи со 100-летием со дня основания.
- 24 — Прокаведен запуск искусственного спутника Земли «Космос-119».
- 25—27 — В Москве состоялся пленум ЦК КПСС, обсудивший вопрос «О широком развитии мелиорации земель для получения высоких и устойчивых урожаев зерновых и других сельскохозяйственных культур».
- 28 — В Москве состоялось торжественное собрание, посвященное Дню химика.
- 28 — Указы Президиума Верховного Совета СССР о присвоении звания Героя Социалистического Труда работникам нефтеперерабатывающей и нефтехимической пром-сти и рабочим и инженерно-техническим работникам предприятий и организаций химической пром-сти.
- 29 — Дал промышленный ток 6-й гидроагрегат Киевской ГЭС.
- 30 — Указ Президиума Верховного Совета СССР об установлении ежегодного праздника Дня работников легкой промышленности.
- 30 — Совет Министров СССР принял постановление «О 350-летию со дня смерти Сервантеса».
- 30—31 — В Москве состоялся учредительный съезд Всесоюзного общества генетиков и селекционеров.
- 30 мая—9 июня — В Москве состоялся 2-й Международный океанографический конгресс.
- 30 мая — 29 июня — В Москве состоялся 3-й Международный музыкальный конкурс им. Чайковского.
- 31 — На Сумгайтском э-де синтетического научуна вступил в строй крупнейший в стране э-д по производству синтетического изопропилового спирта.
- Май — На новороссийском цементном э-де «Пролетарий» вошла в строй 185-метровая вращающаяся печь.
- Июнь
- 1 — В Хабаровске состоялось торжественное собрание, на котором Н. В. Подгорный вручил Хабаровскому краю орден Ленина.
- 1 — Указы Президиума Верховного Совета СССР о награждении Купавинской тонкосуконной ф-ки им. Акимова, Московского шелкового комбината им. П. Шербакова, Херсонского хлопчатобумажного комбината и Оршанского льнокомбината орденами Ленина.
- 1 — Указы Президиума Верховного Совета СССР о награждении московского производственного объединения «Большевичка», Ленинградской ситценабивной ф-ки им. Веры Слуцкой, шелкового комбината им. Зибертаса (Лит. ССР), рижской чулочной ф-ки «Прогресс» и Ленинградского текстильного комбината им. Майского восстановления, львовской обувной фирмы «Прогресс» и кожевено-обувного производственного объединения «Коммунар» (ЭССР) орденами Трудового Красного Знамени.
- 2 — Указы Президиума Верховного Совета СССР о награждении ленинградской трикотажно-чулочной ф-ки «Красное знамя», Дарницкого шелкового комбината и Ивановского меланжевого комбината им. Фролова орденами Ленина.
- 2 — Указы Президиума Верховного Совета СССР о награждении Кунцевской ткацко-отделочной ф-ки, московской обувной ф-ки «Парижская Коммуна», Вязучской прядильно-ткацкой ф-ки им. Ногина, Харьковской чулочной ф-ки, Калининского комбината искусственной кожи, Тираспольской швейной ф-ки им. 40-летия ВЛКСМ, ярославского кожевено-обувного производственного объединения «Северход» и Чебоксарского хлопчатобумажного комбината орденами Трудового Красного Знамени.
- 3 — Указ Президиума Верховного Совета СССР о присвоении звания Героя Социалистического Труда работникам Главквевгорстроя при исполнении Киевского городского Совета депутатов трудящихся.
- 3 — Указ Президиума Верховного Совета СССР о присвоении звания Героя Социалистического Труда академику И. Л. Кнунянцу.
- 3 — Указы Президиума Верховного Совета СССР о награждении Монинского камвольного комбината, Калининского хлопчатобумажного комбината и Костромского льнокомбината им. Ленина орденами Ленина.
- 3 — Указы Президиума Верховного Совета СССР о награждении Киевской швейной ф-ки им. Смирнова-Ласточкина, Ленинградского прядильно-ниточного комбината им. Кирова, горьковского производственного объединения швейных предприятий «Маяк» по изготовлению женской и детской верхней одежды, хлопчатобумажного комбината им. П. И. Интернационала, Рязанского кожевено-обувного э-да им. Октябрьской революции, Барнаульского меланжевого комбината, Кировского кожевено-обувного комбината им. Ленина и льнокомбината «Заря социализма» орденами Трудового Красного Знамени.
- 4 — На Чимкентском фосфорном э-де вступил в строй пех триполифосфата натрия.
- 6 — ЦК КПСС и Совет Министров СССР приняли постановление об общественной призыве молодежи на важнейшие стройки пятилетки.
- 8 — Прокаведен запуск космического спутника Земли «Космос-120».
- 8 — В Фергане состоялось торжественное заседание, на котором К. Т. Мазуров вручил Ферганской обл. орден Ленина.
- 9 — В Бухаре состоялось торжественное собрание, на котором К. Т. Мазуров вручил Бухарской обл. орден Ленина.
- 9 — Указ Президиума Верховного Совета СССР о присвоении звания Героя Социалистического Труда работникам предприятий легкой пром-сти.
- 9 — Указы Президиума Верховного Совета СССР о награждении Киевского мясокомбината, Ленинградского молочного комбината, Руднянского молочноконсервного комбината и Улан-Удэнского мясоконсервного комбината орденами Ленина.
- 9 — Указы Президиума Верховного Совета СССР о награждении Бийского маслоделно-сыродельного комбината, Днепропетровского городского молочного э-да, Карагандинского мясокомбината, Каунасского мясокомби-

- дата, Минского мясокомбината и Останкинского молочного комбината орденами Трудового Красного Знамени.
- 12 — Состоялись выборы в Верховный Совет СССР.
- 14 — Указ Президиума Верховного Совета СССР о присвоении звания Героя Социалистического Труда работникам предприятий Мин-ва мясной и молочной пром-сти СССР.
- 16 — ЦК КПСС и Совет Министров СССР приняли постановление о широком развитии мелиорации земель для получения высоких и устойчивых урожаев зерновых и других с.-х. культур.
- 16 — Указы Президиума Верховного Совета СССР о награждении Шибелинского газопромислового управления объединения «Укрвостокгаз», Московского управления магистральных газопроводов и гос. союзного треста «Мостгазпроводстрой» орденами Ленина.
- 16 — Указы Президиума Верховного Совета СССР о награждении Ставропольского газопромислового управления объединения «Ставропольгазпром», газопромислового управления № 2 объединения «Кубаньгазпром», комбината «Татнефтьстрой», гос. союзного сварочно-монтажного треста Мин-ва газовой пром-сти СССР, треста «Башнефтьпромстрой», треста «Уралнефтегазстрой» и треста «Южгазпроводстрой» орденами Трудового Красного Знамени.
- 16 — На заводе им. Либиха в Днепрпетровске пушен прокатный стан для производства электросварных профильных труб.
- 17 — Указ Президиума Верховного Совета СССР о дополнении статьи 3 закона СССР от 17 января 1938 г. «О возмещении депутатам расходов, связанных с выполнением депутатских обязанностей».
- 17 — Указы Президиума Верховного Совета СССР о награждении Тюменского территориального геологического управления и Якутского территориального геологического управления Мин-ва геологии РСФСР и треста «Киевгеология» Мин-ва геологии УССР орденами Ленина.
- 17 — Указы Президиума Верховного Совета СССР о награждении Северо-Восточного территориального геологического управления Мин-ва геологии РСФСР, Восточно-Казахстанского геологического управления и треста «Мангышлакнефтегазразведка» Мин-ва геологии Кав. ССР, треста «Полтаванефтегазразведка» и треста «Артемгеология» Мин-ва геологии УССР, треста «Самаркандгеология» Мин-ва геологии Узб. ССР, Комсомольской экспедиции Дальневосточного территориального геологического управления Мин-ва геологии РСФСР и Норильской комплексной геологоразведочной экспедиции Красноярского территориального геологического управления Мин-ва геологии РСФСР орденами Трудового Красного Знамени.
- 17 — Произведен запуск искусственного спутника Земли «Космос-121».
- 18 — ЦК КПСС и Совет Министров СССР приняли постановление о повышении материальной заинтересованности колхозов и совхозов в увеличении производства и продажи государству пшеницы, ячменя кормового, овса, кукурузы и гороха.
- 18 — В Москве в Кремлевском Дворце съездов состоялось торжественное заседание, посвященное Дню медицинского работника.
- 18 — Указы Президиума Верховного Совета СССР о награждении киевского з-да «Большевик», завода нефтяного машиностроения им. Петрова и 1-го Московского часового з-да им. Кирова орденами Ленина.
- 18 — Указы Президиума Верховного Совета СССР о награждении Георгиевского арматурного з-да им. Ленина, машиностроительного з-да им. Кирова, Казанского компрессорного з-да, тамбовского з-да химического машиностроения «Комсомолец», киевского завода «Точелентроприбор», московского приборостроительного з-да «Манометр», краснодарского з-да электроизмерительных приборов «ЭИП», 2-го Московского часового з-да и вильнюсского з-да счетных машин «Счетмаш» орденами Трудового Красного Знамени.
- 18 — Опубликовано сообщение о приеме в эксплуатацию 1-й очереди Приморского горнохимического комбината.
- 18 — Опубликовано сообщение о начале промышленной добычи нефти первого промысла Томской обл.
- 19 — Поставлена под напряжение вторая 252-километровая линия электропередачи Братск—Тайшет напряжением 500 кв.
- 20 — На Харьковском з-де «Электротяжмаш» им. Ленина выпущен турбогенератор мощностью 300 тыс. квт для Троицкой ГРЭС.
- 21 — Указы Президиума Верховного Совета СССР о присвоении звания Героя Социалистического Труда передовикам с. х-ва РСФСР, особо отличившимся в увеличении производства и заготовок пшеницы, ржи, гречихи, риса, других зерновых и кормовых культур и высокопроизводительном использовании техники; передовикам с. х-ва УССР, особо отличившимся в увеличении производства и заготовок пшеницы, ржи, гречихи, проса, риса, кукурузы и других зерновых и кормовых культур; передовикам с. х-ва БССР, особо отличившимся в увеличении производства и заготовок ржи, пшеницы, гречихи и других зерновых и кормовых культур; передовикам рисоводства Узб. ССР; передовикам с. х-ва Кав. ССР, особо отличившимся в увеличении производства и заготовок зерна, кормовых культур и высокопроизводительном использовании с.-х. техники; передовикам с. х-ва Лит. ССР, особо отличившимся в увеличении производства и заготовок ржи, пшеницы, других зерновых и кормовых культур; бригадиру тракторной бригады колхоза «Красный партизан» Астрахан-Бааарского р-на Азерб. ССР Н. Х. Мамедову; передовикам с. х-ва Молд. ССР, особо отличившимся в увеличении производства и заготовок пшеницы, кукурузы, других зерновых и кормовых культур; передовикам с. х-ва Латв. ССР, особо отличившимся в увеличении производства и заготовок ржи, пшеницы, других зерновых и кормовых культур; передовикам с. х-ва ЭССР, добившимся увеличения производства и заготовок ржи, ячменя, пшеницы, других зерновых и кормовых культур.
- 23 — Указ Президиума Верховного Совета СССР о награждении газеты «Молдова Социалист» орденом Трудового Красного Знамени в связи с выходом десятилетия номера газеты.
- 24 — Совет Министров СССР принял постановление о введении новых оптовых цен на продукцию пищевой пром-сти.
- 24 — ЦК КПСС и Совет Министров СССР приняли постановление о порядке проектирования и сооружения памятников и монументов.
- 24 — ЦК КПСС и Совет Министров СССР приняли постановление об улучшении строительства предприятий легкой, пищевой, мясной и молочной пром-сти.
- 24 — Опубликовано сообщение ЦСУ СССР о досрочном выполнении плана закупок продуктов животноводства за первое полугодие 1966 г.
- 25 — Указ Президиума Верховного Совета СССР о присвоении звания Героя Социалистического Труда работникам предприятий машиностроения.
- 25 — Проведен запуск искусственного спутника Земли «Космос-122».
- 25 — На Криворожском металлургическом з-де им. Ленина выдал первую плавку новый конвертер. Его пуском завершается сооружение 1-й очереди кислородно-конверторного цеха № 2.
- 26 — Опубликовано сообщение о завершении изготовления на Ленинградском Металлическом з-де им. ХХII съезда КПСС очередной крупной паровой турбины мощностью 300 тыс. квт для Каширской ГРЭС.
- 27 июля — 2 июля — В Москве состоялось общее собрание АН СССР.
- 28 — Дад тон 6-й агрегат Плявиньской ГЭС (Латв. ССР).
- 28 — Указы Президиума Верховного Совета СССР о награждении Калининского заводостроительного з-да, Подольского машиностроительного з-да им. Орджоникидзе и Харьковского турбинного з-да им. Кирова орденами Ленина.
- 28 — Указы Президиума Верховного Совета СССР о награждении Брянского машиностроительного з-да, константинопольского электромеханического з-да «Красный металлист», завода «Русский дизель», Людиновского теплового строительного з-да и Южно-Уральского машиностроительного з-да орденами Трудового Красного Знамени.
- 29 — Указ Президиума Верховного Совета СССР об установлении ежегодного праздника Дня работника торговли.
- 29 — Указы Президиума Верховного Совета СССР о присвоении звания Героя Социалистического Труда рабочим и инженерно-техническим работникам угольной и сланцевой пром-сти и работникам торфяной пром-сти.
- 29 — Создано общество «СССР — Мексика».
- 29 — Указ Президиума Верховного Совета СССР о награждении з-да текстильного машиностроения «Таштекстильмаш» орденом Ленина.
- 29 — Указы Президиума Верховного Совета СССР о награждении Смелянского машиностроительного з-да, Кунцевского иглоплатинного з-да, машиностроительного з-да «Вулкан», Гос. машиностроительного з-да им. Медведова орденами Трудового Красного Знамени.
- 29 — Указ Президиума Верховного Совета СССР о награждении управления «Голодностепстрой» орденом Трудового Красного Знамени.

- 30 — Опубликовано сообщение о вводе в строй 3-го блока Бурштынской ГРЭС (УССР) мощностью 200 тыс. квт.
- 30 — Совет Министров СССР принял постановление о порядке установления оптовых цен на машины, оборудование и приборы.
- Июль**
- 1 — Указ Президиума Верховного Совета СССР о присвоении звания Героя Социалистического Труда работникам газовой пром-сти.
- 1 — В Москве в Большом Кремлевском дворце состоялась встреча выпускников военных академий с руководителями партии и правительства.
- 2 — Указ Президиума Верховного Совета СССР о присвоении звания Героя Социалистического Труда работникам предприятий машиностроения.
- 2 — Опубликовано постановление ЦК КПСС и Совета Министров СССР о мерах по дальнейшему развитию рыбного хозяйства в стране, улучшению качества и ассортимента рыбной продукции.
- 4 — Указы Президиума Верховного Совета СССР о присвоении звания Героя Социалистического Труда работникам предприятий Мин-ва машиностроения для легкой и пищевой пром-сти и бытовых приборов СССР; рабочим и инженерно-техническим работникам предприятий и организаций Мин-ва геологии СССР.
- 4—5 — В Москве состоялась 23-я сессия общего собрания АМН СССР.
- 6 — Указ Президиума Верховного Совета СССР о награждении Центрального телеграфа орденом Ленина.
- 6 — Указы Президиума Верховного Совета СССР о награждении Ахтырского з-да Мин-ва связи СССР, Всесоюзного гос. специализированного треста «Межгорсвязьстрой», Ленинградского почтамта и Киевской междугородной телефонной станции орденами Трудового Красного Знамени.
- 8 — Осуществлен запуск тяжелой космической станции «Протон-3» и комплекса научно-измерительной аппаратуры.
- 6 — Опубликовано сообщение о приеме в эксплуатацию 1-й очереди крупнейшего комплекса сооружений кислородно-нонверторного цеха на Новолипецком металлургическом з-де.
- 6 — На Нижнетагильском металлургическом комбинате им. Ленина гос. комиссия приняла в эксплуатацию уникальный термолет.
- 7 — Опубликовано сообщение о вводе в строй на Криворожском металлургическом з-де им. Ленина второго кислородного блока производительностью 35 тыс. м³ кислорода в час.
- 7 — Указ Президиума Верховного Совета СССР о присвоении звания Героя Социалистического Труда работникам рыбной пром-сти и рыбакам-колхозникам.
- 7 — Указы Президиума Верховного Совета СССР о награждении Астраханского рыбоконсервного холодильного комбината и Мурманского морского рыбного порта орденами Ленина.
- 7 — Указы Президиума Верховного Совета СССР о награждении Донецкого опытно-показательного производственного рыбного комбината, большого морозильного рыболовного траулера «Гоголь» Мурманского рыболовного флота, большого морозильного рыболовного траулера «Казака» Калининградского производственного управления рыбной пром-сти, большого морозильного рыболовного траулера «Посвет» Приморского производственного управления рыбной пром-сти и большого морозильного рыболовного траулера «Жуковский» Севастопольского управления океанического рыболовства орденами Трудового Красного Знамени.
- 8 — Опубликовано сообщение о вводе в строй на Криворожской ГРЭС-2 нового энергоблока мощностью 300 тыс. квт.
- 8 — Поставлен под нагрузку 6-й энергоблок Запьянской ГРЭС (Татарская АССР) мощностью 200 тыс. квт.
- 8 — Произведен запуск искусственного спутника Земли «Космос-123».
- 8 — Указы Президиума Верховного Совета СССР о награждении московской кондитерской ф-ки «Красный Октябрь», хлебозавода Московского района г. Ленинграда, Лохвядского сахарного комбината и Тираспольского консервного з-да им. 1 Мая орденами Ленина.
- 8 — Указы Президиума Верховного Совета СССР о награждении Московского з-да шампанских вин, Жердевского сахарного з-да, Ленинградского ливоваренного з-да им. Степана Разина, московского хлебозавода № 5, Евдановского жирового комбината и Калужского комбината синтетических душистых веществ орденами Трудового Красного Знамени.
- 9 — Указ Президиума Верховного Совета СССР о присвоении звания Героя Социалистического Труда работникам предприятий машиностроения.
- 9 — Указы Президиума Верховного Совета СССР о награждении Адыгейского консервного комбината, артемовского соляного рудоуправления «Артемсоль», виноградно-винодельческого совхоза «Коктебель», Бесланского мясового комбината, Киевской кондитерской ф-ки им. Карла Маркса, Гомельского жирового комбината, Андижанского масложиркомбината, вильнюсской кондитерской ф-ки «Пяргале», рижской кондитерской ф-ки «Лайма» и таллинской кондитерской ф-ки «Кале» орденами Трудового Красного Знамени.
- 9 — На Волгоградском сталепрокатнопрокатном з-де принята в эксплуатацию 2-я очередь крупнейшего в стране производства стального корда.
- 10 — Поставлена под напряжение 220 тыс. в основная магистральная линия энергосистемы Головинная ГЭС — подстанция Новая (Тадж. ССР) протяженностью 150 км.
- 11 — Начал выдавать продукцию крупнейший в стране Арагакский з-д перлита.
- 12—19 — В Москве состоялся 7-й Международный конгресс кристаллографов.
- 13 — Опубликовано сообщение о сдаче в эксплуатацию 1-й очереди Нижнетагильского з-да металлоконструкций мощностью 35 тыс. м конструкций в год.
- 14 — Произведен запуск искусственного спутника Земли «Космос-124».
- 15 — Гос. комиссия приняла в эксплуатацию 1-й корпус электролиза Братского алюминиевого з-да.
- 15 — Совет Министров СССР принял постановление «О генеральном плане развития г. Ленинграда».
- 16 — Совет Министров СССР принял постановление об организации Калининградского ун-та.
- 16 — В Москве в ЦТСА состоялось торжественное собрание, посвященное Дню металлурга.
- 17 — На Магнитогорском металлургическом комбинате задута новая доменная-гигант №10 полезным объемом 2014 м³.
- 17 — Опубликовано сообщение о вводе в строй 3-й технологической нитки Волгоградского сажевого з-да.
- 18 — Указ Президиума Верховного Совета СССР о присвоении звания Героя Социалистического Труда работникам предприятий и организаций Министерства связи СССР.
- 19 — Указы Президиума Верховного Совета СССР о награждении Кемеровского электромеханического з-да «Кузбассэлектромотор», Рижского машиностроительного з-да и Харьковского з-да «Электротяжмаш» им. Ленина орденами Ленина.
- 19 — Указы Президиума Верховного Совета СССР о награждении Армянского электромашиностроительного з-да им. Ленина, вильнюсского электротехнического з-да «Эльфа», Запорожского трансформаторного з-да, саранского з-да «Электровыпрямитель», Сибирского з-да тяжелого электромашиностроения и Ташкентского кабельного з-да орденами Трудового Красного Знамени.
- 20 — Опубликовано сообщение о приеме в эксплуатацию 1-й очереди цеха слабой азотной кислоты на Горловском азототузовом з-де.
- 20 — Опубликовано сообщение о сдаче в эксплуатацию на Казанском з-де резинотехнических изделий нового корпуса по изготовлению буровых рукавов.
- 20 — Опубликовано сообщение о вводе в действие на Салаватском машиностроительном з-де цеха по выпуску аппаратуры для нефтеперерабатывающих и химических заводов.
- 20 — Произведен запуск искусственного спутника Земли «Космос-125».
- 20 — Указы Президиума Верховного Совета СССР о награждении Ковровского экскаваторного з-да, Челябинского з-да дорожных машин им. Колосенко, кузбасского треста транспортного строительства «Кузбасстрострой» и строительно-монтажного треста по Черноморскому бассейну «Черноморградстрой» орденами Ленина.
- 20 — Указы Президиума Верховного Совета СССР о награждении Выксунского з-да пробийно-размольного оборудования, Киевского з-да «Красный экскаватор», Северо-Западного треста транспортного строительства «Севзаптрострой», казахского треста транспортного строительства «Казахстрострой», Юго-Западного треста транспортного строительства «Югозаптрострой», Северо-Кавказского треста автомобильного строительства «Севкавдрострой» орденами Трудового Красного Знамени.
- 21 — Указ Президиума Верховного Совета СССР о присвоении звания Героя Социалистического Труда работникам пищевой пром-сти.

- 17 — Опубликовано сообщение о пуске в эксплуатацию 1-й очереди филиала харьковского тракторного з-да «Центрокуз» в Лвовской.
- 17 — Указы Президиума Верховного Совета СССР о награждении Гос. союзного монтажно-сварочного треста №7 и Гос. союзного треста «Уралэлектромонтаж» орденами Ленина.
- 18 — Указы Президиума Верховного Совета СССР о награждении треста «Донбасметаллургмонтаж», треста «Казалэлектромонтаж», Гос. треста «Гидроспецфундаментстрой», Гос. треста «Сибтехмонтаж», треста «Вашантехмонтаж» и Челябинского з-да металлоконструкций им. Орджоникидзе орденами Трудового Красного Знамени.
- 18 — Указы Президиума Верховного Совета СССР о награждении Гомельского цементного з-да им. Ломоносова, Николаевского цементно-горного комбината, Сабуровского цементного з-да им. Юдина и Уральского асбестового горнообогатительного комбината «Ураласбест» орденами Ленина.
- 18 — Указы Президиума Верховного Совета СССР о награждении Анжуйского цементного з-да, Белгородского цементного з-да, Волгоградского з-да железобетонных изделий № 1, Гос. всесоюзного проектного и н.-и. ин-та цементной пром-сти «Гипроцемент» Гусевского стеклового з-да им. Дзержинского орденами Трудового Красного Знамени.
- 19 — Указ Президиума Верховного Совета СССР о присвоении звания Героя Социалистического Труда работникам предприятий машиностроения.
- 19 — В Кременчуге состоялся митинг, посвященный пуску 1-й очереди Кременчугского нефтеперерабатывающего з-да.
- 19 — Указ Президиума Верховного Совета СССР о награждении морского завода № 177 Военно-Морского Флота орденом Трудового Красного Знамени в связи со 100-летием со дня основания.
- 19 — Указы Президиума Верховного Совета СССР о награждении Дятьковского хрустального з-да, лисичанского стеклового з-да «Пролетарий», Рижского цементно-шиферного з-да, треста «Мамслюда», тульского механического з-да «Красный Октябрь», Харьковского аэроточного з-да, цементного з-да «Гигант», Чимкентского цементного з-да им. Ленина и Янгильского кирпичного заводоуправления № 8 орденами Трудового Красного Знамени.
- 20 — В Сыктывкаре состоялось торжественное заседание, на котором Д. С. Полянский вручил Коми АССР орден Ленина.
- 20 — Указ Президиума Верховного Совета СССР об уголовной ответственности иностранцев и лиц без гражданства за злобное нарушение правил передвижения на территории СССР.
- 20 — Указ Президиума Верховного Совета СССР о дополнении статьи 13 Указа Президиума Верховного Совета СССР «О дальнейшем ограничении применения штрафов, налагаемых в административном порядке».
- 20 — Опубликовано сообщение ЦСУ СССР об итогах выполнения гос. плана развития народного хозяйства СССР в первом полугодии 1966 г.
- 20-21 — В Москве состоялся 9-й Международный конгресс микробиологов.
- 21 — Указ Президиума Верховного Совета СССР о присвоении звания Героя Социалистического Труда строителю Воткинской ГЭС.
- 21 — Указы Президиума Верховного Совета СССР о награждении Алтайского тракторного з-да им. Калинина, Минского тракторного з-да и Харьковского моторостроительного з-да «Серп и Молот» орденами Ленина.
- 21 — Указы Президиума Верховного Совета СССР о награждении Владимирского тракторного з-да им. Жданова, завода «Ташсельмаш», Кировоградского з-да сельскохозяйственных машин «Красная звезда», Красноярского комбайнового з-да, Московского з-да гидроагрегатов и Одесского з-да сельскохозяйственного машиностроения им. Октябрьской революции орденами Трудового Красного Знамени.
- 21 — Опубликовано сообщение о приеме в эксплуатацию на Нижнетагильском металлургическом комбинате первого в стране цеха объемной закалки рельсов.
- 21 — Указ Президиума Верховного Совета СССР о присвоении звания Героя Социалистического Труда работникам монтажных и специализированных организаций и предприятий.
- 21 — Выдала первую продукцию — высокооктановый бензин — новая технологическая установка Полдского нефтеперерабатывающего з-да — платформинг № 2.
- 21 — Указ Президиума Верховного Совета СССР об образовании союзно-республиканского Министерства охраны общественного порядка СССР.
- 26 — Указ Президиума Верховного Совета СССР «Об усилении ответственности за хулиганство».
- 26 — Постановление Президиума Верховного Совета СССР о порядке применения Указа Президиума Верховного Совета СССР от 26 июля 1966 г. «Об усилении ответственности за хулиганство».
- 26 — Указ Президиума Верховного Совета СССР об административном надзоре органов милиции за лицами, освобожденными из мест лишения свободы.
- 27 — Опубликовано сообщение о принятых ЦК КПСС, Президиумом Верховного Совета СССР и Советом Министров СССР решениях о мерах по усилению борьбы с нарушениями общественного порядка.
- 28 — Пронзвезден пуск искусственного спутника Земли «Космос-126».
- 28 — Совет Министров СССР и ВЦСПС принял постановление об организации Всесоюзного социалистического соревнования в с. х-ве.
- 28 — Указы Президиума Верховного Совета СССР о присвоении звания Героя Социалистического Труда работникам транспортного строительства, работникам предприятий пром-сти строительных материалов.
- 28 — Указы Президиума Верховного Совета СССР о награждении Ленинградского морского торгового порта, Одесского морского торгового порта, теплохода «Владимир» Управления нефтеналивного флота Черноморского морского пароходства и теплохода «Москва» Дальневосточного морского пароходства орденами Ленина.
- 28 — Указы Президиума Верховного Совета СССР о награждении Мурманского морского торгового порта, судоремонтного з-да «Красная кузница», теплохода «Медногорск» Управления сухогрузного флота Черноморского морского пароходства, теплохода «Сена» Латвийского управления нефтеналивного морского флота Балтийского пароходства и теплохода «Сырве» Эстонского управления сухогрузного морского флота Балтийского морского пароходства орденами Трудового Красного Знамени.
- 28 — Указ Президиума Верховного Совета СССР о награждении судоремонтного з-да им. Парижской Коммуны орденом «Знак Почета».
- 29 — Указ Президиума Верховного Совета СССР о присвоении звания Героя Социалистического Труда работникам морского транспорта.
- 29 — Указы Президиума Верховного Совета СССР о награждении Донецкой ж. д., Западно-Сибирской ж. д., Московской ж. д., Октябрьской ж. д. и Люблинской детской-механической з-да орденами Ленина.
- 29 — Указы Президиума Верховного Совета СССР о награждении Юго-Восточной ж. д., Горьковского отделения Горьковской ж. д., локомотивного депо Гребенка Южной ж. д., Дарницкой дистанции пути Юго-Западной ж. д. и Всесоюзного н.-и. ин-та ж.-д. транспорта орденами Трудового Красного Знамени.
- 30 — В Москве в ЦТСА состоялось торжественное собрание, посвященное Дню Военно-Морского Флота СССР.
- 30 — Указ Президиума Верховного Совета СССР о присвоении звания Героя Социалистического Труда работникам Московского автомобильного завода имени Димитрова.
- 30 — Указы Президиума Верховного Совета СССР о награждении Горьковского з-да фрезерных станков, московского чугунолитейного з-да «Станколит» и Ленинградского станкостроительного з-да им. Свердлова орденами Ленина.
- 30 — Указы Президиума Верховного Совета СССР о награждении вильнюсского станкостроительного з-да «Жальгирис», Воронежского з-да кузнечно-прессового оборудования им. Калинина, Краматорского з-да тяжелого станкостроения, ленинградского абразивного з-да «Ильич», Минского станкостроительного з-да им. Октябрьской революции, Московского з-да координатно-расточных станков, Московского з-да режущих инструментов «Фрезер» им. Калинина и московского инструментального з-да «МИЗ» орденами Трудового Красного Знамени.

Ассист

- 1 — В Москве состоялся пленум ЦК КПСС, рассмотревший вопросы 1-й сессии Верховного Совета СССР 7-го созыва.
- 1 — ЦК КПСС и Совет Министров СССР приняли постановление о создании союзно-республиканского Министерства просвещения СССР.
- 1 — ЦК КПСС и Совет Министров СССР приняли постановление о преобразовании Академии педагогических наук РСФСР в Академию педагогических наук СССР.
- 2 — Совет Министров СССР принял постановление об учреждении медали им. М. Е. Грекова.

- 2-3 — В Москве состоялась 1-я сессия Верховного Совета СССР 7-го созыва.
- 3 — Опубликовано сообщение о вводе в строй 7-го агрегата Киевской ГЭС.
- 4 — Указ Президиума Верховного Совета СССР о присвоении звания Героя Социалистического Труда работникам железнодорожного транспорта.
- 4-11 — В Москве состоялся 18-й Международный конгресс психологов.
- 5 — Указ Президиума Верховного Совета СССР о присвоении звания Героя Социалистического Труда работникам предприятий машиностроения.
- 5 — Совет Министров СССР принял постановление о привлечении крупных ученых к участию в работе промышленных предприятий в качестве консультантов.
- 6 — Гос. комиссия подписала акт сдачи в эксплуатацию последней очереди ткацкого производства Барнаульского хлопчатобумажного комбината. В действие введено 1500 ткацких станков.
- 7 — Гос. комиссия подписала акт о вводе в промышленную эксплуатацию Днепродзержинской ГЭС.
- 8 — Указы Президиума Верховного Совета СССР о присвоении звания Героя Социалистического Труда работникам предприятий машиностроения.
- 8 — Произведен запуск искусственного спутника Земли «Космос-127».
- 8 — На Рязанском заводе сельхозмашин в новом производственном корпусе пущен в эксплуатацию главный конвейер сборки картофелеуборочных комбайнов, рассчитанный на выпуск 10 тыс. машин в год.
- 9 — Опубликовано сообщение о приеме гос. комиссией в эксплуатацию 9-й технологической секции Ингулецкого горнообогатительного комбината производительностью 700 тыс. т железного концентрата в год.
- 9 — Совет Министров СССР и ВЦСПС приняли постановление о дальнейшем улучшении обеспечения рабочих и служащих специальной одеждой, специальной обувью и предохранительными приспособлениями.
- 9 — Совет Министров СССР и ВЦСПС приняли постановление о мерах по дальнейшему улучшению условий труда, санитарно-бытового и медицинского обслуживания работников, занятых на стройках, предприятиях промышленности строительных материалов и строительной индустрии.
- 9 — С гавани завода «Красное Сормово» вышел новый морской ж.-д. паром «Амамид Султанов», который будет курсировать между Баку и Красноводском.
- 9-12 — В Москве в Большом Кремлевском дворце состоялся 7-й съезд потребительской кооперации СССР. ЦК КПСС и Совет Министров СССР направили съезду приветствие.
- 11 — Указ Президиума Верховного Совета СССР о присвоении звания Героя Социалистического Труда рабочим и инженерно-техническим работникам строительных организаций союзных республик.
- 11 — Указы Президиума Верховного Совета СССР о награждении строительного треста № 6 Главдальстроя, треста «Проконьевскхмстрой», треста «Челябметаллургстрой», треста «Криворожхмстрой», треста «Ждановметаллургстрой», треста № 5 Мин-ва строительства БССР и треста № 1 «Знаменметаллургстрой» орденами Ленина.
- 11 — Указы Президиума Верховного Совета СССР о награждении треста № 122 Главкузбасстроя, треста «Дальметаллургстрой», треста «Ставропольхмстрой», треста «Волгоградхмстрой» орденами Трудового Красного Знамени.
- 12 — Указы Президиума Верховного Совета СССР о награждении треста № 35 «Ижорстрой», треста «Лилецстрой», треста «Мособлстрой» № 9, треста № 54 «Кольстрой», треста «Севнавалэлектрострой», строительного треста № 88 Главсредуралстроя, треста «Новомосковскхмстрой», треста «Башнефтезаводстрой», треста «Северодонецкхмстрой», строительного треста № 8 Мин-ва строительства Узб. ССР и треста «Алтайсвицецстрой» орденами Трудового Красного Знамени.
- 12 — В Москве в кинотеатре «Россия» состоялось торжественное собрание, посвященное Дню строителя.
- 12 — Гос. комиссия приняла в постоянную эксплуатацию крупнейшую в Средней Азии — Головную ГЭС (Тадж. ССР).
- 13 — Опубликовано сообщение о принятом ЦК КПСС и Советом Министров СССР постановлении «Об ускорении развития в 1966—70 годах производства тракторов, самоходных шасси, двигателей и валовых частей к ним».
- 13 — Опубликовано сообщение о принятом ЦК КПСС и Советом Министров СССР постановлении «О развитии лесозаготовительной промышленности в 1966—70 годах».
- 13 — Указ Президиума Верховного Совета СССР об установлении ежегодного праздника Дня работника леса.
- 13 — Указы Президиума Верховного Совета СССР о награждении треста «Назмедьстрой», треста № 1 Мин-ва строительства Азерб. ССР, Шиндлийского строительного треста, треста «Таджикстройиндустрия», треста «Ерхмстрой», Обуховского домостроительного комбината № 2 Главленинградстроя при исполнении Ленинградского городского Совета депутатов трудящихся, домостроительного комбината № 1 Главмосстроя при исполнении Московского городского Совета депутатов трудящихся, Научно-исследовательского ин-та оснований и подземных сооружений Госстроя СССР, Гос. проектного ин-та «Ленинградский проектстрой» Госстроя СССР и Гос. проектного ин-та «Союзводоканалпроект» орденами Трудового Красного Знамени.
- 13 — На Балтийском в-де в Ленинграде слушен на воду танкер «Герои Бреста» водоизмещением 62 тыс. т.
- 15 — Указ Президиума Верховного Совета СССР о присвоении звания Героя Социалистического Труда работникам предприятий и организаций Мин-ва гражданской авиации СССР.
- 15 — Указы Президиума Верховного Совета СССР о награждении Московского транспортного управления гражданской авиации и завода № 400 гражданской авиации орденами Ленина.
- 15 — Указы Президиума Верховного Совета СССР о награждении Адлерского аэропорта Северо-Кавказского управления гражданской авиации, Киевского ин-та инженеров гражданской авиации, Коллапешевского объединенного авиационного отряда Запдно-Сибирского управления гражданской авиации, Латвийского управления гражданской авиации, Махачкалинского объединенного авиационного отряда Азербайджанского управления гражданской авиации, Мячковского объединенного авиационного отряда Московского управления спецприменений и местных воздушных линий гражданской авиации и Украинского управления гражданской авиации орденами Трудового Красного Знамени.
- 15 — Указ Президиума Верховного Совета СССР об установлении ежегодного праздника Дня машиностроителя.
- 15 — Совет Министров СССР принял постановление о мерах по внедрению в народное хозяйство систем сетевого планирования и управления на основе комплексных сетевых графиков.
- 15-20 — В Киеве состоялся 13-й Всемирный конгресс по птицеводству.
- 16-26 — В Москве состоялся Международный конгресс математиков.
- 20 — Указ Президиума Верховного Совета СССР о награждении Минского автомобильного за-да, 1-го Гос. подшипникового за-да и Ярославского моторного за-да орденами Ленина.
- 20 — Указы Президиума Верховного Совета СССР о награждении Белорусского автомобильного за-да, 8-го Гос. подшипникового за-да, Московского за-да малолитражных автомобилей, Ульяновского автомобильного за-да и Уральского автомобильного за-да орденами Трудового Красного Знамени.
- 22 — Указ Президиума Верховного Совета СССР о присвоении звания Героя Социалистического Труда работникам предприятий машиностроения.
- 23 — Совет Министров СССР принял постановление о дальнейшем улучшении деятельности Московской сельскохозяйственной академии им. Тимирязева.
- 23 — Совет Министров СССР принял постановление о первоочередных мероприятиях по созданию системы управления материально-техническим снабжением с применением эвномико-математических методов и вычислительной техники.
- 23-24 — В Москве состоялось Всесоюзное совещание работников пищевой пром-сти.
- 24 — Произведен запуск космической ракеты в сторону Луны. На борту ракеты установлена автоматическая станция «Луна-1» весом 1640 кг.
- 24 — Выдал первую продукцию мощный технологический комплекс по производству аммиака на Куйбышевском азототуковом за-де в г. Тольятти.
- 25 — Опубликовано постановление ЦК КПСС и Совета Министров СССР о мерах по дальнейшему развитию физической культуры и спорта.
- 26 — Указ Президиума Верховного Совета СССР об установлении ежегодного праздника Всесоюзного дня работников сельского хозяйства.
- 27 — В Москве в ЦТСА состоялось торжественное заседание, посвященное Дню шахтера.
- 27 — Произведен запуск искусственного спутника Земли «Космос-128».

- 27 — Вступила в строй крупнейшая в Европе аглофабрика Ждановского металлургического з-да им. Ильича.
- 30 — Указ Президиума Верховного Совета СССР об установлении ежегодного праздника Дня работников пищевой промышленности.
- 31 августа — 1 сентября — В Баку состоялось расширенное заседание Советского комитета по связям с писателями стран Азии и Африки.
- 31 августа — 6 сентября — В Москве состоялась 10-я Международная конференция по физике низких температур.
- Сентябрь**
- 1 — Выдал первую плавку новый корпус электролиза Красноярского алюминиевого з-да.
- 2 — На Западно-Сибирском металлургическом з-де начал работу проволочный стан «250».
- 3 — Указ Президиума Верховного Совета СССР о награждении Днепропетровского медицинского ин-та орденом Трудового Красного Знамени в связи с 50-летием со дня основания.
- 3 — В Москве состоялось торжественное собрание, посвященное Всесоюзному дню работников нефтяной и газовой промышленности.
- 3 — ЦК КПСС и Совет Министров СССР приняли постановление о мерах по улучшению подготовки специалистов и совершенствованию руководства высшим и средним специальным образованием в стране.
- 4 — Опубликовано сообщение о вводе в эксплуатацию на Ингулецком горнообогатительном комбинате 19-й и 20-й секций обогащения руды. С вводом этих секций закончено строительство 1-й очереди предприятия.
- 6 — Указ Президиума Верховного Совета СССР о присвоении звания Героя Социалистического Труда передовикам лесного хозяйства.
- 6 — Опубликовано сообщение о выдаче первой продукции сильной из крупнейших в стране установок по производству электродного кокса на Новобаканском нефтеперерабатывающем з-де им. Ильича.
- 7 — Указ Президиума Верховного Совета СССР о присвоении А. П. Кириленко звания Героя Социалистического Труда в связи с 60-летием со дня рождения.
- 8 — Опубликовано приветствие ЦК КПСС и Совета Министров СССР А. П. Кириленко в связи с его 60-летием.
- 8 — Опубликовано сообщение о выпуске на Харьковском турбинном з-де им. Кирова паровой турбины мощностью 300 тыс. квт для Змиевской ГРЭС.
- 8 — Указы Президиума Верховного Совета СССР о награждении автомобильной колонны № 2240 Киевского городского производственного управления грузового автомобильного транспорта, Главного ленинградского управления автомобильного транспорта и Главного управления автомобильного транспорта исполкома Московского городского Совета депутатов трудящихся орденами Трудового Красного Знамени.
- 8 — Указы Президиума Верховного Совета СССР о награждении дорожно-строительного управления № 2 Министерства автомобильного транспорта и шоссейных дорог Узб. ССР, автомобильной колонны № 1218 Челябинского управления автомобильного транспорта и Минской автомобильной базы № 11 орденами «Знак Почета».
- 8—11 — В Москве состоялся Всесоюзный слет победителей похода комсомольцев и молодежи по местам революционной, боевой и трудовой славы советского народа.
- 9 — ЦК КПСС и Совет Министров СССР приняли постановление о повышении роли Гос. комитета Совета Министров СССР по профессионально-техническому образованию в подготовке квалифицированных рабочих кадров для нар. х-ва.
- 9 — ЦК КПСС и Совет Министров СССР приняли постановление «О Ленинских и Государственных премиях СССР в области науки и техники, литературы и искусства».
- 9 — Указ Президиума Верховного Совета СССР о награждении Волжского объединенного речного пароходства орденом Ленина.
- 9 — Указы Президиума Верховного Совета СССР о награждении Ленского речного пароходства, Красноярского речного порта и Волжского нефтеналивного речного пароходства «Волготанкер» орденами Трудового Красного Знамени.
- 9 — Указы Президиума Верховного Совета СССР о награждении Велико-Устюжского судоремонтного з-да и Омского судоремонтного з-да орденами «Знак Почета».
- 11 — Опубликовано сообщение о вводе в строй 12-го энергоблока Старобешевской ГРЭС (Донецкая обл.).
- 14 — Указ Президиума Верховного Совета СССР о присвоении звания Героя Социалистического Труда работникам речного транспорта.
- 14 — Указы Президиума Верховного Совета СССР о награждении Московского районного энергетического управления, районного энергетического управления «Доббассэнерго», Свердловского районного энергетического управления, Волжской ГЭС им. Ленина и Приднепровской ГРЭС орденами Ленина.
- 14 — Указ Президиума Верховного Совета СССР о награждении Кувбасского районного энергетического управления Мин-ва энергетики и электрификации СССР орденом Трудового Красного Знамени.
- 15 — Указы Президиума Верховного Совета СССР о награждении строительно-монтажного треста «Мосэнергострой», монтажного треста «Теплоэнергомотаж», строительно-монтажного треста «Связьэнергострой», Волжской ГЭС им. Ленина, Змиевской ГРЭС и Щенянской ГРЭС орденами Трудового Красного Знамени.
- 16 — Спортсменка ДСОААФ М. Соловьева на сверхзвуковом реактивном самолете «Е-76» пролетела 500-километровый замкнутый маршрут со скоростью 2045 км в час, установив новое мировое достижение.
- 16 — Создано общество «СССР — Чили».
- 17 — Указ Президиума Верховного Совета СССР о присвоении звания Героя Социалистического Труда работникам предприятий лесной, целлюлозно-бумажной и деревообрабатывающей пром-сти.
- 17 — Указы Президиума Верховного Совета СССР о награждении Архангельского лесопильно-деревообрабатывающего комбината им. Ленина, Костопольского домашнего комбината, Красногородского экспериментально-бумажного комбината, Соликамского целлюлозно-бумажного комбината и Ухтинского леспромпхоза орденами Ленина.
- 17 — Указы Президиума Верховного Совета СССР о награждении Московского мебельно-сборочного комбината № 1, Гомельского деревообрабатывающего комбината, Змиевского лесопильно-деревообрабатывающего комбината, Кондинского лесопромышленного комбината, Новокузнецкого леспромпхоза, Окуловского целлюлозно-бумажного комбината, Рязского мебельного комбината № 1, Тавдинского фанерного комбината, Улашинского леспромпхоза и Шуйско-Виданского леспромпхоза орденами Трудового Красного Знамени.
- 17 — В Москве состоялось торжественное заседание, посвященное Дню работника леса.
- 21 — Вошел в строй новый электролизный корпус на Новокузнецком алюминиевом з-де.
- 22 — Гос. комиссия приняла в эксплуатацию первые 220 км ж.-д. магистрали Ивдель — Обь.
- 24 — В Москве состоялось торжественное собрание, посвященное Дню машиностроителя.
- 24 — Электролизы 6-го корпуса Иркутского алюминиевого з-да выдали первый алюминий.
- 24 — На Адмиралтейском заводе в Ленинграде спущен на воду танкер «Комсомолец Кубани» водоизмещением 62,5 тыс. т.
- 24 — Указ Президиума Верховного Совета СССР о присвоении композитору Д. Д. Шостаковичу звания Героя Социалистического Труда в связи с 60-летием со дня рождения.
- 25 — Опубликовано сообщение о сдаче в эксплуатацию второй карбидной печи на Ангаро-Усольском нефтехимическом комплексе (Иркутская обл.).
- 26 — На Киршишском нефтеперерабатывающем з-де получен первый бензин с новой установкой каталитического риформинга.
- 26 — На Авдеевском коксохимическом з-де выдала кокс 4-я большегрузная коксовая батарея, состоящая из 77 печей.
- 27—28 — В Москве состоялся 10-й пленум ВЦПС.
- 28 — Дали промышленный ток 7-й и 8-й агрегаты Плявиньской ГЭС (Латв. ССР).
- 28—30 — В Москве состоялся Второй съезд журналистов СССР. ЦК КПСС направил съезду приветствие.
- 29 — Гос. комиссия подписала акт о приеме в эксплуатацию главного производственного корпуса могилевского завода «Электродвигатель» площадью 20 тыс. м².
- 29 — На Балтийском заводе в Ленинграде спущен на воду крупнотоннажный танкер «Бурнас» водоизмещением 62 тыс. т.
- 30 — Указ Президиума Верховного Совета СССР о награждении средней школы № 1 им. Ленина г. Ульяновска орденом Ленина.
- 30 — Указы Президиума Верховного Совета СССР о награждении Лукояновского педагогического училища им. Герье

- кого (Горьковская обл.), Ленинградского дворца пионеров им. Жданова, средней школы № 201 им. Героев Советского Союза Зои и Александра Космодемьянских г. Москвы, средней школы № 1 г. Ростова-на-Дону, Григоропольской средней школы № 2 Новоалександровского р-на Ставропольского края, Нижнетагильского детского дома № 1, средней школы № 82 им. Шевченко г. Киева, средней школы № 50 г. Минска, средней школы № 24 г. Ташкента, Тбилисского дворца пионеров и школьников им. Дзедзидзе, средней школы № 190 г. Баку и средней школы № 1 им. Леона Паагле г. Риги орденами Трудового Красного Знамени.
- 30 — Указ Президиума Верховного Совета СССР о награждении Крымской средней школы им. Партизанской искры Первомайского р-на Николаевской обл. орденом «Знак Почета».
- 30 — Совет Министров СССР принял постановление о переводе предприятий автомобильного транспорта на новую систему планирования и экономического стимулирования.
- 30 — В Москве в Кремлевском Дворце съездов состоялось торжественное заседание, посвященное 100-летию со дня основания Московского архитектурного ин-та.
- 30 — Гос. комиссия приняла в постоянную эксплуатацию новую шахту «Заря» на руднике им. Коминтерна в Кировском бассейне мощностью ок. 3 млн. т сырья в год.
- Октябрь**
- 1 — Совет Министров СССР принял постановление об утверждении Положения о Гос. комитете Совета Министров СССР по науке и технике.
- 1 — Спай в эксплуатацию почти 100-километровый отрезок электрифицированной ж. д. Отрожка — Георгиевск. Электропоезда могут курсировать по всей линии Москва — Ростов.
- 2 — В Запорожье принята в эксплуатацию 1-я очередь завода «Армалит», где будет изготавливаться промышленная аппаратура.
- 2 — На Камышинском хлопчатобумажном комбинате вступила в строй 4-я по счету ткацкая ф-ка.
- 2 — Опубликовано сообщение о приеме в эксплуатацию на новороссийском цементном з-де «Пролетарий» 8-й технологической линии мощностью 600 тыс. т продукции в год.
- 2 — Опубликовано сообщение о завершении сооружения на Волгоградском нефтеперерабатывающем з-де мощной установки для производства электродного кокса.
- 2 — Опубликовано сообщение о приеме в эксплуатацию 1-й очереди линии электропередачи Свердловск — Нижний Тагил напряжением 500 тыс. в, протяженностью 100 км.
- 3 — Гос. комиссия приняла в эксплуатацию 1-ю очередь Фрунзенского автосборочного з-да. Началось серийное производство самосвалов «ГАЗ-53Б».
- 4 — Опубликовано сообщение о вводе в эксплуатацию 7-го энергоблока Ереванской ТЭЦ мощностью 150 тыс. квт. ТЭЦ пущена на полную мощность.
- 4 — Опубликовано сообщение об успешных испытаниях на Металлическом з-де им. XII съезда КПСС в Ленинграде крупной паровой турбины мощностью 300 тыс. квт для Кармановской ГРЭС.
- 4 — Указ Президиума Верховного Совета СССР о присвоении звания Героя Социалистического Труда рабочим и инженерно-техническим работникам предприятий и организаций Министерства энергетики и электрификации СССР.
- 5 — Опубликовано сообщение о выдаче первой продукции Коробковским газобензиновым з-дом (Волгоградская обл.).
- 5 — Опубликовано сообщение о выдаче продукции 5-м агрегатом по производству слабой азотной кислоты на Куйбышевском азототюпковом з-де в г. Тольятти. Одновременно выведена на рабочий режим 2-я технологическая линия по производству аммиака.
- 5 — Указ Президиума Верховного Совета СССР об изменении порядка присвоения имен особо выдающихся государственных и общественных деятелей предприятиям, железнодорожным станциям, учреждениям и другим объектам и организациям общесоюзного подчинения.
- 5 — Указ Президиума Верховного Совета СССР о присвоении звания Героя Социалистического Труда работникам автомобильного транспорта и дорожного хозяйства.
- 5 — Опубликовано сообщение о вводе в эксплуатацию на Никитовском месторождении в Донбассе шахты «Новая» по добыче ртутной руды.
- 5 — В Москве в Большом театре Союза ССР состоялся торжественный вечер, посвященный 350-летию со дня смерти Сервантеса.
- 6 — Опубликовано сообщение о вводе в действие на Цекипском химическом комбинате 2-й очереди комплекса аммиака и метанола.
- 7 — Указ Президиума Верховного Совета СССР о награждении города Кишинева орденом Ленина.
- 7 — В Москве в Кремлевском Дворце съездов состоялось торжественное собрание, посвященное вручению ордена Трудового Красного Знамени Главному управлению автомобильного транспорта Мосгортрансуполкома.
- 8 — В Москве в Кремлевском Дворце съездов состоялось торжественное собрание, посвященное Всесоюзному дню работников с. х-ва.
- 9 — Опубликовано сообщение о приеме в эксплуатацию 1-й очереди Славянского з-да высоковольтных изоляторов.
- 12 — Сдан в эксплуатацию газопровод Серов — Нижний Тагил. С вводом его в строй сократилась крупнейшая в мире газовая магистраль Газли — Иргиз.
- 11 — Спортсменка ДЮСААФ Е. Мартова на реактивном истребителе «Е-76» пролетела по замкнутому 2000-километровому маршруту со скоростью 895 км в час, установив новое мировое достижение.
- 11—25 — В Москве состоялось Всесоюзное совещание-семинар идеологических работников.
- 13 — Опубликовано сообщение о вводе в строй на Чайковском комбинате искусственных шелковых тканей 1-й очереди ткацкого производства.
- 13 — Опубликовано сообщение о вводе в строй на Курском комбинате химического волокна нового комплекса по производству лавсана.
- 13 — Указ Президиума Верховного Совета СССР о награждении Пермского гос. ун-та им. Горького орденом Трудового Красного Знамени в связи с 50-летием со дня основания.
- 14 — Указ Президиума Верховного Совета СССР о награждении Московской гос. консерватории им. Чайковского орденом Ленина в связи с 100-летием со дня основания.
- 14 — Указ Президиума Верховного Совета СССР о награждении Таллинского гос. академического театра драмы им. Кингисеппа орденом Трудового Красного Знамени в связи с 50-летием со дня основания.
- 14 — Произведен запуск искусственного спутника Земли «Космос-129».
- 14 — Опубликовано сообщение о вводе в строй 3-й очереди Душанбинского хлопчатобумажного комбината.
- 15 — Указы Президиума Верховного Совета СССР о награждении Первой образцовой типографии им. Жданова, Ленинградской типографии № 3 им. Ивана Федорова, типографии «Печатный двор» им. Горького и Московской ф-ки «Детская книга» № 1 орденами Трудового Красного Знамени.
- 15 — В Москве в Большом зале Московской консерватории состоялось торжественное заседание, посвященное 100-летию консерватории.
- 15 — В Москве состоялось торжественное собрание, посвященное Дню работников пищевой пром-сти.
- 18 — Опубликованы Приказы ПК КПСС к 49-й годовщине Великой Октябрьской социалистической революции.
- 18 — Опубликовано сообщение о сдаче в эксплуатацию углеобогадательной ф-ки на Карагандинском металлургическом з-де в Темиртау мощностью 600 т угля в час.
- 20 — Произведен запуск искусственного спутника Земли «Космос-130».
- 20 — Произведен запуск на высокоэллиптическую орбиту еще одного спутника связи «Молния-1».
- 22 — В сторону Луны осуществлен запуск космической ракеты с автоматической станцией «Луна-12» на борту.
- 23 — Опубликовано сообщение ЦСУ СССР об итогах выполнения гос. плана промышленности СССР за 9 месяцев 1966 г.
- 25 — В Москве в Большом театре Союза ССР состоялся торжественный вечер, посвященный 800-летию со дня рождения Шота Руставели.
- 26 — Совет Министров СССР принял постановление о порядке заселения жилой площади, построенной за счет средств предприятий и организаций.
- 27 — Указ Президиума Верховного Совета СССР о награждении Дюньского с.-х. ин-та орденом Трудового Красного Знамени.
- 28 — Указы Президиума Верховного Совета СССР о награждении Омской обл. Кирг. ССР, Антюбинской обл., Алма-Атинской обл., Кустанайской обл. и Северо-Казахстанской обл. орденами Ленина.
- 28 — Во Фрунзе состоялось торжественное заседание, посвященное 40-летию Кирг. ССР и КП Киргизии. На заседании с речью выступил А. Н. Шелепин.

29 — Опубликовано приветствие ЦК КПСС, Президиума Верховного Совета СССР и Совета Министров СССР ЦК КП Киргизии, Президиуму Верховного Совета и Совету Министров Кирг. ССР в связи с 40-летием Кирг. ССР и КП Киргизии.

Ноябрь

1 — В Тбилиси состоялось торжественное заседание, на котором Л. И. Брежнев вручил Грузинской ССР орден Ленина.

1 — На Виннидском химическом комбинате гос. комиссия приняла в эксплуатацию первый в стране цех тройного суперфосфата.

2 — Опубликовано сообщение об освоении авиационной промышленности серийного производства крупнейшего в мире самолета «Антей» («АН-22»).

2 — Вступило в строй Озакское месторождение природного газа в Каракумах.

2 — В Ин-те теоретической и экспериментальной физики Гос. комитета по использованию атомной энергии начата физический пуск первого в стране линейного ускорителя протонов с жесткой фокусировкой.

3 — В Ярославле открыт новый мост через Волгу.

3 — На Орско-Халиловском металлургическом комбинате выдана продукция новая коксовая батарея.

4 — Перекрыта р. Вахи в районе строительства Нурекской ГЭС.

5 — Совет Министров СССР принял постановление об организации Гос. ин-та культуры в г. Краснодаре.

5 — Подписан акт о сдаче в эксплуатацию калийного рудника «Ново-Гольня» на Калужском комбинате (УССР).

5 — Указы Президиума Верховного Совета СССР о присвоении звания Героя Социалистического Труда передовикам водохозяйственного строительства и освоения земель Голодной степи в Узб. ССР и бригадиров бетонщиков строительно-монтажного управления № 22 треста «Таджикицелистрой» Эшову Сангину.

5 — Опубликовано сообщение о запуске с помощью геофизической ракеты на высоты 100—400 км автоматической ионосферной лаборатории «Янтарь-1» с газовым плазменно-ионным двигателем для исследования перспектив управляемого полета в верхних слоях атмосферы.

5 — В Днепрпетровске открыт железобетонный автомобильный мост через Днепр.

5 — Опубликовано сообщение о сдаче в эксплуатацию крупного горнообогатительного комбината на алмазной трубке «Мир» в Якутии.

5 — Выдала первые тонны катодного металла 2-я очередь Ленинского цинкового з-да (Кав. ССР).

6 — Опубликовано сообщение о выдаче металла 2-м корпусом электролиза Братского алюминиевого з-да.

6 — В Москве в Кремлевском Дворце съездов состоялось торжественное заседание, посвященное 49-й годовщине Великой Октябрьской социалистической революции. С докладом выступил А. Я. Пельше.

7 — В Москве на Красной площади состоялся военный парад и демонстрация трудящихся в связи с 49-й годовщиной Великой Октябрьской социалистической революции.

7 — ЦК КПСС и Совет Министров СССР приняли постановление о мерах дальнейшего улучшения работы средней общеобразовательной школы.

11 — На Ереванском з-де синтетического каучука им. Кирова вступил в действие комплекс по производству криптона.

11 — Указ Президиума Верховного Совета СССР о присвоении профессору Н. А. Преображенскому звания Героя Социалистического Труда.

11 — Произведен запуск искусственного спутника Земли «Космос-131».

12 — Опубликовано сообщение о приеме в эксплуатацию на Донецком з-де химических реактивов нового крупного цеха по производству крупнотоннажных реактивов.

12 — Опубликовано сообщение о вводе в действие трех новых мощных электропечей для производства сверхчистой стали на заводе «Днепроспецсталь».

12 — Выдала клинкер новая вращающаяся печь Черноморского цементного з-да.

13 — На Уваровском з-де двойного суперфосфата (Тамбовская обл.) выдал первую продукцию новый комплекс сернокислотного производства.

14 — Начала выдавать клинкер мощная 185-метровая вращающаяся печь Ново-Амвросиевского цементного з-да.

15 — Выдана первая тысяча т медных концентратов 8-й секцией меднообогатительной ф-ки Алтайского полиметаллического комбината им. Ленина (Узб. ССР).

17 — В Москве состоялся торжественный пленум Всесоюзного совета научно-технических обществ, посвященный 100-летию научно-технических обществ СССР.

ЦК КПСС, Совет Министров СССР и ВЦСПС направили съезду приветствие.

18 — Опубликовано сообщение о вводе в строй на Качканарском горнообогатительном комбинате 2-й очереди обогатительной ф-ки.

18 — В Москве в ЦТСА состоялось торжественное собрание, посвященное Дню ракетных войск и артиллерии.

19 — Произведен запуск искусственного спутника Земли «Космос-132».

19 — Вступил в строй на полную мощность первый в Приморском крае угольный разрез — Реттиховский.

21 — Поставлен под нагрузку 4-й энергоблок Молдавской ГРЭС мощностью 200 тыс. кВт.

21 — В Москве состоялось общее собрание ВАСХНИЛ, посвященное избранию новых академиков и членов-корреспондентов.

22 — Опубликовано сообщение о вводе в строй очередного энергоблока Черепетской ГРЭС (Тульская обл.) мощностью 300 тыс. кВт.

23 — Опубликовано сообщение о приеме в эксплуатацию шахты «Мушкетовская-Зелеревальная» № 2 (Донбасс) мощностью 750 тыс. т коксующегося угля в год.

24 — Опубликовано текст благодарности ЦК КПСС, Президиума Верховного Совета и Совета Министров СССР всем советским трудящимся и организациям, коммунистическим, рабочим и национально-демократическим партиям, правительствам, зарубежным государственным и политическим деятелям, общественным организациям и отдельным лицам за их праздничные поздравления и пожелания в связи с 49-й годовщиной Великой Октябрьской социалистической революции.

24 — Указ Президиума Верховного Совета СССР о награждении Управления строительства оросительных систем в южных областях УССР «Укрводстрой» орденом Трудового Красного Знамени.

25 — Опубликовано сообщение о приеме в эксплуатацию нового комплекса по производству триполифосфата натрия на Чимкентском з-де фосфорных солей.

25 — На Красноярском цементном з-де выдала первый клинкер 7-я вращающаяся печь мощностью 225 тыс. т цемента в год.

25 — Гос. комиссия приняла в эксплуатацию третью печь нового маргеновского цеха завода «Саркалайс металлургс» (Латв. ССР).

26 — Гос. комиссия приняла в эксплуатацию последний энергетический блок Приднепровской ГРЭС мощностью 300 тыс. кВт. ГРЭС достигла мощности 2400 тыс. кВт.

26 — Указы Президиума Верховного Совета СССР о награждении 2-го Московского гос. медицинского ин-та им. Пирогова и Центрального ин-та усовершенствования врачей орденами Ленина.

28 — Указы Президиума Верховного Совета СССР о награждении Научно-исследовательского ин-та экспериментальной медицины АМН СССР, Научно-исследовательского ин-та эпидемиологии и микробиологии им. Гамалея АМН СССР, Московского городской клинической больницы № 23 им. Мещантруд, Калининской областной клинической больницы, Киевской городской клинической больницы им. Октябрьской революции, Минской областной клинической больницы, Медико-инструментального з-да им. Ленина, Московского химико-фармацевтического з-да им. Карлова и Химико-фармацевтического з-да «Акрихин» орденами Трудового Красного Знамени.

28 — Произведен запуск искусственного спутника Земли «Космос-133».

29 — Вступил в строй 4-й блок Конаковской ГРЭС мощностью 300 тыс. кВт. Этим закончено строительство 1-й очереди станции.

29 — На Харьковском заводе «Электротяжмаш» им. Ленина выпущен турбогенератор мощностью 300 тыс. кВт для Криворожской ГРЭС.

29 — Дал ток последний, 9-й гидроагрегат Бухтарминской ГЭС (Кав. ССР).

29 — Указ Президиума Верховного Совета СССР о награждении Московского з-да протезных полуфабрикатов им. Семашко орденом «Знак Почета».

29 — Совет Министров СССР принял постановление «Об общегосударственной системе научно-технической информации».

30 — Опубликовано сообщение о вводе в строй 1-й очереди Кзракумского комбината строительной индустрии в Бешане (Туркм. ССР). Мощность 1-й очереди 50 тыс. м³ сборного железобетона в год.

30 — Опубликовано сообщение о вводе в строй на Невиномыском химическом комбинате нового цеха по производству аммиака.

- 30 — Указ Президиума Верховного Совета СССР о награждении Ленинградской обл. орденом Ленина.
- 30 — Поставлен под нагрузку 9-й агрегат Плявиньской ГЭС (Латв. ССР).
- Декабрь**
- 1 — В Новороссийске состоялось торжественное собрание, на котором А. П. Кириленко вручил городу орден Отечественной войны I степени.
- 2 — Указ Президиума Верховного Совета СССР о присвоении писателю Н. С. Тихонову звания Героя Социалистического Труда в связи с 70-летием со дня рождения.
- 2 — Совет Министров СССР принял постановление об организации Ивано-Франковского ин-та нефти и газа и о реорганизации Одесского кредитно-экономического ин-та в Одесский ин-т народного хозяйства.
- 3 — В Москве у Кремлевской стены состоялся торжественно-траурный митинг, посвященный захоронению останков Неизвестного солдата — одного из героев, павших в исторической битве под Москвой.
- 3 — Указ Президиума Верховного Совета СССР о награждении города Тулы орденом Ленина.
- 8 — Указ Президиума Верховного Совета СССР о награждении города Минска орденом Ленина.
- 8 — Указ Президиума Верховного Совета СССР о награждении Калининской обл. орденом Ленина.
- 8 — Указ Президиума Верховного Совета СССР о награждении города Смоленска орденом Отечественной войны I степени.
- 8 — Произведен запуск искусственного спутника Земли «Космос-134».
- 8 — Опубликовано сообщение о приеме гос. комиссией в эксплуатацию новых мощностей Коршуновского горно-обогатительного комбината по обогащению 3 млн. т руды и выпуску 1400 тыс. т железного концентрата в год.
- 5 — Указ Президиума Верховного Совета СССР о награждении Московской обл. орденом Ленина.
- 6 — Опубликовано приветствие ЦК КПСС, Президиума Верховного Совета и Совета Министров СССР в связи с 25-летием разгрома немецко-фашистских войск на подступах к Москве.
- 6 — В Москве в Кремлевском Дворце съездов состоялось торжественное собрание, посвященное 25-летию разгрома немецко-фашистских войск под Москвой.
- 8 — В Туле состоялось торжественное собрание, на котором Д. Ф. Устинов вручил городу орден Ленина.
- 8 — Поставлен под промышленную нагрузку 5-й блок Березовской ГРЭС мощностью 150 тыс. *квт.*
- 9 — В Калинин состоялось торжественное собрание, на котором А. Н. Шелепин вручил Калининской обл. орден Ленина.
- 9 — В Москве создано общество «СССР — Ирландия».
- 9 — Опубликовано сообщение о вводе в строй 3-го энергоблока мощностью 300 тыс. *квт.* на Криворожской ГРЭС-2.
- 9 — Опубликовано сообщение о пуске в эксплуатацию на Ивановском камвольном комбинате 3-й и последней очереди комбината.
- 10 — В Смоленске состоялось торжественное собрание, на котором Г. И. Воронов вручил городу орден Отечественной войны I степени.
- 11 — Опубликовано сообщение о вводе в строй 5-го агрегата Ташкентской ГРЭС мощностью 150 тыс. *квт.*
- 12 — Вошла в строй 1-я очередь Ижевского автомобильного з-да. С главного сборочного конвейера сошла первая партия малолитражных машин «Москвич-408» с эмблемой нового завода.
- 12 — Произведен запуск искусственного спутника Земли «Космос-135».
- 12—13 — В Москве состоялся пленум ЦК КПСС. Пленум обсудил вопрос «О международной политике СССР и борьбе КПСС за сплоченность коммунистического движения» и одобрил в основном проекты гос. плана развития народного хозяйства СССР и гос. бюджета СССР на 1967 г.
- 13 — В Москве в Кремлевском Дворце съездов состоялся 1-й Всесоюзный слет студенческих строительных отрядов вузов страны.
- 13 — Опубликовано сообщение о сдаче в эксплуатацию на Калушском химико-металлургическом комбинате самой мощной в Прикарпатье шахты им. 50-летия Великого Октября по добыче каменита.
- 14 — Поставлен под промышленную нагрузку 18-й агрегат Братской ГЭС мощностью 225 тыс. *квт.*
- 14 — Совет Министров СССР принял постановление об организации Куйбышевского гос. ун-та.
- 14 — Опубликовано сообщение о вводе в строй 4-го турбогенератора Бурштынской ГРЭС (Ивано-Франковская обл.).
- 14 — На Новолипецком металлургическом з-де введен в строй 3-й большегрузный конвертер.
- 15 — Опубликовано сообщение о вводе в строй нового горно-обогатительного комбината треста «Алданзолото» (Якутская АССР).
- 15—17 и 19 — В Москве состоялась 2-я сессия Верховного Совета СССР 7-го созыва.
- 17 — Указ Президиума Верховного Совета СССР о награждении республиканской газеты «Советская Молдавия» орденом Трудового Красного Знамени в связи с выходом 10-тысячного номера.
- 18 — Указ Президиума Верховного Совета СССР о присвоении звания Героя Советского Союза Л. И. Брежневу за выдающиеся заслуги перед Коммунистической партией и Советским государством в коммунистическом строительстве, укреплении обороноспособности страны, большие заслуги в борьбе против немецко-фашистских захватчиков на фронтах Великой Отечественной войны и в связи с 60-летием со дня рождения.
- 19 — Опубликовано приветствие ЦК КПСС, Президиума Верховного Совета СССР и Совета Министров СССР Л. И. Брежневу в связи с его 60-летием.
- 19 — Произведен запуск искусственного спутника Земли «Космос-136».
- 19 — Опубликовано сообщение о вводе в строй новой конвояной батареи № 6 на Череповецком металлургическом з-де.
- 20 — Указ Президиума Верховного Совета СССР о присвоении звания Героя Социалистического Труда работникам жилищно-коммунального хозяйства.
- 20 — Указами Президиума Верховного Совета СССР о награждении Управления водопроводно-канализационного хозяйства исполкома Московского городского Совета депутатов трудящихся, Управления газового хозяйства исполкома Ленинградского городского Совета депутатов трудящихся, Управления водопроводно-канализационного хозяйства исполкома Минского городского Совета депутатов трудящихся, Трамвайно-троллейбусного управления исполкома Харьковского городского Совета депутатов трудящихся орденами Трудового Красного Знамени.
- 21 — Осуществлен запуск космической ракеты в сторону Луны. На борту ракеты установлена автоматическая станция «Луна-13». 24 декабря станция совершила мягкую посадку на поверхность Луны.
- 21 — Вступил в строй последний, 10-й гидроагрегат Плявиньской ГЭС (Латв. ССР).
- 21 — 24 — В Москве состоялся 1-й Всесоюзный съезд кардологов.
- 22 — ЦК КПСС и Совет Министров СССР приняли постановление о мерах по обеспечению дальнейшего роста производительности труда в промышленности и строительстве.
- 22 — Опубликовано сообщение о принятии ЦК КПСС постановления «О работе партийных организаций Тульской обл. по воспитанию социалистической дисциплины труда в коллектвах промышленных предприятий и строен».
- 22 — Опубликовано сообщение о запуске искусственного спутника Земли «Космос-137».
- 22 — В Москве состоялось торжественное собрание, посвященное Дню анергетика.
- 22 — На Нижнетагильском з-де пластмасс выдал первую продукцию новый пех пластификаторов.
- 22 — Гос. комиссия приняла одну из крупнейших швейных фабрик Белоруссии в Могилеве.
- 22 — Гос. комиссия подписала акт о сдаче в промышленную эксплуатацию нового трубопроводного пеха на металлургическом з-де им. Ленина в Днепропетровске.
- 24 — Опубликовано сообщение о вводе в действие на Криворожском металлургическом з-де им. Ленина мощного мелкосортного прокатного стана «250» № 5.
- 25 — Опубликовано сообщение о приеме в эксплуатацию на Стерлитамакском химическом з-де производства по выпуску ацетилена и этилена.
- 25 — Поставлен под нагрузку 5-й энергоблок Али-Байрамлинской ГРЭС (Азерб. ССР).
- 25 — Опубликовано сообщение о вводе в строй 3-го энергоблока Новочеркасской ГРЭС мощностью 300 тыс. *квт.*
- 26 — На Харьковском заводе им. Кирова закончен выпуск паровой турбины в 300 тыс. *квт.* для Новочеркасской ГРЭС.

- 26 — Опубликовано сообщение ЦСУ СССР о досрочном выполнении годового плана добычи угля и плана перевозок грузов морским транспортом.
- 27 — Поставлен под промышленную нагрузку 4-й энергоблок Беловской ГРЭС мощностью 200 тыс. квт.
- 27 — Принята в эксплуатацию 2-я отделочная ф-на Душанбинского хлопчатобумажного комбината.
- 28 — Опубликовано сообщения ЦСУ СССР о досрочном выполнении работниками химической пром-сти годового плана производства минеральных удобрений, кальцинированной соды, автомобильных покрышек; о досрочном выполнении работниками цветной металлургии годового плана производства меди, титана, свинца, цинка, олова и ряда др. видов продукции; о досрочном выполнении годового плана работниками приборостроительной пром-сти; о досрочном выполнении гос. плана разничного товарооборота.
- 29 — Опубликовано сообщение о приеме в эксплуатацию 1-й очереди Саранского резинового комбината.
- 29 — На Енакиевском металлургическом з-де пущен мощный проволочный стан «25Ф».
- 29 — Опубликовано сообщение о вводе в строй на новоросийском цементном з-де «Пролетарий» новой 185-метровой вращающейся печи проектной мощностью 72 т полуфабриката в час.
- 29 — Принят в эксплуатацию последний электрифицированный 150-километровый участок ст. Кежемская — Коршуниха на ж.-д. магистрали Тайшет — Лена.
- 29 — На Полоцком нефтеперерабатывающем з-де выдана первая бензин установка по первичной обработке нефти «АТ-6».
- 29 — Опубликовано сообщение о вводе в эксплуатацию Криворожского электростанции.
- 30 — ЦК КПСС и Совет Министров СССР приняли постановление о максимальном использовании имеющихся резервов и местных возможностей для увеличения производства товаров народного потребления.
- 30 — Принят в эксплуатацию новый цех Таллинского з-да ртутных выпрямителей им. Калинина.
- 30 — Опубликовано сообщения ЦСУ СССР о досрочном выполнении годового плана выработки электроэнергии; досрочном выполнении плана производства стали, проката черных металлов и стальных труб; досрочном выполнении плана добычи и производства газа; досрочном выполнении годового плана производства цемента, асбеста, асбестоцементных изделий, мягкой кровли, котлов отопительных и ряда др. видов продукции; досрочном выполнении годового плана производства основных видов продукции легкой пром-сти; досрочном выполнении годового плана общего объема авиационных перевозок работниками гражданской авиации; досрочном выполнении плана грузооборота и перевозок грузов работниками ж.-д. транспорта.
- 30 — Гос. комиссия подписала акт о сдаче в постоянную эксплуатацию 700-километровой ж.-д. линии Магат — Шевченко — главной артерии Мангышлака.
- 30 — Принята в эксплуатацию 1-я очередь гидрометаллургического производства, сооруженного на площадке Тульской Магнитки.
- 30 — Выдана первая промышленную руду новая шахта № 57 в Джезказгане (Каз. ССР).
- 30 — На Братском лесопромышленном комплексе принят в эксплуатацию 2-й поток небеленой целлюлозы годовой производительностью 125 тыс. т.
- 30 — На Днепродзержинском химическом комбинате вступил в строй комплекс сооружений по производству аммиачной селитры.
- 30 — Опубликовано сообщение о завершении приема в эксплуатацию крупнейшего в стране комплекса объектов 1-й очереди Качканарского горнообогатит. комбината.
- 30 — На Металлическом з-де им. ХХII съезда КПСС в Ленинграде закончено изготовление турбины мощностью 300 тыс. квт для Литовской ГРЭС.
- 30 — Пущена 2-я очередь Руставского з-да синтетического волокна.
- 31 — Вступил в строй новый Ждановский радиус Московского метрополитена.
- Декабрь — Начала действовать новая углеобогатительная ф-на на Череповецком металлургическом з-де.
- Декабрь — Гос. комиссия приняла в эксплуатацию 1-ю очередь Брестского электростанционного з-да мощностью 50 млн. ламп в год.
- 31 — Новогоднее поздравление ЦК КПСС, Президиума Верховного Совета СССР и Совета Министров СССР советскому народу.

Памятные даты

В 1966 г. в советской печати были отмечены даты рождения и смерти ряда выдающихся деятелей КПСС и Советского государства, деятелей русского и международного революционного движения, советских военных деятелей, ряда общественных деятелей, деятелей науки, литературы и культуры. Так, были отмечены даты рождения старейших деятелей Коммунистической партии: 14 января* — 90-летие Паоло Кекоховели, 17 января — 90-летие М. А. Азизбекова, 19 января — 70-летие А. П. Любченко, 24 января — 70-летие С. Г. Ромаша, 21 июня — 80-летие А. И. Муралова, 17 сентября — 90-летие К. Н. Самойловой, 27 сентября — 100-летие С. Я. Аллилуева, 13 ноября — 90-летие А. Г. Пулукидзе; советских партийных и государственных деятелей: 9 февраля — 80-летие А. Ф. Мясникова, 24 февраля — 75-летие В. Я. Чубаря, 26 февраля — 70-летие А. А. Жданова, 27 марта — 80-летие С. М. Киров, 27 октября — 80-летие Г. К. Орджоникидзе; деятелей международного рабочего и коммунистического движения: 4 января — 90-летие В. Пика, 19 февраля — 80-летие Б. Куна, 15 июня — 110-летие Д. Благова, 8 июля — 90-летие Л. Э. Рекаррени, 14 августа — 85-летие К. Либкнехта, 12 ноября — 100-летие Сук Ят-сена, 23 ноября — 70-летие К. Готвальда; советских военных деятелей: 15 августа — 70-летие И. Э. Никра, 24 декабря — 80-летие А. Я. Пархоменко; деятелей науки и техники: 8 марта — 100-летие П. Н. Лебедева, 25 марта — 75-летие С. И. Вавилова, 21 декабря — 100-летие Д. К. Заболотного; деятелей литературы: 29 января — 100-летие Р. Роллана, 9 февраля — 25-летие А. Навои, 15 февраля — 60-летие М. Джалиля, 4 апреля — 70-летие Ю. Яновиса, 28 апреля — 80-летие Г. Тукая, 21 сентября — 70-летие Ф. И. Павловой, сентября — 80-летие Ш. Руставели, 4 октября — 150-летие Э. Погье, 30 октября — 500-летие Эрама Роттердамского, 7 ноября — 75-летие Д. А. Фурманова, 12 декабря — 200-летие Н. М. Карамзина; деятелей культуры: 11 января — 100-летие В. С. Калинин, 15 ноября — 100-летие А. А. Яблочниной, 9 декабря — 250-летие Э. М. Фальконе, 14 декабря — 80-летие Д. Риверы; а также: 12 апреля — 100-летие революционера-народовольца, старшего брата В. И. Ленина А. И. Ульянова; отмечались юбилеи ныне здравствующих старейших деятелей Коммунистической партии: 27 июля — 90-летие Ф. Н. Петрова, 20 октября — 85-летие Л. А. Фотиевой, 1 декабря — 80-летие А. Д. Блохина; советских партийных и государственных и военных деятелей: 2 декабря — 70-летие Г. К. Жукова, 19 декабря — 60-летие Л. И. Брежнев, 21 декабря — 70-летие К. Н. Рокоссовского; деятелей международного рабочего и коммунистического движения: 6 января — 75-летие Т. Бака, 12 июля — 75-летие З. Фирляндера, 16 августа — 60-летие Э. Охаба, 2 октября — 70-летие Ж. Дюкло, 16 ноября — 80-летие Ф. Мюнхиха; деятелей науки и культуры: 18 января — 60-летие И. А. Моисеева, 26 января — 75-летие П. Г. Тычины, 23 июля — 70-летие Б. С. Розанова, 25 сентября — 60-летие Д. Д. Шостаковича, 25 октября — 85-летие П. Пикассо, 3 декабря — 70-летие Н. С. Тихонов, 22 декабря — 90-летие П. Касальса, 29 декабря — 70-летие Д. А. Сикейроа; отмечались даты смерти: 13 июля — 50-летие русского ученого-биолога И. И. Мечникова, 20 июля — 150-летие русского поэта Г. Р. Державина, 29 сентября — 25-летие советского писателя Ю. С. Крымова, 6 октября — 350-летие испанского писателя М. Сервантеса де Саведра, 27 ноября — 250-летие немецкого ученого-энциклопедиста Г. В. Лейбница, 30 ноября — 25-летие Героя Советского Союза З. Космодемьянской, 7 декабря — 100-летие русского революционера, социалиста-утописта М. В. Буташевича-Петрашевского, 13 декабря — 175-летие австрийского композитора В. А. Моцарта, 19 декабря — 25-летие советского военного деятеля Л. М. Доватора.

11. ВНЕШНЯЯ ПОЛИТИКА СССР В 1966 г.

В сложной международной обстановке 1966 г. СССР решительно выступал за разрядку международной напряженности, за мир и безопасность народов.

Новым ярким свидетельством нерушимости ленинской внешней политики Советского Союза, принципиальности и последовательности внешнеполитического курса КПСС явился XXIII съезд КПСС. В документах съезда содержится глубокий анализ современного международного положения СССР.

На съезде были сформулированы цели внешнеполитического курса КПСС, которые состоят в обеспечении

*В справке поставлены даты публикации памятных статей в советской печати, не во всех случаях совпадающие с днями рождения и смерти лиц, которым посвящены соответствующие статьи.

вместе с другими социалистическими странами благоприятных международных условий для построения социализма и коммунизма; в укреплении единства социалистических стран, их дружбы и братства; в поддержке национально-освободительных движений и осуществлении всестороннего сотрудничества с молодыми развивающимися государствами; в последовательном отстаивании принципа мирного сосуществования государств с различным социальным строем, решительном отпоре агрессивным силам империализма, избавлении человечества от новой мировой войны.

Свидетельством первостепенного внимания ЦК КПСС к проблемам международной политики явился пленум ЦК, состоявшийся 12—13 декабря. С докладом «О международной политике СССР и борьбе КПСС за сплоченность коммунистического движения» — выступил генеральный секретарь ЦК КПСС Л. И. Брежнев. В принятом по докладу постановлении пленум ЦК КПСС целиком и полностью одобрил политическую линию и практическую деятельность Политбюро ЦК, направленную на осуществление выработанного XXIII съездом партии курса в области международной политики и мирового коммунистического движения.

Вопросы внешней политики СССР являлись также предметом обсуждения на сессиях Верховного Совета СССР. Первая сессия Верховного Совета седьмого созыва, состоявшаяся в августе, заслушала заявление правительства СССР об основных вопросах внутренней и внешней политики, с которым выступил председатель Совета Министров СССР А. Н. Косыгин, и приняла постановление, одобряющее внешнеполитическую деятельность Советского правительства.

Советский Союз решительно выступал за прекращение преступной войны США против вьетнамского народа, оказывал разностороннюю помощь вьетнамскому народу, борющемуся против иностранной интервенции, за мир, свободу и национальное освобождение, за возможность самому решить свою судьбу без какого-либо вмешательства извне. Позиция СССР в этом важнейшем для всей международной жизни вопросе была изложена в ряде документов — 8 апреля в заявлении XXIII съезда КПСС об агрессии США во Вьетнаме, в заявлениях Советского правительства, опубликованных 1 июля, 16 декабря и др., и в заявлениях Верховного Совета СССР от 3 августа в связи с усилением агрессии американского империализма во Вьетнаме. В многочисленных двусторонних и многосторонних политических переговорах, состоявшихся в 1966 г., Советское правительство выступало сторонником укрепления фронта государств, осуждающих американскую агрессию во Вьетнаме. Важное значение в этом отношении имело предложение Советского правительства, внесенное на рассмотрение 21-й сессии Генеральной Ассамблеи ООН, об обсуждении вопроса о ходе выполнения Декларации о недопустимости вмешательства во внутренние дела государств, об ограждении их независимости и суверенитета. Дискуссия по этому вопросу приобрела характер широкого осуждения и разоблачения опасной для всего мира агрессивной политики США. Делегации Советского Союза, других социалистических государств и многих афро-азиатских стран потребовали прекращения войны против вьетнамского народа и быстрого урегулирования во Вьетнаме на основе программы правительства ДРВ и Национального фронта освобождения Южного Вьетнама. В ходе обсуждения советского предложения острой критике подверглись также агрессивные акты США против Лаоса и Камбоджи, провокации американской военной группировки против Кубы, империалистическая политика вмешательства во внутренние дела многих стран Азии, Африки и Латинской Америки. Принятая Генеральной Ассамб-

леей резолюция подтвердила принципы и нормы, изложенные в Декларации о недопустимости вмешательства во внутренние дела государств, об ограждении их независимости и суверенитета, утвержденные ООН в 1965 г.

Большое внимание уделяло правительство СССР вопросам европейской политики. СССР последовательно выступал за укрепление европейской безопасности, за мирное взаимовыгодное сотрудничество всех государств Европы. Позиция СССР способствовала расширению международных связей на европейском континенте, усилению влияния тех сил, которые видели настоящее и будущее Европы в решении ее проблем мирным путем, без вмешательства извне. Советскому Союзу вместе с другими европейскими социалистическими странами принадлежит инициатива в постановке вопроса о создании международной системы безопасности в Европе. По мнению Советского правительства подлинная безопасность Европы может быть обеспечена лишь в том случае, если эта проблема будет решена на общеввропейской основе, на основе сотрудничества государств, расположенных как в Восточной, так и в Западной Европе. Европейский мир нельзя считать прочным, когда одной военной группировке государств в Европе противостоят другие.

Такое положение находится в противоречии с интересами Европы и оно выгодно только тем, кто стремится держать Европу в состоянии военной напряженности. Конструктивная программа конкретных мер, направленных на обеспечение европейской безопасности, расширение равноправного международного сотрудничества, была выработана Политическим консультативным комитетом государств — участников Варшавского договора на его сессии в Бухаресте в июле 1966 г. Совещание приняло декларацию об укреплении мира и безопасности в Европе (см. стр. 446).

Главными предпосылками обеспечения европейской безопасности являются неизбежность существования европейских границ, включая границу по Одеру — Нейсе и границу между двумя германскими государствами, признание существования двух германских государств, — ГДР и ФРГ, а также предотвращение допуска ФРГ к ядерному оружию в любой форме. При этом СССР руководствуется обязательствами, взятыми участниками антигитлеровской коалиции, — делать все необходимое, чтобы Германия никогда более не угрожала своим соседям и сохранению мира во всем мире.

СССР по-прежнему придавал первостепенное значение эффективному решению проблемы разоружения. Он последовательно выступал за полное запрещение ядерного оружия, прекращение производства этого оружия и уничтожение всех его запасов. Борьба за достижение этих конечных целей, Советский Союз вместе с тем считал необходимым проведение в жизнь конкретных частных мер, содействующих ядерному разоружению. Важной и актуальной, по мнению Советского правительства, является проблема нераспространения ядерного оружия. В 1966 г. проводились переговоры о договоре по нераспространению ядерного оружия с США и в Комитете 18 государств по разоружению в Женеве. СССР при переговорах исходил из того, чтобы в договоре не было никаких лазеек, открывающих возможность для приобретения к ядерному оружию неядерных держав, и прежде всего ФРГ. Советское правительство выступило с новой инициативой по этому вопросу на 21-й сессии Генеральной Ассамблеи ООН. Оно предложило сессии принять резолюцию, призывающую все государства впредь до заключения договора о нераспространении ядерного оружия воздерживаться от любых действий, которые способствовали бы распространению этого оружия или могли бы затруднить достижение соглашения о его не-

распространении. Почти единогласно Генеральная Ассамблея приняла предложенную СССР резолюцию; было подтверждено, что договор о нераспространении ядерного оружия должен закрывать все лазейки доступа неядерных держав к ядерному оружию.

Генеральная Ассамблея высказалась за то, чтобы Комитет 18 государств уделял этому вопросу первоочередное внимание.

Еще одной важной инициативой, направленной на смягчение международной напряженности, явилось предложение СССР о ликвидации иностранных военных баз в Азии, Африке и Латинской Америке, также внесенное на рассмотрение Генеральной Ассамблеи ООН. Существование военных баз на чужих территориях является фактором, обостряющим международную обстановку и несовместимо с целым рядом решений ООН, требующих уважать суверенитет любых государств — больших и малых. Выдвигая свое предложение, Советское правительство учитывало также то, что необходимость осуществления предлагаемой меры была провозглашена конференцией глав государств и правительств неприсоединившихся независимых стран Африки, состоявшейся в мае 1963 г. в Аддис-Абебе, и второй конференцией глав государств и правительств неприсоединившихся государств, состоявшейся в октябре 1964 г. в Каире. После всестороннего обсуждения советского предложения Генеральная Ассамблея в своей резолюции согласилась с тем, что этот вопрос имеет первостепенное значение для международного мира и безопасности, и передала его для дальнейшего рассмотрения в Комитет 18 государств.

Одним из главных направлений своей внешнеполитической деятельности КПСС и Советское правительство видели в укреплении социалистического содружества, единства и сплоченности всех социалистических стран. Обеспечение государственных интересов СССР органически сочеталось с выполнением Советским Союзом интернационального долга в отношении братских социалистических государств. Стремление Советского Союза к дальнейшему сплочению мировой системы социализма с новой силой было продемонстрировано на XXIII съезде КПСС и Декабрьском пленуме ЦК КПСС.

На протяжении года состоялись многочисленные двусторонние и многосторонние встречи и переговоры руководителей КПСС и Советского государства с руководящими деятелями братских социалистических стран. В ходе переговоров, проходивших в деловой атмосфере, были обсуждены вопросы дальнейшего развития сотрудничества социалистических стран, широкий круг международных проблем, положение в международном коммунистическом движении. Важное значение в борьбе стран социалистического содружества против империализма, за мир и безопасность народов имело состоявшееся в июле в Бухаресте заседание Политического консультативного комитета государств — членов Варшавского договора и принятые им документы — заявление в связи с агрессией США во Вьетнаме и Декларация об укреплении мира и безопасности в Европе.

С 17 по 22 октября по приглашению ЦК КПСС и Советского правительства в СССР находились руководящие партийные и государственные деятели ряда стран социалистического содружества. Они ознакомились с достижениями советской науки и техники, в том числе с новейшими образцами вооружения сухопутных войск и военно-воздушных сил, посетили космодром, где им были показаны различные виды космической и военной техники, присутствовали при запуске ракет и космических аппаратов.

Продолжало развиваться сотрудничество СССР с другими социалистическими странами в различных

международных организациях и конференциях. Позиции социалистического содружества на мировой арене упрочились. Они стали бы еще более крепкими, если бы не раскольническая деятельность руководства КНР. В своей политике в отношении КНР Советский Союз исходил из искреннего стремления КПСС и советского народа к восстановлению дружественных отношений и единства с народным Китаем на принципиальной основе марксизма-ленинизма и пролетарского интернационализма. Декабрьский пленум ЦК КПСС полностью одобрил линию и практическую деятельность Политбюро и Советского правительства в области взаимоотношений между КПСС и КПК, между СССР и КНР. Пленум подтвердил неизменность курса КПСС на дружбу и интернациональную солидарность с КПК, с Китайской Народной Республикой. «Вместе с тем, — отмечалось в постановлении пленума ЦК КПСС, — пленум считает необходимым решительно разоблачать антиленинские взгляды и великодержавный, националистический курс нынешних китайских руководителей, усилить борьбу в защиту марксизма-ленинизма, генеральной линии, выработанной Московскими совещаниями 1957 и 1960 гг.».

Советское правительство и КПСС неоднократно подчеркивали, что тесное сотрудничество и прочная солидарность являются одним из главных источников силы социалистической системы. Развитие и углубление этого сотрудничества отвечает коренным интересам каждой страны в отдельности и всей мировой системы в целом.

В феврале в НРБ для участия в заседании Межправительственной советско-болгарской комиссии по экономическому и научно-техническому сотрудничеству находилась советская делегация во главе с зам. пред. Совета Министров СССР М. А. Лесечко. 18 марта в Софии подписан протокол к плану научного и культурного сотрудничества на 1966 г. 15 июля в Софии подписано соглашение о сотрудничестве в сооружении атомной электростанции в Болгарии. 22 июля опубликовано сообщение о подписании в Софии долгосрочного соглашения о культурном и научном сотрудничестве. 19—22 сентября в НРБ находились Л. И. Брежнев и секретарь ЦК КПСС Ю. В. Андропов. 17—22 октября в СССР находились первый секретарь ЦК БКП, пред. Совета Министров НРБ Т. Живков и член ЦК БКП, министр народной обороны НРБ Д. Джурев. 9 ноября в Москве подписан протокол о товарообороте на 1967 г. В ноябре СССР посетил министр внешней торговли НРБ И. Будинюв; 25—26 ноября в СССР находился министр иностранных дел НРБ И. Башев.

16—24 апреля в ВНР находилась с дружеским визитом военная делегация СССР во главе с маршалом Р. Я. Малиновским. 13—17 июня в Москве проходили переговоры между делегациями СССР и ВНР, в ходе которых были подписаны перспективный план культурного и научного сотрудничества на 1966—70 гг. и дополнительный протокол к плану на 1967 г. 13—21 июля в СССР находился с визитом министр иностранных дел ВНР Я. Петер, который имел беседы с Л. И. Брежневым, А. Н. Косыгиным, А. А. Громыко. 25—26 сентября в ВНР находились Л. И. Брежнев и секретарь ЦК КПСС Ю. В. Андропов. 6—15 октября СССР посетила делегация Государственного собрания ВНР во главе с членом Политбюро ЦК ВСРП, зам. пред. Президиума ВНР Ш. Гашпаром. 17—22 октября в СССР находились первый секретарь ЦК ВСРП Я. Кадар, член Политбюро ЦК ВСРП, пред. Совета Министров ВНР Д. Каллай и кандидат в члены Политбюро ЦК ВСРП, министр обороны ВНР Л. Цинеге. В ноябре СССР посетил министр внешней торговли ВНР И. Биро; 22 ноября в Москве подписан протокол о взаимных поставках товаров на 1967 г.

7—13 января делегация СССР во главе с членом Президиума, секретарем ЦК КПСС А. Н. Шелепным, находилась в Д Р В. 1 февраля опубликовано заявление Советского правительства в связи с возобновлением 31 января авиацией США варварских бомбардировок территории ДРВ. 28 мая подписан план культурного и научного сотрудничества на 1966 г. 1 июля опубликовано заявление правительства СССР в связи с налетами самолетов военно-воздушных сил США на окраины столицы ДРВ Хаяо и главного порта страны Хайфона и бомбардировкой ряда объектов. 11 июля постольный представитель СССР при ООН Н. Т. Федоренко направил председателю Совета Безопасности письмо, в котором представительство СССР при ООН по поручению правительства СССР вновь заявляло, что правительство США вило курс на дальнейшее расширение позорной войны против всего вьетнамского народа. С 22 сентября по 4 октября в СССР находилась правительственная экономическая делегация ДРВ во главе с членом Политбюро ЦК Партии трудящихся Вьетнама, зам. пред. Совета Министров ДРВ Ле-Тхань-Нги. 3 октября в Москве подписаны соглашения об оказании Советским Союзом безвозмездной помощи ДРВ, а также о предоставлении дополнительных кредитов, о товарообороте в 1967 г. и др. документы.

28 января в Берлине между СССР и Г Д Р подписан план культурного и научного сотрудничества на 1966—1967 гг. 26 февраля МИД СССР направил МИД ГДР ноту, в которой говорится, что правительство СССР разделяет мнение правительства ГДР о том, что достижение договоренности об ограничении вооружений в Европе, отказе ядерных стран от ядерного оружия, об уважении существующих границ, нормализации отношений между всеми европейскими странами имело бы важное значение для упрочения мира и развития добрососедского сотрудничества между европейскими странами. Нота СССР направлена в связи с обращением правительства ГДР к правительствам европейских стран с предложениями об обеспечении безопасности в Европе.

7 марта постоянный представитель СССР при ООН Н. Т. Федоренко направил председателю Совета Безопасности письмо, в котором сообщалось, что СССР полностью поддерживает заявление ГДР о приеме ее в ООН. 9 марта опубликовано сообщение о подписании в Берлине протокола о научном сотрудничестве между АН СССР и Немецкой академией в Берлине на 1966 г. 14—15 апреля в СССР находился министр иностранных дел ГДР О. Винцер. 22 апреля опубликовано заявление правительства СССР по вопросу о приеме ГДР в ООН. В июне СССР посетила правительственная делегация ГДР во главе с членом Президиума Совета Министров, пред. Гос. плановой комиссии республики, министром Г. Шюрером. 25—27 июля в СССР находился министр иностранных дел ГДР О. Винцер. 10—11 сентября СССР посетил В. Ульбрихт. 13—15 октября в ГДР находился А. А. Громыко. 17—22 октября в СССР находились В. Ульбрихт, член Политбюро ЦК СЕПГ, пред. Совета Министров ГДР В. Штоф, член Политбюро, секретарь ЦК СЕПГ Э. Хонеккер и член ЦК СЕПГ, министр национальной обороны ГДР Г. Гофман. 26 октября — 10 ноября СССР посетила делегация Народной палаты ГДР во главе с И. Дикманом. 10—12 ноября в СССР находился пред. Совета Министров ГДР В. Штоф, который имел беседы с А. Н. Косыгиным. 10 декабря в Москве подписан протокол о взаимных поставках товаров на 1967 г.

7 и 13—14 января в К Н Р находилась по пути в ДРВ и обратно по пути на родину делегация СССР во главе с А. Н. Шелепным. 4 апреля в Москве подписано соглашение о воздушном сообщении между СССР и КНР. 19 апреля в Пекине подписан протокол

о товарообороте в 1966 г. 27 июня в Москве подписан план культурного сотрудничества на 1966 г.

XI пленум ЦК КПК (август) принял и опубликовал решения, содержащие клеветнические выпады против КПСС и СССР. Этот шаг группы Мао Цзэ-дуна был направлен на ухудшение советско-китайских отношений. Прикрываясь лживыми вымыслами о «сговоре» СССР с империализмом США, о «реставрации капитализма» в СССР, группа Мао Цзэ-дуна провоцировала различные антисоветские кампании. Дело доходило до организации массовых беспорядков у советского посольства в Пекине и других враждебных СССР выступлений. В октябре в советской печати было опубликовано заявление Министерства высшего и среднего специального образования СССР посольству КНР в Москве в связи с уведомлением Министерства высшего образования КНР посольства СССР в Пекине о том, что в связи с «культурной революцией» правительство КНР решило сделать перерыв в учебе студентов и стажеров и поставило вопрос о том, чтобы находящиеся в КНР советские студенты выехали в СССР в течение ближайших 10—15 дней. 27 октября в МИД СССР была вручена поверенному в делах КНР Чжао Де-цюню нота в связи с тем, что посольство СССР в Пекине на протяжении нескольких дней подвергалось новым провокационным действиям со стороны организованных скоплений беспорядочных китайских граждан. 23 декабря МИД СССР было сделано исполняющему обязанности временного поверенного в делах КНР в СССР заявление в связи с требованием МИД КНР от 16 декабря 1966 г. об отзыве из Пекина трех советских корреспондентов.

В марте в К Н Д Р находилась правительственная делегация СССР во главе с министром легкой промышленности СССР Н. Н. Тарасовым для участия в церемонии открытия советской выставки товаров народного потребления. 4 апреля в Пхеньяне подписано соглашение о взаимных поставках товаров на 1966 г. 19 мая в Москве подписан план культурного и научного сотрудничества на 1966 г. В июне СССР посетила правительственная экономическая делегация КНДР во главе с членом Политбюро ЦК ТПК, зам. пред. Кабинета Министров КНДР Ли Дю Еном. 8—20 июня в Москве проходили переговоры между правительственными экономическими делегациями СССР и КНДР, в результате которых 20 июня в Москве были подписаны соглашения об экономическом и техническом сотрудничестве, о взаимных поставках товаров между обеими странами на 1967—70 гг., а также протокол о советско-корейском сотрудничестве в области рыболовства. 22—25 июня и 27 июля — 1 августа в СССР находилась по пути на родину Африки и Ближнего Востока и обратно по пути на родину парламентская делегация КНДР во главе с зам. пред. Президиума Верховного народного собрания КНДР Кан Рян Уком. В июле в Советском Союзе проездом в КНДР и обратно по пути на родину находилась партийно-правительственная делегация КНДР во главе с членом ЦК ТПК, зам. пред. Президиума Верховного народного собрания КНДР Ли Ен Хо. В декабре Советский Союз посетила правительственная торговая делегация во главе с Пан Тхэ Юра. 10 декабря в Москве подписан протокол о взаимных поставках товаров в 1967 г. В целом произошло значительное укрепление отношений между СССР и КНДР.

3—16 февраля на Кубе находилась правительственная торговая делегация СССР во главе с министром внешней торговли СССР Н. С. Патолычевым. 11 февраля в Гаване подписан протокол о товарообороте на 1966 г. 25 апреля в Гаване подписан контракт на поставку в 1966—67 гг. различного советского оборудования и материалов для геологоразведочных работ на Кубе. 30 мая опубликовано заявление ТАСС в связи с сообщениями о новых враждебных действиях

США против Республики Куба в районе военной базы Гуантанамо. В июле в Республике Куба для участия в торжествах в связи с национальным праздником — Днем 26 июля находилась делегация СССР во главе с П. М. Машеровым. 17—22 октября в СССР находились член Политбюро ЦК КП Кубы, президент Республики Куба О. Дортикос Торрадо, член Политбюро и второй секретарь ЦК КП Кубы, зам. премьер-министра Революционного правительства и министр Революционных вооруженных сил Республики Куба Р. Кастро Рус. 1—3 ноября в СССР после поездки в КНДР и ДРВ по пути на родину находились О. Дортикос Торрадо, Р. Кастро Рус и член Политбюро ЦК КП Кубы, зам. министра Революционных вооруженных сил Республики Куба С. дель Балле Хименес.

12—17 января в МНР находилась партийно-правительственная делегация СССР во главе с Л. И. Брежневым. 15 января в Улан-Баторе был подписан договор о дружбе, сотрудничестве и взаимной помощи между СССР и МНР и советско-монгольское комюнике о пребывании в МНР партийно-правительственной делегации СССР. 24 февраля — 1 марта в СССР находился министр иностранных дел МНР М. Дугарсурэн. В июле СССР посетила по пути в Бухарест делегация МНР во главе с Ю. Цеденбалом. 8—14 июля в МНР находилась на праздновании 45-й годовщины Монгольской народной революции правительственная делегация СССР во главе с зам. пред. Совета Министров СССР М. Т. Ефремовым. В октябре МНР посетила делегация СССР во главе с министром культуры СССР Е. А. Фурцевой. 17—24 октября в СССР находился Ю. Цеденбал. 18—24 октября — член ЦК МНРП, министр по делам Народной армии МНР Ж. Лхагвасурэн. В ноябре—декабре СССР посетил зам. пред. Совета Министров МНР Д. Гомбожав.

26 января опубликовано сообщение о подписании в Варшаве протокола о научно-техническом сотрудничестве в 1966—67 гг. между Министерством сельского хозяйства ПНР и Польской академией наук, с одной стороны, и Министерством сельского хозяйства СССР и Всесоюзной академией с.-х. наук — с другой. 6—7 февраля в СССР проездом в Индию находилась парламентская делегация ПНР во главе с маршалом Сейма Ч. Выцехом. В феврале СССР посетил министр культуры и искусства ПНР Л. Мотыка. В марте в СССР находился зам. пред. Совета Министров ПНР П. Ярошевич, который имел беседы с А. И. Косыгиным. 13—27 апреля в СССР находилась делегация народных советов ПНР во главе с зам. пред. Совета Министров ПНР Э. Новаком. В июне в ПНР находилась правительственная делегация СССР во главе с зам. пред. Совета Министров СССР Н. А. Тихоновым для участия в церемонии открытия юбилейной 35-й Международной лодзинской ярмарки. 10 июня в Варшаве подписано соглашение между СССР и ПНР о поставках Советским Союзом комплектного оборудования и об экономическом и техническом сотрудничестве в строительстве в 1966—70 гг. промышленных предприятий и других объектов в Польше. 10—15 октября в СССР находилась партийно-правительственная делегация ПНР во главе с первым секретарем ЦК ПОРП В. Гомулкой и членом Политбюро ЦК ПОРП, пред. Совета Министров ПНР Ю. Циракевичем. 9—21 декабря в ПНР находился министр внешней торговли СССР Н. С. Патолчиев.

4 марта в Бухаресте между СССР и СРР подписана конвенция об отмене виз при поездках граждан по служебным делам, в гости и родственникам и знакомым, а также об отмене транзитных виз. 20 апреля в Москве состоялся обмен нотами о продлении на последующий пятилетний срок действия соглашения о культурном сотрудничестве между СССР и СРР, под-

писанного в 1956 г. 2—11 мая в СССР находилась правительственная делегация СРР во главе с министром машиностроительной промышленности СРР М. Мари-неску в связи с предстоящим открытием в Москве экономической выставки Румынии. 13—14 мая в СССР проездом из ДРВ на родину находилась партийно-правительственная делегация СРР во главе с членом Исполкома и Постоянного Президиума ЦК РКП, первым зам. пред. Совета Министров СРР Э. Боднерашем. В июне в СССР находился министр иностранных дел СРР К. Мэнеску. 23 июня опубликовано сообщение о подписании в Бухаресте соглашения о международном грузовом автомобильном сообщении. 8—24 августа в СССР находилась делегация Великого национального собрания СРР во главе с зам. пред. собрания Г. Некула. В сентябре СССР посетил член Исполкома и Постоянного Президиума ЦК РКП, зам. пред. Совета Министров СРР И. Вердец. 8 октября в Москве подписано соглашение об образовании советско-румынской межправительственной комиссии по экономическому сотрудничеству. 17—22 октября в СССР находился генеральный секретарь ЦК РКП Н. Чаушеску, член Исполкома и Постоянного Президиума ЦК РКП, пред. Совета Министров СРР И. Г. Маурер и член ЦК РКП, министр вооруженных сил СРР Й. Ионич. 10—14 ноября в СРР находился министр внешней торговли СССР Н. С. Патолчиев; 14 ноября в Бухаресте подписан протокол о взаимных поставках товаров на 1967 г.

В апреле в СССР находилась правительственная делегация ЧССР во главе с министром школ и культуры ЧССР Й. Гаком. 23 апреля в Москве подписано соглашение о культурном и научном сотрудничестве. В мае в ЧССР выезжала на торжественное открытие железной дороги Государственная граница — Кошице, построенной при техническом содействии СССР, делегация СССР во главе с зам. пред. Совета Министров СССР М. Т. Ефремовым. 9 сентября опубликовано сообщение о подписании в Москве советско-чехословацкого соглашения о техническом сотрудничестве в строительстве объектов химической и нефтеперерабатывающей промышленности. В сентябре в СССР проездом в ДРВ и обратно на родину находилась делегация ЦК КПЧ и правительства ЧССР во главе с членом Президиума ЦК КПЧ, пред. правительства ЧССР Й. Ленартом. 17—22 октября в СССР находился первый секретарь ЦК КПЧ, президент ЧССР А. Новотный, член Президиума ЦК КПЧ, пред. правительства ЧССР Й. Ленарт, член ЦК КПЧ, министр национальной обороны ЧССР В. Ломский. 26 ноября в Москве подписан протокол о товарообороте на 1967 год. 5 декабря в Праге подписан план культурного и научного сотрудничества на 1967 г.

17—22 мая в СФРЮ находилась правительственная делегация СССР во главе с министром внешней торговли Н. С. Патолчиевым; 19 мая в Белграде подписано соглашение о взаимных поставках товаров на 1966—70 гг. 24—31 мая в СССР находился гос. секретарь по иностранным делам СФРЮ М. Никезич, который имел беседы с Л. И. Брежневым, А. Н. Косыгиным, Н. В. Подгорным, А. А. Громыко. В июне СССР посетил союзный секретарь по финансам СФРЮ К. Глигоров. 29 августа в Белграде подписано соглашение об оказании Советским Союзом экономического и технического содействия СФРЮ в строительстве и расширении предприятий черной и цветной металлургии, энергетики и других промышленных объектов. 22—25 сентября в СФРЮ находились Л. И. Брежнев и Ю. В. Андропов. 20 октября — 1 ноября СССР посетила делегация Союзной скупщины СФРЮ во главе с Э. Карделем. 29 октября в Москве подписан протокол о товарообороте на 1967 г.

Другим важным направлением внешней политики Советского Союза было оказание поддержки национально-освободительному движению в странах Азии, Африки и Латинской Америки. Советское правительство неоднократно заявляло, что СССР на стороне тех, кто в Анголе, Мозамбике, «Португальской» Гвинеи, в Юго-Западной Африке и в Южной Аравии сражается за свою свободу, кто в ЮАР и в Родезии отстаивает свое человеческое и гражданское достоинство в борьбе против расизма. Советское правительство подчеркивало, что прямой долг 24-й сессии Генеральной Ассамблеи ООН состоял, в частности, в том, чтобы принять такие решения, которые помогли бы сделать 1967 г. годом полной и окончательной ликвидации колониальных режимов.

Отношения СССР с молодыми, освободившимися странами становились все более активными и прочными. Особое значение имели контакты и связи с теми молодыми, независимыми государствами, которые стали на путь некапиталистического развития. Учитывая близость позиций Советского Союза и развивающихся стран по многим ключевым позициям международной жизни, Советское правительство поддерживало тесный контакт с руководителями этих стран в интересах расширения борьбы против империализма и колониализма. В течение года состоялась серия важных переговоров между СССР и развивающимися государствами на высшем уровне.

СССР по-прежнему стремился к экономическому сотрудничеству с развивающимися странами в том направлении, чтобы в меру своих возможностей способствовать развитию этих стран по некапиталистическому пути, способствовать укреплению их национальной экономики, а также проведению имп независимой внешней политики.

3—11 января в Ташкенте находился премьер-министр Индии Лал Бахадур Шастри, прибывший для переговоров с президентом Пакистана М. Айюб-ханом. Во время пребывания Л. Б. Шастри в Ташкенте состоялась его беседа с А. Н. Косыгиным. 10 января в Ташкенте после заключительного заседания, на котором присутствовали А. Н. Косыгин, Л. Б. Шастри и президент Пакистана М. Айюб-хан, была подписана Ташкентская декларация. 3—7 января в Индии находился министр внешней торговли СССР Н. С. Патоличев; 7 января в Дели подписано долгосрочное торговое соглашение на 1966—70 гг. 11—14 января в Индии для участия в похоронах премьер-министра Индии Лала Бахадура Шастри находился А. Н. Косыгин. 11 января в Дели состоялась беседа А. Н. Косыгина с исполняющим обязанности премьер-министра Индии Г. Нанды. А. Н. Косыгин от имени правительства СССР и от себя лично выразил соболезнование в связи с кончиной Лала Бахадура Шастри. 2—3 апреля в СССР с визитом была премьер-министр Индии Индира Ганди. 13 мая опубликовано сообщение о подписании в Дели плана культурного и научного обмена на 1966—67 гг. В июле СССР посетил министр торговли Индии Манубхай Шах. 12—16 июля в СССР находилась премьер-министр Индии И. Ганди, имевшая беседы с Л. И. Брежневым и А. Н. Косыгиным. В июле СССР посетил пред. партии Индийский национальный конгресс К. Камарадж. 10 декабря в Дели подписано соглашение об экономическом и техническом сотрудничестве в период ее четвертого пятилетнего плана.

3—11 января в Ташкенте находился президент Пакистана М. Айюб-хан, прибывший для переговоров с премьер-министром Индии Л. Б. Шастри. Во время пребывания М. Айюб-хана в Ташкенте состоялась его беседа с А. Н. Косыгиным. С 26 мая по 6 июня в Пакистане находилась делегация Верховного Совета СССР во главе с К. Т. Мазуровым. В сентябре СССР

посетила пакистанская экономическая делегация во главе с вице-председателем плановой комиссии Пакистана М. М. Ахмедом; 9 сентября в Москве подписано соглашение об экономическом и техническом сотрудничестве.

25 февраля Н. В. Подгорный направил послание президенту Республики Индонезии д-ру Сукарно в связи с сообщением о вынесении военным трибуналом в Джакарте смертного приговора Ньюно, одному из руководителей Коммунистической партии и профсоюзного движения Индонезии. 17—22 октября в СССР находился главный министр по политическим вопросам и управлению и министр иностранных дел Республики Индонезии А. Малик.

СССР выступал за неукоснительное выполнение Женевского соглашения по Лаосу. 15 февраля посольству Великобритании в Москве был вручен советский проект совместного послания сопредседателей Женевского совещания 1961—62 гг. по Лаосу странам — участникам этого совещания. В проекте послания, в частности, предлагалось, чтобы сопредседатели привлекли внимание стран — участниц Женевского совещания по Лаосу к тому, что Международная комиссия по наблюдению и контролю (МКК) в Лаосе не всегда действует в соответствии с положениями Женевского соглашения. 11 марта МИД СССР разослал странам — участникам Женевского совещания 1962 г. по Лаосу ноту пред. ЦК Нео Лао Хаксат, зам. пред. Совета Министров Национального единства Лаоса принца Суфанувонга от 15 января 1966 г. и телеграмму генерального секретаря ЦК Нео Лао Хаксат, министра информации, пропаганды и туризма Лаоса, члена гос. комиссии по выполнению Женевских соглашений 1962 г. по Лаосу Фуми Вонгвичита от 1 февраля 1966 г., в которых обращается внимание на серьезное обострение обстановки в Лаосе, вызванное подготовкой США к вводу своих войск в Лаос в целях расширения войны в Индокитае. 1 апреля МИД СССР разослал странам — участникам Женевского совещания 1962 г. по Лаосу телеграммы Фуми Вонгвичита от 10 и 20 февраля 1966 г., в которых обращается внимание сопредседателей Женевского совещания на продолжающееся вмешательство США в дела Лаоса. С 15 мая по 5 июня в СССР на отдыхе находились король Лаоса Шри Саванг Ватхана, королева Лаоса и принц Си Саванг. 9 сентября опубликовано сообщение о послании, которое направил советский сопредседатель Женевского совещания по Лаосу 1962 г. членом МКК в Лаосе в связи с тем, что в деятельности МКК имели место случаи нарушения порядка работы комиссии, установленного Женевскими соглашениями 1962 г.

14—19 марта в СССР с официальным визитом находился зам. пред. Совета Министров Камбодж и Сои Санна. 5 июля опубликовано заявление правительства СССР, осуждающее провокационные действия США и их пособников против нейтральной Камбоджи. 12 августа в Пном-Пене состоялся обмен письмами о продлении на очередной годичный срок торгового соглашения и соглашения о научном и культурном сотрудничестве, заключенных в 1957 г. 20 августа МИД СССР передал временному поверенному в делах Великобритании в СССР советский проект заявления сопредседателей Женевского совещания 1954 г. по Индокитаю, в котором осуждаются новые посягательства иностранных вооруженных сил на независимость, нейтралитет и территориальную целостность Камбоджи. 2—10 декабря Камбоджу посетила делегация Верховного Совета СССР во главе с П. Н. Демичевым.

1 апреля в Москве подписан план культурного и научного обмена между СССР и Королевством Непал на 1966 г. С 21 сентября по 4 октября в СССР находилась делегация Национального панчаята Непала во главе с Р. Прасадом Девкота.

В марте Б и р м у посетит зам. министра иностранных дел СССР Н. П. Фирюбин. 1—2 декабря в Бирме по пути в Камбоджу находилась делегация Верховного Совета СССР во главе с П. Н. Демичевым.

В сентябре в СССР приехала торговая делегация Федерации М а л а й з и и во главе с зам. министра торговли и промышленности Малайзии М. Бадвизаманом.

2 апреля в С и н г а п у р е подписано торговое соглашение между Республикой Сингапур и СССР. С 25 мая по 5 июня в СССР находился член парламента Цейлона Ф. Бандаранаике.

Успешно продолжали развиваться отношения между СССР и Афганистаном. 6 января в Кабуле подписано советско-афганское соглашение об обмене туристами. 12 января в Москве подписан план культурного и научного сотрудничества между СССР и Афганистаном на 1966 г. 12 января в Дели А. Н. Косыгин встретился с премьер-министром Афганистана М. Х. Мейвандвалем и имел с ним беседу. 14—15 января А. Н. Косыгин посетил Афганистан по пути из Индии на Родину. 1—10 февраля в СССР находился премьер-министр Афганистана М. Х. Мейвандвал. 10 мая в Москве подписан протокол о товарообороте между СССР и Афганистаном на 1966 г. 6—7 июня в Афганистане находилась по пути из Пакистана на родину делегация Верховного Совета СССР во главе с К. Т. Мазуровым. В ноябре в Афганистане находилась правительственная делегация СССР во главе с М. Т. Ефремовым. 14 декабря в Кабуле подписан протокол о товарообороте на 1967 г.

Заметно улучшились советско-турецкие отношения. 27 июля — 9 августа в СССР находилась делегация Великого национального собрания Турции во главе с пред. Национальной палаты меджлиса Ф. Бозбейли. 23—30 августа в Турции находилась делегация СССР во главе с министром внешней торговли СССР Н. С. Патолочевым. 20—27 декабря Турцию посетила правительственная делегация СССР во главе с А. Н. Косыгиным. Во время своего пребывания в Турции А. Н. Косыгин имел встречи с президентом Турецкой Республики Дж. Сунаем и другими турецкими руководителями.

13 января в Москве было подписано соглашение о сотрудничестве в строительстве промышленных и других объектов в И р а н е и предоставлении на эти цели кредита. В марте в Иран выезжал первым зам. министра иностранных дел СССР В. В. Кузнецов. 7—14 июня в СССР была принцесса Ашраф Пехлеви. 19 июня — 2 июля в Иране находился пред. Гос. комитета Совета Министров СССР по внешним экономическим связям С. А. Скачков. 9—21 августа в СССР находилась парламентская делегация Ирана во главе с пред. сената Джафаром Шарифом Имами. В августе Иран посетил пред. Комитета по культурным связям с зарубежными странами при Совете Министров СССР С. К. Романовский. 22 августа в Тегеране подписано соглашение о культурных связях между СССР и Ираном. 9—21 декабря в СССР находилась принцесса Шамс Пехлеви.

12 апреля — 5 мая в СССР находилась военная делегация И р а к а во главе с нач. Ген. штаба иракской армии генерал-майором Абдель Рахман Мухаммед Арефом (Абдель Рахман Мухаммед Ареф отбыл на родину 15 апреля в связи с гибелью брата — президента Ирака). 15—19 апреля в Ираке находилась правительственная делегация СССР во главе с пред. Совета Союза Верховного Совета СССР И. В. Спиридоновым, прибывшая на похороны президента Абдель Салим Мухаммеда Арефа. Глава делегации СССР по поручению Президиума Верховного Совета СССР, Советского правительства и народа выразил новому президенту Иракской Республики Абдель Рахман Мухаммед Арефу соболезнование по поводу гибели Абдель Салим Мухаммед Арефа.

27 июля — 3 августа в СССР находился премьер-министр Иракской Республики Абдель Рахман аль-Баазаз.

18—25 апреля в СССР находился премьер-министр С А Р Юсеф Зуейн; 22 апреля в Москве было подписано соглашение об экономическом сотрудничестве; 26 апреля опубликовано совместное советско-сирийское коммюнике о пребывании в СССР правительственной делегации САР. 24 мая в Москве подписан план научных и культурных обменов на 1966—67 гг. 28 мая опубликовано заявление ТАСС в связи с обращением правительства САР к государствам — членам Совета Безопасности ООН по поводу обострения обстановки вокруг Сирии и на Ближнем Востоке в целом, вызванного активизацией сил империализма и реакции в этом районе. 9—21 ноября в САР находилась правительственная делегация СССР во главе с пред. Гос. комитета Совета Министров СССР по внешним экономическим связям С. А. Скачковым. 21 ноября опубликовано сообщение о подписании в Москве протокола о товарообороте на 1967 г. 19 декабря опубликовано сообщение о подписании в Дамаске соглашения об оказании Советским Союзом технической и материальной помощи САР в строительстве первой очереди гидротехнического комплекса на реке Евфрат, который войдет в строй в 1972 г.

В марте в Л и в а н е находился первый зам. министра иностранных дел СССР В. В. Кузнецов. В августе СССР посетил министр торговли и промышленности К у в е й т а Абдаллы аль-Джабера ас-Сабаха. 18 марта в Москве подписано соглашение о культурном сотрудничестве между СССР и И А Р.

25 января — 23 февраля в ОАР находился пред. Гос. комитета Совета Министров СССР по внешним экономическим связям С. А. Скачков; 25 февраля опубликовано сообщение о подписании в Каире протокола к соглашению об экономическом и техническом сотрудничестве между СССР и ОАР от 22 сентября 1964 г. В феврале в СССР находился главнокомандующий военно-морскими силами ОАР адмирал С. Эззат. В марте ОАР посетил первый зам. министра иностранных дел СССР В. В. Кузнецов. 10—18 мая в ОАР находилась правительственная делегация СССР во главе с А. Н. Косыгиным; во время визита состоялись переговоры А. Н. Косыгина с президентом ОАР Г. А. Насером; 19 мая опубликовано совместное коммюнике о переговорах. 5—25 августа в СССР был с визитом зам. премьер-министра ОАР и министр промышленности, минеральных ресурсов и энергетики ОАР Мустафа Хадиль. 22—27 ноября в СССР находился первый вице-президент ОАР маршал Абдель Хаким Амар. 13 декабря опубликовано сообщение о подписании в Каире плана советско-египетского культурного и научного сотрудничества на 1967—68 гг.

6 января в А л ж и р е подписан советско-алжирский протокол о строительстве плотины в Алжире с помощью СССР. 23 марта опубликовано сообщение о подписании в Алжире в результате закончившихся советско-алжирских переговоров о культурном и научном сотрудничестве программы взаимного обмена на 1966 г. 6 апреля опубликовано сообщение о подписании в Алжире протокола о товарообороте на 1966 г. В июле в АНДР для участия в торжествах по случаю национального праздника Алжира находилась правительственная делегация СССР во главе с В. П. Мжаванадзе. 23 июля — 5 августа в СССР находилась правительственная экономическая делегация АНДР во главе с министром промышленности и энергетики АНДР Б. Абдессаламом.

26 апреля опубликовано сообщение о подписании в Конакри протокола о культурных обменах между СССР и Г в и н е й с к о й Р е с п у б л и к о й на 1966 г. 15—21 июля в СССР находилась военная делегация Гвинейской Республики во главе с министром Народной армии и гражданской службы генералом Лаисапа

Диане. 17 августа в Конакри подписано соглашение, предусматривающее оказание помощи в развитии службы информации Гвинеи.

23 апреля опубликовано сообщение о подписании в Москве плана культурного и научного сотрудничества между СССР и Республикой Конго (Бразавиль) на 1966 г. 6—11 сентября в СССР находился министр финансов, бюджета и шахт Конго (Бразавиль) Эдуард Эбука-Бабакас.

3 марта опубликовано сообщение о подписании в Могадишо плана культурного сотрудничества между СССР и Сомали на 1966 г. 20—28 сентября в СССР находился президент Сомалийской Республики Аден Абдулла Осман.

8—19 мая в СССР находилась парламентская делегация Республики Замбия. 22—25 августа СССР посетила миссия доброй воли правительства Республики Замбия во главе с вице-президентом Рубеном Ч. Камавгой. 25 августа в Москве подписано соглашение о культурном сотрудничестве.

В марте в Марокко для участия в праздновании 10-й годовщины провозглашения независимости Марокко выехала правительственная делегация СССР во главе с Ю. И. Палецким. 18—22 июля в СССР находился министр иностранных дел Королевства Марокко М. Шеркауи. 24—28 октября с официальным визитом в СССР находился король Марокко Хасан II, имевший ряд бесед с Л. И. Брежневым, А. Н. Косыгиным и Н. В. Подгорным. 27 октября в Москве подписаны советско-марокканские соглашения: о культурном сотрудничестве, о научно-техническом сотрудничестве, о сотрудничестве в области радиовещания и телевидения, об экономическом и техническом сотрудничестве.

7 мая подписана программа культурного и научного сотрудничества на 1966 г. между СССР и Тунисской Республикой. В октябре в СССР находился гос. секретарь по вопросам планирования и национальной экономики Туниса Ахмед Бен Салах. 16—27 мая в СССР находилась правительственная экономическая делегация Объединенной Республики Танзания во главе с министром финансов А. Х. Джамалем. В результате переговоров с Советским правительством 26 мая в Москве было подписано соглашение об экономическом и техническом сотрудничестве между СССР и Объединенной Республикой Танзания. 19 октября было опубликовано сообщение о подписании в Москве соглашения об установлении торговых отношений между СССР и Исламской Республикой Мавритания. Был подписан также протокол о поставках из СССР в Мавританию машины и оборудования. 23—29 мая в Ливии находилась делегация Верховного Совета СССР во главе с С. Б. Ниязбековым. 12—30 августа в СССР находилась парламентская делегация Республики Мали во главе с зам. пред. Национального собрания Мали Якубой Майга. В январе Республику Чад посетила правительственная делегация СССР во главе с депутатом Верховного Совета СССР, министром культуры Таджикской ССР М. Рахматовым. 17 апреля было опубликовано сообщение о подписании в Яунде (Камерун) соглашения между СССР и Камеруном о строительстве и оборудовании в Камеруне национальной с.-х. школы в Джавге и лесотехнической школы в Мбальмайо. 17—25 мая в Эфиопии находилась делегация Верховного Совета СССР во главе с Г. С. Дзопенидзе.

6—12 января СССР посетила правительственная делегация Республики Кения во главе с министром экономического планирования и развития Г. Мбоа. 26 апреля опубликовано сообщение о подписании в Кампала плана культурного сотрудничества между СССР и Угандой на 1966 г. 6 мая в Москве подписано соглашение о культурном и научном сотрудни-

честве между СССР и Руандийской Республикой. 21 сентября было опубликовано сообщение о достигнутой в результате переговоров договоренности об установлении дипломатических отношений между СССР и Мальдивскими островами. 25 августа опубликовано заявление ТАСС в связи с событиями в Нигерии, где 29 июля произошел новый военный переворот. В заявлении опровергаются слухи, распространяемые западной печатью, а также и некоторыми нигерийскими кругами, связанными с империалистическими державами, о том, что СССР якобы заинтересован в расколе Нигерии, в расчленении страны на отдельные части. Советское правительство последовательно поддерживало борьбу народа Зимбабве против расистского режима в Южной Родезии. 6 января постоянный представитель при ООН Н. Т. Федоренко направил Генеральному секретарю ООН У Тану письмо, в котором сообщил, что СССР будет неукоснительно выполнять решения Совета Безопасности по Южной Родезии. 12 марта Н. Т. Федоренко направил У Тану письмо с уведомлением, что Министерство связи СССР отказалось обеспечивать почтовые связи и электросвязь с Южной Родезией. Это решение Министерства связи СССР было принято, исходя из заявления правительства СССР от 16 ноября 1965 г., в котором осуждался расистский режим Смита, и в соответствии с резолюциями Совета Безопасности и Генеральной Ассамблеи ООН.

Как и в предыдущие годы, СССР выступал за развитие сотрудничества со странами Латинской Америки. 8—12 августа в Бразилии находилась правительственная торговая делегация СССР во главе с Н. С. Патоличевым. 11 августа было опубликовано сообщение о подписании в Рио-де-Жанейро протокола о поставках СССР в Бразилию в 1966—69 гг. машин и оборудования на сумму до 100 млн. долларов на условиях коммерческого кредита. В июне СССР посетил министр труда и социального обеспечения Чили Уильям Тайер Артеаг. 30 сентября — 10 октября в Чили находилась делегация Верховного Совета СССР во главе с Н. Г. Игнатовым. 4—10 октября в СССР находилась делегация Национального конгресса Чили во главе с сенатором Т. Чадвингом.

Важное место во внешнеполитической деятельности СССР занимали его отношения с капиталистическими государствами. Главным препятствием на пути осуществления принципов мирного сосуществования между государствами, имеющими различные социальные системы, и укрепления всеобщего мира и международного сотрудничества являлась политика эскалации войны США во Вьетнаме, враждебная политика империалистов в отношении социалистических стран, вмешательство империализма во внутренние дела независимых государств, неоколониализм, расизм и другие формы внешней политики и дипломатии империализма.

Ведя решительную борьбу против агрессивных сил империализма, последовательно проводя ленинский курс мирного сосуществования, Советский Союз добился дальнейшего упрочения своих международных позиций. Большое значение для укрепления всеобщего мира и заметного улучшения политического климата в Европе имело развитие советско-французского сотрудничества. Положительные сдвиги произошли и в отношениях Советского Союза со многими другими капиталистическими странами — Италией, Австрией и др. Благоприятно развивались отношения СССР со странами Северной Европы и прежде всего с Финляндией.

Отвергая попытки распространить принцип мирного сосуществования на отношения между угнетенными и угнетателями, между колонизаторами и их жертвами, Советское правительство вместе с тем считало, что межгосударственные отношения с капиталистическими

странами могут включать в себя возможно более широкие взаимовыгодные связи.

Отрицательно сказывалась на развитии отношений между СССР и США американская агрессия во Вьетнаме. 12 февраля было опубликовано заявление ТАСС в связи с предпринятой США новой провокацией против вьетнамского народа, против мира и безопасности в Юго-Восточной Азии. 16 февраля А. А. Громыко принял посла США в СССР Ф. Колера и вручил ему памятную записку Советского правительства для передачи правительству США в связи с полетами бомбардировщиков США с ядерным оружием на борту за пределами заданных границ. 12 апреля посольству США в Москве была передана нота МИД СССР с выражением протеста правительству США в связи с попыткой похищения разведывательными службами США первого секретаря посольства СССР в Токио Г. И. Покровского. 7 июля посольству США в Москве была вручена нота правительства СССР правительству США в связи с тем, что 7 июля 1966 г. в результате налетов военных самолетов США на порт Хайфон прямой опасности подверглись советские торговые суда и жизнь советских моряков. 5 августа МИД СССР направило посольству США в Москве ноту, в которой по поручению правительства СССР заявляло правительству США решительный протест в связи с новыми провокационными действиями вооруженных сил США в отношении советских торговых судов в порту Хайфон. 14 сентября МИД СССР объявил второго секретаря посольства США в Москве Д. Р. Леша персоной нон грата за деятельность, несомненною со статусом дипломатического работника, и потребовало его выезда из СССР. 16 декабря опубликовано заявление правительства СССР, осуждающее бомбардировки самолетами ВВС США столицы ДРВ Ханоя. 25 марта в Вашингтоне подписано соглашение об обменах в области науки, техники, образования, культуры в других областях на 1966—67 гг. 4 июня было опубликовано сообщение о телеграмме, которую направил Н. В. Подгорный президенту США Л. Б. Джонсону в связи с успешным осуществлением мягкой посадки космического аппарата «Сервейор-1» на Луну. 10 октября в Вашингтоне состоялась беседа А. А. Громыко с президентом Л. Джонсоном. В тот же день состоялась беседа А. А. Громыко с государственным секретарем США Д. Раском. 4 ноября в Вашингтоне подписано соглашение об установлении прямого воздушного сообщения между СССР и США.

Дальнейшее развитие получили советско-американские отношения. 21—24 февраля СССР посетил премьер-министр Великобритании Г. Вильсон; он имел беседы с Л. И. Брежневым, А. Н. Косыгиным, Н. В. Подгорным. 25 февраля опубликовано совместное советско-английское коммюнике об итогах пребывания Г. Вильсона в Москве. 24—28 марта в СССР находился гос. министр по иностранным делам Великобритании лорд Чалфонт, имевший беседы с А. А. Громыко. 1—10 мая в СССР находился государственный министр по делам торговли Великобритании Р. Мейсон. В мае СССР посетил также министр техники Великобритании Ф. Казенс. 13 мая послу Великобритании в СССР Дж. Харрисону сделано в МИД СССР заявление в связи с сообщением министерства Великобритании от 6 апреля 1966 г. о том, что летом и осенью текущего года западногерманские войска вновь будут предоставлена возможность использовать английскую территорию для проведения маневров и боевых учений. Правительство СССР выразило в связи с этим надежду, что правительство Великобритании со всей ответственностью рассмотрит приведенные в советском заявлении соображения и сделает надлежащие выводы, соответствующие его международным обязательствам. В июне в СССР приехала делегация Лондонской торговой палаты во главе

с лордом Эрролом. В июле в СССР находился министр торговли Великобритании Д. Джей. 16—19 июля в СССР находился премьер-министр Великобритании Г. Вильсон, который встречался с А. Н. Косыгиным. 1—27 сентября в СССР гостил член английского парламента, секретарь англо-советской парламентской группы К. Зиллакус. 15—29 ноября в Великобритании находилась делегация Верховного Совета СССР во главе с Г. И. Вороновым. 22—25 ноября в СССР был министр иностранных дел Великобритании Дж. Браун.

Развивалось и крепло сотрудничество между СССР и Францией. 4—12 мая в Москве проходили переговоры по проверке выполнения соглашения о взаимных поставках товаров на 1965—69 гг. 13 мая было опубликовано сообщение о подписании в Москве протокола о дополнительных взаимных поставках товаров в 1966 г. 10 июня состоялась беседа А. Н. Косыгина с находившимися в СССР руководителями Высшего института исследований национальной обороны Франции во главе с корпусным генералом де Гильбоном. 17 июня было опубликовано сообщение о подписании в Париже протокола о сотрудничестве по производству изопрена. 20 июня — 1 июля в СССР находился с официальным визитом президент Французской Республики генерал Ш. де Голль. Во время своего пребывания в СССР Ш. де Голль вел переговоры с руководителями Советского Союза. Помимо Москвы, Ш. де Голль посетил ряд других центров Советского Союза. 30 июля в Москве подписаны советско-французская декларация и соглашения между СССР и Французской Республикой о сотрудничестве в области изучения и освоения космического пространства в мирных целях и о научно-техническом и экономическом сотрудничестве. 8—17 сентября в СССР находились члены делегации комиссии по иностранным делам Национального собрания Франции во главе с вице-председателем Национального собрания Ж. Шаманом. 11—21 сентября СССР посетила делегация франко-советской парламентской группы сената Франции во главе с ее председателем А. Арменго. 29 сентября — 11 октября в СССР находился министр по научным исследованиям, атомным и космическим вопросам Франции А. Лейрефиг. 15 октября в Париже подписаны соглашение о научно-техническом сотрудничестве между национальным обществом «Рено», торговым и промышленным обществом «Пежо» и Гос. комитетом Совета Министров СССР по науке и технике, а также протокол об общих условиях поставок технологического оборудования для советских автомобильных заводов. 24 октября в Париже подписан контракт на поставку во Францию советских легковых машин «Москвич» и соглашение об организации технического обслуживания этих автомашин. 9 ноября в Париже подписано соглашение об установлении линии прямой связи между Московским Кремлем и резиденцией президента Франции — Елисейским дворцом в Париже. 16—20 ноября в СССР находился министр экономики и финансов Франции М. Дебре. 1—9 декабря с официальным визитом во Францию находился А. Н. Косыгин, имевший встречи с Ш. де Голлем и другими руководителями Франции. 8 декабря в Рамбуйе подписана консульская конвенция между СССР и Францией. 10 декабря опубликовано советско-французское заявление в связи с пребыванием А. Н. Косыгина во Франции.

Успешно развивались советско-итальянские отношения. 8 февраля в Москве в соответствии с культурным соглашением подписана новая программа обмена на 1966—67 гг. В апреле Италию посетила делегация СССР во главе с министром автомобильной промышленности СССР А. М. Тарасовым. С 21 по 23 апреля в Италии находился А. А. Громыко; 23 апреля в Риме подписано соглашение об экономическом и научно-техническом сотрудничестве. 4 мая в Турине под-

писан протокол об участии итальянского автомобильного общества ФИАТ в создании в СССР промышленного комплекса предприятий по производству легковых автомобилей. 24 июня опубликовано сообщение о подписании в Москве протокола о дополнительных взаимных поставках товаров в 1966 г. 19 декабря подписан контракт на поставку в СССР оборудования двух прядильных фабрик в 1968—69 гг.

Советское правительство не раз выражало желание развивать хорошие отношения между СССР и ФРГ, но для этого, как подчеркивалось в советских заявлениях, необходима соответствующая база, какой не могло служить продолжение Бонном политики реванша в прямой или косвенной форме и его противодействие усилиям по укреплению мира и безопасности в Европе.

19 мая опубликована ответная нота правительства СССР на ноту правительства ФРГ от 25 марта 1966 г., в которой правительство ФРГ излагает свои соображения по общим вопросам политики ФРГ, а также по некоторым актуальным международным проблемам. 22 августа посол СССР в ФРГ С. К. Царапкин посетил статс-секретаря МИД ФРГ К. Карстенса и передал ему ноту правительства СССР в связи с принятием бундестагом ФРГ 23 июня 1966 г. «Закона об освобождении от германской юрисдикции на ограниченный срок». Правительство СССР отвергло попытки властей ФРГ распространить западногерманские законы и судебные решения на граждан и территории других государств.

16—22 января в СССР с официальным визитом находился министр иностранных дел Японии Э. Сина. 21 января в Москве подписаны соглашение о товарообороте и платежах на 1966—67 гг. и соглашение о прямом воздушном сообщении между Москвой и Токио. 17 февраля первый зам. министра иностранных дел СССР В. В. Кузнецов принял посла Японии в СССР Т. Накагава и передал ему памятную записку по вопросу об использовании США японской территории, промышленности и людских ресурсов в целях содействия своей агрессии во Вьетнаме. В июне Японию посетил министр рыбного хозяйства СССР А. А. Ишков. С 24 по 30 июля в Японии с официальным визитом находился А. А. Громыко. 29 июля в Токио подписана консульская конвенция между СССР и Японией. 5—25 сентября в СССР была вторая правительственная экономическая делегация Японии во главе с президентом компании «Дова Когио» Томодзо Араи. 13—15 октября в Японии в связи с открытием в г. Осака торгово-промышленной выставки СССР находилась правительственная делегация СССР во главе с первым зам. пред. Совета Министров РСФСР М. А. Ясновым.

29 апреля в Монреале подписан договор об участии СССР во Всемирной выставке 1967 г. в Монреале. 1 июня представитель посольства Канады в Москве был приглашен в МИД СССР и ему было сделано заявление по поводу ведущейся в Канаде антисоветской кампании и провокационной деятельности против посольства СССР в Канаде. В июне в СССР находилась торговая делегация Канады во главе с министром торговли Р. Уиттерсом. 20 июня в Москве был подписан протокол о продлении торгового соглашения. 26 июня — 5 июля в Канаде находилась делегация Верховного Совета СССР во главе с Д. С. Полянским. Д. С. Полянский находился в Канаде до 12 июля как гость канадского правительства. 11 июля в Оттаве подписано соглашение об установлении прямого воздушного сообщения между СССР и Канадой. В августе Советский Союз посетил зам. министра сельского хозяйства Канады Р. Глен. 9—13 ноября в СССР находился министр иностранных дел Канады П. Мартин, встретившийся с Л. И. Брежневым, А. Н. Косыгиным, Д. С. Полянским, А. А. Громыко.

Успешно развивались добрососедские советско-финляндские отношения. 24 января в

Москве подписана консульская конвенция между СССР и Финляндской Республикой. 15—22 апреля в СССР с официальным дружеским визитом находился командующий оборонительными силами Финляндии генерал-лейтенант Ю. Кейнонен. 8 мая опубликовано сообщение о подписании в Москве между Всесоюзным объединением «Проммашимпорт» и финским акционерным обществом «Вятсила» контракта на поставку в СССР оборудования фабрики, рассчитанной на выпуск 240 тыс. м газетной бумаги в год. 13—18 июня в Финляндии с официальным визитом находился А. Н. Косыгин. 4 ноября в Хельсинки подписан протокол о товарообороте на 1967 г. 15—19 ноября в СССР находилась правительственная делегация Финляндии во главе с премьер-министром Р. Паасио.

27 августа — 7 сентября в СССР находилась парламентская делегация Австрии во главе с третьим президентом Национального совета Й. Вальнером. 14—21 ноября Австрию с официальным визитом посетил Н. В. Подгорный. В декабре в СССР приехал вице-канцлер и министр торговли, ремесла и промышленности Австрии Ф. Бок. 13—25 февраля в СССР находился министр юстиции Швеции Г. Клигг, имевший беседы с А. Н. Косыгиным, А. А. Громыко. 26 июля — 2 августа в СССР гостила военно-морская делегация Швеции во главе с командующим военно-морскими силами Швеции вице-адмиралом О. Линдемальмом. 20—30 сентября СССР посетила парламентская делегация Швеции во главе с председателями палат риксдага Э. Бухеманом и Ф. Таппером. 13—19 ноября СССР посетил министр иностранных дел Норвегии Й. Льювг, имевший беседы с А. Н. Косыгиным, А. А. Громыко. В мае СССР посетил министр экономики Нидерландов Иоганнес ден Ойл, имевший беседу с А. Н. Косыгиным. 27 июня — 5 июля в Нидерландах находилась парламентская делегация СССР во главе с пред. парламентской группы СССР И. В. Спиридоновым. В октябре с визитом в Грецию выезжал министр морского флота СССР В. Б. Бакеев.

В 1966 г. развивались политические, экономические и культурные связи с многими другими капиталистическими государствами.

В связи с общим курсом политики Израеля, создавшим при поощрении империалистов США и Англии угрозу войны на Ближнем Востоке, СССР через своего постоянного представителя в Совете Безопасности ООН и иным образом неоднократно изобличал правящие круги Израеля в агрессивной политике, несовместимой с принципами Устава ООН.

В целом, события, происшедшие на мировой арене в 1966 г., вновь подтвердили, что энергия, инициатива и последовательность, с которой СССР осуществляет ленинские принципы социалистической внешней политики, отвечают интересам советского народа, всего социалистического лагеря, делу всеобщего мира. *В. Израэлян.*

КАЛЕНДАРЬ ВАЖНЕЙШИХ СОБЫТИЙ ВНЕШНЕЙ ПОЛИТИКИ СССР

1. Договоры, соглашения, коммюнике

Январь

- 6 — В Алжире подписан советско-алжирский протокол о строительстве плотины в АНДР с помощью СССР.
- 6 — В Кабуле подписано советско-афганское соглашение об обмене туристами.
- 7 — В Дели подписано долгосрочное торговое соглашение между СССР и Индией на 1966—70 гг.
- 12 — В Москве подписан ялан культурного и научного сотрудничества между СССР и Афганистаном на 1966 г.
- 12 — В Ханое подписано коммюнике о пребывании в ДРВ делегации СССР во главе с членом Президиума, секретарем ЦК КПСС А. Н. Шелепным. Коммюнике опубликовано 15 января 1966 г.

- 13 — В Москве подписано соглашение между СССР и Ираном о сотрудничестве в строительстве промышленных и других объектов в Иране и предоставлении на эти цели кредита.
- 15 — В Улан-Баторе подписан договор о дружбе, сотрудничестве и взаимной помощи между СССР и МНР и советско-монгольское коммюнике о пребывании в МНР партийно-правительственной делегации СССР во главе с первым секретарем ЦК КПСС Л. И. Брежневым. Коммюнике опубликовано 18 января.
- 21 — В Москве подписаны соглашения о товарообороте и платежах между СССР и Японией на 1966—70 гг. и соглашение о прямом воздушном сообщении между Москвой и Токио.
- 23 — Опубликовано совместное советско-японское коммюнике о визите в СССР министра иностранных дел Японии Э. Сиды.
- 24 — В Москве подписана консульская конвенция между СССР и Филиппинской Республикой.
- 24 — В Белграде состоялся обмен ратификационными грамотами соглашения, подписанного в Москве 7 июня 1965 г., между СССР и СФРЮ об оказании Советским Союзом технического содействия в восстановлении с. Скопле и предоставлении на эти цели кредита.
- 25 — Опубликовано сообщение о подписании в Варшаве протокола о научно-техническом сотрудничестве в 1966—67 гг. между министерством сельского хозяйства ПНР и Польской академией наук, с одной стороны, и Министерством сельского хозяйства СССР и Всесоюзной академией с.-х. наук — с другой.
- 25 — В Берлине подписан план культурного и научного сотрудничества между СССР и ГДР на 1966—67 гг.

Февраль

- 1 — В Москве в соответствии с культурным соглашением между СССР и Италией подписана новая программа обменов на 1966—67 гг.
- 11 — Опубликовано совместное советско-афганское коммюнике о пребывании в СССР премьер-министра Афганистана Мухаммеда Ханима Мейвандвали.
- 21 — Указ Президиума Верховного Совета СССР о ратификации договора о дружбе, сотрудничестве и взаимной помощи между СССР и МНР, подписанного в Улан-Баторе 15 января 1966 г.
- 21 — В Москве состоялся обмен ратификационными грамотами соглашения между СССР и Финляндской Республикой об оленях, подписанного в Хельсинки 4 июня 1965 г.
- 21 — В Гаване подписан протокол о товарообороте между СССР и Республикой Куба на 1966 г.
- 21 — Указ Президиума Верховного Совета СССР о ратификации соглашения о культурном и научном сотрудничестве между СССР и Исламской Республикой Пакистан, подписанного в Равалпинди 5 июня 1965 г.
- 27 — В Гаване опубликован текст советско-кубинского коммюнике о пребывании на Кубе правительственной торговой делегации СССР во главе с министром внешней торговли СССР Н. С. Патоличевым.
- 23 — Опубликовано сообщение о подписании в Каире протокола к соглашению об экономическом и техническом сотрудничестве между СССР и ОАР от 22 сентября 1964 г.
- 25 — В Москве состоялся обмен ратификационными грамотами договора о дружбе, сотрудничестве и взаимной помощи между СССР и МНР, подписанного в Улан-Баторе 15 января 1966 г.
- 25 — Опубликовано совместное советско-английское коммюнике об итогах пребывания премьер-министра Великобритании Г. Вильсона в Москве.

Март

- 3 — Опубликовано сообщение о подписании в Могадишо плана культурного сотрудничества между СССР и Сомали на 1966 г.
- 4 — В Бухаресте подписана конвенция между СССР и СРР об отмене виз при проезде граждан по служебным делам, в гости к родственникам и знакомым, а также об отмене транзитных виз.
- 9 — Опубликовано сообщение о подписании в Берлине протокола о научном сотрудничестве между АН СССР и Немецкой академией в Берлине на 1966 г.
- 15 — В Москве состоялся обмен ратификационными грамотами соглашения между СССР и Афганистаном о дополнительной экономической помощи Афганистану и протокола между СССР и Афганистаном об уточнении сроков оказания технического содействия Афганистану в строительстве объектов, предусмотренных советско-афганским соглашением от 16 октября 1961 г. и протоколом к нему от 21 июля 1963 г., подписанными в Кабуле 28 июля 1965 г.

- 18 — В Софии подписан протокол и плану научного и культурного сотрудничества между СССР и НРБ на 1966 г.
- 18 — В Москве подписано соглашение о культурном сотрудничестве между СССР и ЙАР на 1966 г.
- 19 — В Бухаресте подписан план сотрудничества между Союзом советских обществ дружбы и культурной связи с зарубежными странами и Обществом советско-румынской дружбы, с одной стороны, и Румынским обществом дружественных связей с СССР (АРЛЮС) — с другой.
- 19 — В Вашингтоне подписано советско-американское соглашение об обменах в области науки, техники, образования, культуры и других областях на 1966—67 гг.
- 23 — Опубликовано сообщение о подписании в результате закончившихся советско-алжирских переговоров о культурном и научном сотрудничестве программ взаимного обмена на 1966 г.

Апрель

- 1 — В Москве подписан план культурного и научного обмена между СССР и Королевством Непал на 1966 г.
- 2 — В Сингапуре подписано торговое соглашение между Республикой Сингапур и СССР.
- 4 — В Пхеньяне подписано соглашение о взаимных поставках товаров на 1966 г. между СССР и КНДР.
- 4 — В Москве подписано соглашение между СССР и КНР о воздушном сообщении между обеими странами.
- 6 — Опубликовано сообщение о подписании в Алжире протокола о товарообороте между СССР и АНДР на 1966 г.
- 17 — Опубликовано сообщение о подписании в Яунде (Камерун) соглашения между СССР и Камеруном о строительстве и оборудовании в Камеруне национальной с.-х. школы в Джанге и лесотехнической школы в Мбальмаю.
- 18 — В Вашингтоне подписан протокол о дальнейшем продлении действия международного соглашения по пшенице 1962 г.
- 19 — В Пекине подписан протокол о товарообороте в 1966 г. между СССР и КНР.
- 21 — Состоялся обмен документами о вступлении в силу долгосрочного торгового соглашения, платящего соглашения и соглашения о торговом представительстве между СССР и САР, подписанных ранее в Дамаске.
- 22 — В Москве подписано соглашение об экономическом сотрудничестве между СССР и САР.
- 23 — В Риме подписано соглашение об экономическом и научно-техническом сотрудничестве между СССР и Италией.
- 23 — В Москве подписано соглашение о культурном и научном сотрудничестве между СССР и ЧССР.
- 23 — Опубликовано сообщение о подписании в Москве плана культурного и научного сотрудничества между СССР и Республикой Конго (Браззавиль) на 1966 г.
- 23 — В Гаване подписан контракт между СССР и Республикой Куба на поставку в 1966—67 гг. различного советского оборудования и материалов для геологоразведочных работ.
- 25 — Опубликовано советско-итальянское коммюнике о пребывании в Италии А. А. Громыко.
- 26 — Опубликовано совместное советско-сирийское коммюнике о пребывании в СССР правительственной делегации САР во главе с премьер-министром Юсефом Зуэйном.
- 26 — Опубликовано сообщение о подписании в Конакри протокола о культурных обменах между СССР и Гвинейской Республикой на 1966 г.
- 26 — Опубликовано сообщение о подписании в Кампала плана культурного сотрудничества между СССР и Угандой на 1966 г.
- 27 — В Москве состоялся обмен ратификационными грамотами соглашения о культурном и научном сотрудничестве между СССР и Исламской Республикой Пакистан, подписанного в Равалпинди 5 июня 1965 г.
- 27 — Указ Президиума Верховного Совета СССР о ратификации соглашения между СССР и Ираном о сотрудничестве в строительстве промышленных и других объектов в Иране и предоставлении на эти цели кредита, подписанного в Москве 13 января 1966 г.
- 29 — В Монреале подписан договор об участии СССР во Всемирной выставке 1967 г. в Монреале (Канада).

Май

- 4 — В Турине подписан протокол об участии итальянского автомобильного общества ФИАТ в создании в СССР промышленного комплекса предприятий по производству легковых автомобилей.

- 6 — В Москве подписано соглашение о культурном и научном сотрудничестве между СССР и Руандийской Республикой.
- 7 — В Москве подписана программа культурного и научного сотрудничества на 1966 г. между СССР и Тунисской Республикой.
- 8 — Опубликовано сообщение о подписании в Москве между Всесоюзным объединением «Проммашимпорт» и финским акционерным обществом «Вятсила» контракта на поставку в СССР оборудования фабрики, рассчитанной на выпуск 240 тыс. т газетной бумаги в год.
- 10 — В Москве подписан протокол о товарообороте между СССР и Афганистаном на 1966 г.
- 13 — Опубликовано сообщение о подписании в Дели плана культурного и научного обмена между СССР и Индией на 1966—67 гг.
- 13 — Опубликовано сообщение о подписании в Москве протокола о дополнительных взаимных поставках товаров в 1966 г. между СССР и Францией.
- 19 — Опубликовано совместное коммюнике о переговорах между СССР и ОАР.
- 19 — В Белграде подписано соглашение о взаимных поставках товаров между СССР и СФРЮ на 1966—70 гг.
- 19 — В Москве подписан план культурного и научного сотрудничества между СССР и КНДР на 1966 г.
- 23 — Указ Президиума Верховного Совета СССР о ратификации протокола о дальнейшем продлении действия международного соглашения по пшенице 1962 г., подписанного в Вашингтоне 18 апреля 1966 г.
- 23 — Указ Президиума Верховного Совета СССР о ратификации соглашения между СССР и Финляндской Республикой о границах морских вод и континентального шельфа в Финском заливе, подписанного в Хельсинки 20 мая 1965 г.
- 23 — Указ Президиума Верховного Совета СССР о ратификации протокола о распространении действия советско-финляндского соглашения от 21 февраля 1959 г. о рыболовстве и тюленьем промысле на район Финского залива к востоку от острова Гогланд (Сур-Сари), подписанного в Хельсинки 20 мая 1965 г.
- 24 — В Москве подписан план научных и культурных обменов между СССР и Сирией на 1966—67 гг.
- 25 — В Москве состоялся обмен ратификационными грамотами соглашения между СССР и Финляндской Республикой о границах морских вод и континентального шельфа в Финском заливе и протокола о распространении действия советско-финляндского соглашения от 21 февраля 1959 г. о рыболовстве и тюленьем промысле на район Финского залива к востоку от острова Гогланд (Сур-Сари), подписанных в Хельсинки 20 мая 1965 г.
- 26 — В Москве подписано соглашение об экономическом и техническом сотрудничестве между СССР и Объединенной Республикой Танзания.
- 28 — Подписан план культурного и научного сотрудничества между СССР и ДРВ на 1966 г.
- Июнь**
- 1 — Опубликовано коммюнике о визите в СССР государственного секретаря по иностранным делам СФРЮ М. Никевича.
- 10 — В Варшаве подписано соглашение между СССР и ПНР о поставках Советским Союзом комплектного оборудования и об экономическом и техническом сотрудничестве в строительстве в 1966—70 гг. промышленных предприятий и других объектов в Польше.
- 17 — Опубликовано сообщение о подписании в Париже протокола о франко-советском сотрудничестве по производству изопрена.
- 17 — В Москве подписан перспективный план культурного и научного сотрудничества между СССР и ВНР на 1966—70 гг. и дополнительный протокол к плану на 1967 г.
- 19 — Опубликовано советско-финляндское коммюнике в связи с пребыванием в Финляндии А. Н. Косыгина.
- 20 — В Москве подписаны соглашения об экономическом и техническом сотрудничестве между СССР и КНДР, о взаимных поставках товаров между этими странами на 1967—70 гг., а также протокол о советско-корейском сотрудничестве в области рыболовства.
- 20 — В Москве подписан протокол о продлении торгового соглашения между СССР и Канадой.
- 23 — Опубликовано сообщение о подписании в Вухаресте соглашения между СССР и СРР о международном грузовом автомобильном сообщении.
- 24 — Опубликовано сообщение о подписании в Москве протокола о дополнительных взаимных поставках товаров в 1966 г. между СССР и Италией.
- 27 — В Москве подписан план культурного сотрудничества между СССР и КНР на 1966 г.
- 28 — В Токио опубликовано коммюнике о пребывании в Японии министра рыбного хозяйства СССР А. А. Ишкова.
- 29 — В Тегеране состоялся обмен ратификационными грамотами соглашения между СССР и Ираном о сотрудничестве в строительстве промышленных и других объектов в Иране и предоставлении на эти цели кредита, подписанного в Москве 13 января 1966 г.
- 30 — В Москве подписаны советско-французская декларация и соглашения между СССР и Французской Республикой о сотрудничестве в области научения и освоения космического пространства в мирных целях и о научно-техническом и экономическом сотрудничестве.
- Июль**
- 5 — Подписано советско-канадское коммюнике о пребывании в Канаде делегации Верховного Совета СССР во главе с депутатом Верховного Совета СССР, первым зам. пред. Совета Министров СССР Д. С. Полыниным. Коммюнике опубликовано 6 июля.
- 6 — В Софии подписана конвенция между СССР и НРБ о предотвращении случаев возникновения двойного гражданства.
- 6 — В Гаване состоялся обмен ратификационными грамотами торгового соглашения, платяного соглашения между СССР и Кубой и соглашения о предоставлении кредита правительством СССР правительству Кубы, подписанных в Москве 17 февраля 1965 г.
- 6 — В Бухаресте подписано коммюнике о совещании политического консультативного комитета государств — участников Варшавского договора. Коммюнике опубликовано 7 июля.
- 11 — В Оттаве подписаны соглашения об установлении прямого воздушного сообщения между СССР и Канадой и различные документы, определяющие технические аспекты правительственного соглашения.
- 13 — В Софии подписано соглашение между СССР и НРБ о сотрудничестве в сооружении атомной электростанции в Болгарии.
- 17 — Опубликовано совместное советско-индийское коммюнике в связи с пребыванием в СССР премьер-министра Индии И. Ганди.
- 21 — В Москве подписано коммюнике о визите в СССР министра иностранных дел ВНР Я. Петера. Коммюнике опубликовано 23 июля.
- 22 — Опубликовано сообщение о подписании в Софии долгосрочного соглашения о культурном и научном сотрудничестве между СССР и НРБ.
- 29 — В Токио подписана консульская конвенция между СССР и Японией.
- 30 — Опубликовано совместное советско-японское коммюнике о пребывании в Японии А. А. Громыко.
- Август**
- 4 — Опубликовано совместное советско-иракское коммюнике о пребывании в СССР иракской правительственной делегации во главе с премьер-министром Иракской Республики Абдель Рахман аль-Базазом.
- 5 — Опубликовано сообщение о переговорах между экономической делегацией АНДР во главе с министром промышленности и энергетики Алжира Валаидом Абдессаламом и Гос. комитетом Совета Министров СССР по внешним экономическим связям и Министерством внешней торговли СССР, которые закончились подписанием соответствующих документов.
- 11 — Опубликовано сообщение о подписании в Рио-де-Жанейро протокола о поставках СССР в Бразилию в 1966—69 гг. машин и оборудования на сумму до 100 млн. долл. на условиях коммерческого кредита.
- 12 — В Пном-Пене состоялся обмен письмами о продлении на очередной годичный срок торгового соглашения и соглашения о научном и культурном сотрудничестве между Камбоджей и СССР, заключенных в 1957 г.
- 17 — В Конакри подписано советско-гвинейское соглашение, предусматривающее оказание помощи в развитии службы информации Гвинеи.
- 22 — В Тегеране подписано соглашение о культурных связях между СССР и Ираном.
- 24 — Указ Президиума Верховного Совета СССР о ратификации консульской конвенции между СССР и Финляндской Республикой, подписанной в Москве 24 января 1966 г.
- 25 — Опубликовано сообщение о подписании соглашения о сотрудничестве между АПН и Конголезским (Бразавиль) агентством информации (КАИ).
- 25 — В Москве подписано соглашение о культурном сотрудничестве между СССР и Республикой Замбия.
- 26 — Указ Президиума Верховного Совета СССР о ратификации поправки к пункту 1-му статьи 109 Устава ООН,

- принятой Генеральной Ассамблеей ООН 20 декабря 1965 г.
- 27 — Опубликовано сообщение о пребывании в СССР миссии доброй воли Республики Замбия во главе с вице-президентом Рубеном Ч. Камангой.
- 29 — В Белграде подписано соглашение между СССР и СФРЮ об оказании Советским Союзом СФРЮ экономического и технического содействия в строительстве и расширении предприятий черной и цветной металлургии, энергетике и других промышленных объектов.
- Сентябрь**
- 9 — Опубликовано сообщение о подписании в Москве советско-чехословацкого соглашения о техническом сотрудничестве в строительстве объектов химической и нефтеперерабатывающей промышленности.
- 9 — В Москве подписано соглашение об экономическом и техническом сотрудничестве между СССР и Пакистаном.
- 11 — Опубликовано сообщение о подписании в Дамаске соглашения о сотрудничестве и обмене информацией между Сирийским арабским информационным агентством (САИА) и советским Агентством печати «Новости».
- 15 — В Хельсинки состоялся обмен ратификационными грамотами консульской конвенции между СССР и Финляндской Республикой, подписанной в Москве 24 января 1966 г.
- 29 — Опубликовано совместное советско-сомалийское коммюнике.
- Октябрь**
- 3 — В Москве подписаны соглашения об оказании Советским Союзом безвозмездной помощи ДРВ, а также о предоставлении дополнительных кредитов, о товарообороте между СССР и ДРВ в 1967 г. и др. документы.
- 4 — Опубликовано сообщение о пребывании в СССР правительственной экономической делегации ДРВ во главе с членом Политбюро ЦК Партии трудящихся Вьетнама, зам. премьер-министра правительства ДРВ Ле-Тхань-Нги.
- 8 — В Москве подписано соглашение между СССР и СРР об образовании советско-румынской межправительственной комиссии по экономическому сотрудничеству.
- 12 — Опубликовано сообщение в связи с пребыванием в СССР министра по научным исследованиям Франции А. Пейрефита.
- 15 — В Париже подписаны соглашение о научно-техническом сотрудничестве между национальным обществом «Рено», торговые и промышленные обществом «Пежо» и Госкомитетом Совета Министров СССР по науке и технике, а также протокол об общих условиях поставок технологического оборудования для советских автомобильных заводов.
- 17 — Подписано торговое соглашение между СССР и Мавританией. Был подписан также протокол о поставках из СССР в Мавританию машин и оборудования.
- 24 — В Париже подписаны контракт на поставку во Францию советских легковых машин «Москвич» и соглашение об организации технического обслуживания этих автомашин.
- 27 — В Москве подписаны советско-марокканские соглашения о культурном сотрудничестве, о научно-техническом сотрудничестве, о сотрудничестве в области радиовещания и телевидения, об экономическом и техническом сотрудничестве.
- 29 — В Москве подписан протокол о товарообороте на 1967 г. между СССР и СФРЮ.
- 29 — Опубликовано совместное советско-марокканское коммюнике в связи с визитом в СССР короля Марокко Хасана II.
- Ноябрь**
- 4 — В Вашингтоне подписано соглашение об установлении прямого воздушного сообщения между СССР и США.
- 4 — В Хельсинки подписан протокол о товарообороте между Финляндией и СССР на 1967 г.
- 9 — В Париже подписано соглашение об установлении линии прямой связи между Московским Кремлем и резиденцией президента Франции — Елисейским дворцом в Париже.
- 9 — В Москве подписан протокол о товарообороте между СССР и НРБ на 1967 г.
- 14 — В Вухаресте подписан протокол о взаимных поставках товаров между СССР и СРР на 1967 г.
- 14 — Опубликовано советско-канадское коммюнике о пребывании в СССР министра иностранных дел Канады П. Мартина.
- 19 — Опубликовано сообщение о пребывании в СССР министра экономики и финансов Франции М. Дебре.
- 19 — В Москве подписано советско-финляндское коммюнике о пребывании в СССР правительственной делегации Финляндии во главе с премьер-министром Р. Паасио. Коммюнике опубликовано 20 ноября.
- 21 — Опубликовано сообщение о подписании в Москве протокола о товарообороте между СССР и САР на 1967 г.
- 22 — Президиум Верховного Совета СССР ратифицировал конвенцию между СССР и НРВ о предотвращении случаев двойного гражданства, подписанную в Софии 6 июля 1966 г.
- 22 — Опубликовано советско-австрийское коммюнике о пребывании в Австрии пред. Президиума Верховного Совета СССР П. В. Подгорного.
- 22 — В Москве подписан протокол о взаимных поставках товаров СССР и ВНР на 1967 г.
- 26 — В Москве подписан протокол о товарообороте между СССР и ЧССР на 1967 г.
- 29 — Опубликовано сообщение о пребывании в СССР первого вице-президента и зам. главнокомандующего вооруженными силами ОАР, маршала Абдель Хаким Амера.
- Декабрь**
- 5 — В Праге подписан план культурного и научного сотрудничества между СССР и ЧССР на 1967 г.
- 8 — В Рамбуэе подписана консульская конвенция между СССР и Францией.
- 10 — В Москве подписан протокол о взаимных поставках товаров СССР и КНДР в 1967 г.
- 10 — В Москве подписан протокол о взаимных поставках товаров между СССР и ГДР на 1967 г.
- 10 — В Дели подписано соглашение между СССР и Индией об экономическом и техническом сотрудничестве в период ее четвертого пятилетнего плана.
- 10 — В Каире подписан план советско-египетского культурного и научного сотрудничества на 1967—68 гг.
- 14 — В Кабуле подписан протокол о товарообороте между СССР и Афганистаном на 1967 г.
- 18 — В Дамаске подписано соглашение об оказании Советским Союзом технической и материальной помощи САР в строительстве 1-й очереди гидротехнического комплекса на реке Евфрат.
- 19 — Подписан контракт между Италией и СССР на поставку в СССР в 1968—69 гг. оборудования двух прядильных фабрик.
- 20 — Президиум Верховного Совета СССР ратифицировал соглашение о культурном и научном сотрудничестве между СССР и Руандийской Республикой, подписанное в Москве 6 мая 1966 г.
- 20 — В Москве состоялся обмен ратификационными грамотами конвенции между СССР и НРБ о предотвращении случаев возникновения двойного гражданства, подписанной в Софии 6 июля 1966 г.
- 23 — В Варшаве подписан протокол о товарообороте между СССР и ПНР на 1967 г.
- 25 — Опубликовано сообщение о подписании в Софии плана культурного и научного сотрудничества между СССР и НРБ на 1967—68 гг.
- 28 — Опубликовано советско-турецкое коммюнике о пребывании в Турецкой Республике А. Н. Косыгина.
- 28 — Опубликовано сообщение о достигнутой договоренности между СССР и Республикой Куба о строительстве на Кубе станции связи с Москвой через искусственные спутники Земли.
- 28 — В Вуданеште подписано соглашение о советско-венгерском сотрудничестве в сооружении в ВНР атомной электростанции мощностью 800 тыс. *квт.*
- 28 — В Бамако подписан советско-малитский протокол о взаимных поставках товаров на 1967 г. и другие документы об экономическом сотрудничестве между Мали и СССР.

И. Ноты, послания, заявления, телеграммы, беседы, переговоры

Январь

- 3 — Опубликовано телеграмма Л. И. Брежнева и А. Н. Косыгина 1-й конференции солидарности народов Азии, Африки и Латинской Америки.
- 3, 4, 6 — В Ташкенте состоялись беседы А. Н. Косыгина с президентом Пакистана Мохаммедом Айюб-ханом.
- 3—7 — В Ташкенте состоялись беседы А. Н. Косыгина с премьер-министром Индии Лалом Бахадуром Шастри.
- 4 — Опубликовано телеграмма, которую направили Н. В. Подгорный и А. Н. Косыгин пред. Революционного совета и Совета Министров Бирманского Союза Не Вину по случаю 13-й годовщины независимости Бирманского Союза.

- Министр иностранных дел СССР направил телеграмму министру иностранных дел Бирманского Союза.
- 6 — Опубликовано сообщение о телеграммах, которыми обменялись Н. В. Подгорный и президент Федеративной Республики Камерун А. Ахиджо по случаю национального праздника Федеративной Республики Камерун.
- 6 — Опубликовано сообщение о предстоящем визите в СССР министра иностранных дел Бельгии П. А. Спаака.
- 6 — Опубликовано сообщение об обмене телеграммами между Н. В. Подгорным и Г. Шаффнером по случаю вступления на пост президента Швейцарской конфедерации.
- 6 — Постоянный представитель СССР при ООН Н. Т. Федоренко направил генеральному секретарю ООН У Тану письмо, в котором сообщил, что СССР будет неукоснительно выполнять решения Совета Безопасности по Южной Родезии.
- 6 — В МИД СССР английскому послу в Москве Дж. Харрисону был вручен для передачи английскому сопредседателю советский проект послания сопредседателя Женевского совещания 1954 г. по Индокитаю и Женевского совещания 1962 г. по урегулированию лаосского вопроса странам — участникам этих совещаний в связи с новыми опасными действиями, которые предпринимают США на Индокитайском полуострове с целью расширения войны в этом районе вьетнамского шара.
- 9 — В Ташкенте состоялись беседы А. Н. Косыгина с премьер-министром Индии Лалом Бахадуром Шастри и беседы с президентом Пакистана Мохаммедом Айюб-ханом.
- 9 — Опубликовано сообщение о предстоящем визите в СССР министра иностранных дел Японии Э. Сиина.
- 10 — В Ташкенте после заключительного заседания, на котором была подписана Ташкентская декларация, состоялась беседа А. Н. Косыгина с премьер-министром Индии Лалом Бахадуром Шастри и президентом Пакистана Мохаммедом Айюб-ханом.
- 11 — Опубликовано сообщение Президиума Верховного Совета СССР и Совета Министров СССР о кончине в Ташкенте премьер-министра Республики Индии Лала Бахадура Шастри.
- 11 — Опубликована телеграмма Н. В. Подгорного и А. Н. Косыгина президенту Индии С. Радхакришнану и исполняющему обязанности премьер-министра Индии Г. Нанда в связи с кончиной премьер-министра Индии Лала Бахадура Шастри.
- 11 — В Дели состоялась беседа А. Н. Косыгина с исполняющим обязанности премьер-министра Индии Г. Нанда. А. Н. Косыгин от имени правительства СССР и от себя лично выразил соболезнование в связи с кончиной Лала Бахадура Шастри.
- 11 — Телеграмма Президиума Верховного Совета СССР Президиуму Народного собрания НРА по случаю 20-й годовщины провозглашения Албании народной республикой.
- 12 — В Дели А. Н. Косыгин встретился с премьер-министром Афганистана Мухаммедом Хашимом Мейвандалем и имел с ним беседу.
- 12 — Опубликовано сообщение об обмене телеграммами между палой Павлом VI и пред. Президиума Верховного Совета СССР Н. В. Подгорным в связи с Новым годом. В телеграммах выражено также беспокойство, вызванное конфликтом во Вьетнаме, и содержится призыв приложить усилия, направленные на осуществление законных чаяний вьетнамского народа, на установление прочного мира во Вьетнаме.
- 13 — Опубликовано сообщение о телеграммах, которыми обменялись Н. В. Подгорный и король Ливии Идрис I по случаю 14-й годовщины провозглашения независимости Ливии.
- 13 — 15 — В Улан-Баторе состоялись переговоры между партийно-правительственной делегацией СССР во главе с Л. И. Брежневым и партийно-правительственной делегацией МНР во главе с первым секретарем ЦК МНРП, пред. Совета Министров МНР Ю. Цеденбалом.
- 14 — В Дели состоялась беседа А. Н. Косыгина с президентом Индии С. Радхакришнаном.
- 14 — Телеграмма А. Н. Косыгина президенту Пакистана Мохаммеду Айюб-хану с борта самолета по пути из Индии.
- 15 — В Кабуле состоялась беседа А. Н. Косыгина с премьер-министром Афганистана Мухаммедом Хашимом Мейвандалем.
- 16 — Опубликовано сообщение о предстоящем визите в СССР премьер-министра Афганистана Мухаммеда Хашима Мейвандала.
- 16 — Опубликованы речи Ю. Цеденбала и Л. И. Брежнева на митинге монголо-советской дружбы 15 января 1966 г. в Улан-Баторе.
- 17 — Опубликована телеграмма Л. И. Брежнева первому секретарю ЦК МНРП, пред. Совета Министров МНР Ю. Цеденбалу в связи с окончанием визита в МНР партийно-правительственной делегации СССР.
- 19 — Телеграмма А. Н. Косыгина Индира Ганди по случаю назначения ее на пост премьер-министра Индии.
- 20 — Постоянный представитель СССР при ООН Н. Т. Федоренко направил генеральному секретарю У Тану меморандум, в котором выражается серьезная озабоченность СССР неблагоприятным распределением должностей в Секретариате ООН. В меморандуме указывается, что эту озабоченность разделяют и другие государства — члены ООН.
- 24 — А. Н. Косыгин принял посла Канады в СССР Р. Форда. Посол вручил А. Н. Косыгину послание премьер-министра Канады Л. Б. Пирсона, который выражает удовлетворение результатами недавней встречи в Ташкенте премьер-министра Индии и президента Пакистана и дает высокую оценку роли СССР в организации и проведении этой встречи.
- 26 — Опубликовано сообщение о телеграммах, которые направил Н. В. Подгорный президенту Республики Индии С. Радхакришнану, А. Н. Косыгин премьер-министру Индии Индира Ганди и А. А. Громыко министру иностранных дел Индии С. Сингу по случаю национального праздника Индии — 16-й годовщины провозглашения республики.
- 27 — Представитель СССР в Комитете 18 государств по разоружению С. К. Царалкин заявил на пресс-конференции, что агрессия во Вьетнаме создает исключительные трудности, препятствует прогрессу переговоров в Комитете.
- 27 — Опубликовано сообщение о телеграммах, которыми обменялись Н. В. Подгорный и президент Республики Чад Ф. Томбалбай в связи с национальным праздником Республики Чад.
- Январь — В адрес председателя Совета Министров СССР А. Н. Косыгина и председателя Президиума Верховного Совета СССР Н. В. Подгорного поступили телеграммы от глав государств и правительств в связи с успешным завершением встречи президента Пакистана и премьер-министра Индии в Ташкенте.
- Февраль
- 1 — На заседании Совета Безопасности, созванном по просьбе США «для обсуждения ситуации во Вьетнаме», выступил представитель СССР Н. Т. Федоренко, решительно возражавший против созыва Совета Безопасности и включения в повестку дня вопроса о положении во Вьетнаме. Эта проблема, — сказал он, — должна решаться в рамках Женевских соглашений 1954 г. Требуя созвать Совет Безопасности, США вовсе не намерены добиваться подлинного урегулирования вьетнамской проблемы, а лишь прибегли к отвлекающему маневру, призванному прикрыть мероприятия Пентагона по дальнейшему расширению агрессивной войны.
- 1 — Опубликовано заявление Советского правительства в связи с возобновлением 31 января авиацией США варварских бомбардировок территории ДРВ.
- 2 — Опубликовано ответ пред. Президиума Верховного Совета СССР Н. В. Подгорного президенту ДРВ Хо Ши Мину в связи с агрессивными действиями США против суверенного социалистического государства — ДРВ.
- 2—3 — Состоялись беседы А. Н. Косыгина с премьер-министром Афганистана Мухаммедом Хашимом Мейвандалем.
- 3 — На заседании Комитета 18 государств по разоружению представитель СССР С. К. Царалкин огласил текст послания А. Н. Косыгина участникам Женевских переговоров по разоружению и передал его главам делегаций стран, участвующих в работе Комитета 18. С. К. Царалкин просил Секретариат Комитета издать послание А. Н. Косыгина в качестве официального документа Комитета 18.
- 3 — Опубликовано послание председателя Совета Министров СССР от 1 февраля участникам Комитета 18 государств по разоружению в Женеве в связи с возобновлением его работы.
- 3 — Состоялась беседа А. А. Громыко с министром иностранных дел Афганистана Нур Ахмедом Этемади.
- 4 — Опубликовано сообщение о телеграмме, которую направил А. А. Громыко министру иностранных дел СРР К. Манеску по случаю 18-й годовщины со дня подписания договора о дружбе, сотрудничестве и взаимной помощи между СССР и СРР.
- 4 — Опубликовано сообщение о телеграмме, которую направил А. Н. Косыгин премьер-министру Цейлона Дадли Ш. Сенанаяке в связи с национальным праздником — Днем независимости Цейлона.
- 4 — Опубликовано сообщение о предстоящем визите в СССР президента Французской Республики Шарля де Голля.

- 7 — В Москве закончились переговоры между представителями СССР и НРВ. Были рассмотрены итоги авиационно-импортных перевозок в 1966 г. и уточнен их объем на 1966—70 гг.
- 8 — В Женеве на заседании Комитета 18 сопредседатель Комитета С. К. Царапкин огласил заявление правительства ГДР по вопросу о заключении договора о запрещении дальнейшего распространения ядерного оружия.
- 12 — Опубликовано сообщение о телеграммах, которыми обменялись А. Н. Косыгин и Г. Э. Холт по случаю вступления на пост премьер-министра Австралийского Союза.
- 12 — Опубликовано заявление ТАСС в связи с предпринятой США новой провокацией против вьетнамского народа, против мира и безопасности в Юго-Восточной Азии.
- 13 — Опубликовано сообщение о предстоящем визите в Швецию А. Н. Косыгина.
- 13 — В МИД СССР советнику-посланнику посольства Великобритании в Москве Т. Брикселю был вручен для передачи правительству Англии советский проект совместного послания сопредседателей Женевского совещания 1961—62 гг. по Лаосу странам — участникам этого совещания. В проекте послания, в частности, предлагается, чтобы сопредседатели привлекли внимание стран — участников Женевского совещания по Лаосу к тому, что Международная комиссия по наблюдению и контролю в Лаосе не всегда действует в соответствии с положениями Женевского соглашения.
- 14 — Министр иностранных дел СССР А. А. Громыко принял посла США в СССР Ф. Колера и вручил ему памятную записку Советского правительства для передачи правительству США в связи с полетами бомбардировщиков США с ядерным оружием на борту за пределами национальных границ.
- 17 — Первый зам. министра иностранных дел СССР В. В. Кузнецов принял посла Японии в СССР Т. Накагава и передал ему памятную записку по вопросу об использовании США японской территории, промышленности и людских ресурсов в целях содействия агрессии во Вьетнаме.
- 18 — Опубликованы телеграммы, которыми обменялись Л. И. Брежнев, Н. В. Подгорный и А. Н. Косыгин с руководителями ВНР в связи с 18-й годовщиной со дня подписания договора о дружбе, сотрудничестве и взаимной помощи между СССР и ВНР. Телеграммами обменялись министры иностранных дел СССР и ВНР.
- 20 — Опубликовано сообщение об обмене телеграммами между правительством СССР и правительством Новой Зеландии в связи с национальным праздником Новой Зеландии.
- 21 — Состоялась беседа А. Н. Косыгина с главнокомандующим военно-морскими силами ОАР адмиралом С. Эззатом.
- 21 — Постоянный представитель СССР при ООН Н. Т. Федоренко направил председателю Совета Безопасности Акира Мацуи памятную записку правительства СССР от 16 февраля о катастрофе американского атомного бомбардировщика «В-52» у берегов Испании. Представитель СССР просил распространить эту памятную записку, подчеркивающую пагубные последствия полетов самолетов США с ядерным оружием на борту, в качестве официального документа Совета Безопасности.
- 22 — Состоялась беседа Н. В. Подгорного и премьер-министра Великобритании Г. Вильсона.
- 21—24 — Состоялись беседы А. Н. Косыгина и премьер-министра Великобритании Г. Вильсона.
- 23 — Состоялась беседа Л. И. Брежнева и премьер-министра Великобритании Г. Вильсона.
- 23 — Состоялась беседа А. Н. Косыгина и министра юстиции Швеции Г. Клинга.
- 23 — Состоялась беседа А. А. Громыко с государственным министром по иностранным делам Великобритании лордом Чалфонтон.
- 24 — Опубликовано сообщение о телеграммах, которыми обменялись А. Н. Косыгин и пред. Революционного совета и премьер-министр Бирманского Союза Не Вин по случаю 18-й годовщины независимости Бирманского Союза.
- 24 — Опубликовано сообщение о телеграммах, которыми обменялись Н. В. Подгорный и пред. Революционного совета и премьер-министр Бирманского Союза Не Вин по случаю 18-й годовщины независимости Бирманского Союза.
- 24 — Состоялась беседа А. И. Микояна и премьер-министром Великобритании Г. Вильсоном.
- 24 — Состоялась беседа А. А. Громыко с министром юстиции Швеции Г. Клингом.
- 24 — Состоялась беседа зам. пред. Совета Министров СССР В. А. Кириллина с министром техники Великобритании Ф. Казенсом.
- 25 — Опубликовано сообщение о письме постоянного представителя СССР при ООН Н. Т. Федоренко председателю Совета Безопасности в связи с письмом представителей 18 латиноамериканских государств при ООН на имя пред. Совета Безопасности, в котором излагается мнение правительств этих государств о решении конференции солидарности народов трех континентов, состоявшейся недавно в Гаване.
- Правительство СССР считает, что действительный долг всех государств, заинтересованных в укреплении мира, заключается в том, чтобы потребовать от США и тех государств, которые причастны к их опасным для мира действиям, безоговорочно прекратить все такие действия и строго следовать принципам международного права, Уставу ООН и положениям декларации ООН о не вмешательстве во внутренние дела государств.
- По просьбе представителя СССР указанное письмо было распространено в качестве документа Совета Безопасности.
- 25 — Н. В. Подгорный направил послание президенту Республики Индонезии д-ру Сукарно в связи с сообщением о вынесении военным трибуналом в Джакarte смертного приговора Ньону, одному из руководителей Коммунистической партии и профсоюзного движения Индонезии.
- 26 — Состоялась беседа А. А. Громыко с министром иностранных дел МНР М. Дугэрсураном.
- 26 — Руководители СССР и МНР обменялись телеграммами по случаю 20-й годовщины договора о дружбе и взаимопомощи и соглашения об экономическом и культурном сотрудничестве между СССР и МНР. Телеграммами обменялись также министры иностранных дел СССР и МНР.
- 26 — МИД СССР направил МИД ГДР ноту, в которой говорится, что правительство СССР разделяет мнение правительства ГДР о том, что достижение договоренности об ограничении вооружений в Европе, отказе ядерных стран от ядерного оружия, об уважении существующих границ, нормализации отношений между всеми европейскими странами имело бы важное значение для упрочения мира и развития добрососедского сотрудничества между европейскими странами. Нота СССР направлена в связи с обращением правительства ГДР к правительствам европейских стран с предложениями об обеспечении безопасности в Европе.
- 27 — Опубликовано сообщение о телеграмме, которую направил Н. В. Подгорный временному президенту Доминиканской Республики Эктору Гарсия Годою по случаю национального праздника — Дня провозглашения независимости Доминиканской Республики.
- 28 — Опубликованы телеграммы, которыми обменялись А. Н. Косыгин и премьер-министр Афганистана Мухамед Хашим Мейвандваль по случаю 45-й годовщины подписания договора о дружбе между СССР и Афганистаном.

Март

- 1 — Опубликовано сообщение о телеграммах, которыми обменялись А. Н. Косыгин и премьер-министр Гамбии Дауде Джаваре по случаю национального праздника — 1-й годовщины Дня независимости Гамбии.
- 1 — Опубликована телеграмма Л. И. Брежнева и А. Н. Косыгина премьер-министру ДРБ Фам-ван-Донгу по случаю его 60-летия.
- 2 — Опубликовано сообщение об обмене телеграммами между Н. В. Подгорным и эмиром Кувейта Сабахом ас-Саламом ас-Сабахом по случаю национального праздника государства Кувейт.
- 3 — Опубликовано сообщение об обмене телеграммами между А. Н. Косыгиным и премьер-министром Кувейта Джабером аль-Ахмадом аль-Джабером ас-Сабахом по случаю национального праздника государства Кувейт.
- 3 — Экономический и социальный совет ООН принял совместный проект резолюции СССР и Камеруна о мерах, направленных на ускорение выполнения декларации ООН об устранении расовой дискриминации во всех ее формах.
- 5 — Опубликовано сообщение о предстоящем визите А. Н. Косыгина в ОАР.
- 7 — Постоянный представитель СССР при ООН Н. Т. Федоренко направил пред. Совета Безопасности письмо, в котором сообщается, что СССР полностью поддерживает заявление ГДР о приеме ее в ООН.
- 8 — Опубликовано опровержение ТАСС в связи с распространением рядом американских и английских газет и телеграфных агентств сообщений о гибели советских специалистов, которые будто бы участвовали в уличных боях во время военного переворота, совершенного в Гане.

- 8 — Постоянный представитель СССР при ООН Н. Т. Федоренко выступил с заявлением в специальном комитете по осуществлению декларации о предоставлении независимости колониальным странам и народам о необходимости окончательно покончить с колониализмом. Н. Т. Федоренко заявил также о поддержке Советским Союзом предложений о лишении Южной Африки мандата на управление Юго-Западной Африкой. Делегация СССР выступила за установление конкретных сроков предоставления независимости тем или иным территориям.
- 9 — СССР, БССР, УССР в числе первых подписали международную конвенцию о ликвидации всех форм расовой дискриминации. Эта конвенция принята 20-й сессией Генеральной Ассамблеи ООН.
- 10 — Опубликовано сообщение об обмене телеграммами между Н. В. Подгорным и Нуреддином Атаси по случаю вступления его на пост главы государства САР.
- 10 — Опубликовано сообщение об обмене телеграммами между А. Н. Косыгиным и Юсефом Зузином в связи с назначением его на пост главы правительства САР.
- 11 — МИД СССР разослал странам — участникам Женевского совещания 1962 г. по Лаосу ноту пред. ЦК Нео Лао Хаксат, зам. пред. Совета Министров Национального единства Лаоса принца Суфануванга от 15 января 1966 г. и телеграмму генерального секретаря ЦК Нео Лао Хаксат, министра информации, пропаганды и туризма Лаоса, члена гос. комиссии по выполнению Женевских соглашений 1962 г. по Лаосу Фуми Вонгвачита от 1 февраля 1966 г. В ноте и телеграмме, адресованных министру иностранных дел СССР как одному из сопредседателей Женевского совещания 1961—1962 гг. по Лаосу, обращается внимание на серьезное обострение обстановки в Лаосе, вызванное подготовкой США к вводу своих войск в Лаос в целях расширения войны в Индокитае.
- 11 — Опубликовано сообщение об обмене телеграммами между Н. В. Подгорным и королем Марокко Хасаном II по случаю национального праздника королевства Марокко и 10-й годовщины провозглашения независимости марокканского государства.
- 11 — Опубликовано сообщение о телеграмме, которую направил А. Н. Косыгин премьер-министру Великобритании Г. Вильсону в связи с его 50-летием.
- 11 — Состоялась беседа между Н. В. Подгорным и марком Осло Б. Буллем.
- 12 — Постоянный представитель СССР при ООН Н. Т. Федоренко направил генеральному секретарю У Тану письмо с уведомлением о том, что Министерство связи СССР отказалось обеспечивать почтовые связи и элентросвязь с Южной Родезией. Это решение Министерства связи СССР было принято, исходя из заявления правительства СССР от 16 ноября 1965 г., в котором осуждался расистский режим Смита, и в соответствии с резолюциями Совета Безопасности и Генеральной Ассамблеи ООН.
- 12 — Телеграмма Н. В. Подгорного председателю Президиума Народного Собрания НРБ Г. Трайкову в связи с переизбранием председателем Президиума Народного Собрания НРБ.
- 12 — Телеграмма Л. И. Брежнева и А. Н. Косыгина первому секретарю ЦК БКП, пред. Совета Министров НРБ Т. Живкову по случаю переизбрания на пост пред. Совета Министров НРБ.
- 13 — Опубликовано заявление ТАСС в связи с новыми преступлениями империалистов США — временноем отвращающих вестей против населения Юж. Вьетнама.
- 15 — Опубликовано сообщение о предстоящем визите в СССР командующего оборонительными силами Финляндии Ю. Кейнонена.
- 15 — Выступая на заседании Комитета 18 государств, представитель СССР С. К. Царалкин заявил, что согласование договора о всеобщем и полном разоружении под строгим международным контролем является главной задачей Комитета.
- 15, 18 — Состоялись беседы зам. пред. Совета Министров СССР В. Н. Новикова с зам. пред. Совета Министров Королевства Камбоджи Сон Санном.
- 17 — Состоялась беседа А. Н. Косыгина с зам. пред. Совета Министров ПНР П. Ярошевичем.
- 18 — Опубликовано сообщение об обмене телеграммами между А. Н. Косыгиным и премьер-министром Турецкой Республики Сулейманом Демирелом по случаю 45-й годовщины со дня подписания советско-турецкого договора о дружбе и братстве от 1921 г.
- 18 — Состоялась беседа А. Н. Косыгина с зам. пред. Совета Министров Королевства Камбоджи Сон Санном.
- 18 — Состоялась беседа Н. В. Подгорного с зам. пред. Совета Министров Королевства Камбоджи Сон Санном.
- 18 — Опубликовано сообщение о телеграммах, к-рыми обменялись Л. И. Брежнев, Н. В. Подгорный и А. Н. Косыгин с руководителями НРБ по случаю 18-й годовщины со дня подписания договора о дружбе, сотрудничестве и взаимной помощи между СССР и НРБ. Телеграммами обменялись министры иностранных дел СССР и НРБ.
- 19 — Состоялась беседа А. Н. Косыгина с зам. пред. Совета Министров ПНР П. Ярошевичем.
- 19 — Опубликовано сообщение об обмене телеграммами между А. А. Громыко и нач. политического департамента Швейцарской конфедерации В. Шпюлером в связи с 20-летием восстановления дипломатических отношений между СССР и Швейцарией.
- 19 — Опубликовано сообщение о телеграмме, которую направил Н. В. Подгорный президенту Аргентины Артуро Илья в выражении сочувствия в связи с постигшим Аргентину стихийным бедствием — наводнением в северных провинциях страны.
- 22 — Опубликовано сообщение об обмене телеграммами между Н. В. Подгорным и шахиншахом Ирана Мохаммедом Реза Пехлеви по случаю Нового года (Новруз), отмечаемого в Иране 21 марта.
- 23 — Опубликовано сообщение о телеграмме, которую направил Н. В. Подгорный, А. Н. Косыгин президенту Пакистана Мохаммеду Айюб-хану в связи с национальным праздником — 10-й годовщиной провозглашения Пакистана республикой. Министр иностранных дел СССР направил телеграмму министру иностранных дел Пакистана.
- 25 — Состоялась беседа А. А. Громыко с гос. министром по иностранным делам Великобритании лордом Чапфонтон.
- 26 — Опубликовано сообщение об обмене телеграммами между Н. В. Подгорным и президентом Туниса Х. Бургибой по случаю национального праздника Тунисской Республики — 10-й годовщины провозглашения независимости страны.
- 26 — Опубликовано сообщение о предстоящем визите А. Н. Косыгина в Финляндию.
- 30 — Н. В. Подгорный направил телеграмму президенту Турецкой Республики Джемдету Сунаю по случаю избрания на пост президента Турецкой Республики.
- 31 — Опубликовано сообщение о телеграммах, которыми обменялись Н. В. Подгорный и король Греции Константин по случаю национального праздника Греции — Дня независимости.
- Апрель
- 1 — МИД СССР разослал странам — участникам Женевского совещания 1962 г. по Лаосу телеграммы генерального секретаря ЦК Нео Лао Хаксат, министра информации, пропаганды и туризма правительства национального единства Лаоса, члена гос. комиссии по выполнению Женевских соглашений 1962 г. по Лаосу Фуми Вонгвачита от 10 и 20 февраля 1966 г., в которых обращается внимание сопредседателей Женевского совещания на продолжающееся вмешательство США в дела Лаоса.
- 2 — Телеграмма А. Н. Косыгина премьер-министру Великобритании Г. Вильсону в связи с назначением вновь на пост премьер-министра Великобритании.
- 2 — Опубликовано сообщение о телеграммах, которыми обменялись король Дании Фредерик IX и пред. Президиума Верховного Совета СССР Н. В. Подгорный по случаю дня рождения короля Дании.
- 2 и 3 — Состоялись беседы А. Н. Косыгина с премьер-министром Индии И. Ганди.
- 2 — Опубликовано сообщение об обмене телеграммами между Л. И. Брежневым, Н. В. Подгорным, А. Н. Косыгиным и королем Афганистана Мухаммедом Захрешахом по случаю Нового года (Новруз). Телеграммами обменялись министры иностранных дел СССР и Афганистана.
- 4 — Опубликованы телеграммы, которыми обменялись Л. И. Брежнев, Н. В. Подгорный, А. Н. Косыгин с руководителями ВНР в связи с национальным праздником — 21-й годовщиной освобождения Венгрии от фашистских захватчиков. Телеграммами обменялись министры иностранных дел СССР и ВНР.
- 4 — Исполняющий обязанности постоянного представителя СССР при ООН П. Д. Морозов посетил генерального секретаря ООН У Тана и передал ему письмо председателя Совета Министров СССР А. Н. Косыгина и снимки поверхности Луны, полученные советской автоматической станцией «Луна-9». П. Д. Морозов передал также модели вымпела и государственного герба СССР, доставленных станцией на Луну.
- 5 — Опубликовано сообщение о предстоящем визите в СССР премьер-министра Иранской Республики Абдель Рахман аль-Вазвава.

- 5 — На заседании Комитета 18 государств по разоружению выступил представитель СССР А. А. Родин, который отметил, что основной помехой на пути к решению проблемы нераспространения ядерного оружия являются усилия США достичь такого решения этой проблемы, которое соответствовало бы целям их политики в НАТО, их стремлению удовлетворить притязания ФРГ на ядерное оружие.
- 6 — Опубликовано сообщение о телеграммах, которые направил Н. В. Подгорный президенту Финляндии У. Кекконену, А. Н. Косыгин премьер-министру Финляндии И. Виролайнену, П. В. Спиридонов и Я. В. Дейве от имени Совета Союза и Совета Национальностей Верховного Совета СССР пред. парламента Финляндии К. А. Фагерхельму, министр иностранных дел СССР министру иностранных дел Финляндии А. Карьялайнену в связи с 18-й годовщиной подписания советско-финляндского договора.
- 12 — Опубликовано сообщение о предстоящем визите в Италию министра иностранных дел СССР А. А. Громыко.
- 12 — Посольству США в Москве была передана нота МИД СССР с выражением протеста правительству США в связи с попыткой похищения разведывательными службами США первого секретаря посольства СССР в Токио Г. П. Покровского.
- 13 — Опубликовано сообщение о телеграмме, которую направил Н. В. Подгорный президенту Ирландии Имону де Валера по случаю 50-й годовщины Ирландского национального восстания.
- 14 — Телеграмма Н. В. Подгорного исполняющему обязанности президента Иракской Республики Абдель Рахман аль-Базаазу с выражением соболезнования по поводу трагической гибели президента Иракской Республики, маршала Абдель Салым Мухаммеда Арефа.
- 15 — Состоялась встреча министра иностранных дел ГДР О. Винцера с А. А. Громыко.
- 15 — Состоялась беседа первого зам. пред. Совета Министров СССР К. Т. Мазурова с делегацией народных советов ПНР во главе с зам. пред. Совета Министров ПНР З. Новакем.
- 15 — Опубликовано сообщение о предстоящем визите в СССР премьер-министра Сирии Юсефа Зуэйна.
- 16 — Опубликовано сообщение об обмене телеграммами между Н. В. Подгорным и президентом Сенегала Сенгором по случаю национального праздника Республики Сенегал — Дня независимости.
- 16 — Опубликовано сообщение об обмене телеграммами между А. А. Громыко и М. Стюартом в связи с назначением его на пост министра иностранных дел Великобритании.
- 17 — Находящаяся в Багдаде правительственная делегация СССР во главе с пред. Совета Союза Верховного Совета СССР Н. В. Спиридоновым нанесла визит новому президенту Иракской Республики Абдель Рахман Мухаммеду Арефу. Глава делегации СССР по поручению Президиума Верховного Совета СССР, Советского правительства и народа выразил соболезнование по поводу гибели Абдель Салым Мухаммеда Арефа.
- 18 — Телеграмма Н. В. Подгорного президенту Иракской Республики Абдель Рахман Мухаммеду Арефу в связи с избранием на высший пост президента Иракской Республики.
- 18—23 — Состоялись советско-чехословацкие переговоры о соглашении о культурном и научном сотрудничестве между СССР и ЧССР.
- 19 — Опубликовано сообщение о телеграммах, которыми обменялись Н. В. Подгорный и глава государства САР Нуреддин Атаси в связи с национальным праздником Сирии — 20-й годовщиной со дня эвакуации иностранных войск.
- 19 — Опубликовано сообщение о телеграммах, которыми обменялись А. Н. Косыгин и премьер-министр САР Юсеф Зуэйя по случаю национального праздника — 20-й годовщины со дня эвакуации иностранных войск.
- 19 — Состоялись переговоры А. Н. Косыгина с премьер-министром САР Юсефом Зуэйном.
- 20 — Опубликовано сообщение об обмене телеграммами между Н. В. Подгорным, А. Н. Косыгиным и главой государства Камбоджа Норodom Смануком по случаю ихмерского Нового года.
- 20 — Посол СССР в Нигерии А. И. Романов по поручению А. Н. Косыгина вручил главе федерального военного правительства, главнокомандующему вооруженных сил Нигерии Агйя-Иронси личное письмо главы правительства СССР и памятные подарки — снимки лунной поверхности, сделанные автоматической станцией «Луна-9», и макеты вымпела и герба СССР, доставленных станцией на Луну.
- 20 — Опубликовано сообщение о телеграмме, которую направили Л. И. Брежнев, Н. В. Подгорный и А. Н. Косыгин руководителям ПНР по случаю 21-й годовщины договора о дружбе, сотрудничестве и взаимной помощи между СССР и ПНР. Министр иностранных дел СССР направил телеграмму министру иностранных дел ПНР.
- 20 — В Москве состоялся обмен нотами о продлении на последующий пятилетний срок действия соглашения о культурном сотрудничестве между СССР и СРР, подписанного в 1956 г.
- 20 — Состоялась беседа между Н. В. Подгорным и премьер-министром САР Юсефом Зуэйном.
- 22 — Опубликовано сообщение о телеграммах, которые направили председатель Президиума Верховного Совета СССР и председатель Совета Министров СССР главам государств и правительствам АНДР, ОАР, ИАР, Ирака, САР, Мавритании, Туниса, Иордании, Ливии, Ливана, Марокко, Судана, Сомали, Кувейта и Саудовской Аравии по случаю мусульманского нового года.
- 22 — Опубликовано заявление правительства СССР по вопросу о приеме ГДР в ООН.
- 29 — Опубликовано сообщение об обмене телеграммами между А. А. Громыко и А. Пачачи по случаю назначения его министром иностранных дел Ирака.
- 29 — Опубликовано сообщение о предстоящем визите в СССР парламентской делегации Республики Замбия во главе со спикером Национального собрания У. П. Ньиренда.
- Май
- 3 — Опубликовано сообщение о предстоящем визите в СССР короля Лаоса Саванг Ватхана.
- 4 — Опубликовано сообщение о телеграммах, которыми обменялись Н. В. Подгорный и королева Нидерландов Юлиана по случаю национального праздника Нидерландов — дня рождения королевы.
- 4—12 — В Москве проходили переговоры по проверке выполнения соглашения между СССР и Францией о взаимных поставках товаров на 1965—69 гг.
- 5 — Опубликовано сообщение о телеграммах, которыми обменялись Н. В. Подгорный и император Японии Хирохито по случаю национального праздника Японии — дня рождения императора.
- 8 — Опубликованы телеграммы, которыми обменялись Л. И. Брежнев, Н. В. Подгорный и А. Н. Косыгин с руководителями ГДР в связи с национальным праздником освобождения немецкого народа от фашизма. Министр иностранных дел СССР направил телеграмму министру иностранных дел ГДР.
- 8 — Опубликованы телеграммы, которыми обменялись Л. И. Брежнев, Н. В. Подгорный и А. Н. Косыгин с руководителями ЧССР в связи с национальным праздником — 21-й годовщиной освобождения Чехословакии от фашистских захватчиков. Телеграммами обменялись министры иностранных дел СССР и ЧССР.
- 8 — Опубликовано сообщение о телеграмме, которую направили Л. И. Брежнев, Н. В. Подгорный и А. Н. Косыгин руководителям ПНР с выражением глубокого соболезнования в связи с несчастием, постигшим жителей города Врца, и братского сочувствия семьям, пострадавшим во время бедствия.
- 9 — Опубликовано сообщение о предстоящем визите в ОАР правительственной делегации СССР во главе с А. Н. Косыгиным.
- 10 — На заседании Комитета 18 государств по разоружению представитель СССР А. А. Родин отметил, что несмотря на все усилия социалистических стран, а также нейтралитетных государств, Комитету не удалось добиться каких-либо положительных результатов. США и поддерживающие их партнеры по НАТО фактически не дали Комитету возможности продвинуться вперед.
- 10 — В Каире состоялась беседа А. Н. Косыгина с Г. А. Насером.
- 11 — Опубликовано сообщение о предстоящем визите в Офиску делегации Верховного Совета СССР во главе с зам. председателя Президиума Верховного Совета СССР Г. С. Дзюпендзе.
- 11 — Опубликовано сообщение о телеграммах, которыми обменялись Н. В. Подгорный и президент Тоголезской Республики Н. Грюяцци по случаю национального праздника — 6-й годовщины со дня провозглашения независимости Того.
- 11 — Опубликовано сообщение о телеграмме, посланной А. Н. Косыгиным с борта самолета, на котором правительственная делегация СССР направлялась в ОАР, премьер-министру Турецкой Республики Сулейману Демирелю.
- 11 — Опубликовано сообщение о телеграмме А. Н. Косыгина с борта самолета, на котором правительственная деле-

- гация СССР направлялась в ОАР, президенту Республики Кипр архиепископу Макариосу.
- 12 — Б Асуане на митинге советско-арабской дружбы выступил А. Н. Косыгин.
- 12 — Опубликовано сообщение о телеграмме, которую направили председатели Совета Союза и Совета Национальностей Верховного Совета СССР И. Б. Спиридонов и Н. В. Подгорный председателям первой и второй палат шведского ригсдага Э. Бухеману и Ф. Тапперу в связи со столетием акта о ригсдаге.
- 12 — Опубликовано сообщение о телеграммах, которыми обменялись Н. В. Подгорный и император Эфиопии Хайле Селассие I по случаю национального праздника Эфиопии — 23-й годовщины освобождения страны от иностранных захватчиков.
- 13 — Зам. министра иностранных дел СССР Л. Ф. Ильичев принял посла Великобритании в СССР Дж. Харрисона и сделал ему заявление в связи с сообщением Министров Великобритании от 6 апреля 1966 г. о том, что летом и осенью текущего года западногерманским войскам вновь будет предоставлена возможность использовать английскую территорию для проведения маневров и боевых учений.
- Правительство СССР надеется, что правительство Великобритании со всей ответственностью рассмотрит приведенные в заявлении соображения и сделает надлежащие выводы, соответствующие его международным обязательствам.
- 14 — Опубликовано сообщение о телеграммах, которыми обменялись Н. В. Подгорный и А. Н. Косыгин с пред. Революционного совета и Совета Министров Бирманского Союза Не Вином по случаю бирманского нового года.
- 14 — Опубликовано сообщение о предстоящем визите в Ливию делегации Верховного Совета СССР во главе с зам. пред. Президиума Верховного Совета СССР Н. Х. Арутюняном.
- 14 — Опубликованы телеграммы, которыми обменялись Н. В. Подгорный и А. Н. Косыгин с главой государства Камбоджа Народомом Сиануком и пред. Совета Министров Камбоджи Народомом Кантолом по случаю 10-й годовщины установления дипломатических отношений между Камбоджей и СССР.
- 14, 16 и 17 — Состоялись переговоры А. Н. Косыгина с президентом ОАР Г. А. Насером.
- 17 — Опубликовано сообщение о предстоящем визите в СССР гос. секретаря по иностранным делам СФРЮ М. Никезича.
- 17 — Опубликована речь А. Н. Косыгина на встрече советской правительственной делегации с молодежью ОАР в Каирском университете 16 мая 1966 г.
- 17 — Опубликована речь А. Н. Косыгина на заседании Национального собрания ОАР 17 мая 1966 г.
- 18 — Опубликовано сообщение о предстоящем визите в Пакистан делегации Верховного Совета СССР во главе с депутатом Верховного Совета СССР, первым зам. пред. Совета Министров СССР К. Т. Маурувым.
- 18 — Опубликовано сообщение о телеграмме, которую направил А. Н. Косыгин премьер-министру Республики Конго (Браззавиль) Амбруазу Нумазялау по случаю назначения главой правительства Республики Конго.
- 18 — Состоялась беседа Н. В. Подгорного с членами парламентской делегации Республики Замбия.
- 18 — Представитель СССР в Совете Безопасности Н. Т. Федоренко изложил позицию СССР по вопросу о положении в Южной Родезии. Правительство СССР твердо и последовательно поддерживает борьбу народа Зимбабве за свободу и подлинную независимость и готово оказать соответствующую помощь африканским странам. СССР не признает режима преступной клики Смита.
- 19 — Опубликовано сообщение о телеграммах, которыми обменялись Н. В. Подгорный и король Лаоса Шри Саванг Ватхана по случаю национального праздника Лаоса — Дня конституции.
- 19 — Опубликована ответная нота правительства СССР на ноту правительства ФРГ от 25 марта 1966 г., в которой правительство ФРГ излагает свои соображения по общим вопросам политики ФРГ, а также по некоторым актуальным международным проблемам.
- 20 — Состоялась беседа А. Н. Косыгина с министром техники Великобритании Ф. Казенсом.
- 21 — Опубликована благодарная ЦК КПСС, Президиума Верховного Совета СССР и Совета Министров СССР от имени советского народа и в первую очередь от всех жителей Ташкента государственными и партийными деятелями и общественными организациями, всем гражданам зарубежных стран за искренние сочувствия в связи со стихийным бедствием — землетрясением в Ташкенте.
- 23 — Состоялась беседа А. Н. Косыгина с министром экономики Нидерландов И. ден Ойлом.
- 24 — Опубликовано сообщение о телеграмме, которую направил Н. В. Подгорный пред. Верховного государственного совета Республики Судан Исмаилу аль-Ахари с выражением соболезнования в связи с кончиной члена Верховного государственного совета Республики Судан Абдуллахи аль-Фадьяль аль-Махди.
- 25 — Опубликовано сообщение о поздравлении Президиума Верховного Совета СССР и Советского правительства независимым африканским странам по случаю Дня освобождения Африки.
- 25 — Опубликовано сообщение о телеграмме, которую направил Н. В. Подгорный президенту Аргентинской Республики Артуро Умберто Ильи по случаю национального праздника — годовщины майской революции. Министр иностранных дел СССР направил телеграмму министру иностранных дел Аргентинской Республики.
- 25—27 — Состоялись беседы А. А. Громыко с государственным секретарем по иностранным делам СФРЮ М. Никезичем.
- 27 — Состоялась беседа Л. И. Брежнева с гос. секретарем по иностранным делам СФРЮ М. Никезичем.
- 27 — Опубликовано сообщение о телеграммах, которыми обменялись Н. В. Подгорный и король Норвегии Улаф V по случаю национального праздника Норвегии — Дня конституции.
- 28 — Опубликовано заявление ТАСС в связи с обращением правительства САР к государствам — членам Совета Безопасности ООН по поводу обострения обстановки вокруг Сирии и на Ближнем Востоке в целом, вызванного активизирующей силой империализма и реакции в этом районе. Обращение САР рассматривается в руководящих кругах СССР.
- 29 — Опубликовано сообщение о предстоящем визите А. А. Громыко в Японию.
- 29 — Опубликовано заявление ТАСС в связи с предстоящим собранием в Сеуле участников агрессивных военно-политических блоков СЕАТО и АНЗЮС, представителей стран, связанных с США или Англией военными договорами, а также известных своей полной зависимостью от США марionетских режимов Южной Кореи, Южного Вьетнама и представителей чанкайшестской клики.
- 30 — Опубликовано заявление ТАСС в связи с поступающими сообщениями о новых враждебных действиях США против Республики Куба в районе военной базы Гуантанамо.
- 30 — Постоянный представитель СССР при ООН П. Т. Федоренко посетил генерального секретаря ООН У Тана и вручил ему письмо министра иностранных дел СССР А. А. Громыко, в котором содержится просьба включить в повестку дня 21-й сессии Генеральной Ассамблеи ООН в качестве отдельного важного вопроса пункт «О заключении международного соглашения относительно правовых принципов деятельности государств по исследованию и освоению Луны и других небесных тел». Он также попросил генерального секретаря распространить это письмо в качестве официального документа ООН.
- Письмо опубликовано 1 июня.
- 30 — Состоялись беседы Н. В. Подгорного и А. Н. Косыгина с гос. секретарем по иностранным делам СФРЮ М. Никезичем.
- Июнь
- 1 — Н. В. Подгорный направил телеграмму президенту Итальянской Республики Дж. Сараяту по случаю национального праздника Италии — 26-й годовщины основания республики.
- 1 — А. П. Косыгин направил телеграмму председателю Совета Министров Итальянской Республики А. Моро по случаю 20-й годовщины основания Итальянской Республики. Министр иностранных дел СССР направил телеграмму министру иностранных дел Италии.
- 1 — Представителю посольства Канады в Москве в МИД СССР было сделано заявление по поводу ведущейся в Канаде антисоветской кампании и провокационной деятельности против посольства СССР в Канаде.
- 4 — Опубликовано сообщение о телеграмме, которую направил Н. В. Подгорный президенту США Л. Б. Джонсону в связи с успешным осуществлением мягкой посадки космического аппарата «Сервейор-1» на Луну.
- 5 — Опубликовано сообщение об обмене телеграммами между А. Н. Косыгиным и премьер-министром Финляндии Р. Паасио в связи с назначением на пост главы правительства.

- 1 — Состоялась беседа А. Н. Косыгина с главой делегации Лондонской торговой палаты лордом Эрролом.
- 1-26 — В Москве проходили переговоры между правительственными экономическими делегациями СССР и КНДР.
- 1 — Опубликовано сообщение об обмене телеграммами между Л. И. Брежневым, А. Н. Косыгиным, Н. В. Подгорным и королем Афганистана Мухаммедом Захир-шахом в связи с национальным праздником Афганистана — Днем независимости.
- 1 — Опубликовано сообщение об обмене телеграммами между А. Н. Косыгиным и премьер-министром Афганистана Мухаммедом Хашимом Мейвандавалем.
- 1 — Опубликовано сообщение о предстоящем визите в СССР президента Французской Республики Ш. де Голля.
- 1 — Состоялась беседа А. Н. Косыгина с руководителем Высшего института исследований национальной обороны Франции во главе с корпусным генералом де Гильбоном.
- 1-27 — Состоялась беседа Л. И. Брежнева с министром иностранных дел СФР Ю. Мэнеску.
- 1 — Опубликовано сообщение об обмене телеграммами между министрами иностранных дел СССР и ГДР по случаю 2-й годовщины со дня подписания договора о дружбе, взаимной помощи и сотрудничестве между СССР и ГДР.
- 1-27 — В Москве проходили переговоры между делегациями СССР и ВНР, в ходе которых были подписаны перспективный план культурного и научного сотрудничества на 1966—70 гг. и дополнительный протокол к плану на 1967 г.
- 1-28 — В Москве состоялись переговоры между торговыми делегациями СССР и Канады.
- 1-28 — Состоялись беседы Л. И. Брежнева и Н. В. Подгорного с принцессой Ираны Ашраф Пехлеви.
- 1 — Опубликовано сообщение о предстоящем визите в СССР премьер-министра Индии И. Ганди.
- 1-28 — Исполняющий обязанности постоянного представителя СССР при ООН П. Д. Морозов направил генеральному секретарю ООН У. Тану проект договора «О принципах деятельности государств по исследованию космического пространства, Луны и других небесных тел». Правительство СССР вносит этот проект договора на рассмотрение 21-й сессии Генеральной Ассамблеи в связи с предложенным СССР соответствующим пунктом повестки дня предстоящей сессии. П. Д. Морозов попросил распространить проект договора в качестве официального документа ООН.
- 1-28 — Опубликовано сообщение об обмене телеграммами между Н. В. Подгорным и президентом Тунисской Республики Хабибой Бургибаем по случаю национального праздника — Дня победы.
- 1-28 — Опубликовано сообщение об обмене телеграммами между А. Н. Косыгиным и премьер-министром Сьерра-Леоне А. Маргаи по случаю национального праздника — 5-й годовщины провозглашения независимости Сьерра-Леоне.
- 1-28 — Опубликовано сообщение о телеграммах, которыми обменялись Н. В. Подгорный и королева Великобритании Елизавета II по случаю национального праздника Великобритании — дня рождения королевы.
- 1-28 — Опубликовано сообщение о состоявшемся в Москве совещании министров иностранных дел стран — участников Варшавского договора.
- 1-28 — Опубликовано сообщение о предстоящем визите в СССР премьер-министра Иранской Республики Абдель Рахмана аль-Баззаза.
- 1-28 — Опубликованы телеграммы, которыми обменялись А. Н. Косыгин и президент Финляндской Республики Урхо К. Кекконен в связи с окончанием визита А. Н. Косыгина в Финляндию.
- 1-28 — Состоялась беседа Н. В. Подгорного с президентом Французской Республики Ш. де Голлем.
- 1-28 — Состоялась беседа А. Н. Косыгина с президентом Французской Республики Ш. де Голлем.
- 1-28 — Состоялась беседа Н. В. Подгорного с министром труда и социального обеспечения Чили Уильямом Тайером Артеага.
- 1-28 — Опубликовано сообщение об обмене телеграммами между А. Н. Косыгиным и премьер-министром государства Кувейт шейхом Джабером аль-Ахмедом аль-Джабером ас-Сабахом по случаю его назначения наследным принцем государства Кувейт.
- 1-28 — Состоялась беседа Д. С. Полянского с зам. пред. Совета Министров НРБ секретарем Постоянного присутствия Волгарского земледельческого народного союза (БЗНС) П. Танчевым.
- 1-28 — Состоялась беседа Д. С. Полянского с министром торговли Канады Р. Уинтерсом.
- 25 — Опубликовано сообщение о телеграммах, которыми обменялись Н. В. Подгорный и Великий герцог Люксембургский Жан по случаю национального праздника Люксембурга.
- 25 — Опубликовано сообщение о телеграммах, которыми обменялись Н. В. Подгорный и президент Исландии А. Аустейрссон в связи с национальным праздником Исландии.
- 26 — Опубликовано сообщение о предстоящем визите А. Н. Косыгина в Швецию.
- 27 — В Оттаве состоялась беседа членов делегации Верховного Совета СССР во главе с Д. С. Полянским с премьер-министром Канады Л. Пирсоном и членами канадского парламента. Во время беседы Пирсону было вручено послание А. Н. Косыгина.
- 29 — Опубликовано сообщение о предстоящем визите в СССР генерального секретаря ООН У. Тана.

Июль

- 1 — Опубликовано заявление правительства СССР в связи с налетами самолетов военно-воздушных сил США на окраины столицы ДРВ Хайфона и главного порта страны Хайфона и бомбардировкой ряда объектов.
- 4 — Телеграмма Л. И. Брежнева, Н. В. Подгорного и А. Н. Косыгина руководителям ГДР по случаю 25-й годовщины со дня разбойничьего нападения гитлеровской Германии на СССР.
- 5 — Опубликовано заявление правительства СССР, осуждающее провокационные действия США и их пособников против нейтральной Камбоджи.
- 5 — Состоялся обмен телеграммами между Л. И. Брежневым, Н. В. Подгорным, А. Н. Косыгиным и руководителями КНДР по случаю 5-й годовщины договора о дружбе, сотрудничестве и взаимной помощи между СССР и КНДР. Телеграммами обменялись министры иностранных дел СССР и КНДР.
- 5 — Опубликовано сообщение о предстоящем визите в СССР министра иностранных дел ВНР Я. Петера.
- 5 — Опубликовано сообщение о телеграмме, которую направили Л. И. Брежнев, Н. В. Подгорный и А. Н. Косыгин пред. Революционного совета, пред. Совета Министров АНДР Х. Бумезьену по случаю национального праздника — 4-й годовщины независимости АНДР.
- 5 — Опубликовано сообщение о письме Л. И. Брежнева, Н. В. Подгорного и А. Н. Косыгина руководителям ГДР. В письме говорится, что советские люди с большой признательностью восприняли мысли и чувства, выраженные в телеграмме руководителей ГДР по случаю 25-й годовщины со дня разбойничьего нападения гитлеровской Германии на СССР.
- 5 — Государства — участники Варшавского договора о дружбе, сотрудничестве и взаимной помощи, представленные на Бухарестском совещании Политического консультативного комитета приняли декларацию об укреплении мира и безопасности в Европе. От СССР декларацию подписали Л. И. Брежнев и А. Н. Косыгин. Декларация опубликована 9 июля.
- 6 — В Бухаресте государства — участники Варшавского договора подписали заявление в связи с агрессией США во Вьетнаме. От имени СССР заявление подписали Л. И. Брежнев и А. Н. Косыгин.
- 6 — Н. В. Подгорный направил телеграмму пред. Президиума Великого народного хурала МНР Ж. Самбу по случаю переизбрания на пост пред. Президиума Великого народного хурала МНР.
- 6 — А. Н. Косыгин направил телеграмму пред. Совета Министров МНР Ю. Целенбалу по случаю назначения вновь пред. Совета Министров МНР.
- 7 — В Бухаресте состоялась встреча руководителей коммунистических и рабочих партий и глав правительств стран — членов СЭВ. От СССР в ней приняли участие Л. И. Брежнев, А. Н. Косыгин и др.
- 7 — Опубликовано сообщение об обмене телеграммами между А. Н. Косыгиным и премьер-министром Сомалийской Республики Абдиразаком Хаджи Хусейном по случаю национального праздника — Дня независимости Сомалийской Республики.
- 8 — Опубликовано сообщение об обмене телеграммами между Н. В. Подгорным и президентом Сомалийской Республики Аденом Абдуллою Османом по случаю Дня независимости Сомалийской Республики.
- 8 — Опубликовано сообщение об обмене телеграммами между А. Н. Косыгиным и премьер-министром Канады Л. В. Пирсоном по случаю национального праздника Канады — Дня конфедерации.
- 9 — Опубликовано сообщение об обмене телеграммами между Н. В. Подгорным и Имоном де Валера по случаю его переизбрания президентом Ирландии.

- 9 — Посольству США в Москве была вручена нота правительства СССР правительству США в связи с тем, что 7 июля 1966 г. в результате налетов военных самолетов США на порт Хайфон прямой опасности подверглись советские торговые суда и жизнь советских моряков.
- 10 — Л. И. Брежнев, Н. В. Подгорный и А. Н. Косыгин направили телеграмму руководителям МНР по случаю 45-й годовщины Монгольской народной революции. Министр иностранных дел СССР направил телеграмму министру иностранных дел МНР.
- 11 — Постоянный представитель СССР при ООН Н. Т. Федоренко направил председателю Совета Безопасности письмо в связи с письмом постоянного представителя США при ООН от 30 июня 1966 г., распространенным в качестве документа Совета Безопасности. В своем письме правительство СССР при ООН по поручению правительства СССР считает необходимым заявить, что правительство США вышло курс на дальнейшее расширение поворной войны против всего вьетнамского народа. Представительство СССР при ООН возвращает письмо постоянного представителя США от 30 июня, призванное оправдать и прикрыть расширение агрессии США во Вьетнаме.
Н. Т. Федоренко попросил принять меры к ижданию письма представительства СССР в качестве документа Совета Безопасности.
- 12—14 — Состоялись переговоры А. Н. Косыгина с премьер-министром Индии И. Ганди.
- 13 — Н. В. Подгорный направил телеграмму президенту Французской Республики Ш. де Голлю по случаю национального праздника Франции.
- 15 — Опубликовано опровержение ТАСС в связи с тем, что некоторые официальные лица США распространили сообщение будто СССР был заранее поставлен в известность о бомбардировках авиацией США пригородов Ханоя и Хайфона.
- 15 — Опубликовано речь А. Н. Косыгина, произнесенная на митинге советско-индийской дружбы в Большом Кремлевском дворце 14 июля.
- 16 — Опубликовано сообщение об обмене телеграммами между Н. В. Подгорным и президентом Аргентины Хуаном Карлосом Оганьян в связи с национальным праздником — 150-летней годовщиной провозглашения независимости Аргентинской Республики. Телеграммами обменялись министр иностранных дел СССР и министр иностранных дел и культуры Аргентины.
- 16 — Состоялась беседа Л. И. Брежнева с премьер-министром Индии И. Ганди.
- 16 — Опубликовано ответы Д. С. Полянского на вопросы корреспондента «Известий» в связи с поездкой в Канаду делегации Верховного Совета СССР.
- 16 — Состоялась беседа Л. И. Брежнева с министром иностранных дел ВНР Я. Петером.
- 18 — Состоялась беседа А. Н. Косыгина с премьер-министром Великобритании Г. Вильсоном.
- 20 — Опубликовано сообщение о телеграмме, которую направил Л. И. Брежнев, Н. В. Подгорный и А. Н. Косыгин руководителям МНР, в которой выражено сочувствие ЦК МНРП, Президиуму Великого народного хурала, Совету Министров МНР и монгольскому народу в связи со стихийным бедствием — наводнением в районе Улай-Батора. В телеграмме говорится, что СССР окажет братскому монгольскому народу помощь и содействие в ликвидации последствий наводнения.
- 20 — Состоялась беседа А. Н. Косыгина с министром иностранных дел ВНР Я. Петером.
- 21 — Состоялась беседа А. Н. Косыгина и министра иностранных дел Королевства Марокко М. Шервауи.
- 21 — Телеграмма Л. И. Брежнева, Н. В. Подгорного и А. Н. Косыгина руководителям ПНР по случаю национального праздника — 22-й годовщины возрождения Польши и празднования 1000-летия Польского государства. Министр иностранных дел СССР направил телеграмму министру иностранных дел ПНР.
- 21 — Опубликовано сообщение об обмене телеграммами между Н. В. Подгорным и президентом Ирака Абдель Рахман Мухаммедом Арефом по случаю национального праздника Иракской Республики — Дня 14 июля.
- 21 — Опубликовано сообщение о телеграмме Н. В. Подгорного королю Непала Махендра, в которой выражено сочувствие советского народа народу и правительству Непала в связи с постигшим страну стихийным бедствием — землетрясением в западных районах.
- 22 — Телеграмма Л. И. Брежнева, Н. В. Подгорного и А. Н. Косыгина президенту ОАР Г. А. Насеру в день национального праздника ОАР — 14-й годовщины египетской революции.
- 22 — Телеграмма А. Н. Косыгина премьер-министру ОАР Закария Мохи эд-Дину по случаю национального праздника ОАР — Дня революции.
- 23 — Состоялась беседа А. Н. Косыгина с пред. партии Индийский национальный конгресс К. Камараджем.
- 25 — Телеграмма Л. И. Брежнева, Н. В. Подгорного и А. Н. Косыгина руководителям Республики Куба в связи с Днем национального восстания. Министр иностранных дел СССР направил телеграмму министру иностранных дел Республики Куба.
- 26 — Состоялась беседа А. Н. Косыгина и генерального секретаря ООН У Тапа.
- 27 — Состоялась беседа А. Н. Косыгина и руководителя правительственной экономической делегации АНДР, министра промышленности и энергетики АНДР Б. Абдессалама.
- 27—29 — Состоялись переговоры А. Н. Косыгина с премьер-министром Иракской Республики Абдель Рахман аль-Баазавом.
- 28 — Опубликовано сообщение о телеграммах, которыми обменялись Н. В. Подгорный и император Эфиопии Хайле Селассие I по случаю национального праздника Эфиопии.
- 29 — Состоялась беседа Н. В. Подгорного с премьер-министром Иракской Республики Абдель Рахман аль-Баазавом.
- 29 — Опубликовано заявление ТАСС, в котором правительство СССР осуждает решение международного суда, отклонившего иск Эфиопии и Либерии. Эти государства добивались, чтобы суд осудил политику южноафриканских расистов в Юго-Западной Африке.
- 29 — Состоялась беседа Л. И. Брежнева с генеральным секретарем ООН У Тапом.
- 21 — Опубликовано совместное советско-японское комюнике в связи с пребыванием в Японии А. А. Громыко.
- Август**
- 3 — Опубликовано сообщение о телеграммах, которыми обменялись Н. В. Подгорный и президент Республики Либерия Уильям В. Ш. Табмен в связи с национальным праздником Либерии — Днем независимости.
- 3 — Опубликовано сообщение о телеграммах, которыми обменялись Н. В. Подгорный и король Непала Махендра Вир Бикрам Шах Дева по случаю 10-летия со дня установления дипломатических отношений между СССР и Непалом.
- 3 — Опубликовано сообщение о телеграммах, которыми обменялись А. Н. Косыгин и пред. Совета Министров королевского правительства Непала Сурья Бахадур Тхапа в связи с 10-летней годовщиной установления дипломатических отношений между СССР и Непалом. Телеграммами обменялись министры иностранных дел СССР и Непала.
- 3 — Верховный Совет СССР на 1-й сессии принял заявление в связи с усилением агрессии американского империализма во Вьетнаме.
- 3 — Состоялась беседа Н. В. Подгорного с руководителем делегации Великого национального собрания Турецкой Республики Феррухом Бозбейли.
- 5 — Опубликовано сообщение об обмене телеграммами между Н. В. Подгорным и президентом Швейцарской конфедерации Г. Шаффнером по случаю национального праздника Швейцарии.
- 5 — МИД СССР направил посольству США в Москве ноту, в которой по поручению правительства СССР заявляет правительству США решительный протест в связи с новыми провокационными действиями вооруженных сил США в отношении советских торговых судов в порту Хайфон.
- 6 — Состоялась беседа зам. пред. Совета Министров СССР В. Н. Новикова с зам. премьер-министра ОАР по делам промышленности, минеральных ресурсов и энергетики М. Халилем.
- 9 — Опубликовано сообщение об обмене телеграммами между Н. В. Подгорным и султаном Мохаммедом Фаридом Диди I в связи с национальным праздником Мальдивских островов — Днем независимости.
- 9 — Опубликовано сообщение об обмене телеграммами между А. Н. Косыгиным и премьер-министром Мальдивских о-ов Ибрахимом Насиром в связи с национальным праздником Мальдивских островов — Днем независимости.
- 9 — Состоялась беседа председателей палат Верховного Совета СССР И. Б. Спиридонова и Ю. И. Палечника с членами парламентской делегации Ирана во главе с пред. сената Шарифом Имами.
- 10 — Состоялась беседа пред. Президиума Верховного Совета РСФСР Н. Г. Игнатов с членами делегации Великого национального собрания СРР во главе с зам. пред. Великого национального собрания СРР Г. Некула.
- 10 — Опубликовано сообщение о предстоящем визите Н. В. Подгорного в Австрию.
- 12 — Телеграмма Л. И. Брежнева и А. Н. Косыгина первому секретарю ЦК КП Кубы, премьер-министру Револю-

- ционного правительства Республики Куба Фиделю Кастро Рус по случаю его 40-летия.
- 23 — Опубликовано сообщение об обмене телеграммами между А. Н. Косыгиным и премьер-министром Республики Судан Садиком аль-Махди в связи с избранием его на высший пост главы суданского правительства.
- 23 — Опубликовано сообщение об обмене телеграммами между Н. В. Подгорным и королем Бельгии Бодуэном по случаю национального праздника Бельгии.
- 24 — Опубликована телеграмма Н. В. Подгорного участникам праздника мира и дружбы народов стран Северной Европы.
- 24 — Л. И. Брежнев, Н. В. Подгорный и А. Н. Косыгин обменялись телеграммами с руководителями КНДР в связи с 21-й годовщиной освобождения Кореи от колониального ига японского империализма. Телеграммами обменялись министры иностранных дел СССР и КНДР.
- 24 — Глава правительственной делегации СССР Н. П. Фирибин передал президенту Республики Конго (Браззавиль) А. Массамба-Деба текст приветственного послания Н. В. Подгорного и А. Н. Косыгина по случаю 3-й годовщины августовской революции 1963 г.
- 24 — Опубликовано сообщение о том, что МИД СССР объявил второго секретаря посольства Израиля Д. Гавиша персоной нон грата и предложил ему покинуть пределы СССР за деятельность, не совместимую со статусом аккредитованного дипломатического работника.
- 24 — Опубликовано сообщение о предстоящем визите в СССР президента Федеративной Республики Камерун Амаду Ахиджо.
- 26 — Опубликовано сообщение о телеграммах, которыми обменялись А. Н. Косыгин и премьер-министр Ямайки А. Бустаманте в связи с национальным праздником Ямайки — 4-й годовщиной провозглашения независимости.
- 27 — Опубликовано заявление ТАСС в связи с сообщениями греческих газет о том, что якобы по договоренности между СССР и СФРЮ осуществляется переселение из СССР в г. Скопье 6 тыс. греков, преимущественно коммунистов, в целях создания «великой Македонии», включая Эгейскую (греческую Македонию).
ТАСС уполномочен заявить, что подобные сообщения греческих газет являются грубым вымыслом.
- 27 — Опубликовано сообщение об обмене телеграммами между А. Н. Косыгиным и премьер-министром Ирана Наджи Талебом в связи с назначением последнего на пост главы правительства.
- 28 — Опубликован ответ А. Н. Косыгина Бертрану Расселу на его телеграмму от 20 июля 1966 г., в которой осуждается агрессия США во Вьетнаме.
- 28 — МИД СССР передал временному поверенному в делах Великобритании в СССР Х. К. Мэтьюсу советский проект заявления сопредседателей Женевского совещания 1954 г. по Индокитаю, в котором осуждаются новые посяательства вооруженных сил США на независимость, нейтралитет и территориальную целостность Камбоджи.
- 28 — Посол СССР в ФРГ С. К. Царяпин посетил статс-секретаря МИД ФРГ К. Карстеня и передал ему ноту правительства СССР в связи с принятием бундестагом ФРГ 23 июня 1966 г. «Закона об освобождении от германской юрисдикции на отравительный срок». Правительство СССР отвергает попытки властей ФРГ распространить западногерманские законы и судебные решения на граждан и территории других государств.
- 28 — Телеграмма Н. В. Подгорного президенту Турецкой Республики Дневлету Сунаю с выражением сочувствия по случаю трагических последствий землетрясения в восточных областях Турции.
- 28 — Телеграмма Л. И. Брежнева, Н. В. Подгорного и А. Н. Косыгина руководителям СРР по случаю национального праздника — 22-й годовщины освобождения Румынии от фашистского ига. Министр иностранных дел СССР направил телеграмму министру иностранных дел СРР.
- 28 — Опубликовано сообщение о предстоящем визите в СССР короля Мароко Хасана II.
- 28 — Опубликовано заявление ТАСС в связи с событиями в Нигерии, где 29 июля произошел новый военный переворот. Западная печать, а также некоторые нигерийские круги, связанные с империалистическими державами, распространяют слухи о том, что СССР якобы заинтересован в расколе Нигерии, в расчленении страны на отдельные части.
- 28 — Состоялась беседа между Д. С. Полянским и министром торговли и промышленности Кувейта шейхом Абдалла аль-Джабером ас-Сабахом.
- 28 — Опубликовано сообщение об обмене телеграммами между Н. В. Подгорным и президентом Республики Берег Слоновой Кости Ф. Уфуз-Буаньи по случаю национального праздника — 6-й годовщины провозглашения независимости страны.
- 28 — Опубликовано сообщение об обмене телеграммами между Н. В. Подгорным, А. Н. Косыгиным и президентом Республики Конго (Браззавиль) А. Массамба-Деба и премьер-министром А. Нумазаем по случаю национального праздника — 3-й годовщины революции.
- 28 — МИД СССР направил посольству КНР в Москве ноту в связи с происходившими перед аданием посольства СССР в Пекине хулиганскими выходками, серьезно нарушающими нормальную работу посольства и создающими угрозу безопасности его сотрудников.
- 28 — Опубликовано сообщение о телеграмме Н. В. Подгорного федеральному президенту Австрийской Республики Ф. Йонасу с выражением глубокого сочувствия австрийскому народу в связи со стихийным бедствием — наводнением, постигшим Австрию.
- 28 — Состоялась беседа Д. С. Полянского с зам. министра сельского хозяйства Канады Р. Гленом.
- 28 — Опубликовано сообщение о вербальной ноте представительства БССР при ООН на имя генерального секретаря У. Тана, в которой БССР полностью поддерживает обращение ГДР в ООН с просьбой о приеме ее в члены этой организации.
- 30 — Опубликована телеграмма ЦК КПСС и Совета Министров СССР ЦК КП и Совету Министров СРР с выражением соболезнования в связи с кончиной видного деятеля РВП, члена Исполкома ЦК РВП, министра вооруженных сил СРР, генерала армии Л. Салажана.
- 30 — Постоянный представитель СССР в Совете Безопасности Н. Т. Федоренко направил пред. Совета Безопасности письмо в связи с письмом генерального секретаря ООН от 16 августа о намереваемом назначении специального представителя генерального секретаря для содействия урегулированию напряженности между Камбоджей и Таиландом. В письме отмечается, что СССР не будет иметь возражений, если Совет Безопасности будет решать вопрос о конкретной кандидатуре, назначенной на этот пост после консультаций с заинтересованными сторонами.
- 31 — Телеграмма Л. И. Брежнева, Н. В. Подгорного и А. Н. Косыгина руководителям ДРВ по случаю 21-й годовщины образования ДРВ, первого социалистического государства в Юго-Восточной Азии. Министру иностранных дел СССР направил телеграмму министру иностранных дел ДРВ.
- 31 — Опубликовано сообщение об обмене телеграммами между Н. В. Подгорным, А. Н. Косыгиным и президентом Республики Сингапур Юсуфом бин Исхаком и премьер-министром Сингапура Ли Куан-е в связи с 1-й годовщиной провозглашения независимости Республики Сингапур.

Сентябрь

- 1 — Опубликовано сообщение о предстоящем визите в СССР президента Сомалийской Республики Адена Абдуллы Османа.
- 7 — Состоялась беседа Н. В. Подгорного с министром финансов, бюджета и шахт Республики Конго (Браззавиль) Э. Эбуком-Бабакасом.
- 7 — Состоялась беседа первого зам. пред. Совета Министров СССР К. Т. Мазурова с главой пакистанской экономической делегации, вице-председателем плановой комиссии Пакистана М. М. Ахмедом.
- 8 — Л. И. Брежнев, Н. В. Подгорный и А. Н. Косыгин направили телеграмму руководителям НРВ по случаю национального праздника — Дня свободы. Министр иностранных дел СССР направил телеграмму министру иностранных дел НРВ.
- 8 — Л. И. Брежнев, Н. В. Подгорный и А. Н. Косыгин направили телеграмму руководителям КНДР в связи с 18-й годовщиной создания КНДР. Министр иностранных дел СССР направил телеграмму министру иностранных дел КНДР.
- 9 — Опубликовано сообщение о послании, которое направил советский сопредседатель Женевского совещания по Лаосу 1962 г. членам Международной комиссии по наблюдению и контролю (МКК) в Лаосе в связи с тем, что за последнее время в деятельности МКК имели место случаи нарушения порядка работы комиссии, установленного Женевскими соглашениями 1962 г.
- 11 — Опубликовано сообщение об обмене телеграммами между Н. В. Подгорным и Монтаром Ульд Дада по случаю переизбрания его президентом Исламской Республики Мавритании.
- 13 — Опубликовано сообщение ТАСС по поводу обращения бывшего католического священника, гражданина США Г. М. Коха с просьбой о предоставлении политического убежища в СССР.

- 14 — МИД СССР объявил второго секретаря посольства США в Москве Д. Р. Леша персоной нон грата за дентельность, несовместимую со статусом дипломатического работника, и потребовал его выезда из СССР.
- 14 — Постоянное представительство СССР при ООН направило генеральному секретарю ООН У Тану письмо в связи с документом Секретариата ООН от 26 июля 1966 г. В этом документе упоминается о незаконной ратификации чанкайшистской кликой поправки к Уставу ООН, принятой Генеральной Ассамблеей 20 декабря 1965 г. Представительство СССР при ООН вновь обращает внимание на то, что чанкайшистская клика никого не представляет и не имеет права выступать от имени Китая. Представляет Китай только правительство КНР.
- 15 — Состоялась беседа зам. пред. Совета Министров СССР В. А. Кириллина с членом Исполкома и постоянного Президиума ЦК КРП, зам. пред. Совета Министров СРР И. Верденем.
- 16 — Опубликовано сообщение о телеграмме, которую направил А. Н. Косыгин Мухаммеду Сидки Сулейману в связи с назначением на пост премьер-министра ОАР.
- 16 — Опубликовано сообщение о телеграмме, которую направил Н. В. Подгорный президенту Турецкой Республики Дневлету Сукаю с выражением соболезнования по случаю кончины бывшего президента Турецкой Республики генерала Дж. Гюрселя.
- 16 — Телеграмма ЦК КПСС, Президиума Верховного Совета СССР и Совета Министров СССР первому секретарю ЦК МНРП, пред. Совета Министров МНР Ю. Цеденбалу по случаю его 50-летия.
- 17 — Состоялась беседа Н. В. Подгорного с членами делегации Комиссии по иностранным делам Национального собрания Франции во главе с зам. пред. Национального собрания Ж. Шаманом.
- 17 — Опубликовано сообщение о телеграммах, которыми обменялись Н. В. Подгорный и император Эфиопии Хайле Селассие I по случаю Нового года Эфиопии.
- 18 — Опубликовано сообщение об обмене телеграммами между Н. В. Подгорным и президентом Республики Индонезии д-ром Сукарно по случаю 21-й годовщины со дня провозглашения независимости Республики Индонезии. Телеграммами обменялись министр иностранных дел СССР и главный министр правительства, министр иностранных дел Республики Индонезии.
- 18 — По прибытии в нью-йоркский аэропорт на 21-ю сессию Генеральной Ассамблеи ООН делегация СССР А. А. Громыко заявил, что делегация СССР прибыла на сессию с намерением внести свой вклад в борьбу за мир, против всяких попыток вмешаться во внутренние дела народов, за ликвидацию остатков колониальных режимов, бастиков расизма.
- 19 — На заседании Комитета ООН по мирному использованию космического пространства выступил представитель СССР Н. Т. Федоренко, который отметил, что СССР в последнее время внес новый большой вклад в освоение человеком космического пространства. СССР выступает за проведение в 1967 г. Международной конференции по вопросам исследования и использования космического пространства в мирных целях.
- 20 — Состоялась беседа Н. В. Подгорного с президентом Сомалийской Республики Адемом Абдуллой Османом.
- 21 — В Москве состоялись советско-сомалийские переговоры.
- 21 — Опубликовано сообщение о достигнутой в результате переговоров договоренности об установлении дипломатических отношений между СССР и Мальдивскими островами.
- 24 — Опубликовано сообщение о телеграммах, которыми обменялись Н. В. Подгорный и президент Республики Коста-Рика Хосе Хоакин Трехос Фернандес в связи с национальным праздником Республики Коста-Рика.
- 24 — Опубликовано сообщение о телеграммах, которыми обменялись Н. В. Подгорный и президент Республики Чили Э. Фрей Монтальва в связи с национальным праздником Республики Чили.
- 25 — Опубликовано выступление А. А. Громыко на сессии Генеральной Ассамблеи ООН (на пленарном заседании 23 сентября).
Опубликованы также 3 письма А. А. Громыко председателю 21-й сессии Генеральной Ассамблеи ООН, проекты резолюций, внесенных делегацией СССР «По вопросу о ходе выполнения декларации о невмешательстве», «О ликвидации иностранных военных баз в странах Азии, Африки и Латинской Америки» и «Об отказе государств от действий, затрудняющих достижение договоренности о нераспространении ядерного оружия».
- 27 — Опубликовано сообщение о телеграммах, которыми обменялись Н. В. Подгорный и пред. Национального правительственного совета Уругвая А. Эбер Ушер в связи с национальным праздником Восточной Республики Уругвай.
- 28 — Опубликовано сообщение о телеграммах, которыми обменялись Н. В. Подгорный и президент ИАР Абдалла ас-Салиль по случаю 4-й годовщины сентябрьской революции в Йемене.
- 30 — На заседании Генеральной Ассамблеи ООН представитель СССР Н. Т. Федоренко высказался в поддержку позиции африканских стран, за предоставление независимости народу Юго-Западной Африки.

Октябрь

- 1 — Опубликовано телеграмма ЦК КПСС, Президиума Верховного Совета и Совета Министров СССР руководителем КНР по случаю 17-й годовщины образования КНР. Министр иностранных дел СССР направил телеграмму министру иностранных дел КНР.
- 3 — Опубликовано сообщение о предстоящем визите в СССР партийно-правительственной делегации КНР во главе с первым секретарем ЦК ПОРП В. Гомулкой и пред. Совета Министров КНР Ю. Цирванкевичем.
- 4 — Состоялась беседа членов делегации Национального собрания Непала во главе с его председателем Раджешваром Прасадом Девкота с первым зам. пред. Совета Министров СССР К. Т. Мазауровым.
- 6 — Опубликовано сообщение о телеграммах, которыми обменялись Н. В. Подгорный и президент Республики Кипр архиепископ Макариос по случаю Дня независимости Республики Кипр.
- 6 — Телеграмма Л. Н. Брежнева, Н. В. Подгорного и А. Н. Косыгина руководителям ГДР по случаю 17-й годовщины образования ГДР. Министр иностранных дел СССР направил телеграмму министру иностранных дел ГДР.
- 6 — Постоянный представитель СССР при ООН Н. Т. Федоренко по поручению правительства СССР направил генеральному секретарю ООН У Тану пересмотренный проект договора «О принципах деятельности государств по исследованию и использованию космического пространства, Луны и других небесных тел» для рассмотрения на 21-й сессии Генеральной Ассамблеи.
- 7 — Состоялась беседа Н. В. Подгорного с членами делегации Государственного собрания ВНР во главе с членом Политбюро ЦК ВСРП, зам. пред. Президиума ВНР Ш. Гашипаром.
- 7 — Опубликовано сообщение о предстоящем визите в СССР короля Марокко Хасана II.
- 8 — Опубликовано заявление Министерства высшего и среднего специального образования СССР посольству КНР в Москве в связи с уведомлением Министерства высшего образования КНР посольства СССР в Пекине о том, что в связи с «культурной революцией» правительство КНР решило сделать перерыв в учебе студентов и стажеров и поставить вопрос о том, чтобы находящиеся в КНР советские студенты выехали в СССР в течение ближайших 10—15 дней.
- 10 — Состоялась беседа А. Н. Косыгина с министром по научным исследованиям, атомным и космическим вопросам Франции А. Пейрефитом.
- 10 — Состоялась беседа Д. С. Полянского с государственным секретарем по вопросам планирования и национальной экономики Туниса Ахмедом Бен Салахом.
- 10 — В Вашингтоне состоялась беседа А. А. Громыко с президентом США Л. Джонсоном. В тот же день состоялась беседа А. А. Громыко с государственным секретарем США Д. Реском.
- 10, 11, 14, 15 — В Москве состоялись переговоры Руководителей КПСС и Советского правительства с партийно-правительственной делегацией КНР во главе с первым секретарем ЦК ПОРП В. Гомулкой и членом Политбюро ЦК ПОРП, пред. Совета Министров КНР Ю. Цирванкевичем.
- 11 — Опубликовано сообщение об обмене телеграммами между А. Н. Косыгиным и премьер-министром Мальты Б. Оливье по случаю национального праздника — 2-й годовщины провозглашения независимости Мальты.
- 12 — В Киеве состоялась беседа П. Е. Шелеста с членами делегации Государственного собрания ВНР во главе с членом Политбюро ЦК ВСРП, зам. пред. Президиума ВНР Ш. Гашипаром.
- 13 — Опубликовано сообщение об обмене телеграммами между А. А. Громыко и министром иностранных дел ИАР Абдель Аама Салимом по случаю 4-й годовщины сентябрьской революции в Йемене.
- 14 — Опубликовано заявление главы советской делегации на 21-й сессии Генеральной Ассамблеи ООН А. А. Громыко в Нью-Йорке 12 октября перед отлетом на Родину.
- 14 — В Берлине состоялась беседа А. А. Громыко с первым секретарем ЦК СЕПГ, пред. Государственного совета ГДР В. Ульбрихтом.

- 13 — В Москве подписано советско-польское заявление в связи с пребыванием в СССР партийно-правительственной делегации ПНР.
Заявление опубликовано 16 октября.
- 14 — Опубликованы речи Л. И. Брежнева и первого секретаря ЦК ПОРН В. Гомули на митинге дружбы народов СССР и ПНР в Кремлевском Дворце съездов 15 октября.
- 15 — Опубликовано сообщение о предстоящем визите Н. В. Подгорного в Австрию.
- 16 — В ходе обсуждения Советом Безопасности жалобы Израиля на Сирию представитель СССР Н. Т. Федоренко заявил, что СССР озабочен усиливающимся обострением обстановки в районе Сирии и не может безразлично относиться к попыткам нарушить мир в этом районе. Совет Безопасности должен выступить с решительным предупреждением тем, кто вынашивает агрессивные планы против независимой и суверенной САР, и не допустить развития событий в направлении, угрожающем поддержанию мира на Ближнем и Среднем Востоке.
- 17 — Опубликовано сообщение о предстоящем визите А. Н. Косыгина в Турецкую Республику.
- 18 — Опубликовано сообщение о телеграмме, которую направил А. Н. Косыгин премьер-министру Японии Эйсаку Сато по случаю 10-летия со дня подписания совместной декларации СССР и Японии. Министр иностранных дел СССР направил телеграмму министру иностранных дел Японии.
- 19 — Состоялась беседа А. Н. Косыгина с главным министром по политическим вопросам и управлению, министром иностранных дел Индонезии А. Маликом.
- 20 — Состоялась беседа Н. В. Подгорного с королем Марокко Хасаном II.
- 21, 26 — Состоялись беседы А. Н. Косыгина с королем Марокко Хасаном II.
- 22 — Опубликовано сообщение о предстоящем визите в СССР правительственной делегации Финляндии во главе с премьер-министром Финляндии Р. Паасио.
- 23 — Опубликовано сообщение о телеграмме, которую направил Н. В. Подгорный королеве Великобритании Елизавете II с выражением сочувствия в связи с трагедией, постигшей жителей Аберфана.
- 24 — Опубликовано сообщение о телеграммах, которыми обменялись Н. В. Подгорный и президент Малагасийской Республики Ф. Цираяна в связи с национальным праздником — Днем провозглашения Малагасийской Республики.
- 25 — Опубликовано сообщение о телеграмме, которую направил Н. В. Подгорный федеральному президенту Австрийской Республики Ф. Йонасу по случаю национального праздника Австрийской Республики. Министр иностранных дел СССР направил телеграмму министру иностранных дел Австрийской Республики.
- 26 — Опубликовано сообщение о телеграмме, которую направил А. Н. Косыгин федеральному канцлеру Австрийской Республики И. Клаусу в связи с национальным праздником Австрии — Днем провозглашения политики постоянного нейтралитета.
- 27 — Состоялась беседа Л. И. Брежнева с королем Марокко Хасаном II.
- 28 — В МИД СССР поверенному в делах КНР Чжан Де-цуню вручена нота в связи с тем, что посольство СССР в Пекине на протяжении нескольких дней подвергается новым провокационным оскорбительным действиям со стороны организованных скоплений бесчинствующих китайских граждан.
- 29 — Опубликовано сообщение о предстоящих ответных визитах Л. И. Брежнева, Н. В. Подгорного и А. Н. Косыгина во Францию.
- 30 — Опубликовано послание А. Н. Косыгина 14-й сессии Генеральной конференции ЮНЕСКО в Париже.
- 31 — Состоялась беседа Н. В. Подгорного с членами делегации Союзной скупщины СФРЮ во главе с пред. Союзной скупщины, членом Президиума ЦК СКЮ Э. Карделем.
- 32 — Телеграмма Н. В. Подгорного и А. Н. Косыгина пред. Революционного совета, пред. Совета Министров АНДР Х. Бумедьену по случаю национального праздника АНДР — Праздника революции.
- 33 — Опубликовано сообщение об обмене телеграммами между Н. В. Подгорным и шахиншахом Ирана Мохаммедом Реза Пехлеви в связи с национальным праздником Ирана.
- 34 — Опубликовано сообщение о телеграммах, которыми обменялись Н. В. Подгорный и президент Мексиканских Соединенных Штатов Г. Диас Ордаз по случаю национального праздника — 156-й годовщины провозглашения независимости Мексики. Министр иностранных дел СССР направил телеграмму министру иностранных дел Мексики.

Нолбрь

- 2 — Опубликовано сообщение о послании А. Н. Косыгина генеральному секретарю ВФП Л. Сайниу в ответ на письмо от 2 сентября. В послании решительным образом осуждается агрессия США во Вьетнаме.
- 3 — Состоялась беседа Л. И. Брежнева, А. Н. Косыгина и Н. В. Подгорного с членом Политбюро ЦК КП Кубы, президентом Республики Куба О. Дортикосом Торрало, членом Политбюро, вторым секретарем ЦК КП Кубы, зам. премьер-министра Революционного правительства и министром Революционных вооруженных сил Республики Куба Р. Кастро Рус и членом Политбюро ЦК КП Кубы, зам. министра Революционных вооруженных сил Республики Куба С. дель Балье Хименесом.
- 4 — Телеграмма А. Н. Косыгина пред. Ассамблеи глав государств и правительств Африканских стран в г. Аддис-Абебе.
- 5 — Опубликовано сообщение о предстоящем визите в Великобританию делегации Верховного Совета СССР во главе с пред. Совета Министров РСФСР, членом Политбюро ЦК КПСС Г. И. Вороновым.
- 6 — Опубликовано сообщение о телеграммах, которыми обменялись Н. В. Подгорный и президент Республики Замбия Кенет Давид Каунда по случаю национального праздника Республики Замбия — 2-й годовщины провозглашения независимости.
- 7 — Опубликовано сообщение о телеграммах, которыми обменялись Н. В. Подгорный, А. Н. Косыгин и король Афганистана Мухаммед Захир-шах по случаю национального праздника Афганистана.
- 8 — Опубликовано сообщение о телеграммах, которыми обменялись министры иностранных дел СССР и МНР по случаю 45-й годовщины со дня подписания соглашения об установлении дружественных отношений между МНР и СССР.
- 9 — Состоялась беседа Н. В. Подгорного с членами делегации Народной палаты ГДР во главе с пред. Народной палаты, зам. пред. Гос. совета ГДР И. Дикманом.
- 10 — Состоялась беседа А. Н. Косыгина с министром иностранных дел Канады П. Мартином.
- 10 — Состоялась беседа первого зам. пред. Совета Министров СССР Д. С. Полянского с министром иностранных дел Канады П. Мартином.
- 10 — Опубликовано сообщение о предстоящем визите в СССР министра иностранных дел Норвегии Й. Люнга.
- 10 — Опубликовано сообщение о телеграмме, которую направил Н. В. Подгорный президенту Итальянской Республики Дж. Сарагату с выражением глубокого сочувствия в связи со стихийным бедствием, постигшим Италию.
- 10 — Опубликовано сообщение об обмене телеграммами между Н. В. Подгорным и президентом Турецкой Республики Дж. Сунаем в связи с национальным праздником Турции — 43-й годовщиной со дня провозглашения республики.
- 10—11 — Состоялись беседы А. А. Громыко с министром иностранных дел Канады П. Мартином.
- 11 — В Москве состоялись переговоры между А. Н. Косыгиным и пред. Совета Министров ГДР В. Штофом.
- 11 — Состоялась беседа Л. И. Брежнева с министром иностранных дел Канады П. Мартином.
- 11 — Опубликовано сообщение о предстоящем визите во Францию А. Н. Косыгина.
- 12 — Опубликовано сообщение о телеграмме, которую направил Л. И. Брежнев, Н. В. Подгорный и А. Н. Косыгин генеральному секретарю Демократической партии Гвинеи, президенту и пред. правительства Гвинеийской Республики А. Секу Туре в связи с национальным праздником — Днем независимости Гвинеийской Республики.
- 14 — Состоялась беседа министров иностранных дел СССР А. А. Громыко и Норвегии Й. Люнга.
- 14 — Пролетар над территорией ВНР по пути в Австрию, Н. В. Подгорный направил телеграмму пред. Президиума ВНР И. Доби.
- 14 — Выступая в первом комитете Генеральной Ассамблеи на обсуждении доклада Комитета 18 по вопросу о всеобщем и полном разоружении, представитель СССР А. А. Рошин подчеркнул, что основной причиной астоя в решении этой проблемы является негативный подход США и других западных держав к проблеме всеобщего разоружения, проявившийся в Комитете 18.
- 15 — Состоялась беседа А. Н. Косыгина с членами правительственной делегации Финляндской Республики во главе с премьер-министром Р. Паасио.
- 15 — Опубликовано сообщение о предстоящем визите А. Н. Косыгина в Великобританию.

- 15 — Опубликовано сообщение о телеграммах, которыми обменялись Н. В. Подгорный и А. Н. Косыгин с главой государства Камбоджа Нородомом Сянуком по случаю национального праздника Камбоджи — Дня независимости.
- 17 — Состоялась беседа А. Н. Косыгина с министром иностранных дел Норвегии Й. Люнгом.
- 19 — Состоялась беседа А. Н. Косыгина с министром экономики и финансов Франции М. Дебрс.
- 21 — Телеграмма Н. В. Подгорного Федеральному президенту Австрийской Республики Ф. Йонасу в связи с окончанием визита в Австрию.
- 21 — Н. В. Подгорный направил с борта самолета телеграмму пред. Президиума ВНР И. Доби.
- 21 — Опубликовано выступление Н. В. Подгорного по австрийскому телевидению.
- 23 — Опубликовано сообщение о телеграммах, которыми обменялись Н. В. Подгорный и король Иорданского Хашимитского Королевства Хусейн ибн Талал по случаю национального праздника Иордании.
- 23 — Состоялась беседа между Н. В. Подгорным и первым вице-президентом ОАР маршалом Абдель Хаким Амером.
- 23 — 26 — Состоялись беседы А. Н. Косыгина с первым вице-президентом ОАР маршалом Абдель Хаким Амером.
- 25 — Состоялась беседа А. Н. Косыгина с министром иностранных дел Великобритании Дж. Брауном.
- 27 — Опубликовано сообщение о телеграмме, которую направили Л. И. Брежнев, Н. В. Подгорный и А. Н. Косыгин руководителям НРБ с выражением глубокого соболезнования в связи с происшедшей в районе Вратиславы авиационной катастрофой болгарского самолета, в результате которой имеются человеческие жертвы.
- 27 — Опубликовано сообщение о предстоящем визите в СССР министра иностранных дел Финляндии А. Карьялайнена.
- 27 — Опубликовано сообщение о предстоящем визите в Камбоджу делегации Верховного Совета СССР во главе с кандидатом в члены Политбюро ЦК КПСС, депутатом Верховного Совета СССР П. Н. Демичевым.
- 27 — СССР снова выступил против попыток дискриминации ГДР в ООН. В письме на имя генерального секретаря У Тана представительства СССР при ООН указывается, что в своей ноте от 7 ноября представительства США, Англии и Франции повторили необоснованную и нереалистичную позицию, выражающуюся в отказе признать объективный факт существования двух германских государств, и допустили грубые выкиды в отношении ГДР.
- Такой шаг, подчеркивается в письме, нельзя расценивать иначе, как проявление опасного курса, направленного на поощрение ревизионистских устремлений правящих кругов Западной Германии.
- 29 — Опубликовано телеграмма, которую направили Л. И. Брежнев, Н. В. Подгорный и А. Н. Косыгин руководителям СФРЮ в связи с национальным праздником — Днем республики. Министр иностранных дел СССР направил телеграмму министру иностранных дел СФРЮ.
- 29 — Опубликовано телеграмма Президиума Верховного Совета СССР и Совета Министров СССР Президиуму Народного собрания НРА и Совету Министров НРА по случаю 22-й годовщины освобождения Албании от фашистских захватчиков.
- Ноябрь** — Поздравительные телеграммы от коммунистических, рабочих и национально-демократических партий, от правительства, государственных и политических деятелей и общественных организаций зарубежных стран в связи с 49-й годовщиной Великой Октябрьской социалистической революции.
- Декабрь**
- 1, 2, 8 — Состоялись переговоры между А. Н. Косыгиным и президентом Франции Ш. де Голлем.
- 2 — Опубликовано сообщение об обмене телеграммами между Н. В. Подгорным и президентом Ливанской Республики Ш. Хелу по случаю национального праздника — Дня независимости Ливанской Республики.
- 2 — Опубликовано сообщение о беседе зам. пред. Совета Министров СССР М. Т. Ефремова с зам. пред. Совета Министров МНР Д. Гомбожавом.
- 3 — В Париже состоялась встреча А. Н. Косыгина с журналистами в ассоциации дипломатической печати.
- 5 — В Первом комитете Генеральной Ассамблеи ООН началось обсуждение внесенного делегацией СССР в повестку дня Генеральной Ассамблеи вопроса «О ходе выполнения декларации о недопустимости вмешательства во внутренние дела государств, об ограждении их независимости и суверенитета».
- Правительство СССР предлагает, заявив первый зам. министра иностранных дел СССР В. В. Кузнецов, выступая в Первом комитете, чтобы Генеральная Ассамблея, подтвердив положения этой декларации, решительно осудила вмешательство во внутренние дела государств и народов, вмешательство, которое является основным источником опасности для мира во всем мире. Самое вопиющее нарушение декларации — вооруженное вмешательство США в дела вьетнамского народа.
- 7 — Опубликовано сообщение о телеграмме, которую направили А. Н. Косыгин У Тану по случаю назначения последнего вновь на пост генерального секретаря ООН.
- 8 — Опубликовано сообщение о телеграмме, которую направили Л. И. Брежнев, А. Н. Косыгин и Н. В. Подгорный президенту Финляндской Республики У. Кекконену по случаю национального праздника Финляндской Республики. Министр иностранных дел СССР направил телеграмму министру иностранных дел Финляндской Республики. Пред. Совета Союза Верховного Совета СССР И. В. Смирнов и пред. Совета Национальностей Верховного Совета СССР Ю. И. Палыкин направили телеграмму пред. парламента Финляндии И. Виролайнену.
- 8 — Опубликовано сообщение о телеграмме, которую направили А. Н. Косыгин премьер-министру Финляндии Р. Паасио в связи с национальным праздником — 49-й годовщиной Финляндской Республики.
- 8 — Выступая в Первом комитете Генеральной Ассамблеи ООН первый зам. министра иностранных дел СССР В. В. Кузнецов подчеркнул, что правительство США продолжает вмешиваться во внутренние дела корейского народа, препятствуя мирному демократическому объединению страны, мешает созданию единого демократического государства и держит в этих целях в Южной Корее войска. США втянули Южную Корею в войну против вьетнамского народа, что еще более усилило напряженность в районе Кореи, создало новые препятствия на пути нормализации взаимоотношений между двумя частями страны.
- 8 — Опубликовано сообщение об обмене телеграммами между министром иностранных дел СССР А. А. Громыко и министром иностранных дел Японии Такао Мики в связи с назначением последнего министром иностранных дел Японии.
- 8 — Состоялась беседа зам. пред. Совета Министров СССР Н. А. Тихонова с вице-канцлером и министром торговли, ремесла и промышленности Австрии Ф. Бюком.
- 8 — По французскому телевидению выступил А. Н. Косыгин.
- 9 — Телеграмма А. Н. Косыгина с борта самолета президенту Французской Республики Ш. де Голлю в связи с окончанием визита во Францию.
- 10 — Опубликовано советско-французское заявление в связи с пребыванием А. Н. Косыгина во Франции.
- 10 — Состоялась беседа зам. пред. Совета Министров СССР В. Н. Новинова с главой правительственной торговой делегации КНДР Нам Тхэ Юра.
- 12 — Опубликовано сообщение об обмене телеграммами между министрами иностранных дел СССР и ЧССР по случаю 23-й годовщины со дня подписания договора о дружбе, взаимной помощи и послевоенном сотрудничестве между СССР и ЧССР.
- 12 — Состоялась беседа Н. В. Подгорного с принцессой Ирана Шахс Пехлеви.
- 12 — На вечернем заседании Первого (Политического) комитета Генеральной Ассамблеи ООН представитель СССР Н. Т. Федоренко заявил, что, как и в прошлом, делегация США при поддержке некоторых других стран вновь пытается воспрепятствовать приглашению представителей КНДР участвовать в работе комитета.
- 14 — Опубликовано сообщение о телеграмме, которую направили Н. В. Подгорный королю Греции Константину, с выражением соболезнования в связи с трагической гибелью греческого судна «Геранион».
- 16 — Опубликовано заявление правительства СССР, осуждающее бомбардировки самолетами ВВС США столицы ДРБ Ханоя.
- 16 — Состоялся обмен письмами, подтверждающими договоренность, достигнутую между СССР и Финляндской Республикой, об учреждении генерального консульства СССР в Турку и генерального консульства Финляндии в Ленинграде.
- 17 — В Нью-Йорке опубликовано заявление делегации СССР на 21-й сессии Генеральной Ассамблеи ООН.
- 19 — СССР решительно выступил против признания полномочий делегаций чанкайшестской клики и расистской ЮАР на 21-й сессии Генеральной Ассамблеи ООН.
- Представитель СССР П. Д. Морозов поддержал позицию африканских стран, не признающих преступный расистский режим ЮАР в качестве законного представителя народа этой страны в ООН.

- 20 — Опубликована телеграмма Л. И. Брежнева, Н. В. Подгорного и А. Н. Косыгина пред. Президиума ЦК Национального фронта освобождения Южного Вьетнама Нгуен-хыу-Тхо по случаю 6-й годовщины образования Национального фронта освобождения Южного Вьетнама.
- 21 — Состоялись переговоры А. Н. Косыгина с президентом Турецкой Республики Дж. Сунаем.
- 21, 22 — В Анкаре состоялись беседы А. Н. Косыгина с премьер-министром Турции С. Демирелем.
- 23 — В МИД СССР исполняющему обязанности временного поверенного в делах КНР в СССР было сделано заявление в связи с требованием МИД КНР от 16 декабря 1966 г. об отзыве из Пекина трех советских корреспондентов.
- 31 — Телеграмма Л. И. Брежнева, Н. В. Подгорного и А. Н. Косыгина руководителям Республики Куба в связи с национальным праздником — 8-й годовщиной победы кубинской революции — Днем освобождения.

III. Пребывание государственных деятелей СССР и делегаций Верховного Совета СССР за границей и иностранных государственных деятелей и парламентских делегаций в СССР в 1966 г.

Январь

- 3—7 — Пребывание в Индии министра внешней торговли СССР Н. С. Патоличева.
- 3—11 — Пребывание в Ташкенте премьер-министра Индии Лада Бахадура Шастри.
- 3—11 — Пребывание в Ташкенте президента Пакистана Мохаммеда Айюб-хана.
- 6—12 — Пребывание в СССР правительственной делегации Республики Кения во главе с министром экономического планирования и развития Т. Мбойи.
- 7—13 — Пребывание в ДРВ делегации СССР во главе с членом Президиума, секретарем ЦК КПСС А. Н. Шелепным.
- 7 и 13—14 — Пребывание в КНР по пути в ДРВ и обратно по пути на Родину делегации СССР во главе с членом Президиума, секретарем ЦК КПСС А. Н. Шелепным.
- 10—16 — Пребывание в Республике Чад правительственной делегации СССР во главе с депутатом Верховного Совета СССР, министром культуры Таджикской ССР М. Рахматовым.
- 11—14 — Пребывание в Индии для участия в похоронах премьер-министра Индии Лада Бахадура Шастри председателя Совета Министров СССР А. Н. Косыгина.
- 12—17 — Пребывание в МНР партийно-правительственной делегации СССР во главе с первым секретарем ЦК КПСС Л. И. Брежневым.
- 13—14 — Пребывание в СССР проездом из НРБ на родину правительственной экономической делегации ДРВ во главе с членом Политбюро ЦК КПСВ, зам. премьер-министра ДРВ Ле-хань-Нги.
- 14—15 — Пребывание А. Н. Косыгина в Афганистане по пути из Индии на Родину.
- 16—22 — Пребывание в СССР министра иностранных дел Японии Э. Сина.
- 25 января — 23 февраля — Пребывание в ОАР пред. Гос. комитета Совета Министров СССР по внешним экономическим связям С. А. Скачкова.
- 27 января — 3 февраля — Пребывание в СССР делегации Министерства труда ВНР во главе с министром труда Й. Вершем.

Февраль

- 1—10 — Пребывание в СССР премьер-министра Афганистана Мухаммеда Хашима Мейвандазля.
- 3—16 — Пребывание на Кубе министра внешней торговли СССР Н. С. Патоличева.
- 4—7 — Пребывание в СССР проездом в Индию парламентской делегации ПНР во главе с маршалом сейма Ч. Выцехом.
- 13—25 — Пребывание в СССР министра юстиции Швеции Г. Клинга.
- 14—26 — Пребывание в СССР министра культуры и искусства ПНР Л. Мотына.
- 21—24 — Пребывание в СССР премьер-министра Великобритании Г. Вильсона.
- 24 февраля — 1 марта — Пребывание в СССР министра иностранных дел МНР М. Дугарсурана.
- 25 февраля — 3 марта — Пребывание в НРБ для участия в заседании Межправительственной советско-болгарской комиссии по экономическому и научно-техническому сотрудничеству советской делегации во главе с зам. пред. Совета Министров СССР М. А. Лесечко.

26 февраля — 3 марта — Пребывание в ОАР первого зам. министра иностранных дел СССР В. В. Кузнецова.

Март

- 1—16 — Пребывание в Марокко для участия в праздновании 10-й годовщины провозглашения независимости Марокко правительственной делегации СССР во главе с зам. пред. Президиума Верховного Совета СССР, пред. Президиума Верховного Совета Литовской ССР Ю. И. Палецким.
- 3—4 — Пребывание в Ливане первого зам. министра иностранных дел СССР В. В. Кузнецова.
- 4—11 — Пребывание в ГДР для участия в весенней Лейпцигской ярмарке правительственной делегации СССР во главе с зам. пред. Совета Министров СССР М. Т. Вфремовым.
- 5—7 — Пребывание в Иране первого зам. министра иностранных дел СССР В. В. Кузнецова.
- 12—17 — Пребывание в ГДР зам. пред. Совета Министров СССР, пред. Госплана СССР Н. К. Вайбакова.
- 14—15, 18 — Пребывание в ПНР зам. министра иностранных дел СССР В. С. Семенова.
- 14—19 — Пребывание в СССР зам. пред. Совета Министров Камбоджи Сон Санна.
- 16—20 — Пребывание в Бирме зам. министра иностранных дел СССР Н. П. Фирюбина.
- 16—24 — Пребывание в КНДР правительственной делегации СССР во главе с министром легкой промышленности СССР Н. Н. Тарасовым для участия в церемонии открытия советской выставки товаров народного потребления.
- 24—28 — Пребывание в СССР гос. министра по иностранным делам Великобритании лорда Чалфонта.

Апрель

- 2—3 — Пребывание в СССР проездом на родину премьер-министра Индии И. Ганди.
- 7—21 — Пребывание в Австралии парламентской делегации СССР во главе с зам. пред. Президиума Верховного Совета СССР Ю. И. Палецким. Делегация участвовала в весенних заседаниях органов Межпарламентского союза.
- 11 апреля — 16 мая — Пребывание в Италии делегации СССР во главе с министром автомобильной промышленности СССР А. М. Тарасовым.
- 12 апреля — 5 мая — Пребывание в СССР военной делегации Ирака во главе с кач. Гек. штаба иранской армии генерал-майором Абдель Рахман Мухаммед Арефом (Абдель Рахман Мухаммед Ареф отбыл на родину 15 апреля в связи с гибелью брата — президента Ирака).
- 13—27 — Пребывание в СССР делегации карловых сплетов ПНР во главе с зам. пред. Совета Министров ПНР Э. Новаком.
- 14—15 — Пребывание в СССР министра иностранных дел ГДР О. Винпера.
- 14 апреля — 16 мая — Пребывание в СССР делегации Афганистана во главе с зам. министра торговли М. А. Омаром.
- 15—19 — Пребывание в Ираке на похоронах президента Иракской Республики Абдель Салем Мухаммеда Арефа правительственной делегации СССР во главе с пред. Совета Союза Верховного Совета СССР И. В. Спиридоновым.
- 15—22 — Пребывание в СССР с официальным дружеским визитом командующего оборонительными силами Финляндии генерал-лейтенанта Ю. Кейнонена.
- 16—24 — Пребывание в ВНР с дружеским визитом военной делегации СССР во главе с маршалом СССР Р. Я. Малиновским.
- 18—25 — Пребывание в СССР премьер-министра САР Юсефа Зуэйна.
- 18—30 — Пребывание в СССР правительственной делегации СССР во главе с министром школ и культуры ЧССР Я. Гаком.
- 21—23 — Пребывание в Италии А. А. Громыко.

Май

- 2—11 — Пребывание в СССР правительственной делегации СРР во главе с министром машиностроительной промышленности СРР М. Маринеску в связи с предстоящим открытием в Москве экономической выставки Румынии.
- 3—16 — Пребывание в СССР государственного министра по делам торговли Великобритании Р. Мейсона.
- 3—19 — Пребывание в СССР парламентской делегации Республики Замбия во главе со спикером Национального собрания Замбии У. П. Ньеренда (У. П. Ньеренда отбыл 17 мая).
- 9—21 — Пребывание в СССР министра техники Великобритании Ф. Казенса.

- 10—18 — Пребывание в ОАР правительственной делегации СССР во главе с А. Н. Косыгиным.
- 11—14 — Пребывание в ЧССР на торжественном открытии железной дороги Государственная граница — Кошице, построенной при техническом содействии СССР, делегации СССР во главе с зам. пред. Совета Министров СССР М. Т. Ефремовым.
- 13—14 — Пребывание в СССР проездом из ДРВ на родину партийно-правительственной делегации СРВ во главе с членом Исполкома и Постоянного Президиума ЦК РКП, первым зам. пред. Совета Министров СРВ Э. Боднерашем.
- 15 мая — 5 июля — Пребывание в СССР на отдыхе короля Лаоса Шри Саванг Ватхана, королевы Лаоса и принца Си Саванга.
- 16—27 — Пребывание в СССР правительственной экономической делегации Объединенной Республики Таиланда во главе с министром финансов А. Х. Джамалем.
- 17—19 — Пребывание в СССР пред. Исполкома СЭВ, зам. пред. Совета Министров ПНР П. Ярошевича.
- 17—22 — Пребывание в СФРЮ советской правительственной делегации во главе с министром внешней торговли СССР Н. С. Патоличевым.
- 17—25 — Пребывание в Эфиопии делегации Верховного Совета СССР во главе с зам. пред. Президиума Верховного Совета СССР Г. С. Дзюценидзе.
- 21—24 — Пребывание в СССР министра экономики Нидерландов Йоганнеса ден Ойда.
- 23—27 — Пребывание министра культуры СССР Е. А. Фурцевой в НРВ для участия в празднествах, посвященных дню славянской письменности, просвещения и культуры.
- 23—29 — Пребывание в Ливии делегации Верховного Совета СССР во главе с зам. пред. Президиума Верховного Совета СССР, пред. Президиума Верховного Совета Казахской ССР С. Б. Ниязбековым.
- 24—31 — Пребывание в СССР гос. секретаря по иностранным делам СФРЮ М. Никсича.
- 25 мая — 5 июля — Пребывание в СССР члена парламента Цейлона Ф. Вандараянке.
- 25 мая — 6 июля — Пребывание в Пакистане делегации Верховного Совета СССР во главе с депутатом Верховного Совета СССР, первым зам. пред. Совета Министров СССР К. Т. Мазуровым.
- Июнь**
- 8—7 — Пребывание в Афганистане по пути из Пакистана на Родину делегации Верховного Совета СССР во главе с первым зам. пред. Совета Министров СССР К. Т. Мазуровым.
- 7—14 — Пребывание в СССР принцессы Ирана Амраф Пехлеви.
- 7—15 — Пребывание в ПНР экономической делегации СССР во главе с первым зам. пред. Государственного комитета Совета Министров СССР по внешним экономическим связям И. В. Архиповым.
- 8—21 — Пребывание в СССР правительственной экономической делегации КНДР во главе с членом Политбюро ЦК ТПК, зам. пред. Кабинета министров КНДР Ли Дю Еном.
- 11—17 — Пребывание в ПНР правительственной делегации СССР во главе с зам. пред. Совета Министров СССР Н. А. Тихоновым для участия в церемонии открытия юбилейной 35-й Международной познавательной ярмарки.
- 12—15 — Пребывание в СССР союзного секретаря по финансам СФРЮ К. Глигорова.
- 13—17 — Пребывание в СССР пред. Госплана ВНР М. Айтая.
- 13—17 — Пребывание в СССР правительственной делегации ГДР во главе с членом Президиума Совета Министров, пред. Гос. плановой комиссии республики, министром Г. Шюрером.
- 13—18 — Пребывание в Финляндии А. Н. Косыгина.
- 17—22 — Пребывание в СССР депутата верхней палаты парламента Индии Г. Мурахари.
- 19 июля — 2 июля — Пребывание в Иране пред. Гос. комитета Совета Министров СССР по внешним экономическим связям С. А. Скачкова.
- 26 июля — 1 июля — Пребывание в СССР президента Французской Республики генерала Ш. де Голля.
- 22—25 июля и 27 июля — 1 августа — Пребывание в СССР по пути в страны Африки и Ближнего Востока и обратно по пути на родину парламентской делегации КНДР во главе с зам. пред. Президиума Верховного народного собрания КНДР Кан Рин Уком.
- 26 июля — 5 июля — Пребывание в Канаде делегации Верховного Совета СССР во главе с депутатом Верховного Совета СССР, первым зам. пред. Совета Министров СССР Д. С. Полянским. Д. С. Полянский находился в Канаде до 12 июля как гость канадского правительства.
- 27 июля — 5 июля — Пребывание в Нидерландах парламентской делегации СССР во главе с пред. Парламентской группы СССР И. В. Спиридоновым.
- 29 июля — 1 и 8 — 11 июля — Пребывание в СССР проездом в АНДР и обратно по пути на родину партийно-правительственной делегации КНДР во главе с членом ЦК ТПК, зам. пред. Президиума Верховного народного собрания КНДР Ли Ён Хо.
- Июль**
- 2—8 — Пребывание в Бухаресте для участия в совещании Политического консультативного комитета государств — участников Варшавского договора делегации СССР в составе Л. И. Брежнева (глава делегации), А. Н. Косыгина, А. А. Громыко, Р. Я. Малиновского, К. В. Русакова.
- 3—12 — Пребывание в АНДР для участия в торжествах по случаю национального праздника Алжира правительственной делегации СССР во главе с В. П. Мжаванадзе.
- 5—9 — Пребывание в СССР министра торговли Великобритании Д. Джен.
- 5—11 — Пребывание в СССР министра торговли Индия Манубхай Шаха.
- 8—14 — Пребывание в МНР на праздновании 45-й годовщины Монгольской народной революции правительственной делегации СССР во главе с зам. пред. Совета Министров СССР М. Т. Ефремовым.
- 12—16 — Пребывание в СССР премьер-министра Индии И. Ганди.
- 13—16 — Пребывание в НРВ правительственной делегации СССР во главе с зам. пред. Совета Министров СССР М. А. Лесечко.
- 13—21 — Пребывание в СССР министра иностранных дел ВНР Я. Петера.
- 15—21 — Пребывание в СССР военной делегации Гвинейской Республики во главе с министром Народной армии и гражданской службы генералом Лансана Диане.
- 16—19 — Пребывание в СССР премьер-министра Великобритании Г. Вильсона.
- 17—30 — Пребывание в Республике Куба для участия в торжествах в связи с национальным праздником — Днем 26 июля, делегации СССР во главе с кандидатом в члены Политбюро ЦК КПСС, первым секретарем ЦК КП Белоруссии П. М. Машеровым.
- 18—22 — Пребывание в СССР министра иностранных дел королевства Марокко М. Шеркауи.
- 23 июля — 5 августа — Пребывание в СССР правительственной экономической делегации АНДР во главе с министром промышленности и энергетики АНДР Б. Абдессаламом.
- 24—30 — Пребывание в Японии А. А. Громыко.
- 25—27 — Пребывание в СССР министра иностранных дел ГДР О. Бинцера.
- 25—30 — Пребывание в СССР генерального секретаря ООН У Тана.
- 26 июля — 2 августа — Пребывание в СССР военно-морской делегации Швеции во главе с командующим военно-морскими силами Швеции вице-адмиралом О. Линдемальмом.
- 27 июля — 3 августа — Пребывание в СССР премьер-министра Иракской Республики Абдель Рахман аль-Багдаза.
- 27 июля — 9 августа — Пребывание в СССР делегации Великого национального собрания Турции во главе с пред. Национальной палаты меджлиса Ф. Боабейли.
- Август**
- 5—25 — Пребывание в СССР зам. премьер-министра ОАР и министра промышленности, минеральных ресурсов и анергетики ОАР М. Халиля.
- 8—12 — Пребывание в Бразилии правительственной торговой делегации СССР во главе с министром внешней торговли Н. С. Патоличевым.
- 8—24 — Пребывание в СССР делегации Великого национального собрания СРВ во главе с зам. пред. собрания Г. Некуда.
- 9—21 — Пребывание в СССР парламентской делегации Ирана во главе с пред. сената Джафаром Шарифом Имами.
- 12—30 — Пребывание в СССР парламентской делегации Республики Мали во главе с зам. пред. Национального собрания Мали Якубой Майга.
- 21—23 — Пребывание в Иране пред. Комитета по культурным связям с зарубежными странами при Совете Министров СССР С. К. Романовского.
- 22—25 — Пребывание в СССР миссии доброй воли правительства Республики Замбия во главе с вице-президентом Рубеном Ч. Камаингой.
- 22—27 — Пребывание в СССР министра торговли и промышленности Кувейта Абдаллы аль-Джабера ас-Сабаха.

- 21—30 — Пробывание в Турпии делегации СССР во главе с министром внешней торговли СССР Н. С. Патолитчевым.
- 22 августа — 2 сентября — Пробывание в СССР на отдыхе преидента Финляндской республики У. Кекконена.
- 27—29 — Пробывание в БССР первого секретаря ЦК СЕПГ, пред. Государственного совета ГДР В. Ульбрихта.
- 27 августа — 7 сентября — Пробывание в СССР парламентской делегации Австрии во главе с третьим президентом Национального совета Й. Вальнером.
- Сентябрь**
- 1—27 — Пробывание в СССР члена английского парламента, секретаря англо-советской парламентской группы К. Зидлиакуса.
- 3—13 — Пробывание в СССР проездом в социалистические страны Европы правительственной экономической делегации ДРВ во главе с членом Политбюро ЦК Партии трудящихся Вьетнама, зам. пред. Совета Министров ДРВ Ле-тхань-Нги.
- 1—25 — Пробывание в СССР второй правительственной экономической делегации Японии во главе с президентом компании «Дова Когис» Томодао Араи.
- 4—11 — Пробывание в СССР министра финансов, бюджета и шахт Кояго (Бразавиль) Эдуарда Эбука-Бабакаса.
- 4—17 — Пробывание в СССР членов делегации комиссии по иностранным делам Национального собрания Франции во главе с вице-председателем Национального собрания Ж. Шаманом.
- 11—11 — Пробывание в СССР первого секретаря ЦК СЕПГ, пред. Гос. совета ГДР В. Ульбрихта.
- 11—21 — Пробывание в СССР делегации франко-советской парламентской группы сената Франции во главе с ее председателем А. Арменго.
- 14—23 — Пробывание в НРБ для участия в заседании Межправительственной советско-болгарской комиссии по экономическому и научно-техническому сотрудничеству советской делегации во главе с зам. пред. Совета Министров СССР М. А. Лесечко.
- 13—22 — Пробывание в НРБ Л. И. Брежнева и секретаря ЦК КПСС Ю. В. Андропова.
- 20—21 — Пробывание в СССР проездом в ДРВ делегации ЦК КПЧ и правительства ЧССР во главе с членом Президиума ЦК КПЧ, пред. правительства ЧССР Й. Ленартом.
- 21—23 — Пробывание в СССР президента Сомалийской Республики Адена Абдуллы Османа.
- 24—30 — Пробывание в СССР парламентской делегации Швеции во главе с председателями палат риксдага Э. Бухеманом и Ф. Танцером.
- 21 сентября — 4 октября — Пробывание в СССР делегации Национального пакханта Мепала во главе с Р. Прасадом Девкота.
- 22—25 — Пробывание в СФРЮ Л. И. Брежнева и секретаря ЦК КПСС Ю. В. Андропова.
- 22 сентября — 4 октября — Пробывание в СССР правительственной экономической делегации ДРВ во главе с членом Политбюро ЦК Партии трудящихся Вьетнама, зам. пред. Совета Министров ДРВ Ле-тхань-Нги.
- 23 сентября — 1 октября — Пробывание в СССР торговой делегации Федерации Малайзии во главе с зам. министра торговли и промышленности Малайзии М. Бадиованом.
- 24 сентября — 5 октября — Пробывание в СССР министра сельского хозяйства Тоголезской Республики Л. Иваса.
- 25—26 — Пробывание в ВНР Л. И. Брежнева и секретаря ЦК КПСС Ю. В. Андропова.
- 25 сентября — 7 октября — Пробывание в Иране для участия в работе 55-й конференции Межпарламентского союза делегации парламентской группы СССР во главе с пред. Совета Национальностей Верховного Совета СССР Ю. И. Палецким.
- 29 сентября — 11 октября — Пробывание в СССР министра по научным исследованиям, атомным и космическим вопросам Франции А. Пейрефита.
- 29 сентября — 1 октября — Пробывание в СССР проездом из ДРВ на родину делегации ЦК КПЧ и правительства ЧССР во главе с членом Президиума ЦК КПЧ, пред. правительства ЧССР Й. Ленартом.
- 29 сентября — 10 октября — Пробывание в Чили делегации Верховного Совета СССР во главе с зам. пред. Президиума Верховного Совета РСФСР Н. Г. Игнатовым.
- Октябрь**
- 4—10 — Пробывание в СССР делегации Национального конгресса Чили во главе с сенатором Т. Чадаингом.
- 6—11 — Пробывание в СССР гос. секретаря по вопросам планирования и национальной экономики Туниса Ахмеда Бен Салаха.
- 6—15 — Пробывание в СССР делегации Государственного собрания ВНР во главе с членом Политбюро ЦК ВСРП, зам. пред. Президиума ВНР Ш. Гашпаром.
- 7—8 и 13—21 — Пробывание в СССР проездом правительственной делегации НРБ во главе с членом Политбюро ЦК ВКП, зам. пред. Совета Министров НРБ И. Михайловым.
- 8—13 — Пробывание в МНР делегации СССР во главе с министром культуры СССР Е. А. Фурцевой.
- 10—15 — Пробывание в СССР партийно-правительственной делегации ПНР во главе с первым секретарем ЦК ПОРП В. Гомулкой и членом Политбюро ЦК ПОРП, пред. Совета Министров ПНР Ю. Цирякевичем.
- 11—14 — Пробывание в СССР проездом из ПНР на родину парламентской делегации МНР во главе с зам. пред. Президиума Великого народного хурала МНР С. Бата.
- 13—15 — Пробывание в ГДР А. А. Громыко.
- 14—22 — Пробывание в Японии в связи с открытием в Осака торгово-промышленной выставки СССР правительственной делегации СССР во главе с первым зам. пред. Совета Министров РСФСР М. А. Яновым.
- 17—22 — Пробывание в СССР первого секретаря ЦК КПЧ, президента ЧССР А. Новотного, члена Президиума ЦК КПЧ, пред. правительства ЧССР Й. Ленарта, члена ЦК КПЧ, министра национальной обороны ЧССР В. Ломского.
- 17—22 — Пробывание в СССР генерального секретаря ЦК РКП Н. Чаушеску, члена Исполкома и Постоянного Президиума ЦК РКП, пред. Совета Министров СРР Й. Г. Маурера и члена ЦК РКП, министра вооруженных сил СРР Й. Ионица.
- 17—22 — Пробывание в СССР первого секретаря ЦК ВСРП Я. Кадара, члена Политбюро ЦК ВСРП, пред. Совета Министров ВНР Д. Каллаи и кандидата в члены Политбюро ЦК ВСРП, министра обороны ВНР Л. Цинге.
- 17—22 — Пробывание в СССР первого секретаря ЦК ПОРП В. Гомулки, члена Политбюро ЦК ПОРП, пред. Совета Министров ПНР Ю. Цирякевича, члена Политбюро ЦК ПОРП, министра национальной обороны ПНР, маршала Польши М. Спыхальского.
- 17—22 — Пробывание в СССР главного министра по политическим вопросам и управлению и министра иностранных дел Республики Индонезии А. Малика.
- 17—22 — Пробывание в СССР члена Политбюро ЦК КП Кубы, президента Республики Куба О. Дортикоса Торрадо, члена Политбюро и второго секретаря ЦК КП Кубы, зам. премьер-министра Революционного правительства и министра Революционных вооруженных сил Республики Куба Р. Кастро Рус.
- 17—22 — Пробывание в СССР первого секретаря ЦК СЕПГ, пред. Государственного совета ГДР В. Ульбрихта, члена Политбюро ЦК СЕПГ, пред. Совета Министров ГДР В. Штофа, члена Политбюро, секретаря ЦК СЕПГ Э. Хонеккера и члена ЦК СЕПГ, министра национальной обороны ГДР Г. Гофмана.
- 17—22 — Пробывание в СССР первого секретаря ЦК ВКП, пред. Совета Министров НРБ Т. Жиякова и члена ЦК ВКП, министра народной обороны НРБ Д. Джурова.
- 17—24 — Пробывание в СССР первого секретаря ЦК МНРП, пред. Совета Министров МНР Ю. Цеденбала.
- 17—24 — Пробывание в Греции министра морского флота СССР В. Г. Вакаева.
- 18 — Пробывание в СССР проездом на родину правительственной экономической делегации ДРВ во главе с членом Политбюро ЦК Партии трудящихся Вьетнама, зам. пред. Совета Министров ДРВ Ле-тхань-Нги.
- 18—24 — Пробывание в СССР члена ЦК МНРП, министра по делам Народной армии МНР Ж. Лхагвасурана.
- 20 октября — 1 ноября — Пробывание в СССР делегации Союзной скупщины СФРЮ во главе с пред. Союзной скупщины, членом Президиума ЦК СКЮ Э. Марделем.
- 24—28 — Пробывание в СССР короля Марокко Хасана II.
- 26 октября — 10 ноября — Пробывание в СССР делегации Народной палаты ГДР во главе с пред. Народной палаты, зам. пред. Государственного совета ГДР И. Дикманом.
- Ноябрь**
- 1—3 — Пробывание в СССР по пути из КНДР и ДРВ на родину члена Политбюро ЦК КП Кубы, президента Республики Куба О. Дортикоса Торрадо, члена Политбюро, второго секретаря ЦК КП Кубы, зам. премьер-министра Революционного правительства и министра Революционных вооруженных сил Республики Куба Р. Кастро Рус и члена Политбюро ЦК КП Кубы,

- зам. министра Революционных вооруженных сил Республики Куба С. дель Валье Хименеса (С. дель Валье Хименес уехал 11 ноября).
- 3—10 — Пребывание в США министра гражданской авиации Е. Ф. Логина.
- 3—10 — Пребывание в СССР министра внешней торговли НРБ И. Будинова.
- 9—13 — Пребывание в СССР министра иностранных дел Канады П. Мартина.
- 9—23 — Пребывание в СССР министра внешней торговли ВНР И. Биро.
- 10—12 — Пребывание в СССР пред. Совета Министров ГДР В. Штофа.
- 10—14 — Пребывание в СРР министра внешней торговли СССР П. С. Патоличева.
- 12—18 — Пребывание в Афганистане правительственной делегации СССР во главе с зам. пред. Совета Министров СССР М. Т. Ефремовым.
- 13—18 — Пребывание в СССР министра иностранных дел Норвегии И. Люнга.
- 14—21 — Пребывание в Австрии Н. В. Подгорного.
- 15—19 — Пребывание в СССР правительственной делегации Финляндии во главе с премьер-министром Р. Паасио.
- 15—29 — Пребывание в Великобритании делегации Верховного Совета СССР во главе с депутатом Верховного Совета СССР, пред. Совета Министров РСФСР, членом Политбюро ЦК КПСС Г. И. Вороновым.
- 16—20 — Пребывание в СССР министра экономики и финансов Франции М. Дебре.
- 22—25 — Пребывание в СССР министра иностранных дел Великобритании Дж. Брауна.
- 22—27 — Пребывание в СССР первого вице-президента ОАР маршала Абдиль Хахим Амера.
- 25—26 — Пребывание в СССР министра иностранных дел НРБ И. Башева.

Декабрь

- 1—2 — Пребывание в Бирме по пути в Камбоджу делегации Верховного Совета СССР во главе с П. Н. Демичевым.
- 1—9 — Пребывание во Франции А. Н. Косыгина.
- 2—10 — Пребывание в Камбодже делегации Верховного Совета СССР во главе с П. Н. Демичевым.
- 5—10 — Пребывание в ГДР зам. пред. Совета Министров СССР, пред. Госстроя СССР И. Т. Новикова.
- 7—10 — Пребывание в СССР вице-канцлера и министра торговли, ремесла и промышленности Австрии Ф. Бока.
- 9—21 — Пребывание в СССР принцессы Ирана Шамс Пехлеви.
- 16—23 — Пребывание в САР правительственной делегации СССР во главе с пред. Гос. комитета Совета Министров СССР по внешним экономическим связям С. А. Скачковым.
- 20—24 — Пребывание в ПНР министра внешней торговли СССР Н. С. Патоличева.
- 20—27 — Пребывание в Турецкой Республике А. Н. Косыгина.

IV. Вручение верительных грамот

- а) Иностранными дипломатическими представителями председателю Президиума Верховного Совета СССР или его заместителям
- 8 января — Первый чрезвычайный и полномочный посол Республики Чад Брюно Бойади вручил верительные грамоты пред. Президиума Верховного Совета СССР Н. В. Подгорному.
- 9 марта — Чрезвычайный и полномочный посол Иракской Республики М. Х. аль-Хабиб вручил верительные грамоты пред. Президиума Верховного Совета СССР Н. В. Подгорному.
- 11 марта — Чрезвычайный и полномочный посол Иорданского Хашимитского Королевства Абдалла Зурейкат вручил верительные грамоты пред. Президиума Верховного Совета СССР Н. В. Подгорному.
- 14 марта — Чрезвычайный и полномочный посол Аргентинской Республики Луисо Альберто Сатурнино Гарсиа дель Солар вручил верительные грамоты пред. Президиума Верховного Совета СССР Н. В. Подгорному.
- 16 марта — Чрезвычайный и полномочный посол Социалистической Республики Румынии Т. Маринеску вручил верительные грамоты пред. Президиума Верховного Совета СССР Н. В. Подгорному.
- 21 марта — Чрезвычайный и полномочный посол ФРГ Г. фон Вальтер вручил верительные грамоты пред. Президиума Верховного Совета СССР Н. В. Подгорному.

- 29 апреля — Чрезвычайный и полномочный посол Норвегии И. Лувде вручил верительные грамоты пред. Президиума Верховного Совета СССР Н. В. Подгорному.
- 13 мая — Чрезвычайный и полномочный посол Турецкой Республики Хасан Эсат Ишык вручил верительные грамоты пред. Президиума Верховного Совета СССР Н. В. Подгорному.
- 15 июля — Чрезвычайный и полномочный посол Республики Замбия Хосеа Джосмас Соко вручил верительные грамоты зам. пред. Президиума Верховного Совета СССР М. А. Искендеру.
- 15 августа — Чрезвычайный и полномочный посол Республики Мали Сори Кулибали вручил верительные грамоты зам. пред. Президиума Верховного Совета СССР К. Ф. Ильяшенко.
- 31 августа — Чрезвычайный и полномочный посол Республики Гага Бельяку Поку вручил верительные грамоты зам. пред. Президиума Верховного Совета СССР К. Ф. Ильяшенко.
- 2 сентября — Чрезвычайный и полномочный посол Ливанской Республики Наим Амиуни вручил верительные грамоты зам. пред. Президиума Верховного Совета СССР К. Ф. Ильяшенко.
- 9 сентября — Чрезвычайный и полномочный посол Республики Индия Кеваль Синх вручил верительные грамоты зам. пред. Президиума Верховного Совета СССР К. Ф. Ильяшенко.
- 28 сентября — Чрезвычайный и полномочный посол Республики Сенегал Ш. Фаль вручил верительные грамоты пред. Президиума Верховного Совета СССР Н. В. Подгорному.
- 20 октября — Чрезвычайный и полномочный посол Дании А. Сварт вручил верительные грамоты пред. Президиума Верховного Совета СССР Н. В. Подгорному.
- 1 ноября — Чрезвычайный и полномочный посол Исламской Республики Пакистан Сайман Ахмед Али вручил верительные грамоты пред. Президиума Верховного Совета СССР Н. В. Подгорному.
- 2 ноября — Чрезвычайный и полномочный посол Республики Кения Д. Матью Кандя вручил верительные грамоты пред. Президиума Верховного Совета СССР Н. В. Подгорному.
- 4 ноября — Чрезвычайный и полномочный посол Французской Республики О. Ворисер вручил верительные грамоты пред. Президиума Верховного Совета СССР Н. В. Подгорному.
- 4 ноября — Чрезвычайный и полномочный посол Аргентинской Республики Хорхе Э. Касаль вручил верительные грамоты пред. Президиума Верховного Совета СССР Н. В. Подгорному.
- 14 декабря — Чрезвычайный и полномочный посол Швейцарии Аугуст Р. Линдг вручил верительные грамоты пред. Президиума Верховного Совета СССР Н. В. Подгорному.

б) Дипломатическими представителями СССР главам зарубежных государств

- 10 февраля — Чрезвычайный и полномочный посол СССР в Великобритании М. Н. Смирновский вручил верительные грамоты.
- 10 февраля — Чрезвычайный и полномочный посол СССР в СРР А. В. Бассон вручил верительные грамоты пред. Государственного совета СРР Киву Стойка.
- 18 марта — Чрезвычайный и полномочный посол СССР в ВНР Ф. Е. Титов вручил верительные грамоты пред. Президиума ВНР И. Добя.
- 8 июня — Чрезвычайный и полномочный посол СССР в Аргентине Ю. И. Вольский вручил верительные грамоты президенту Аргентинской Республики А. Илья.
- 11 июля — Чрезвычайный и полномочный посол СССР в ФРГ С. К. Царякин вручил верительные грамоты президенту ФРГ Г. Любке.

12. ВООРУЖЕННЫЕ СИЛЫ

Продолжалось планомерное укрепление боевой мощи Вооруженных Сил СССР. Еще более окреп главный вид Вооруженных Сил — ракетные войска стратегического назначения. Введен в строй целый комплекс разнообразных стратегических средств, создавался целый ряд принципиально новых видов ракетного вооружения. В частности, созданы новые малогабаритные твердотопливные ракеты на самоходных пусковых установках. Сухопутные войска, кроме ракет оперативно-тактиче-

этого назначения, обладают огромной танковой мощью, сверхклассной артиллерией различного предназначения. Средства ПВО обеспечивают надежное поражение любых самолетов и многих ракет противника. Возросла мощь ВВС в результате оснащения их сверхзвуковыми самолетами-ракетоносцами и ядерным оружием. Обширен парк самолетов фронтовой, морской и особенно транспортной авиации. Возросла мощь ВМФ. Продолжала совершенствоваться боевая выучка и политическая подготовка войск и командиров Вооруженных Сил СССР, военная мощь всех стран социализма.

13. НАРОДНОЕ ХОЗЯЙСТВО

Развитие экономики и культуры СССР и повышение материального благосостояния советского народа за 1966 г. характеризуется следующими данными: увеличение общественного продукта (продукция всех отраслей материального производства) по сравнению с 1965 г. составило 8%, национальный доход возрос на 7%, основные производственные фонды на конец 1966 г. — на 8%, продукция промышленности возросла на 8,6%, в т. ч. группа «А» — на 9%, группа «Б» — на 7%, продукция сельского хозяйства — примерно на 10%, все капитальные вложения — на 6%, в т. ч. централизованные — на 4%, грузооборот всех видов транспорта возрос на 6%, розничный товарооборот — на 9%, оборот внешней торговли СССР — на 5%, общая численность рабочих и служащих — на 4%, производительность труда в промышленности — на 5%, в колхозах и совхозах — на 12%, в строительстве — на 5%, прибыль по всему народному хозяйству — на 19%, реальные доходы трудящихся на душу населения — на 6%, ввод в эксплуатацию жилых домов — на 2%, число детей в дошкольных учреждениях — на 12%, численность учащихся в школах и группах с продленным днем — на 23%, численность учащихся в средних специальных учебных заведениях — на 9%, численность студентов в высших учебных заведениях — на 7%, объем работ по бытовому обслуживанию населения — на 17%.

Промышленность. Годовой план промышленного производства в 1966 г. в целом и по важнейшим видам изделий перевыполнен. Промышленная продукция выросла на 8,6%, против 6,7%, установленных планов. Сверх плана выпущено продукции более чем на 3,5 млрд. руб. О производстве основных видов промышленной продукции см. табл. на стр. 88.

В 1966 г. по сравнению с 1965 г. продукция отдельных отраслей увеличилась: электро- и теплоэнергетики на 9%, топливной пром-сти — на 6%, черной и цветной металлургии — на 9%, химической пром-сти — на 13%, машиностроения и металлообработки — на 12%, лесной деревообрабатывающей и целлюлозно-бумажной пром-сти — на 4%, пром-сти стройматериалов — на 9%, легкой пром-сти — на 9%, пищевой пром-сти — на 4%, производства предметов культурно-бытового назначения и хозяйственного обихода — на 13%.

План 1966 г. выполнен всеми общесоюзными и союзно-республиканскими промышленными министерствами, кроме Министерства лесной, целлюлозно-бумажной и деревообрабатывающей промышленности. Все союзные республики выполнили годовой план как по общему объему производства, так и по большинству важнейших видов промышленных изделий. Промышленность, находящаяся на территории соответствующих республик, увеличила выпуск продукции по сравнению с 1965 г. в следующих размерах: РСФСР — на 8%, Украинская ССР — на 8%, Белорусская ССР — на 13%, Узбекская ССР — на 9%, Казахская ССР — на 9%, Грузинская ССР — на 11%, Азербайджанская ССР — на 7%, Литовская ССР — на 12%, Молдавская ССР —

на 7%. Латвийская ССР — на 11%, Киргизская ССР — на 14%, Таджикская ССР — на 9%, Армянская ССР — на 12%, Туркменская ССР — на 10%, Эстонская ССР — на 8%.

Увеличилось также производство цветных металлов, синтетического каучука и аммиака, продуктов нефтепереработки и нефтехимии и многих других видов продукции.

На новые методы хозяйствования, в соответствии с решениями Сентябрьского (1965 г.) пленума ЦК КПСС, переведены к концу 1966 г. 704 предприятия с общей численностью промышленно-производственного персонала более 2 млн. чел. Объем реализации продукции по этим предприятиям увеличился по сравнению с 1965 г. более чем на 10%, прибыль — примерно на 25%, производительность труда — на 8%; за счет повышения производительности труда получено ок. 80% прироста продукции.

В 1966 г. использование доменных печей в СССР улучшилось на 2,8%, мартеновских печей — на 2,6%. Удельный расход топлива на электростанциях снизился более чем на 2%. В цементной пром-сти часовая производительность вращающихся печей увеличилась на 5% и мельниц на 4%. В нефтедобывающей пром-сти увеличилась скорость бурения эксплуатационных скважин, возрос отбор нефти из скважин.

План снижения себестоимости промышленной продукции перевыполнен. Экономия от снижения себестоимости продукции по сравнению с 1965 г. составила примерно 1,5 млрд. руб.

В 1966 г. сконструировано и изготовлено более 3 тыс. образцов новых машин, оборудования, аппаратов и 1500 различных новых типов приборов, многие из которых переданы для освоения в серийном производстве. Промышленные предприятия освоили производство ок. 800 новых видов продукции с улучшенными технико-экономическими и эксплуатационными показателями. В то же время прекращен выпуск нескольких сот наименований изделий устаревших конструкций и моделей.

В 1966 г. внедрено в народное хозяйство СССР ок. 2,8 млн. изобретений и рационализаторских предложений, что дает до 2 млрд. руб. экономии в расчете на год.

Сельское хозяйство. На конец 1966 г. в СССР насчитывалось 12,2 тыс. совхозов, 37,1 тыс. колхозов. Посевные площади всех с.-х. культур в 1966 г. составили 206,8 млн. га.

Валовой продукция сельского хозяйства составила в 1966 г. 61,1 млрд. руб. (в сопоставимых ценах 1958 г.), т. е. примерно на 10% больше, чем в 1965 г.

Валовой сбор зерна составил 171,2 млн. т (10 млрд. 452 млн. пудов); по сравнению с наиболее урожайным 1964 г. он увеличился на 12%. При этом рост производства зерна достигнут за счет повышения урожайности до 13,7 ц с 1 га против 11,4 ц с 1 га в 1964.

Производство основных с.-х. продуктов (во всех категориях хозяйства; млн. т)

	1960 г.	1963 г.	1964 г.	1965 г.	1966 г.
Зерновые культуры (в весе, первоначально оприходованном хозяйствами после уборки)	125,5	107,5	162,1	121,2	171,2
Клонок-сырец	4,29	5,21	5,28	5,66	5,98
Подсолнечник	3,97	4,28	6,06	5,45	6,14
Льноволокно (тыс. т)	425	380	346	480	449
Сахарная свекла (фабричная)	57,7	44,1	81,2	72,3	73,8
Картофель	84,4	71,8	93,6	88,7	87,2
Овощи	16,6	15,2	19,5	17,6	17,2
Мясо (в убойном весе)	8,7	10,2	8,3	10,0	10,8
Молоко	61,7	61,2	63,2	72,6	73,8
Яйца (млрд. шт.)	27,4	28,5	26,7	29,1	31,6
Шерсть (тыс. т)	357	373	341	357	372

Производство основных видов промышленной продукции

Виды продукции	Единица измерения	1913 г. (в современных границах СССР)	1940 г.	1960 г.	1964 г.	1965 г.	1966 г.
Электроэнергия	млрд. квт-ч	2,0	48,3	292,3	458,9	506,7	545
Нефть	млн. т	10,3	31,1	147,9	224	243	265
Газ	млрд. м ³	0,02	3,4	47,2	110,2	129,4	145
Уголь	млн. т	29,2	166,6	509,6	554,0	577,7	588
Чугун	»	4,2	14,9	46,8	62,4	66,2	70,3
Сталь	»	4,3	18,3	65,3	85,0	91,0	96,9
Прокат черных металлов — всего	»	3,6	13,1	51,0	66,7	70,9	76,6
в т. ч. готовый	»	3,4	11,4	43,7	57,4	61,7	66,1
Железная руда	»	9,2	29,9	105,9	145,9	153,4	160
Минеральные удобрения (в условных единицах)	»	0,1	3,2	13,9	25,6	31,3	35,9
Химические средства защиты растений (в 100% исчисления по действующему началу)	тыс. т	—	—	32,3	85,4	103,2	115
Серная кислота	»	145	1587	5398	7647	8518	9367
Пластические массы и синтетические смолы	»	—	10,9	311,6	698,7	801,5	971
Химические волокна	»	—	11,1	211,2	361,1	407,3	458
Сода каустическая	»	55	190	765	1153	1303	1393
Сода кальцинированная	млн. т	0,16	0,54	1,89	2,74	2,87	2,96
Автомобильные покрышки	млн. шт.	—	3,0	17,2	24,4	26,4	27,7
Турбины	млн. ком	0,006	1,2	9,2	13,3	14,6	15,2
Генераторы к турбинам	»	—	0,5	7,9	12,8	14,4	13,4
Станки металлообрабатывающие	тыс. шт.	1,8	58,4	155,9	183,8	185,8	192
Автоматические и полуавтоматические линии для машиностроения и металлообработки	комплетов	—	1	174	230	228	217
Приборы, средства автоматизации и вычислительной техники	млн. руб.	—	—	1172	1870	2078	2374
Кузнечно-прессовые машины	тыс. шт.	—	4,7	29,9	34,4	34,6	38,4
Металлургическое оборудование	тыс. т	—	23,7	218,3	240,6	242,3	252
Нефтеаппаратура	»	—	15,5	93,0	139,8	139,7	148
Химическое оборудование	млн. руб.	—	—	226	344	386	417
Ткацкие станки	тыс. шт.	4,6	1,8	16,6	24,6	24,3	23,9
Тепловозы магистральные	сезонии шт.	—	—	1303	1484	1485	1529
Электровозы магистральные	шт.	—	9	398	638	641	600
Автомобили — всего	тыс. шт.	—	145,4	523,6	603,1	616,3	675,2
в том числе:	»	»	»	»	»	»	»
грузовые и автобусы	»	»	139,9	384,8	417,9	415,1	445
легковые	»	»	5,5	138,8	185,2	201,2	230
Тракторы (в физических единицах)	»	»	31,6	238,5	329,0	354,5	362
Цианги тракторные	»	»	38,4	149,1	178,4	165,7	177
Сельхоз тракторные	»	»	21,4	111,9	235,1	261,7	219
Культиваторы тракторные	»	»	32,3	84,8	193,2	206,1	208
Косилки тракторные	»	»	3,3	87,5	108,1	121,7	130
Комбайны зерноуборочные	»	»	12,8	59,0	83,6	85,8	92,0
Комбайны свеклоуборочные	»	»	—	4,7	18,3	17,5	10,5
Хлопкоуборочные машины	»	»	—	3,2	7,0	7,7	7,2
Жатки рядковые	»	»	—	50,9	83,9	97,8	88,6
Зерноочистительные машины	»	»	—	17,0	24,2	24,1	24,5
Прядильные машины	шт.	—	1109	2679	3718	3227	3928
Экскаваторы	тыс. шт.	—	0,3	12,6	20,1	21,6	23,4
Вывозка деловой древесины	млн. плотных м ³	30,5	117,9	261,5	276,9	273,6	273
Бумага	млн. т	0,3	0,8	2,3	2,9	3,2	3,5
Цемент	»	1,8	5,7	45,5	64,9	72,4	80
Сборный железобетон	млн. м ³ изделий	—	—	30,2	50,0	56,1	64
Кирпич строительный	млрд. шт.	3,4	7,5	35,5	35,9	36,9	38
Шифер (асбоцементный)	млрд. усл. плиток	0,009	0,2	3,0	4,0	4,2	4,5
Мягкая кровля	млн. м	10,2	127,1	750,1	994,8	1080	1155
Стекло оконное	»	24,7	44,7	147,2	186,3	190,3	201
Ткани хлопчатобумажные	»	1817	2704	4838	5371	5502	5703
Ткани шерстяные	»	138	152	439	472	466	509
Ткани льняные	»	121	268	516	544	548	591
Ткани шелковые	»	35	64	675	827	799	869
Бельевой трикотаж	млн. шт.	—	124,4	472,3	639,8	718	769
Верхний трикотаж	»	—	58,6	111,6	153,4	187,9	221
Обувь кожаная	млн. пар	68	211	419	475	486	522
Часы бытовые всех видов	млн. шт.	0,7	2,8	26,0	28,7	30,6	32,4
Радиоприемники и радиолы широкодиапазонные	тыс. шт.	—	160	4165	4766	5160	5841
Телевизоры широкодиапазонные	»	—	0,3	1726	2927	3655	4455
Холодильники бытовые	»	—	3,5	529	1134	1675	2205
Стиральные машины бытовые	»	—	—	895	2861	3430	3869
Мотоциклы и мотороллеры	»	0,1	6,8	553	687	721	753
Мебель (в оптовых ценах предприятий на 1 июля 1955 г.)	млрд. руб.	—	—	1,1	1,7	1,8	2
Мясо (включая субпродукты 1-й категории)	млн. т	1,3	1,5	4,4	4,1	5,2	5,7
Улов рыбы и добыча морепродуктов	млн. т	1,05	1,4	3,5	5,2	5,8	6,0
Масло животное ¹	тыс. т	129	226	737	846	1073	1042
Цельномолочная продукция в пересчете на молоко ¹	млн. т	—	1,3	8,3	10,5	11,7	12,9
Сахар-песок	»	—	2,2	6,4	8,2	11	9,7
Масло растительное	»	0,5	0,8	1,6	2,2	2,8	2,7
Консервы	млрд. усл. банок	0,1	1,1	4,9	7,5	7,1	7,4
Мыло и моющие средства	млн. т	0,2	0,7	1,5	1,9	1,9	1,9

¹ Данные относятся к промышленному производству и не включают производство в хозяйствах населения, а по цельномолочной продукции не включают также производство колхозами. Общее производство мяса в 1966 г. составило 10,8 млн. т, животного масла 1157 тыс. т, молока 75,8 млн. т.

Объем закупок зерна в 1966 г. также наивысший за все годы — закуплено 74,9 млн. т (4 млрд. 575 млн. пудов). Одновременно увеличилось количество зерна, оставленного на внутрихозяйственные нужды колхозов и совхозов; увеличилась продажа и выдача зерна колхозникам.

Поголовье продуктивного скота
(млн. голов, на конец года)

	1960 г.	1963 г.	1964 г.	1965 г.	1966 г.
Во всех категориях хозяйств					
Крупный рогатый скот в т. ч. коровы	75,8 34,8	85,4 38,3	87,2 38,8	93,4 40,1	97,1 41,2
Свины	58,7	40,9	52,8	59,8	58,0
Овцы и козы	140,3	139,5	130,7	135,3	141,0
В колхозах, совхозах и других государственных хозяйствах					
Крупный рогатый скот в т. ч. коровы	52,8 18,5	61,4 22,3	62,1 22,6	65,6 23,5	67,8 24,1
Свины	43,3	27,7	38,3	41,4	41,5
Овцы и козы	106,2	108,4	100,2	103,1	107,7

Государственные закупки продуктов животноводства
(во всех категориях хозяйств)

	1960 г.	1963 г.	1964 г.	1965 г.	1966 г.
Скот и птица (млн. т) в живом весе в пересчете на убойный вес	7,9	9,3	8,3	9,3	10,2
Молоко (млн. т)	4,8	5,7	5,0	5,8	6,5
Яйца (млрд. шт.)	26,3	28,5	31,4	38,7	40,1
	6,5	8,7	8,3	10,5	11,6

Гос. план закупок основных продуктов животноводства был выполнен досрочно. Сверхплана закуплено 1,4 млн. т скота и птицы в живом весе, 5,4 млн. т молока, 1,6 млрд. штук яиц.

Колхозы и совхозы лучше обеспечили скот кормами, что создает благоприятные условия для дальнейшего развития животноводства.

Улучшилось финансовое состояние колхозов и совхозов. Валовой доход колхозов в 1966 г. увеличился против 1965 г. на 15%. Совхозы в целом закончили год с прибылью.

В 1966 г. осуществлена большая программа капитального строительства в сельском хозяйстве; капитальные вложения государства и колхозов составили 12 млрд. руб. Сельское хозяйство за 1966 г. получило: 277 тыс. тракторов (в физ. ед.), в т. ч. 98 тыс. пахотных, 106 тыс. грузовых автомобилей, 89 тыс. ридковых жаток, 88 тыс. зерноуборочных комбайнов, 12 тыс. силосоуборочных, 11 тыс. свеклоуборочных и ок. 5 тыс. картофелеуборочных комбайнов, 7 тыс. хлопкоуборочных машин, а также большое количество навесных и прицепных машин к тракторам: 173 тыс. плугов, 224 тыс. сеялок, 206 тыс. культиваторов, 38 тыс. лушпильников, 132 тыс. косилок, 61 тыс. разбрасывателей минеральных удобрений, 18 тыс. гербицидно-аммиачных машин, 59 тыс. универсальных погрузчиков и много других с.-х. машин и оборудования. Поставлено также ок. 31 млн. т минеральных удобрений.

Транспорт. Грузооборот всех видов транспорта общего пользования в 1966 г. составил 2916 млрд. т-км (в 1965 г. — 2764 млрд. т-км).

Грузооборот ж.-д. транспорта в 1966 г. составил 2016 млрд. т-км (в 1965 г. — 1950 млрд. т-км), перевозки грузов — 2482 млн. т (в 1965 г. — 2415 млн. т). Пассажиры перевезено 2450 млн. чел. против 2301 млн. чел. в 1965 г. Эксплуатационная длина железных дорог Министерства путей сообщения на конец 1966 г.

составила 132,5 тыс. км, в т. ч. электрифицированных 27,0 тыс. км; протяженность железных дорог, переведенных на электровозную и тепловозную тягу, составила на конец 1966 г. 88,8 тыс. км. Удельный вес грузооборота, выполненного электровозной и тепловозной тягой, в общем грузообороте ж.-д. транспорта составил в 1966 г. 89%.

Грузооборот морского транспорта в 1966 г. составил 442 млрд. т-км (в 1965 г. — 389 млрд. т-км), перевезено грузов 131 млн. т (в 1965 г. — 119 млн. т). Пассажиры перевезено (с учетом перевозок пассажиров приморских городов) 32,2 млн. чел. (в 1965 г. — 31,3 млн. чел.).

Грузооборот речного транспорта общего пользования в 1966 г. составил 138 млрд. т-км (в 1965 г. — 134 млрд. т-км), перевозки грузов — 279 млн. т (в 1965 г. — 269 млн. т). Пассажиры перевезено ок. 146 млн. чел. против 134 млн. чел. в 1965 г. Протяженность эксплуатационных внутренних водных судоходных путей сообщения в 1965 г. составляла 142,7 тыс. км.

Грузооборот нефтепроводного транспорта в 1966 г. составил 165 млрд. т-км (в 1965 г. — 147 млрд. т-км), перекачано нефти и нефтепродуктов 248 млн. т (в 1965 г. — 226 млн. т). Протяженность нефтепроводов на конец 1965 г. составляла 28,2 тыс. км.

Грузооборот автомобильного транспорта народного хозяйства в 1966 г. составил 154 млрд. т-км (в 1965 г. — 143 млрд. т-км), перевозки грузов — 11 579 млн. т (в 1965 г. — 10 746 млн. т). Грузооборот автотранспорта общего пользования в 1966 г. составил 52 млрд. т-км (в 1965 г. — 50 млрд. т-км); перевозки грузов — 3374 млн. т (в 1965 г. — 3287 млн. т); автобусами перевезено пассажиров 20 398 млн. чел. против 18 657 млн. чел. в 1965 г. Протяженность автодорог на конец 1965 г. составила 1363,5 тыс. км, в т. ч. с твердым покрытием — 379 тыс. км.

В 1966 г. на новый порядок планирования и экономического стимулирования переведены автохозяйства общего пользования, имеющие св. 80 тыс. автомашин; в этих автохозяйствах улучшилось использование автомобилей, сократились простои и порожние пробеги, повысилась прибыль и отчисления от прибыли в бюджет.

Пассажирооборот на воздушном транспорте увеличился за год на 18%; грузооборот — на 9%. Объем авиационных работ в сельском и лесном х-ве возрос на 15%; план этих работ перевыполнен.

Сумма прибыли за 1966 г. по всем видам транспорта возросла на 15%. Прибыли ж.-д. транспорта возросли по сравнению с 1965 г. на 10%, морского — на 30%, воздушного — на 40%.

Связь. Число предприятий почт, телеграфа и телефона на конец 1966 г. составило 74 тыс. Отправлено за год 5659 млн. писем, 25489 млн. газет и журналов, 138 млн. посылок, 300 млн. телеграмм, состоялось 285 млн. междугородных телефонных разговоров, имелось 5 млн.* телефонных аппаратов министерства связи, в т. ч. 3,9 млн. автоматических.

Радиовещание и телевидение. На конец 1966 г. было 95,7 млн. радиоприемных точек (против 89,5 млн. в 1965 г.), в т. ч. 36,9 млн. трансляционных радиоточек. Действовало 732 телевизионных центра и телевизионных ретрансляционных станций, в т. ч. 125 телевизионных центров и крупных телевизионных ретрансляционных станций. Количество телевизоров — 19 млн.

Капитальное строительство. В 1966 г. в СССР введено основных фондов на 46 млрд. руб. Введены в действие новые производственные мощности во всех отраслях народного хозяйства. Вступило в строй ок. 400 крупных промышленных предприятий, а также большое коли-

* Общее число телефонных аппаратов всех ведомств (без военных организаций) в 1966 г. составило примерно 7,9 млн.

чество новых цехов и производств на реконструируемых и расширяемых предприятиях.

В числе наиболее крупных предприятий и объектов тяжелой пром-сти, вступивших в строй действующих в 1966 г.: 21 энергетический блок мощностью 150—300 тыс. *квт* каждый на тепловых электростанциях; доменная печь на Магнитогорском металлургическом комбинате, конвертеры на Ново-Липецком, Криворожском и Ждановском металлургических заводах, крупные прокатные станы на Западно-Сибирском, Криворожском и Коммунарском металлургических заводах, слябинг на Карагандинском металлургическом заводе; Киришский Кремсчугский нефтеперерабатывающие заводы; Братский алюминиевый и Ленингорский цинковый заводы; Уваровский химический завод, Ново-Стебниковский калийный комбинат, Чимкентский завод фосфорных солей и Волжский завод химического волокна; Топкинский цементный завод в Кемеровской обл., Байкальский целлюлозный завод в Иркутской обл.

В легкой пром-сти вошли в строй: Карпинская хлопкопрядильная фабрика в Свердловской обл., Кутаисская обувная фабрика, трикотажные фабрики в гг. Ишимбае, Череповце, Джебказгане, Ура-Тюбе и многие другие.

В пищевой пром-сти вступили в строй: Ярьесковский, Кириасовский, второй Олымский сахарные заводы, Али-Байрамзинский масложирный завод, новые мясокомбинаты, большое количество молочных, маслодельных, сыроваренных, консервных заводов и хлебозаводов.

Введены в действие элеваторы и зерносклады; построено много животноводческих помещений и других производственных объектов в совхозах и колхозах. Проведены значительные работы по орошению и осушению земель, по электрификации и механизации процессов с.-х. производства.

В 1966 г. введены в действие следующие производственные мощности: электростанции — 10 млн. *квт*, уголь — 20 млн. *т*, сталь — 5 млн. *т*, прокат готовый — 4 млн. *т*, железная руда — 22 млн. *т*, минеральные удобрения — 3,4 млн. *т*, синтетические смолы и пластмассы — 144 тыс. *т*, химические волокна — 47 тыс. *т*, химическое оборудование — 62 млн. руб., автомобили — 67 тыс. шт., цемент — 4 млн. *т*, установка ткацких станков — 12 тыс. шт., обувь кожаная — 11 млн. пар, сахар-песок — 245 млн. *ц* переработки свеклы в сутки, трубопроводы магистральные — 6,5 тыс. *км*, построено новых железных дорог общего пользования — 1236 *км*, электрифицировано железных дорог — 2076 *км*.

Кроме того, на действующих предприятиях достигнут прирост производственных мощностей за счет механизации и интенсификации производства, улучшения технологических процессов, модернизация оборудования и других организационно-технических мероприятий. Так, мощности по производству стали дополнительно увеличились более чем на 1 млн. *т*, готового проката черных металлов — на 0,5 млн. *т*.

В 1966 г. все капитальные вложения в народное хозяйство, включая затраты колхозов, а также населения, составили ок. 52 млрд. руб. (106% к 1965 г.), в т. ч. централизованные — 38,7 млрд. руб. Объем подрядных работ увеличился по сравнению с 1965 г. на 7%. Несколько снизилась себестоимость строительно-монтажных работ.

Строительные организации всех союзных республик и крупных промышленных центров оказали огромную помощь в деле восстановления и строительства новых жилых зданий, культурно-бытовых учреждений и предприятий Ташкента, пострадавшего от землетрясения. Численность рабочих и служащих. Среднегодовая численность рабочих и служащих в народном хозяйстве СССР в 1966 г. составила 79,7 млн. чел. и увеличилась

за год на 2,8 млн. чел. В 1966 г., как и в предыдущие годы, безработицы в стране не было. Народное хозяйство СССР получило в 1966 г. св. 1,1 млн. специалистов, из них с высшим образованием св. 400 тыс. и со средним специальным — ок. 700 тыс. Училищами профессионально-технического образования подготовлено за год св. 1 млн. молодых квалифицированных рабочих. Путем индивидуально-бригадного ученичества и курсового обучения непосредственно на предприятиях и в колхозах повысили свою квалификацию и обучены новым профессиями св. 14 млн. чел.

Внутренняя торговля. В 1966 г. объем розничного товарооборота гос. и кооперативной торговли, включая общественное питание, составил 111,7 млрд. руб. Кроме того, на 1,2 млрд. руб. продано товаров, закупленных у колхозников и принятых на комиссию от колхозов (в 1965 г. — 104,8 млрд. руб.; в ценах соответствующего года). Годовой план розничного товарооборота выполнен досрочно. В 1966 г. в гос. и кооперативной торговле продано (в % к 1965 г.): хлебобулочных — 103, мяса и мясопродуктов — 112, рыбы, сельдей и других рыбопродуктов — 103, масла животного — 100, масла растительного — 98, цельномолочной продукции — 109, сыра — 107, яиц — 108, сахара — 107, кондитерских товаров — 110, чая — 105, картофеля — 103, овощей — 103, фруктов — 113, цитрусовых — 111, тканей хлопчатобумажных — 104, тканей шерстяных — 101, тканей шелковых — 107, тканей льняных — 119, одежды и белья — 108, трикотажных изделий — 125, чулочно-носочных изделий — 116, обуви кожаной — 111, фарфоро-фаянсовой и стеклянной посуды — 107, мыла — 101, синтетических моющих средств — 115, мебели — 109, швейных машин — 90, холодильников — 135, стиральных машин — 112, пылесосов — 112, часов — 108, мотоциклов и мотороллеров — 104, велосипедов и мотовелосипедов — 108, радиоприемников и радиол — 99, телевизоров — 116, фотоаппаратов — 98, легковых автомобилей — 107 и т. д.

При росте товарных ресурсов спрос населения на ряд товаров народного потребления удовлетворялся все еще не полностью; в т. ч. на некоторые виды одежды, обуви, стройматериалов, изделий бытовой химии и др.

Внешняя торговля. В 1966 г. внешнеторговый оборот СССР составил 15,1 млрд. руб. (в 1965 г. — 14,6 млрд. руб.; в ценах соответствующего года), в т. ч. с социалистическими странами 10 млрд. руб. и с развивающимися странами — 1,9 млрд. руб.

Финансы. Государственный бюджет СССР на 1967 г. был утвержден Верховным Советом СССР 19 декабря 1966 г. всего по доходам в сумме 110 249 925 тыс. руб. и всего по расходам в сумме 110 015 201 тыс. руб., с превышением доходов над расходами в сумме 234 724 тыс. руб.

Союзный бюджет на 1967 г. утвержден по доходам в сумме 58 680 707 тыс. руб. и по расходам в сумме 58 445 983 тыс. руб., с превышением доходов над расходами в сумме 234 724 тыс. руб.

Гос. бюджеты союзных республик на 1967 г. по доходам и расходам установлены в сумме 52 799 773 тыс. руб., в т. ч. (в тыс. руб.):

РСФСР	27 696 221
Украинская ССР	9 899 708
Белорусская ССР	2 067 201
Узбекская ССР	2 224 860
Казахская ССР	3 284 110
Грузинская ССР	379 910
Азербайджанская ССР	1 007 580
Литовская ССР	932 252
Молдавская ССР	589 940
Латвийская ССР	654 589
Киргизская ССР	599 851
Таджикская ССР	539 402
Армянская ССР	638 825
Туркменская ССР	520 153
Эстонская ССР	455 171

В декабре 1966 г. был утвержден отчет об исполнении гос. бюджета СССР за 1965 г. по доходам в сумме 102 324 528 тыс. руб. и по расходам в сумме 101 621 160 тыс. руб. с превышением доходов над расходами в сумме 703 368 тыс. руб.

В ю д ж е т С С С Р (млрд. руб., план)

Доходы	1966 г.		Расходы	1967 г.	
	1966 г.	1967 г.		1966 г.	1967 г.
Всего	106,8	110,2	Всего	106,6	110,0
в том числе:			в том числе:		
Поступления от социалистического хозяйства	97,9	100,4	Народное хозяйство	44,9	46,9
			Социально-культурные мероприятия	40,5	42,9
			Оборона страны	13,4	14,5
			Государственное управление	1,4	1,4

на 7,9%. Вклады населения в сберегательные кассы увеличились за 1966 г. на 4,2 млрд. руб. (22%) и составили на 1 января 1967 г. 22,9 млрд. руб. Количество индивидуальных вкладов достигло 61 млн.

Успешное развитие экономики СССР, рост розничного товарооборота и услуг, оказываемых населению, обеспечили устойчивость денежного обращения.

В 1966 г. в городах и сельской местности за счет гос. средств, а также средств рабочих и служащих введено в эксплуатацию 1 млн. 850 тыс. новых благоустроенных квартир общей площадью примерно 80 млн. м² (на 0,8 млн. м² больше, чем в 1965 г.). Кроме того, колхозами, колхозниками и сельской интеллигенцией за счет своих средств с помощью гос. кредита построено 370 тыс. жилых домов. В 1966 г. переселилось в новые дома, а также улучшило жилищные условия в ранее построенных домах ок. 11 млн. человек.

За счет средств государства и колхозов в 1966 г. построено большое количество общеобразовательных школ,

Б ю л л е т е н ь к у р с о в и н о с т р а н н ы х в а л ю т . И ю л ь 1 9 6 7 г .

Наименование валюты	Курс в рублях	Наименование валюты	Курс в рублях	Наименование валюты	Курс в рублях
Австралийские доллары за 1	1,00	Египетские фунты за 1	2,07	Пакистанские рупия за 100	18,89
Австрийские шиллинги за 100	3,49	Индийские рупии за 100	13,00	Польские злотые за 100	22,50
Албанские леки за 100	18,00	Индонезийские рупия за 1000	6,55	Румынские леи за 100	15,00
Динары АНДР за 100	18,23	Иракские динары за 1	2,52	Сирийские фунты за 100	22,57
Английские фунты стерлингов за 1	2,51	Иранские риалы за 100	1,19	Сомалийские шиллинги за 100	12,60
Аргентинские песо за 100	0,26	Исландские кроны за 100	2,09	Доллары США за 1	0,90
Афганские афгани за 100	2,01	Итальянские лиры за 1000	1,44	Суданские фунты за 1	2,59
Бельгийские франки за 100	1,81	Камбоджийские риелы за 100	2,57	Тунисские динары за 1	1,71
Бразильские кресты за 100	18,89	Канадские доллары за 1	0,8330	Турецкие лиры за 100	10,00
Болгарские левы за 100	76,92	Кюанг КНР за 100	45,00	Уругвайские песо за 100	1,02
Бенгальские форинты за 100	7,67	Воны КНДР за 100	74,93	Финляндские марки за 100	28,13
Бриллианты ДРВ за 100	30,80	Кубинские песо за 1	0,90	Французские франки за 100	18,35
Бразильские седи за 1	1,26	Ливанские фунты за 100	28,11	Цейлонские рупия за 100	18,92
Бразильские франки за 1000	3,65	Ливийские фунты за 1	2,52	Чехословацкие кроны за 100	12,50
Марки Немецкого эмиссионного банка ГДР за 100	40,50	Малийские франки за 1000	1,82	Шведские кроны за 100	17,48
Марки ФРГ за 100	23,83	Марокканские дирхамы за 100	17,78	Швейцарские франки за 100	20,86
Датские гульден за 100	25,00	Мексиканские песо за 100	7,22	Эфиопские доллары за 100	36,00
Греческие драхмы за 100	3,01	Монгольские тугрики за 100	22,50	Югославские динары (новые) за 100	7,20
Итальские кроны за 100	13,00	Непальские рупия за 100	11,78	Японские иены за 1000	2,51
		Новозеландские доллары за 1	1,25		
		Норвежские кроны за 100	12,60		

Краткосрочный и долгосрочный кредит. На 1 января 1967 г. краткосрочные кредитные вложения Госбанка СССР составили 72 165 млн. руб. и Стройбанка 3 358 млн. руб.

На 1 января 1967 г. кредиты на внедрение новой техники, механизацию, на улучшение технологии производства составил 859 млн. руб. и на расширение производства товаров для населения 1 373 млн. руб. На 1 января 1967 г. общая сумма долгосрочного кредита составила 6 095 млн. руб. Долгосрочные кредиты, выданные колхозам в 1966 г., составили 1 619 млн. руб.

Материальное благосостояние советского народа. Среднемесячная денежная заработная плата рабочих и служащих в народном хозяйстве увеличилась с 95,6 руб. в 1965 г. до 99 руб. в 1966 г. (на 3,6%). С добавлением выплат и льгот, получаемых из общественных фондов, средняя зарплата увеличилась соответственно с 129 руб. до 133 руб. в месяц.

Рост с.-х. производства, уменьшение подоходного налога с колхозов, снижение цен на товары производственного назначения и электроэнергию, произведенные в 1966 г., позволили значительно увеличить доходы колхозов. Подавляющая часть колхозов перешла на ежемесячную гарантированную оплату труда. Денежные и натуральные доходы колхозников от общественного хозяйства увеличились на 16%.

Выплаты и льготы, получаемые населением из общественных фондов потребления, составили в 1966 г. св. 45 млрд. руб. и возросли по сравнению с 1965 г.

больниц и поликлиник, детских дошкольных учреждений и других объектов культурно-бытового назначения.

Значительно расширена сеть бытовых предприятий, введены в эксплуатацию мастерские и ателье по ремонту и пошиву одежды, по ремонту металлоизделий, по ремонту и вязке трикотажных изделий, механизированные прачечные, бани и другие объекты.

В городах и поселках городского типа за 1966 г. газифицировано более 1,8 млн. квартир. Б. С.

14. ПОТРЕБИТЕЛЬСКАЯ КООПЕРАЦИЯ СССР

Потребительская кооперация СССР осуществляет торговое обслуживание 120 млн. чел., т. е. более половины населения СССР, проживающего в основном в сельской местности, а также в небольших городах и поселках.

Членами потребительской кооперации могут быть все граждане СССР, достигшие 16-летнего возраста. Паевой взнос выплачивается обычно в течение двух лет.

Первичным кооперативным звеном является потребительское общество — кооператив. В районе кооперативы объединяются в районные союзы потребительских обществ (райпотребсоюзы), состоящие членами областных, краевых (АССР) союзов потребительских обществ, а те в свою очередь объединены в республиканские союзы потребительских обществ, которые являются членами Центрального союза потребительских обществ

СССР — Центросоюза. Председатель правления Центросоюза — А. П. Климов.

К концу 1966 г. было ок. 55 млн. членов кооперации. Каждый член кооперации имеет право участвовать с решающим голосом в обсуждении всех вопросов деятельности кооператива на собраниях пайщиков (собраниях уполномоченных), выбирать и быть избранным в руководящие и контрольные органы потребительского общества. В 1966 г. в органы управления и общественного контроля избрано ок. 5 млн. чел. Пайщикам предоставлено преимущественное право пользования культурно-просветительными и бытовыми учреждениями потреб. кооперации: детскими садами, яслями, пионерскими лагерями, санаториями, домами отдыха и др., первоочередное право покупки товаров, пользующихся повышенным спросом, а также поступления в кооперативные высшие и средние учебные заведения. Члены кооператива имеют также право получать отчисления от прибылей кооператива в размерах, установленных общим собранием.

На долю потребительской кооперации приходится 30% розничного товарооборота СССР. Государство постоянно оказывает потреб. кооперации помощь долгосрочными и краткосрочными кредитами, обеспечивает товарами и материалами, транспортными средствами и различным оборудованием.

Кооперативы имели к началу 1967 г. 357 тыс. торговых предприятий (на 553 тыс. рабочих мест), в т. ч. ок. 143 тыс. районных и сельских универмагов, а также специализированных торговых предприятий. Оборот универсальных и специализированных магазинов достиг в 1966 г. 63,1% всего розничного товарооборота потребительской кооперации. Средняя площадь построенного в 1966 г. районного универмага достигла 14,9 рабочего места против 8,5 рабочего места в 1961 г. Непосредственно в сельской местности потреб. кооперация имеет 287 тыс. розничных торговых предприятий (80% их общего количества). За 1966 г. построено 10,6 тыс. магазинов (более 24 тыс. рабочих мест). Прирост торговой сети за год (с учетом выбытия ветхих предприятий) составил 5,9 тыс. предприятий на 21 тыс. рабочих мест. Количество рабочих мест на 1000 жит. достигло на 1 января 1967 г. 4,65 против 3,2 на 1 января 1959 г.

Число магазинов, в которых торговля производится на принципах самообслуживания, достигло к началу 1967 г. св. 23 тыс., а всего магазинов, применяющих прогрессивные формы торгового обслуживания покупателей, — 95 тыс. В 1966 г. было открыто 2,3 тыс. магазинов самообслуживания, 4,4 тыс. магазинов, применяющих продажу товаров с открытой выкладкой. Работало более 11 тыс. автолавок. За 1966 г. построены и введены в действие общетоварные склады площадью св. 495 тыс. м². Строительство складов осуществляется гл. обр. при межрайонных торговых базах. К концу 1966 г. кооперативные организации имели 1460 торговых баз.

В 1966 г. товарооборот потреб. кооперации увеличился по сравнению с оборотом за 1965 г. (в сопоставимых ценах) на 10,5%, а весь оборот гос. и кооперативной торговли — на 8,6%. Среднегодовой прирост товарооборота потребительской кооперации в семилетии (1959—65 гг.) составил 7,8%.

Населению и частично колхозам в 1966 г. продано кооперацией товаров на сумму 32,5 млрд. руб. (на 2,7 млрд. руб. больше, чем в 1965 г.), в т. ч. сверх плана более чем на 400 млн. руб.

Непрерывный и быстрый рост кооперативного товарооборота обеспечивает постепенное сближение уровня товарооборота в расчете на душу населения в городе и на селе. В среднем оборот в расчете на одного городского жителя был выше оборота на одного жителя села:

в 1928 г. — в 9,2 раза, в 1940 г. — в 5,2 раза, в 1950 г. — в 4,8 раза, в 1960 г. — в 3,2 раза, а в 1966 г. — в 2,8 раза (при сопоставлении этих показателей необходимо учитывать, что потребление сельского населения обеспечивается, кроме кооперативной торговли, также за счет поступления товаров от колхозов в счет гарантированной оплаты труда и от личных подсобных хозяйств). В отдельных республиках и областях в зависимости от местных условий и различных социально-экономических факторов уровень продажи в среднем на одного человека обслуживаемого населения колеблется от 155 руб. в системе Азербайджанского потребсоюза до 459 руб. — в Эстонском потребсоюзе. Высокие темпы роста кооперативного товарооборота в Азербайджанской, Армянской, Туркменской, Белорусской и некоторых других республиках способствуют постепенному выравниванию товарооборота в расчете на душу населения.

В обороте потребкооперации за 1966 г. доля продовольственных товаров составила (в сложившихся ценах) 55,3% против 49% в 1960 г. Спрос населения на основные продовольственные товары в 1966 г. удовлетворялся полностью. За год продажа продуктов питания возросла (в сложившихся ценах): мяса и птицы — на 9,5%, колбасных изделий — на 35%, масла животного — на 18%, кондитерских изделий — на 11%, сахара — на 6,9%, рыбы — на 10% и т. д. При общем росте выделенных фондов муки на 2,9% ресурсы сортовой муки увеличились на 13,1%.

Значительно повысился спрос на товары длительного пользования и культурно-бытового обихода. В 1966 г. продано электротоваров на 273 млн. руб. (125% к 1965 г.), телевизоров — св. 1 млн. шт. (130%), бытовых холодильников — 311 тыс. шт. (148%), радиотоваров — на 450 млн. руб. (118%), велосипедов и мотоциклов — 2,6 млн. шт. (110%), мебели — на 654 млн. руб. (106,8%). Развитие индивидуального жилищного строительства на селе вызвало рост продажи строительных материалов; в 1966 г. продано деловой древесины — 1,9 млн. м³ (126% к 1965 г.), пиломатериалов — 1,2 млн. м³ (122%), цемента — 1537 тыс. т (130%), шифера — 852 млн. усл. плиток (109%). Продажа в 1966 г. по сравнению с 1965 г. увеличилась по трикотажным изделиям — на 30,6%, чулкам и носкам — на 13,5%, обуви кожаной — на 13%, обуви резиновой — на 3%. Объем продажи шелковых и хлопчатобумажных тканей остался почти на уровне 1965 г.

Продажа книжной продукции в 1966 г. составила 110 млн. руб. В 1966 г., кроме книжных магазинов культурмагов, книги на селе продавали 350 тыс. общественных распространителей, 2,5 тыс. народных книжных магазинов и киосков, торгующих на общественных началах, 1,5 тыс. школьных кооперативов «Друзья книги».

Фонды основных продовольственных и промышленных товаров организации потребкооперации получают от гос. промышленности. Существенным резервом увеличения товарных ресурсов является собственное производство товаров на кооперативных промышленных предприятиях; в 1966 г. объем валовой продукции кооперативных предприятий составил 2,5 млрд. руб. Кооперативные хлебозаводы и пекарни выпекли в 1966 г. 9,4 млн. т хлеба и хлебобулочных изделий, в т. ч. выечка штучных изделий из пшеничной сортовой муки увеличилась в 1,4 раза, бараночных изделий — на 20%. За 1966 г. построено и введено в действие 413 предприятий хлебопечения, большая работа проводится по техническому перевооружению действующих пекарен. Общая мощность 15,5 тыс. кооперативных хлебопекарных предприятий составила к началу 1967 г. более 65 тыс. т в сутки. В 1966 г. ок. 70% сельского населения обеспечивалось хлебом промышленной выечки против 40% в 1958 г. Производство плодоовощных консервов

увеличилось за 1966 г. на 15% и составило ок. 590 млн. банок. За 1966 г. построено 24 консервных завода мощностью 157 млн. усл. банок консервов и 8 пивоваренных заводов.

Сеть предприятий общественного питания к началу 1967 г. насчитывала 63,4 тыс. столовых, ресторанов и буфетов на 1,6 млн. посадочных мест.

Розничный оборот предприятий общественного питания потребкооперации составил в 1966 г. 1991 млн. руб. (107,3% к 1965 г. в сложившихся ценах), в т. ч. оборот кухонной продукции увеличился на 7,1%.

Большое внимание уделялось организации обслуживания колхозников и рабочих совхозов горячим питанием непосредственно в поле. В Украинской ССР доставкой пищи занималось 1300 кооперативных предприятий, в Азербайджанской ССР в период уборки хлопка работало 520 сезонных столовых, чайных и буфетов, Таджикский потребсоюз организовал доставку пищи на полевые станы в 400 бригад и т. д. Сеть общественного питания в 1966 г. увеличилась на 3,3 тыс. предприятий (123 тыс. посадочных мест). Особое внимание уделяется организации общественного питания сельских школьников. В 1966 г. питание школьников было дополнительно организовано в ряде школ. Всеми формами общественного питания охвачено св. 70% средних и восьмилетних школ. Активное участие в строительстве столовых при школах принимают колхозы. К началу 1967 г. сеть кооперативных школьных столовых и буфетов составляла св. 25 тыс. предприятий.

Многие кооперативные организации совместно с комсомольскими организациями на базе сельских столовых в вечернее время организуют молодежные кафе. Кооперативные организации имеют во многих городах специальные магазины по продаже с.-х. продуктов, закулисных у колхозов и колхозников по ценам, складывающимся в местах закупок. В 1966 г. в городской кооперативной торговле продано с.-х. продуктов на 1,2 млрд. руб. (106,7% к 1965 г.), в т. ч. яиц — 457 млн. шт., птицы домашней — 4,1 млн. шт., мяса — св. 184 тыс. т, картофеля, овощей, фруктов, арбузов и дынь — 500 тыс. т, меда — 12,6 тыс. т.

Потребкооперация осуществляет по поручению правительства СССР гос. закупки с.-х. продуктов и сырья и является крупнейшей заготовительной организацией. Потребкооперация — единственный в СССР заготовитель яиц и шерсти, ее доля в заготовках картофеля составляет 49%, овощей — до 40%, бахчевых культур — 75%, грибов — 79%, фруктов — 29%, меда — 99%, мехового сырья — св. 80%, пушнины — до 37%, каракуля — 46%, кожевенного сырья — 35%. В 1966 г. закуплено больше, чем в 1965 г., яиц — на 1,1 млрд. шт., шерсти — на 11 тыс. т, кожевенного сырья всех видов — на 2670 тыс. шт., фруктов — на 45 тыс. т, меда — на 15,7 тыс. т.

Кооперативные организации занимаются не только заготовкой пушнины, но и воспроизводством ценных пушных зверей на собственных звероводческих фермах и звероводческих промысловых предприятиях. За 1966 г. кооперативные зверохозяйства сдали государству пушной продукции на 45 млн. руб. (115% к 1965 г.).

Потребсоюзы осуществляют внешнеторговые связи с кооперативными организациями социалистических стран, а также объединениями и фирмами Австрии, Италии, Японии и других стран. Основным предметом экспорта является продукция собственных закупок потребкооперации.

Объем капитальных вложений во все отрасли деятельности потребкооперации составил в 1966 г. свыше 450 млн. руб., в т. ч. на строительномонтажные работы — 289 млн. руб. Эти вложения произведены кооперативными организациями за счет собственных средств

и частично за счет долгосрочных кредитов Госбанка. Кроме того, за счет краткосрочных кредитов Госбанка строятся розничные торговые предприятия, предприятия общественного питания, хлебопечения и заготовок. В 1966 г. эти вложения составили 117 млн. руб.

К началу 1967 г. собственные средства потребкооперации (состоящие из вступительных и паевых взносов пайщиков и накоплений) составили св. 6,7 млрд. руб.; ок. 80% этих средств составляет основной фонд, не подлежащий распределению между членами кооперативов. Систематическое увеличение доли этого фонда является основой для постепенного сближения кооперативной собственности с общенародной.

Прибыль кооперативных организаций составила в 1966 г. 987 млн. руб., паевых взносов собрано св. 43 млн. руб. Общая численность работников потребительской кооперации в 1966 г. составила 2,3 млн. человек и увеличилась за год на 75 тыс. чел., в т. ч. работников торговли — на 45 тыс. чел., работников сети общественного питания — на 12 тыс. чел.

Со 2-го полугодия 1965 г. предприятия и организации кооперативной торговли Эстонской ССР, Молдавской ССР, ряда областей УССР и РСФСР были переведены на новый порядок планирования и оценки хозяйственной деятельности по двум показателям — товарообороту и прибыли. В течение 1966 г. еще 12 областей РСФСР были переведены на работу по-новому. К началу 1967 г. на новый порядок планирования было переведено 489 райпотребсоюзов, 3290 потребительских обществ, 63,8 тыс. розничных торговых предприятий и 10,1 тыс. предприятий общественного питания. Удельный вес их розничного товарооборота во всем обороте потребкооперации составил 21%. Эти райпотребсоюзы и потребительские общества сами определяют планы товарооборота в ассортименте, нормативы товарных запасов, уровень издержек обращения в торговле и общественном питании, планы по труду, уровень налогов в торговле и ряд других плановых показателей. Итоги работы опытных организаций показали, что они добились некоторого улучшения организации торговли.

В 1966 г. в 5 кооперативных вузах и 118 кооперативных техникумах и их заочных отделениях обучалось 207 тыс. студентов, в профессионально-технических училищах — 29 тыс. учащихся, в 1947 предприятиях-школах — св. 33 тыс. чел.

В 1966 г. проходил 7-й Всесоюзный съезд уполномоченных потребительской кооперации, обсудивший задачи кооперативных организаций по дальнейшему развитию потребкооперации. *З. Легова.*

15. НАУЧНЫЕ УЧРЕЖДЕНИЯ

На начало 1966 г. в СССР было 4724 научных учреждения, в них работало 390,4 тыс. научных работников. Важнейшими комплексными научными учреждениями в СССР являются академии наук.

Академия наук СССР. Основана в 1724 г. как Петербургская академия наук. С 1934 г. находится в Москве. На 31 декабря 1966 г. в составе Академии 213 академиков, 390 членов-корреспондентов и 69 иностранных членов.

Президиум (с мая 1967 г.): президент — М. В. Келдыш; вице-президенты — А. П. Виноградов, Б. П. Константинов, М. А. Лаврентьев, М. Д. Миллиончиков, А. М. Румянцев, Н. Н. Семенов; главный ученый секретарь — Я. В. Пейве; академики-секретари отделений — Н. Н. Боголюбов, Л. А. Арцимович, М. А. Марков, М. А. Стырикович, М. А. Садовский, Б. Н. Петров, А. Н. Несмеянов, Н. М. Жаворонок, М. М. Шемякин, Е. М. Крепе, Б. Е. Быховский, Е. М. Жуков, Ф. В. Константинов, Т. С. Хачатуров, М. В. Храпченко; члены президиума — А. П. Александров, В. А.

Амбарцумян, Н. Г. Басов, П. Л. Капица, В. А. Котельников, П. В. Мельников, Н. И. Мухомедов, В. Е. Патон, И. Г. Петровский, Н. А. Пилкип, П. Н. Поспелов, А. А. Трофимук, П. Н. Федосеев.

В 1966 г. созданы Лаборатория по применению статистических и математических методов в экономике СО АН СССР, Специальная астрофизическая обсерватория, Ин-т фотосинтеза, Ин-т общей генетики; Бурятский комплексный н.-и. ин-т преобразован в Бурятский филиал СО АН СССР, упразднен Ин-т генетики.

7—8 февраля 1966 г. на годовичном собрании членов Академии было избрано 35 иностранных членов АН СССР; 27, 28 июня — 1, 2 июля на общем собрании избрано 46 академиков и 78 членов-корреспондентов АН СССР.

В 1966 г. в алгебраической топологии доказана инвариантность классов Пуанкаре, изучены основные свойства групп классов алгебраических систем, завершено большой цикл исследований по кубатурным формулам и др.

В области физики проводились экспериментальные и теоретические исследования по физике элементарных частиц, физике атомного ядра и физике космических лучей; работы по динамической поляризации протонов, позволяющие создать ориентированную водородную мишень со степенью поляризации в 60%, а также работы по получению и восстановлению галогенов с высоким пространственным разрешением; много было сделано по подготовке крупных экспериментальных установок, предназначенных для ускорителя протонов на 70 млрд. эв, разрабатываются каналы сепарированных лучков, годоскопические установки, крупные магнитные спектрометры с искровыми камерами, пузырьковые камеры и аппаратура для обработки информации; получено непосредственное доказательство существования сверхтяжелого изотопа гелия — гелия-8, предсказанного ранее советскими теоретиками; интересные результаты получены в области изучения космических лучей благодаря измерениям, выполненным с помощью ионизационных calorиметров, установленных на тяжелых спутниках «Протон-1» и «Протон-2»; прямыми методами определен энергетический спектр частиц первичного космического излучения и установлено отличие спектра протонов от спектра многозарядной компоненты и др.

В области астрономии осуществлен успешный запуск автоматической стратосферной астрономической станции с полетным весом 7,6 т на высоту ок. 20 км.

Успешно развивались исследования по механике жидкости и газов; существенное развитие получили основные направления технической кибернетики: теория обучения и адаптации, теория оптимальных систем, методы опознавания образов, биологические методы и др.

В области наук о Земле разработаны уравнения, составляющие математическую модель процесса эволюции кислотности щелочности растворов, действующих при эндогенном рудообразовании; выполнены исследования по освещению особенностей глубинного строения, соотношения глубинных и поверхностных структур и связи локализации месторождений нефти и газа с глубинными разломами на докембрийских платформах; сформулирована гипотеза о значительно более древнем возрасте Земли, чем это предполагалось до сих пор; впервые получены прямые геохимические характеристики вещества Луны; проведены серийные измерения рентгеновского излучения лунной поверхности и показано, что 90% всей интенсивности гамма-излучения лунных пород обусловлено космическими лучами и ок. 10% — принадлежит естественным радиоактивным элементам. Продолжалась работа над созданием 15-томного фундаментального научного издания «Природные условия и естественные ресурсы СССР».

В области химии создана новая теория газовых мономолекулярных реакций, отличающаяся учетом особенностей многоатомного возбуждения, характерного для реальных процессов; получен ряд новых данных о строении и реакционной способности элементоорганических соединений; создан метод получения особо термостойких волокон, приближающихся по модулю к стекловолокну; получены монокристаллы различных тугоплавких неорганических соединений: двуокиси церия, окиси скандия, двуокиси гафния и др.; разработан новый экспресс-метод определения первичной структуры пептидов и белков с помощью масс-спектрометрии; расшифрована первичная структура валлиновой транспортной рибонуклеиновой кислоты, линейная молекула которой состоит из 81 нуклеотида, и др.

Физиологи сделали решающие шаги в изучении организации в коре мозга и подкорковых образованиях структур, ответственных за управление деятельностью внутренних органов; следует отметить развитие и обособление теории пристеночного (контактного) пищеварения, существенно изменившее наши взгляды на механизмы пищеварения и питания; получены данные о механизмах химического и микробиологического круговорота серы в водоемах.

Основные направления экономико-химических исследований были связаны с составлением пятилетнего плана народного хозяй-

ства СССР, разработкой предложений о повышении эффективности общественного производства, росте производительности труда и поддержании устойчиво высоких темпов экономического роста; проведен ряд расчетов перспективного развития экономики СССР на основе укрупненных народнохозяйственных моделей; проведены исследования методологических проблем политической экономии социализма, истории экономической мысли и закономерностей развития мировой социалистической системы. Подготовлен ряд крупных научных трудов в области философии, государства и права, истории, литературы, языковедения.

В 1966 г. Президиум АН СССР присудил премию им. В. И. Вернадского — С. М. Манской и Т. В. Дроздовой за монографию «Геохимия органического вещества»; золотую медаль им. Н. В. Докучаева — В. А. Козде за научные работы в области почвоведения; премию им. Д. И. Менделеева — В. И. Гольдманскому за цикл работ по развитию мессабуровской гамма-резонансной спектроскопии; премию им. Н. Д. Зеллинского — С. И. Завьялову за серию работ в области применения бета-дихлороборных соединений в органическом синтезе; премию им. А. Н. Баха — Н. М. Сисакян (посмертно) за серию работ по биохимии клеточных структур и космической биологии; золотую медаль им. И. И. Мечникова — П. Ф. Эдроловскому за работы в области общей и специальной иммунологии; премию им. И. И. Мечникова — Х. Х. Планышесу и А. М. Харитоновой за монографию «Побочные явления при антибиотикотерапии бактериальных инфекций»; премию им. П. Л. Чебышева — О. А. Ладженской и Н. Н. Уралцевой за работу «Линейные и квазилинейные уравнения эллиптического типа»; премию им. П. П. Аносова — М. Х. Шоршорову за монографию «Металлообразование сварки стали и сплавов титана»; премию им. Н. Н. Михлиду-Махлая — Н. Н. Чебоксарову, Р. Ф. Итсу и Г. Г. Стратановичу за работу «Народы восточной Азии»; премию им. В. Л. Комарова — Л. Е. Родину и Н. И. Вазилевич за монографию «Диаминная органического вещества и биологический круговорот в основных типах растительности»; премию им. В. А. Обручева — В. М. Синицыну за монографию «Древние климаты Евразии»; премию им. Н. И. Лобачевского — Л. С. Понтирину за цикл работ по дифференцируемым многообразиям; премию им. Г. М. Кржижановского — А. З. Гамму, Л. А. Крумму и И. А. Шеру за цикл работ в области теории и методов управления процессами в объединенных алгебротергетических системах в нормальных условиях работы; премию им. И. И. Ползунова — М. Е. Дейчу, Б. М. Троицкому и Г. А. Филипову за монографию «Исследования и расчеты ступеней осевых турбин» и «Атлас профилей решеток осевых турбин»; премию им. И. П. Павлова — В. С. Русинкову за серию работ по физиологии доминанты; премию им. М. В. Ломоносова — И. Л. Фабелинскому за цикл работ по тепловому и вынужденному молекулярному рассеянию света; золотую медаль им. Д. И. Менделеева — С. И. Вольфовичу за цикл работ по химии фосфатов и разработку процессов получения конденсированных и комплексных удобрений.

В 1966 г. Академией были проведены 2-й Международный синеографический конгресс (май—июнь), научная конференция по механизмам ядерных реакций и структуре ядра (июнь), научная сессия — «Актуальные проблемы философии, социологии и права в свете итогов XXIII съезда КПСС» (июнь), 7-й Международный конгресс кристаллографов (июль), 18-й Международный конгресс психологов (август), 20-й Международный конгресс математиков (август), 10-й Международный конференция по физике низких температур (август), научная сессия, посвященная 10-летию со дня смерти Бертольда Брехта (октябрь), научная сессия, посвященная 1000-летию Польского государства (октябрь), юбилейная сессия, посвященная 800-летию со дня рождения Шота Руставели (октябрь), и др.

В 1966 г. за границу выезжало 3459 ученых и было принято 9305 чел. Ученые АН СССР приняли участие в 11-м Тихоокеанском научном конгрессе (Япония), Всемирном социологическом конгрессе (Франция), 7-м Международном конгрессе исторических и протоисторических наук (ЧССР), Генеральной ассамблее Международного научного радиосоюза (ФРГ).

В 1966 г. издательство «Наука» выпустило книги и журналы 46 417 издательских листов, в т. ч. книги — Антонов-Романовский В. В., Кинетика фотолуминесценции кристаллофосфоров; Кашировский В. Е., Определение местоположения тров радиотехническими методами; Скобельцын Д. В., Парадокс близнецов в теории относительности; Кириков С. В., Промысловые животные, природная среда и человек; Стеклов А. А., Наземные моллюски неогена Предкавказья и их стратиграфическое значение; Плаксий И. Н., Солнышкин В. И., Инфракрасная спектроскопия поверхностных слоев реагентов на минералах; Маркевич В. П., История геологического развития и нефтегазоносность Заанано-Сибирской низменности; Андреевская Г. Д., Высокопрочные ориентированные стеклокластички; Федоров И. А., Родий; Нояков И. И., Горячелюбность цветных металлов и сплавов; Незлин Р. С., Биохимия антитег; Яблоков А. В., Изменчивость млекопитающих; Никитин С. А., Древесная и кустарниковая растительность пустынь СССР; Тюрин И. В., Вопросы генезиса и плодородия почв; Гаевская Н. С., Роль высших водных растений в питании животных пресных водоемов; Будовниц И. У., Монастыри на Руси и борьба с ними крестьян в XIV—XVI ввек, (По

«окитиям святых»); Иоаннисни А. Р., Коммунистич. идеи в годы Великой французской революции; Пожарская С. П., Социалистическая рабочая партия Испании в 1931—1939 гг.; Слезкин Л. Ю., История Кубинской республики; Алексеев Л. В., Подполкан аемля; Токарев С. А., История русской этнографии; Зограф Н. Г., Малый театр в конце XIX в.—начале XX в.; Утченко С. Л., Глазами историка; Федосеев П. Н., Диалектика современной апоки; Овчинников Н. Ф., Принципы сохранения; Строгович М. С., Основные вопросы советской социалистической законности; Кузнецов Б. Г., Развитие физических идей. От Галилея до Эйнштейна в свете современной науки; Зверев А. Г., Проблемы ценообразования и финансы; Данилин Ю. И., Поэты Парижской коммюны; Елистратова А. А., Английский роман эпохи Просвещения.

В 1966 г. скончались академики А. Н. Вольский, С. П. Королев, Н. М. Сисаян, Д. И. Щербаков, А. А. Гринберг, В. И. Векслер, И. И. Черняев, Ю. А. Орлов, И. Я. Померанчук; члены-корреспонденты Б. И. Пийн, Н. В. Смирнов, И. И. Анисимов, Н. Н. Яковлев, Н. А. Елиссев, А. А. Авакян, П. В. Ериштедт, М. В. Субботин; иностранный член — Питер Дебай (США). А. Зайцев.

Академия медицинских наук СССР. Создана в 1944 г. На 1 января 1967 г. в состав Академии входило 102 действительных члена, 138 членов-корреспондентов и 18 иностранных членов. Президиум (с 1 марта 1966 г.) — Н. Н. Блохин (президент), С. Р. Мардашев и В. В. Кованов (вице-президенты), В. И. Стручков (главный ученый секретарь президиума), А. В. Снежневский, А. И. Струков, Г. В. Выгодчиков (академический секретари отделений), Д. А. Жданов, П. Е. Лукомский (члены президиума).

В 1966 г. из Академии переданы: мин-ву здравоохранения СССР — Ин-т гигиены детей и подростков (Москва) и Ин-т онкологии (Ленинград); мин-вам здравоохранения союзных республик — Казахский ин-т краевой патологии, Азербайджанский ин-т экспериментальной и клинической медицины, сектор радиобиологии (Ереван), Грузинский ин-т клинической и экспериментальной кардиологии им. М. Д. Цивамдзгвришвили, Грузинский ин-т клинической и экспериментальной неврологии, Грузинский ин-т урологии, Грузинский ин-т экспериментальной и клинической хирургии, Казахский ин-т клинической и экспериментальной хирургии, Литовский, Эстонский, Латвийский ин-ты экспериментальной и клинической медицины, Армянский ин-т кардиологии и сердечной хирургии, Армянский ин-т рентгенологии и онкологии; в АН союзных республик — Таджикский ин-т гастроэнтерологии, Киргизский ин-т краевой медицины, Туркменский ин-т краевой медицины, Узбекский ин-т краевой медицины. Академии возвращен Всесоюзный н.-и. ин-т по изысканию новых антибиотиков. Всего на 1 января 1967 г. в составе Академии имелось 31 н.-и. учреждение.

25 февраля — 1 марта 1966 г. проходила 22-я сессия общего собрания Академии. Научная часть сессии была посвящена наиболее актуальным вопросам педиатрии. На сессии были избраны: 7 действительных членов — Д. А. Жданов, В. С. Ильин, Б. А. Петров, А. А. Смородинов, А. И. Струков, А. Н. Филатов, Д. Ф. Чеботарев; 6 членов-корреспондентов — Н. С. Башнев, К. В. Чацова; 3 иностранных члена — Владзимеж Курлович (Польша), Хосе Антонио Пресно Альбарран (Куба), Самуэль Розан (США), а также составы бюро отделений, академики-секретари, члены президиума, гл. ученый секретарь, вице-президенты.

На проходившей 4—5 июля 23-й сессии общего собрания Академии были заслушаны и обсуждены доклады: Б. В. Петровского «Задачи медицинской науки в свете решений XXIII съезда КПСС», В. И. Стручкова «О некоторых изменениях Устава АМН СССР», А. И. Арутюнова «90 лет со дня рождения Н. Н. Бурденко — первого Президента АМН СССР».

В 1966 г. присвоено звание Героя Социалистического Труда Ф. Г. Кротцову и А. А. Вишневскому (см. библиографические справки). Именные премии АМН СССР присуждены: им. В. М. Бехтерева — Е. В. Шмидту за монографию «Стеноз и тромбоз сонных артерий и нарушения мозгового кровообращения», им. Б. И. Лаврентьева — В. Ф. Лашкову за монографию «Иннервация органов дыхания», им. В. П. Воробьева — Н. Г. Колосову и А. А. Милошину за цикл научных работ, посвященных изучению афферентной иннервации ганглиев вегетативной нервной системы; им. Д. И. Иванковского — А. А. Аввакуму и А. Ф. Быковскому за серию работ 1961—65 гг. «Анатомия и онтогенез вирусос человека и животных»; впер-

вые в 1966 г. присуждены аспирантские премии им. М. С. Маслова — Л. Н. Тебелекнгу за работу «Роль ангиоульмонографии в клинико-рентгенологической характеристике посттуберкулезных циррозов у детей» и В. И. Носовой за работу «Активность респираторной антигидуронатиазы в сыворотке крови при стафилококковых процессах у детей раннего возраста».

В 1966 г. скончались действительные члены АМН СССР — Л. А. Зильбер, Н. В. Козовалов, О. Д. Соколова-Пономарева, И. И. Филимонов; члены-корреспонденты — Ч. А. Бернштейн, П. Л. Васильев, В. А. Лалас, Н. И. Морозкин, Н. П. Новаченко; иностранный член — Дольботти А. Марио (Италия). М. Иванова.

Академия педагогических наук СССР. Центральный Комитет КПСС и Совет Министров СССР 1 августа 1966 г. постановили преобразовать Академию пед. наук РСФСР при Мин-ве просвещения РСФСР в Академию пед. наук СССР при Мин-ве просвещения СССР.

Президиум (на 29 августа 1967 г.): академик В. М. Хвостов (президент), В. Г. Зубов, А. И. Маркушевич (вице-президенты), С. П. Кузин (главный научный секретарь), И. А. Каиров, Г. С. Костюк, М. А. Прокофьев (члены президиума).

В составе Академии пед. наук РСФСР было: 11 н.-и. ин-тов, 2 школы-интерната, 7 экспериментальных базовых школ и 127 опорных школ в различных областях РСФСР, Дом пропаганды педагогических знаний и передового опыта, Гос. библиотека по народному образованию им. К. Д. Ушинского и Научно-педагогический архив.

В 1966 г. было 3 общих собрания АПН РСФСР. На годовичном собрании 24—25 февраля был заслушан доклад Э. И. Моисозова — «О важнейших результатах научных исследований Академии пед. наук за 1965 г. и задачах дальнейшего улучшения научно-исследовательской работы по проблемам воспитания и обучения». 7—8 июня на Общем собрании Академии был заслушан и обсужден доклад И. А. Каирова — «XXIII съезд КПСС и задачи повышения уровня педагогической науки»; был утвержден план мероприятий Академии по реализации решений съезда и план н.-и. работы Академии на 1966—70 гг. 18 октября состоялось собрание Академии, посвященное 800-летию со дня рождения Шота Руставели. Ин-ты Академии провели более 40 научных конференций, совещаний, симпозиумов, ок. 100 семинаров (Научная конференция по вопросам воспитания, в Черновиках; 3-я межобластная научно-практическая конференция по вопросам пионерского движения, в Костроме; 3-я всесоюзная конференция по физическому воспитанию детей и подростков и др.). В августе в Москве при активном участии коллектива Академии был подготовлен и проходил XVIII Международный психологический конгресс.

Президиум Академии в 1966 г. первую премию им. К. Д. Ушинского присудил: В. Д. Небылицину — за книгу «Основные свойства нервной системы человека»; М. Д. Занюжурниковой, Ф. Д. Костенко, Н. С. Родественскому — за учебник «Русский язык» для 1-го класса; В. А. Кустаровой и Н. С. Родественскому — за пособие «Методика начального обучения русскому языку». Вторая премия им. К. Д. Ушинского присуждена Н. Г. Дайри — за книгу «Обучение истории в старших классах средней школы» и Н. П. Сакулиной — за книгу «Рисование в дошкольном возрасте». Первой премии Академии удостоены: А. И. Дьячков (ред.) и коллектив авторов — за книгу «Основы обучения и воспитания аномальных детей»; Э. И. Моисозон (ред.) и коллектив авторов — за труд «Формирование мировоззрения учащихся восьмилетней школы»; Н. А. Менчикская и М. И. Моро — за книгу «Вопросы методики и психологии обучения арифметике в начальных классах»; авторский коллектив книги «Типологические особенности высшей нервной деятельности человека», т. 4-й (под ред. Б. М. Тенлова); Т. А. Власова, Ж. И. Пиф (ред.) и авторский коллектив — за книгу «Школы для умственно отсталых детей за рубежом»; С. И. Цварцбург, В. М. Монахов, В. Г. Ашкинзе (составители) — за сб. «Обучение в математических школах». Вторая премия Академии присуждена: И. В. Баранникову, Л. А. Варновицкой — за книгу «Русский язык» в картинках, ч. 1-я и 2-я; Л. И. Резникову (ред.) и авторскому коллективу — за книгу «Отражение достижений науки в курсе физики средней школы»; М. С. Певзнер (ред.) и коллективу авторов — за книгу «Дети с отклонениями в развитии»; А. С. Печнико (ред.) и коллективу авторов — за книгу «Основы методики начального обучения математике»; В. С. Разумовскому — за книгу «Творческие задачи по физике»; В. И. Филипповичу, А. Н. Мартовскому, Е. Н. Сергиевской — за книгу «Обучение и тренировка юных гимнастов».

В 1966 г. Академией опубликовано 92 наименования книг общим объемом 1082 печ. лист., в т. ч. 3-й и 7-й тт. 2-го издания Детской энциклопедии; Вып. 6—7 новых исследований в пед. науке; Вып. 3—4 педагогики и нар. обр. зарубежных стран; 15 монографий и монографических сборников,

среди них: А. А. Смирнов «Проблемы психология памяти», «Формирование мировоззрения учащихся восьмилетней школы» (ред. Э. И. Моисович), сб. «Воспоминания о Н. К. Крупской» (ред. А. М. Арсеньев); обобщающие труды — «Основы методики обучения черчению» (ред. А. Д. Ботвинников), П. А. Глоризова и др. — «Методика обучения химии в восьмилетней школе»; 13 методических пособий для учителей средних школ; 4 сборника «Педагогических чтений», 6 учебников и другие книги в помощь учителям шмсл. При Академии издаются журналы: «Советская педагогика», «Вопросы психологии», «Семья и школа».

В 1966 г. св. 2500 иностранных гостей из 37 стран посетили Академию, более 70 стажеров, аспирантов и научных сотрудников из 13 стран занимались в ин-тах Академии. За рубежом состоялся ряд международных встреч, конференций и симпозиумов с участием научных сотрудников Академии.

В 1966 г. скончались: действительный член АПН СССР Б. Е. Райков и член-корреспондент А. И. Есипова-Воскресенская.

Весенняя академия сельскохозяйственных наук имени В. И. Ленина (ВАСХНИЛ). Основана в 1929 г. В составе Академии на 1 января 1967 г.: 3 почетных академика, 84 действительных члена (академика), 64 члена-корреспондента, 10 иностранных членов. Президиум: П. П. Лобанов (президент), И. И. Сияягия (вице-президент), Н. В. Цицин, Н. Ф. Ростовцев, П. Н. Листов, И. С. Мелехов, А. Н. Аскоковский, Г. М. Лоза (академик и секретари отделений), И. А. Скачков (и. о. акад.-сек. отделения).

Главный ученый секретарь Президиума — А. В. Пуцальский.

Академия имеет в своем составе 18 н.-п. ин-тов, Гос. Никитский бот. сад и Центр. генетическую лабораторию им. И. В. Мичурина.

В 1966 г. Отделение земледелия было преобразовано в Отделение земледелия и химизации (и. о. акад.-сек. И. А. Скачков) и Отделение растениеводства и селекции (акад.-сек. Н. В. Цицин).

21 ноября 1966 г. на общем собрании Академии было вновь избрано 15 действительных членов (академиков) — Н. С. Авдокин, А. И. Бараев, Б. А. Неунулов, А. Г. Трутнев, А. В. Алнатев, М. И. Хаджинов, И. А. Даниленко, В. С. Ершов, П. Е. Палав, А. А. Поляков, А. Д. Синешенков, П. Н. Листов, В. В. Пославский, И. С. Рабочев, Н. П. Анучин; 12 членов-корреспондентов — В. В. Егоров, Д. А. Кореньков, В. Ф. Пересыпки, И. А. Скачков, Я. С. Нестеров, Г. В. Зверева, К. М. Солнцева, И. М. Хохлов, Н. П. Александров, Л. М. Клецкий, С. С. Сергеев, В. А. Тихонов.

В 1966 г. Академией проведены сессии: по вопросам развития сельского хозяйства в северных районах Казахстана и степных районах Зап. Сибири; о задачах Академии и в.-п. учреждений по выполнению решений XXIII съезда КПСС и Майского пленума ЦК КПСС; по вопросам гетерозиса и его использования в растениеводстве и животноводстве. Отделением земледелия совместно с Отделением биохимии, биофизики и химии физиологически активных соединений АН СССР — по вопросам хранения зерна и сочного продовольственного сырья, овощей, картофеля, фруктов, а также силосования кормов.

Проходили пленумы отделений и совещания по вопросам увеличения производства зерна и повышения его качества; программы и методики опытов географической сети по удобрениям; состояния и перспектив работ по иммунитету с.-х. растений; создания полезащитных лесополос и влияния их на урожайность с.-х. культур; индустриальной технологии послеуборочной обработки зерновых культур, стеблей трав; методики научных исследований в области с.-х. мелиораций.

При отделениях Академии работает 28 секций по разным отраслям с.-х. науки. Ими в 1966 г. проведены пленумы — по агрохимии, посвященный 100-летию со дня рождения Д. Н. Прянишникова, о состоянии и перспективах селекции льна-долгунца и мерах борьбы с сорняками на посевах льна, по методам амплеографических исследований, по повышению продуктивности пчелы; совещания — по теоретическим основам обработки почвы, по использованию полиплоидии и цитоплазматической мужской стерильности в селекции сахарной свеклы, по мерам борьбы с вредной черепашкой и хлебными жуками, по использованию горных пастбищ, по вопросам защитного лесоразведения в Казахстане и Зап. Сибири; научная конференция по совершенствованию мясных пород с.-х. животных.

Академия осуществляет научно-методическое руководство разработкой систем ведения сельского хозяйства по природно-экономическим зонам страны, а которых созданы комиссии, обобщающие достижения науки и передового опыта. В ряде зон такая разработка завершается.

Академия издает 6 научно-теоретических с.-х. журналов: «Вестник сельскохозяйственной науки», «Доклады ВАСХНИЛ», «Сельскохозяйственная биология», «Сельское хозяйство за рубежом» (серии «Растениеводство» и «Животноводство»),

«Механизация и электрификация социалистического сельского хозяйства».

В 1966 г. скончались: почетный академик А. П. Редькин, действительный член А. А. Авакин, член-корр. Н. А. Янишевский, иностранный член А. Мусерович (ПНР).

Н. Смирнов.

Академия художеств СССР. Образована в 1947 г. На 31 декабря 1966 г. в состав Академии входило 42 действительных члена, 7 почетных членов и 61 член-корреспондент. Президиум: В. А. Серов (президент), М. Г. Манизер, В. С. Кеменов (вице-президенты), П. М. Сысоен (гл. ученый секретарь), А. М. Грицай, А. А. Дейнека, Б. В. Иогансон, Е. А. Кибрик, Я. Д. Ромас, Н. В. Томский, Д. А. Шмаринов.

На проходившей 28 февраля—1 марта 1966 г. 23-й сессии Академии был заслушан отчет Президиума о деятельности Академии за 1963—65 гг. и план ее основных мероприятий на 1966 г.; были проведены выборы Президиума и избраны: действительным членом — А. А. Мылдыников, членами-корреспондентами — Н. А. Пономарев, Т. Т. Салахов, В. В. Соифертис.

В январе в Академии было проведено заседание коллегии Мин-ва культуры СССР по вопросам работы Московского гос. художественного ин-та им. В. И. Сурикова и Ленинградского ин-та живописи, скульптуры и архитектуры им. И. Е. Репина. В январе—марте проведены народные обсуждения произведений изобразительного искусства, выдвинутых на соискание Ленинских премий 1966 г. В апреле — общее собрание членов Академии с докладом В. А. Серова о задачах Академии и ее ин-тов в свете решений XXIII съезда КПСС.

В 1966 г. Академией проведены: в Волгограде — расширенное заседание Отделения скульптуры, посвященное современному состоянию советской монументальной скульптуры и проблемам ее дальнейшего развития; в Москве — обсуждение произведений, экспонированных на 8-й академической выставке; в Ленинграде — обсуждение 12-й всесоюзной выставки дипломных работ студентов художественных вузов и фактов выпуска 1966 г. и юбилейная научная конференция к 250-летию со дня рождения французского скульптора Э.-М. Фальконе.

Научные заседания были посвящены творчеству Е. А. Кибрика, В. Ф. Рындина, С. Б. Вирсаладзе, Л. Е. Кербеля, Б. Н. Яковлева.

Ленинские премии 1966 г. присуждены С. В. Герасимову за серию картин «Земля русская» и А. А. Шлакову за серию картин «Люди колхозной деревни». Государственные премии РСФСР в области изобразительного искусства им. И. Е. Репина присуждены: Г. М. Коржеву — за триптих «Коммунизм» — картины «Интернационал», «Поднимающий знамя», «Гомер», «Рабочая студия»; Е. Е. Моисеенко — за картину «Красные пришли», и В. Е. Цыгалю — за памятник П. М. Карбышеву в Маутхаузене (Австрия). Золотые медали и почетные дипломы АХ СССР за лучшие произведения живописи, скульптуры и графики присуждены: Ф. Г. Абдурахманову — за памятник Рудани, сооруженный в Душанбе; Ю. П. Кучагу — за картины «В субботу» и «Перед танцами». Серебряные медали и почетные дипломы Академии присуждены: Д. Д. Жилинскому — за картину «Гимнасты СССР», В. Ф. Загонену — за серию картин и пейзажей «Утро», «Пруд», «Талая вода», «Весна», «Волков. Северный ветер», «На дворе капель»; К. Киселису — за портрет «Старый рыбак» и композицию «Бригадир»; В. В. Петровой и Л. Г. Петрову — за серию иллюстраций к рассказу М. А. Шолохова «Судьба человека» (офорт) и книге Джона Рида «10 дней, которые потрясли мир» (офорт); И. А. Серебряному — за портрет Д. Д. Шостаковича.

О выставках см. ст. «Изобразительные искусства» разделов СССР и союзных республик.

В 1966 г. вышли в свет труды НИИ теории и истории изобразительных искусств: «Вопросы искусства в свете борьбы идеологий»; «Марксистско-ленинская эстетика», «Всеобщая история искусств», т. 6, кн. 2; «Очерки по истории русского портрета первой половины XIX века»; Л. С. Алешина и Н. В. Яворокая — «Искусство Югославия».

В 1966 г. скончались действительные члены — Г. Н. Горелов, М. Г. Манизер, почетный член Вяйне Аалтонен (Финляндия) и член-корр. А. И. Жмулдыновичус. В. Зурабов.

16. КУЛЬТУРНАЯ ЖИЗНЬ

Художественная литература

XXIII съезд КПСС уделил большое внимание советской литературе, призвал художников слова активно и целенаправленно содействовать воспитанию нового человека, претворяющего в жизнь заповеди морального кодекса строителей коммунистического общества.



ТАБЛИЦА III. 1. Сцена из спектакля «Ковария» по мотивам рассказов И. Бабеля в театре им. Вахтангова, Москва. 2. Памятник Шота Руставели в Москве. Авторы — скульптор М. Берденишвили, арх. И. Ловейно. Открыт 25 октября 1986 г. 3. Ташкент. Здание, разрушенное землетрясением 26 апреля 1966 г. 4. Ташкент. Строительство новых жилых домов в районе Чиланвара, 1966 г.



Т А В Л И Ц А IV. 1. Строительство Останкинской телевизионной башни в Москве, 1966 г. 2. Мост «Октябрьский» через Волгу в Ярославле. Открыт 3 ноября 1966 г. 3. Здание Научно-технической библиотеки Сибирского отделения АН СССР в Новосибирске. Автор проекта А. Воловик, 1966 г. 4. Москва. Дом из вибропроектных панелей на Ленинском проспекте, 1966 г.

Весь истекший литературный год проходил под знаком приближения 50-летия Октябрьской революции. Естественно, что многие произведения года посвящены революционной истории, воскрешают в памяти события, предшествующие революции, саму революционную и послереволюционную эпоху. Роман С. Мстиславского «Накануне» (М.) — 1-я часть трилогии о 1917 г. 2-я ч. романа Е. Пермитина «Первая любовь» («Москва», № 3—4) рисует Россию, истерзанную мировой войной, судьбу офицера царской армии, перешедшего на сторону революции. 1-я кн. романа С. Сартакова «Философский камень» («Октябрь», № 2—3) показывает гражданскую войну в Сибири и восстановление народного хозяйства после интервенции. «Огонь на Севере (Записки краскома)» Е. Марьенкова («Новый мир», № 11—12) — повесть о двадцатилетнем красном командире, попавшем в плен к интервентам на Кёг-острове, и его дальнейшей удивительной судьбе. Роман Е. Пермяка «Горбатый медведь», кн. 2-я («Урал», № 9—11) начинается октябрьскими днями в Петрограде, показывает революционные события на Урале и в Сибири. Повесть Г. Лосьева «Сибирская Ванда» («Сибирские огни», № 3, 5) и «казачья быль» С. Мелешкина «Веселые волки» («Урал», № 6) посвящены одной и той же теме — драматическим страницам в жизни сибирского крестьянства, часть которого пыталась выступить против Советской власти после разгрома Колчака. Очерк-хроника Б. Котельникова «Балтийская легенда» (Л.) рассказывает о восстании моряков балтийского крейсера «Память Азова», повторивших подвиг легендарного «Потемкина». Роман-хроника Н. Гильярди «Подвиг Москвы» (М.) посвящен Декабрьскому вооруженному восстанию 1905 г., героической борьбе пресненских дружин. В романе «На пехоте почи» (М.) И. Попов воспроизводит борьбу партии в годы столыпинской реакции, деятельность революционного подполья в Москве. В романе В. Войнова «Духовчане» (на кн. 1967 г., М.) на фоне жизни далекого северного села разворачиваются события, отражающие многие стороны тревожных и грозных народных волнений в России 1914—17 гг. Действие романа Д. Рахманова «На средней линии» (М.) охватывает русскую общественную жизнь с февраля по октябрь 1917 г. В ряде произведений показано, как развилась революция во многих районах, что принесла она народам национальных окраин. Здесь следует назвать роман Ф. Залаты «На юге» (М.), повесть В. Фывка «Молдавская распада» (М.), 1-ю ч. трилогии казахского писателя А. Нурпейсова — роман «Сумерки» (М., пер. с казах. яз.), роман Р. Атаяна «Пробуждение» (М., пер. с арм. яз.), роман Я. Ривеса «Большевик» (М., пер. с евр. яз.), роман А. Ищука «Вербовчане» (М., пер. с укр. яз.) и др.

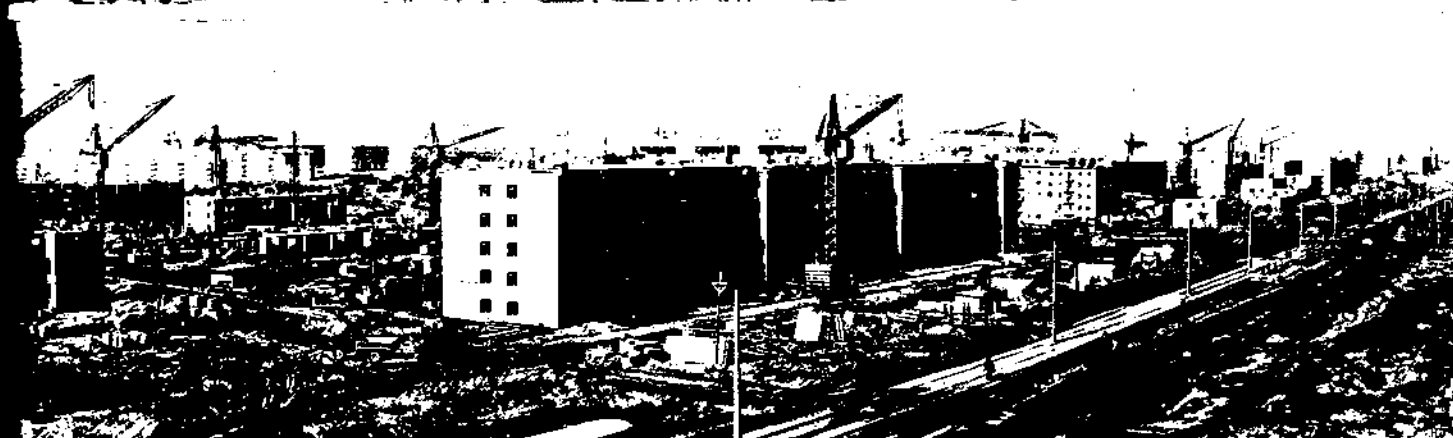
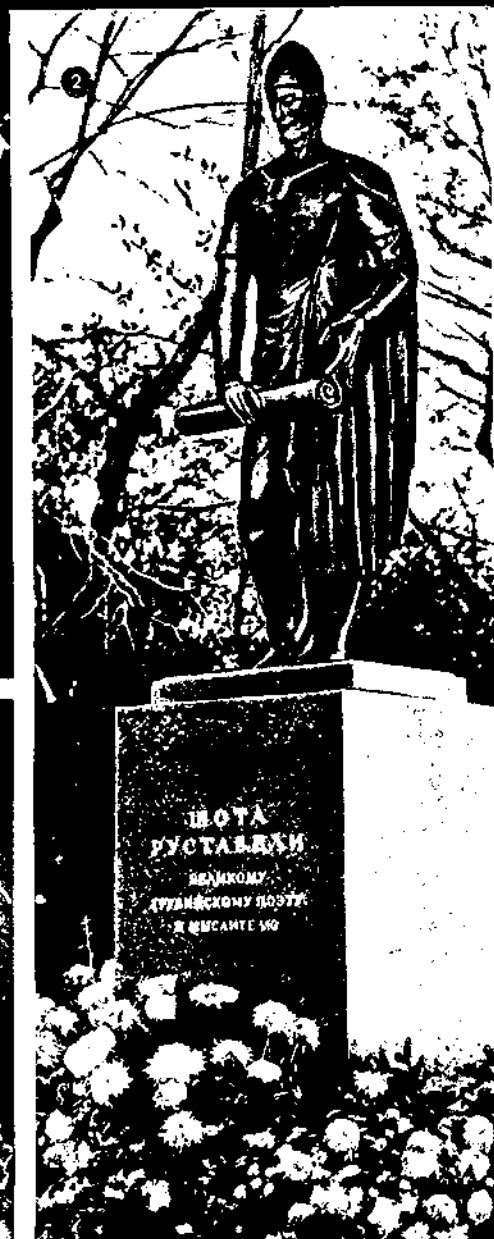
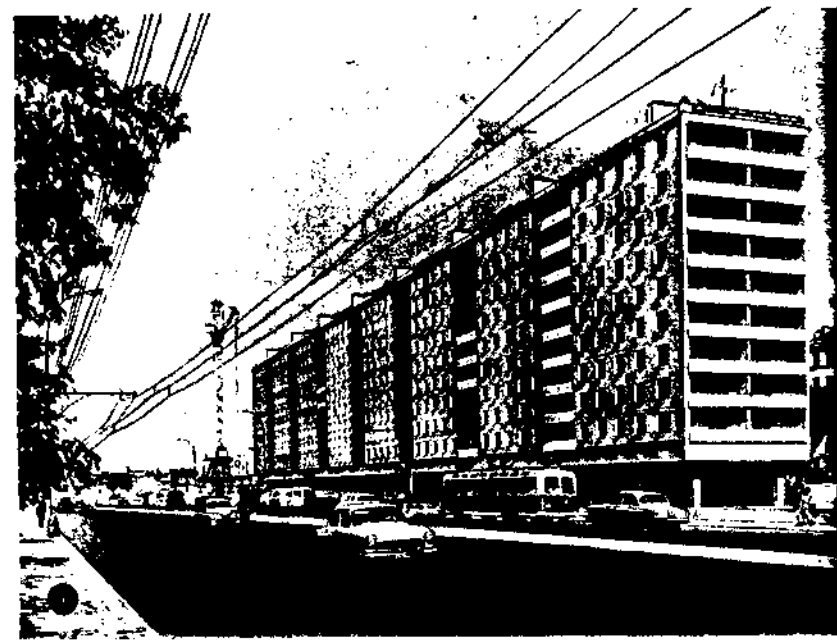
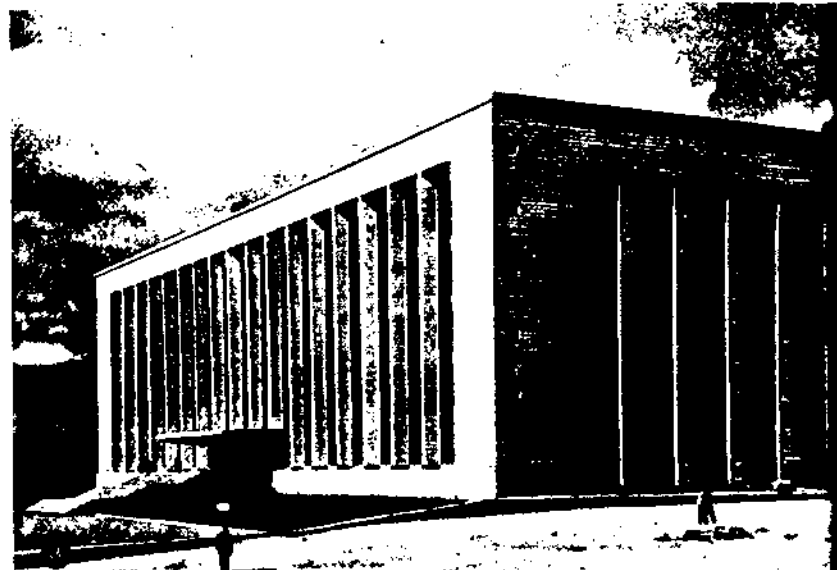
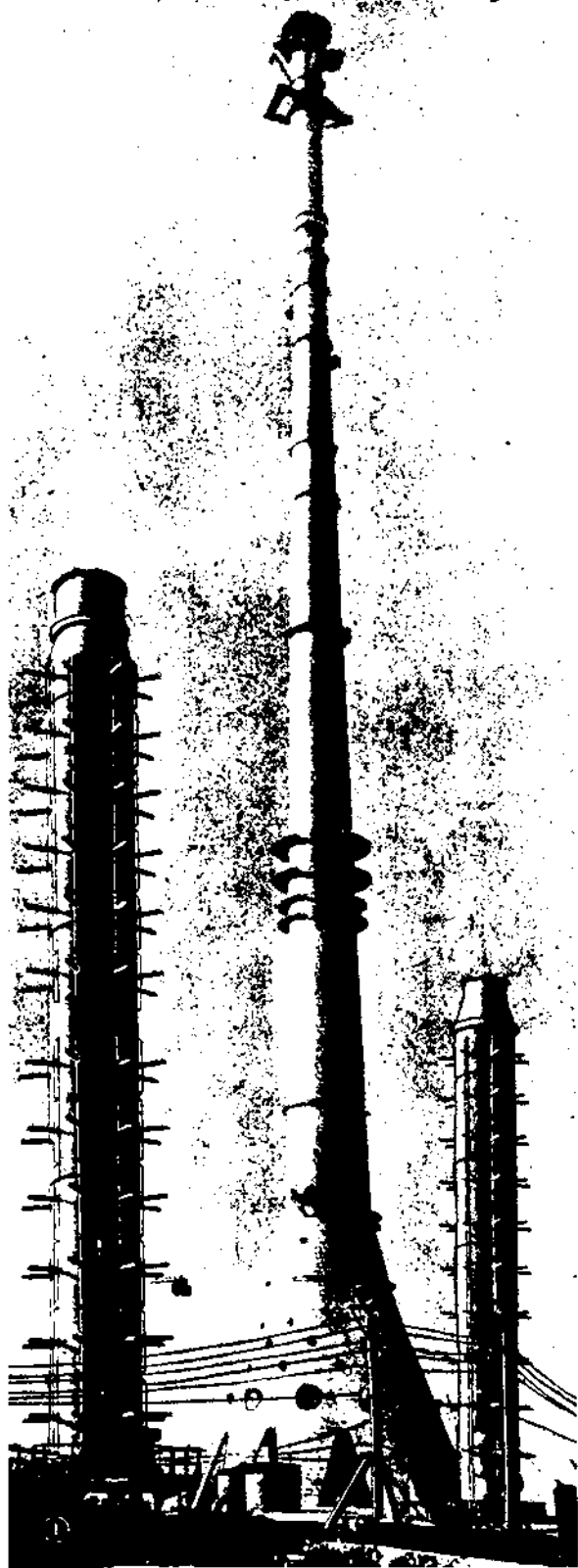
В истекшем году исполнилось 25-летие со дня разгрома гитлеровцев под Москвой. События войны по-прежнему остаются в центре внимания многих писателей, в их осмыслении протрываются все новые и новые аспекты. В «Сибирских огнях» № 6 опубликован созданный Вс. Ивановым еще в 1940 г. роман «Вулкан», провиданный предчувствием грядущей войны. Большие споры в критике вызвала остро полемическая повесть В. Быкова «Мертвым не больно» («Новый мир», № 1—2, пер. с белорус. яз.). Войне посвящены романы К. Марукаса «Для кого взойдет солнце» (Вильнюс, на литов. яз.), У. Абдукаимова «Фронт» (Фрунзе, на кирг. яз.), рассказы В. Быкова «Утро вечера мудренее» («Дружба народов», № 11), «Два диалога» («Неман», № 9, пер. с белорус. яз.), И. Чигринова («Немая», № 3, пер. с белорус. яз.), Н. Грибачева «Шаг, шаг, еще шаг» («Знамя», № 5), повести Н. Камбулова «Тринадцать осколков» («Москва», № 2), С. Баруздина «Речка Воря» («Нева», № 2) и «Тася» («Москва», № 6). О рат-

ных делах штрафной роты на войне рассказывает повесть А. Одинцова «Прорыв» («Октябрь», № 5). Изображению партизанской борьбы, жизни советских людей на оккупированной немцами территории посвящены «Киевские ночи» С. Жураховича (М., пер. с укр. яз.) и «роман-документ» А. Кузнецова «Бабий Яр» («Юность», № 8—10). Действие его, как и в повести С. Жураховича, происходит в оккупированном Киеве. Народная жизнь в тяжчайших условиях фашистской диктатуры показана здесь с суровой и мужественной правдивостью. Сдержанно спокойный тон повествования, опирающегося на неопровержимые факты, усугубляет гневное публицистическое звучание этого произведения, пронизанного ненавистью к фашизму. Героиня романа И. Мераса «На чем держится мир» («Юность», № 4, пер. с литов. яз.) — литовская крестьянка, приютившая в годы войны с риском для жизни пятерых детей. Мир держится на материнской любви — как бы говорит своим произведением автор. В ряде произведений показан советский тыл, перестроивший свою жизнь и работающий для фронта. Действие романа Л. Кокышева «Арина» («Сибирские огни», № 6, 7, пер. с алт. яз.) происходит в далеком алтайском ауле. Об азербайджанской деревне военных лет, о рано возмужавших мальчиках, о нелегкой сиротской доле рассказывает повесть А. Айлиси «Сказки тетушки Медины» («Дружба народов», № 11, пер. с азерб. яз.). Повесть Т. Пулатова «Окликни меня в лесу» («Дружба народов», № 8) проныкивенно отстаивает право человека на любовь вопреки обстоятельствам и национальным предубеждениям. Германия периода 2-й мировой войны и взятие Берлина изображаются в повести И. Константиновского «Срок давности» (М.). Многие произведения о войне написаны в документальном жанре. Документальная повесть Л. Гинзбурга «Бездна» (М.) построена на материалах судебного процесса над военными преступниками в Краснодаре (1963 г.). А. Елкин, автор повести «Я вернусь к тебе, Россия!» («Молодая гвардия», № 9, 10) идет по следам безымянного поэта — узника немецкого концлагеря Заксенхаузен. Роман А. Злобина и Г. Титова «...и остался в живых» («Молодая гвардия», № 6—8) посвящен судьбе одного из его авторов — балтийского моряка, который, пройдя через ад гитлеровских застенков и совершив в невероятно трудных условиях 8 побегов, стал участником армии бельгийского сопротивления. С документальными повестями выступили Е. Шатров («Подвиг во тьме», М.), Ю. Корольков («Человек, для которого не было тайн», М.), И. Падерин («Комдив бессмертных», «Октябрь», № 6), И. Гофман («Братья молодоговардейцев», «Юность», № 5), Е. Маринский («Визу — передний край», М.), Л. Токарев («Сквозь огненное кольцо», М.), Б. Егоров («Песня о теплом ветре», М.) и мн. др. Мыслями о войне, изображением судеб людей, сложившихся в военную пору, и событий, связанных с войной, пронизаны и многие произведения из современной жизни. Таков роман А. Кленова «Поиски любви» («Знамя», № 8—11), в котором партизанская война в Белоруссии дана через воспоминания ее участников. Пафос романа — в утверждении верности советской отчизне, памяти погибших за Родину.

Среди произведений, действие которых происходит в наше время, но в то же время тесно связано с войной, — романы И. Герасимова «Круги на воде» («Нева», № 5), повесть М. Ляскова «Происшествие» («Октябрь», № 8) и др. Н. Рыбак второй частью романа «Солдаты без мундиров» («Витязина», № 2, 3) заканчивает трилогию «Пора надежд и свершений», охватывая 2 десятилетия — от Потсдамской конференции 1945 г. до XX съезда Коммунистической партии Советского Союза. Повесть Г. Политико «Товарищ офицер» (М.) рассказывает о жизни армии в мирное время.

Как и прежде, ведущей темой литературы года остается современность. На каком бы материале ни строили писатели свои произведения, они всюду стремятся запечатлеть самоотверженный труд и духовное богатство советских людей, их борьбу с пережитками прошлого. Строителям города Приуралья посвящает свой роман «Счастье не ищет в одиночку» (М.) А. Блинов. В романе В. Синепко «Валетают против ветра» (М.) тесно переплетаются 2 сюжетные линии — борьба за передовое производство на авиастроительном заводе и высоко нравственные отношения в семье, в быту. В. Тевелец опубликовал 2-ю кн. романа «За Московско-рекой» («Москва», № 9), охватывающую насыщенный большими событиями период жизни нашего общества (1962—65 гг.). Современную стройку в тайге показывает роман Г. Емельянова «Берег правый» («Сибирские огни», № 1—2). В центре романа Ю. Грачевского «День без ночи» («Нева», № 1) — большой и сложный завод, судовой верфь Севрыбстроя, борьба нового директора за выведение этого предприятия из провала. 2-я книга романа под названием «Течет река к морю» опубликована в журнале «Нева» (№ 11—12). На заводах разворачивается действие романов В. Попова «Разорванный круг» («Москва», № 1—2) и Н. Евдокимова «У памяти свои законы» («Знамя», № 6—7). Если Попова интересует судьба изобретения, столкновение вокруг него разных характеров, разного отношения к делу, то Евдокимов утверждает нравственные нормы нашего общества на примере того глубокого духовного кризиса, который переживает герой, когда начинает выверять свое настоящее прошлым. Нефтяникам посвящает свой роман «Узлы» С. Веллев («Азербайджан», № 4—5). Г. Нагаев в романе «Девон» (М.) рисует историю открытия и разработки в России «Второго Баку» — нефтяных месторождений Поволжья в предвоенные годы и годы Великой Отечественной войны.

Поле зрения литературы о современности, ее географический кругозор необычайно широки. Повесть А. Ткаченко «Тлани-ла» («Звезда», № 3) переносит нас на Сахалин, в рыболовецкий поселок трудолюбивого маленького народа — нивхов. Место действия романа Ф. Таурина «Путь к себе» («Нева», № 8—9) — берега Ангары, Заполярье. Нелегко «возвратиться к себе» запутавшемуся, погнавшемуся за «длинным рублем» рабочему парню Алексею Ломову, но жизнь заставляет его сделать это. Рассказы и повести коломенского писателя Н. Мхова «Лесные тайны» (М.) тонко передают радость общения человека с природой. В рассказах Г. Боровикова «Дальний ветер» (М.) описаны простые люди Волги — рабочие, колхозники, рыбаки; берега великой русской реки увидены глазами истинного художника. Хорошее знание труда и быта волгарей отличает сборник рассказов М. Лисица «Где ты летала, чайка?» (М.). Герои повести Д. Чукина «Нестерты пороги» (М.—Л.) — изыскатели, прокладывающие новые пути в тундре. Действие романа А. Вальцевой «Голубая земля» (М.) происходит в маленьком русском городке и сибирской тайге, в Москве и Германии. Короткие рассказы Е. Твердова «В лесах Прионежья» (М.) посвящены людям и природе Прионежья. «Олени бегут к горизонту» С. Бытового (М.—Л.) — повесть о современниках, которые живут и работают на далеких Курильских островах, на Сахалине, в бескрайней северной тундре. Якутский писатель С. Данилов знакомит с трудолюбивым народом и суровой природой Якутии (сборник рассказов «Кремень», М.). Новую книгу очерков А. Марьямова «Полярный август» (М.) составляют рассказы о множестве людей и судеб, «открытых» писателем во время путешествия на Крайний Север. «Кому улыбается океан» В. Саняна («Октябрь», № 7) — повесть о плавании журналиста на рыболовецком судне по Индийскому океану. Роман А. Меркулова «Поход на

рубеж земли» («Молодая гвардия», № 3—5) — итог поездок автора на Северный полюс, в Арктику, в тайгу Забайкалья, на Камчатку и Командорские острова. Очерки В. Бритвина «На Волге» (М.) рисуют трудную, самоотверженную службу рыболовного инспектора на Волге. Повесть Ю. Помозова «Хождение за три моря» (М.—Л.) проникнута любовью к переменчивому облику родных просторов. Всегда в пути герои М. Ганиной («Рассказы», М.) — они едут на машинах, плывут на катерах и пароходах, прорубаются в глубь тайги, бродят в тундре.

Горячей любовью к людям, стремлением широко раскрыть богатый душевный мир нашего современника проникнуты сборник рассказов М. Юфит «Да или нет?» (М.), повесть А. Железковой и К. Семеновской «Парень из Шортлел» (М.), посвященная летчику-космонавту А. Николаеву, лирические рассказы Ю. Куранова «Колыбельные руки» (М.). Характерно для истекшего года появление ряда произведений, посвященных научному поиску, исследовательской работе, жизни советской интеллигенции. Роман Х. Теунова «Подари красоту души» в одноименном сборнике его произведений (М.) посвящен ученым-атмографам, фольклористам и студентам. Новую повесть о бесконечно трудной и самоотверженной работе врачей написал Ю. Крестьян («Всего полгода», «Звезда», № 4). Повесть Ю. Щербача «Как на войне» («Радуга», № 1—2) изображает драматический эпизод из жизни микробиологов. Герой рассказа Н. Соколовой «Мышиная возня» («Наш современник», № 12) — человек, поглощенный своей научной работой. «Дневник путешествия к 160-му меридиану» Л. Мери, названный автором «В поисках потерянной улыбки» («Дружба народов», № 1), с хорошим юмором и мягким лиризмом повествует о своеобразной научной экспедиции на Камчатку, организованной на общественных началах. Роман Н. Давыдовой «Вся жизнь плюс еще два часа» («Знамя», № 2—3) передает атмосферу научного поиска на опытном заводе НИИполимер в старом российском городке. Герой рассказа В. Рынкевича «Задача об Архимеде» («Октябрь», № 3) жертвует жизнью, чтобы завершить вовремя свой научный эксперимент. Люди творческого труда, их неугасимое горение привлекают внимание Д. Икрами и А. Одиноца в повести «Приключения в дороге» (М., пер. с тадж. яз.), И. Рахима в романе «Судьба» («Дружба народов», № 1—2).

Во многих произведениях о современности на первый план выдвинуты вопросы морально-этического порядка. В новой повести талантливого даргинского прозаика А. Абу-Бакара «Снежные люди» («Дружба народов», № 7, пер. с даргинск. яз.) выведены те горцы, которые до сих пор находятся во власти религиозных суеверий, косных законов шариата. Повесть о том, как из-за равнодушия, имеющего корни в прошлом, была совершена тягчайшая судебная ошибка и осужден невиновный человек, создана Г. Баклановым («Карпухин» — «Литературная Россия», № 5—7). Очень близка к ней по сюжету повесть А. Чаковского «Невеста» («Знамя», № 1—3), показывающая в то же время, как живительная атмосфера последних лет помогает добиться справедливости. Высмеивает глубоко живущее в человеке чувство собственности повесть И. Щеголова «Собственный дом» («Октябрь», № 1). Беснощадную войну старым традициям и национальным предрассудкам объявляют Ф. Алиева в повести «Судьба» (М., пер. с авар. яз.) и Г. Аббасаде в книге «Случай в Карадаге» (М., пер. с азерб. яз.). Современного мещанина, карьериста и конъюнктурщика зло разоблачает повесть Э. Ветемаа «Монумент» («Дружба народов», № 7, пер. с эст. яз.). Закулисную жизнь служителей религии, их лицемерие и ханжество рисует повесть Н. Миропиченко и Н. Трохимчука «Когда отзвенел малиновый звон» («Молодая гвардия», № 4, 5). Делец от науки, при-

запавший чужой труд, изображен Н. Асановым в поэме «Богиня Победы» («Огонек», № 10—22). С современным мещанством в разных его обликах воюют повести В. Курочкина «Урод» («Октябрь», № 5), В. Селиванова «Свадебные колокола» (М.), М. Демиценко «Кипфское золото» («Молодая гвардия», № 2—3), М. Гадкой «Слово о зерне горчицном» (Москва, № 10), Б. Устиновой «Три рубашки счастья» (М.), «Каунасский роман» А. Беляускаса (Вильнюс, на литов. яз.). О подлинном и мнимом достоинстве человека, о поисках настоящего в себе и в окружающих, о выявлении в человеке его гражданских и нравственных потенций, о гуманности идет речь в «Полесских былях» (М., пер. с белорус. яз.) М. Ракицкого, «Записках следователя» М. П. Бодунова и Евг. Рысса, повестях Г. Горыпина «Лет в октябре» («Молодая гвардия», № 1—2), «Уран» («Октябрь», № 4) Г. Санченко, «По ту сторону добра» («Юность», № 3—4) Ю. Полухина, «Хочу жить!» (М.) П. Вороница, «Странные взрослые» (М.—Л.) А. Миничевского, «Каждый мечтает о собаке» (М.) В. Железничка, киноповести А. Володина «Проществие, которое никто не заметил» («Звезда», № 1), рассказах Ф. Исландера «Запретный плод» (М.), А. Валтон «Между лесами» (Таллин, на эст. яз.), В. Поздышева «День за день» (М.), С. Шляху «Таковыми я их видел...» (Киев), В. Семпа «Нация старухи» («Новый мир», № 9), романах Г. Шумарова «Круглый стол на пятерых» (М.) и П. Халова «Полярная звезда» (2-я ч. романа «Последний циклон», «Дальний Восток», № 3—4). Ряд произведений посвящен интимным отношениям людей, их личной жизни, пелетгой любви, расставаниям и встречам. Среди них повести И. Шамякина «Ах, Михалка, Михалка...» («Неман», № 5, пер. с белорус. яз.), Е. Корбана «Сестры» («Полюмя», № 2, на белорус. яз.), Е. Велембовской «Дела семейные» («Знамя», № 10), Э. Шунгина «Там, вдали» («Молодая гвардия», № 11—12), роман Н. Адамян «Вторая жена» («Знамя», № 11—12), повести и рассказы В. Левидовой «Разговор с любимым» (Л.).

Ряд произведений 1966 г. черпает материал в жизни советской деревни — ее болях и заботах, ее нелегких трудах, в психологии крестьянского труда. Наиболее заметной в этой теме является повесть В. Белова «Привычное дело» («Север», № 1), изображающая мажельскую вологодскую деревню, повседневное, небогатое событиями течение ее жизни. В недемонстративности, обыденности деревенских дел повествование чертит свою эпичность и подлинную народность. С остротой проблемной повестью «Прощай, Гульсары» («Новый мир», № 3), знаменующей новый этап в его творчестве, выступил известный киргизский писатель Ч. Айтматов. Повесть о киргизском селе 40—50-х годов и нелегкой судьбе табунщика Тавабая пронизана верой в правильность нашего пути и в то же время автор не скрывает трудностей, выпавших на долю героя. В «Юности» (№ 1) была опубликована повесть С. Антонова «Разорванный рубль», рисующая деревню 1939 г., борьбу бригадира Виталия Пастухова, который уехал из Москвы на работу в колхоз, с косностью руководства, ориентирующегося на устаревшие инструменты и отсталые методы труда. О колхозной деревне 50-х годов рассказывает повесть Б. Можая «Из жизни Федора Кузькина» («Новый мир», № 7). Повесть вызвала ряд критических отзывов в печати. Нравственным осуждением пустому, никемному человеку, презираемому в своем селе и мечтающему его покинуть, пронизан рассказ А. Макарова «Дома» («Новый мир», № 8). Героиня повести Ю. Галкина «Пиво на дорогу» («Звезда», № 7) — одинокая колхозница Аграфена Михайловна, солдатская вдова находит в себе мужество возмездия колхоз и нелегкие послевоенные годы. Конфликт между подлинной и мнимой заботой о людях, между двумя сти-

лями колхозного руководства положен в основу сюжета повести А. Игошева «Поражение» («Молодая гвардия», № 12).

Послевоенная и современная деревня, деревня, поднимаясь из разрухи, и деревня сегодняшнего дня, с формирующимися в ней новыми морально-этическими принципами отношения к труду, к коллективу, к ближнему стала центром изображения в романах И. Индрани «Каска с каштанами» («Кароге», № 1—5), И. Пташников «Жди в далеких Гринях» (М., пер. с белорус. яз.), Л. Мрелашвили «Кабачи» (М., пер. с груз. яз.), Д. Костанова «Слияние рек» (М., пер. с адыгейск. яз.), Т. Гусейнова «Человек думает» («Азербайджан», № 7—9), В. Ухли «Шургельцы» (М., пер. с чуваш. яз.), Х. Тапалаяна «Айреваншан» (М., пер. с арм. яз.), «Зимней повести» К. Гордиенко (М., пер. с укр.), повестях И. Шамякина «Мост» («Дружба народов», № 2—3, пер. с белорус. яз.), М. Чабановского «Течет вода в синем море» (М., пер. с укр. яз.) и др. Современной деревне и переменам в ней посвящены «Камеиские очерки» («Новый мир», № 9) В. Богатырева, книги очерков Л. Иванова «Дерзаты!» (М.), Г. Радова «Земля и души» (М.). Взгляд некоторых писателей обращен в героическое прошлое советской деревни — эпоху 20—30-х годов. Роман И. Мележа «Дыхание грозы» (Минск, на белорус. яз.) раскрывает сложность процесса коллективизации, утверждает исторически справедливые закономерности времени. О первых пятилетках, классовой борьбе в деревне рассказывают романы В. Илуса «Твоя собственная жизнь» (М., пер. с эст. яз.), А. Келюкова «Зеленый полумесяц» («Дружба народов», № 9—11, пер. с укр. яз.), Б. Харчука «Волынь», кн. 3 (М., пер. с укр. яз.).

Сатирической критике бюрократизма и парадной шумихи, мещанства, суеверий и предрассудков посвящены повести Ф. Исландера «Созвездие Козлотура» («Новый мир», № 8), Б. Егорова «Пирамида Хеопса» («Октябрь», № 9), В. Шефнера «Запоздалый стрелок, или Крылья провинциала» («Звезда», № 12), С. Анашкина «Где Хохлаков?..» («Октябрь», № 2), рассказы В. Комова «Честность на балансе» (М.), Ю. Золотарева «Юбилейные заседания» (М.), Е. Кравченко «Бычок-дипломат» (М., пер. с укр.), фельетоны Э. Штейнмана «Недобитые темы» (М.—Л.), М. Семенова «Улыбку — на конвейер» (М.), сборник произведений В. Безорудько «Три мушкетера из Сухих Млинец» (М.).

Развивается исторический и историко-биографический жанр. Очерк Д. Давина «История одного великого открытия» («Знамя», № 11, 12) воссоздает облик великого английского физика Э. Резерфорда. Повесть М. Олейнича «Одержимая» (М., пер. с укр. яз.) — продолжение его первой книги «Леся» — посвящена творчеству украинской писательницы Леси Украинки. Роман Ант. Ладинского «Последний путь Владимира Мономаха» (М.) завершает его историческую трилогию о Киевской Руси. Рассказ А. Солженицына «Захар-калита» («Новый мир», № 1), воскрешает картину ратных подвигов русского народа в период татаро-монгольского нашествия, призывает к уважению к памятникам старины. Две вещи из цикла исторических повестей «Лики на заре» — «Сказание об Ольге» и «Федорет, Белый Клубочок» («Звезда», № 10) — опубликовала В. Панова. Эпохе античного Причерноморья и восстанию рабов посвящен роман В. Полууднова «Восстание на Боспоре» (т. 2, М.).

Яркую и разнообразную картину представляет поэзия 1966 года. Многие произведения советских поэтов продиктованы стремлением к высоте полувекового опыта революции оглянуться на свое прошлое, на судьбы своего народа, передать в стихах neodолжимую поступь история. Поэма С. Щипачева «Наследник» (М.) рассказывает о сыне крупного мебельного фабриканта, порвавшего со своим классом и перешедшего

на сторону революции. К мрачным событиям колчаковщины и интервенции в Сибири возвращает читателей поэма К. Лисовского «Сумасшедший поезд» («Сибирские огни», № 10). Поэма М. Магомедова «Талисман» в его книге «По столам отцов» (М., пер. с лакс. яз.) посвящена преемственности поколений, верности революционным традициям и заветам отцов. Узловые моменты истории казахского народа изображает Д. Мулдагалиев в поэме «Я — казах» (М., пер. с казах. яз.). Поэма А. Токомбаева «Перед зарей» (М., пер. с киргиз. яз.) рассказывает о национально-освободительном восстании киргизского народа против царизма в 1916 г. В ряде стихотворных сборников воссоздаются образы замечательных деятелей социалистической революции. С теплотой и трепетной любовью пишут о В. И. Ленине Миртемир в книге «Улыбка Ленина» (М., пер. с узб. яз.), М. Нагибеда в «Вечерних кострах» (М., пер. с укр. яз.), Л. Стекольников в сборнике «Время полной листвы» (М.—Л.). Поэма М. Алиева «В горах», помещенная в его книге «Свет в окнах» (М.), рисует образ М. И. Калинина. Выдающимся историческим деятелем и художником прошлого — Рылееву, Лермонтову, Шевченко, Мирабо и др. — посвящена кн. «Образы и судьбы. Драматические этюды» (М.) Я. Апушкина. И. Абшидзе исследует традиции великого грузинского поэта в книге «По следам Руставели» (Тбилиси, пер. с груз. яз.).

Память о войне, о боевых друзьях и товарищах, отдавших жизнь за Родину, а также о тех, кому навсегда омалили душу суровые уроки войны, пронизывает стихи Е. Благишиной «Окна в сад» (М.), А. Краснова «Солнечный камень» (М.—Л.), И. Рядченко «Любовь — величина земная» (М.), Н. Старшинова «Протока» (М.), М. Тавича «Улицы» (М.), Н. Фомичева «Обыкновение остается в силе» (М.), Ю. Друиной «Страна Юность» (М.), А. Кахари «Пламенное сердце» (Душанбе), С. Орлова «Лрика» (Л.).

Бесконечно многообразным предстает в поэзии истекшего года мир современника. Главная черта его — самозабвенный творческий труд во славу Отчизны. Первооткрыватели богатств земли — геологи; покорители пустынь; строители мощных ГЭС; хлеборобы и рабочие — металлурги, шахтеры, нефтяники, горняки, рыбаки, грузчики; романтики дальних плаваний — моряки; ученые и художники — таковы герои стихотворных сборников М. Чернявского «Чтоб небо не падало» (М., пер. с укр. яз.), Д. Джаббарова «Голоса в горах» (М., пер. с узб. яз.), В. Абилова «Радуга» (М., пер. с казах. яз.), А. Белевича «Соловьиная роща» (М., пер. с белорус. яз.), В. Бычко «Ясный свет» (М., пер. с укр. яз.), В. Британишского «Пути сообщения» (М.), Г. Корина «Противостояние» (М.), С. Граховского «Высота» (М., пер. с белорус. яз.), Р. Бородулина «Аист на крыше» (М., пер. с белорус. яз.). Поэма Н. Хазри «Сестра солнца» («Дружба народов», № 3, пер. с азерб. яз.) посвящена замечательной труженице полей Севиль Казиевой.

Морально-этические проблемы — совести, долга, любви к Родине, преемственности поколений, дружбы народов, преодоления национальных предрассудков — решают поэма С. Эралиева «Упрямая красавица» (М., пер. с киргиз. яз.), книга стихов В. Лазарева «Семь цветов надежды» (М.), А. Кешокова «У меня в гостях» (М., пер. с кабард. яз.), Х. Хейслера «Каким будешь, сердце?» (М.—Л., пер. с латыш. яз.), советского поэта И. Станишича, пишущего на сербскохорват. яз., «Упрямые скалы» (М.—Л., пер. с сербскохорват. яз.), И. Михайлова «Подняв любовь» (Л.), А. Жигулина «Полярные цветы» (М.), Л. Опанина «Просто я работаю волшебником» (М.), Р. Ованесяна «Молчание морей» (М., пер. с арм. яз.), Р. Братуна «Ватра» (Киев, на укр. яз.), П. Михид «Прелюдия» (М., пер. с молд. яз.), П. Панченко «При

свете молний» (Минск, на белорус. яз.), М. Ибрагима «Пою Аракс» (М., пер. с азерб. яз.), В. Кочевского «Земля вдохновения» (М., пер. с укр. яз.), Ш. Пишианидзе «Оливковая ветвь» (Тбилиси, пер. с груз. яз.) и мн. др. Международной тематике, борьбе за мир, изборужению жизни Запада посвящены стихи и поэмы Л. Татаренко «Атомлун» (М.), стихи П. Панченко «Небосклоны» (М., пер. с белорус. яз.), А. Софронова «Все начинается с тебя» (М.), Ф. Мамедова «Облака внизу» (М., пер. с азерб. яз.). Любовная лирика, философские обобщения, раздумья о смысле жизни и предназначении человека определяют специфику поэтических сборников И. Лисианской «Иа первых уст» (М.), Л. Шершевского «Доверие» (Горький), А. Вознесенского «Ахиллесово сердце» (М.), Эд. Межелайтиса «Авиаэтиды» (М., пер. с литов. яз.), И. Драча «Протуберанцы сердца» (М., пер. с укр. яз.), А. Погосяна «Я счастливы петь» (М., пер. с арм. яз.), Л. Дмитренко «Киевские кручи» (М., пер. с укр. яз.), И. Грудева «Гроздь» (М.), Н. Матвеевой «Душа вещей» (М.), В. Сикорского «Грань» (М.), А. Адалис «До начала. Новые стихи» (М.), А. Тарковского «Земле земное» (М.), С. Куниева «Метель заходит в город» (М.).

С циклами и подборками стихотворений выступили в 1966 г. Рождественский («Знамя», № 5), Л. Мартынов («Юногы», № 1), Н. Ушаков («Москва», № 7), Д. Кугультинов («Москва», № 4; «Дон», № 12), Эд. Межелайтис («Знамя», № 5; «Дон», № 9, пер. с литов. яз.), В. Боков («Москва», № 4), К. Кулиев («Дружба народов», № 1; «Новый мир», № 11, пер. с балкар. яз.), А. Лупан («Дружба народов», № 6), Р. Гамзатов («Нева», № 8), Д. Бромберг («Дружба народов», № 10, пер. с евр.), Ю. Свирика («Неман», № 12, пер. с белорус. яз.), А. Малышко («Москва», № 8, пер. с укр.), М. Танк («Нева», № 4, пер. с белорус. яз.) и др. Е. Евтушенко опубликовал ряд стихов из итальянского цикла («Юность», № 1), поэму «Пушкинский перевал» («Москва», № 2), Эд. Межелайтис — стихи «Два автопортрета с эпилогом» («Дружба народов», № 7, пер. с литов. яз.). Крупным событием поэтического года стала новая книга стихов Я. Смелякова «День России» («Дружба народов», № 5). Вышли в свет поэтические сборники «День поэзии» (М.), «Родная поэзия» (М.), «Поэзия Армении» (Ереван), являющаяся переизданием брусневской антологий. В 1966 г. были переизданы стихотворения и поэмы А. Белого (М.—Л.), Б. Корнилова (М.—Л.), В. Саянова (М.—Л.), М. Светлова (М.), стихи Б. Пастернака (М.).

Литературоведение

Актуальным проблемам социалистического реализма и партийности искусства посвящены сборники: «Социалистический реализм и художественное развитие человечества» (М.), «Роль мировоззрения в художественном творчестве» (М.) и ряд книг: «Ленинская партийность и реализм в искусстве» П. Трофимова (М.), «О свободе творчества» Н. Шамоты, «Литература и коммунизм» А. Незавидского (Киев, на укр. яз.), «Возникновение социалистического реализма в русской литературе» К. Муратовой (М.—Л.), книги С. Изволиной «У истоков марксистской критики в России» (М.). Важные проблемы теории рассматриваются также в сб. «Вопросы методологии литературоведения» (М.—Л.), в исследованиях и очерках С. Ваймана «Реализм как эстетический антипод религии» (Воронеж), Ю. Маня «О гротеске в литературе» (М.), В. Михайлова «В поисках закономерностей творчества» (Новосибирск), Р. Барамидзе «Очерки по истории художественной прозы» (Тбилиси, на груз. яз.) и др. Интересный обобщающий труд «Текстология» издавал Е. Прохоров (М.). Среди крупных коллективных сборников обращают на себя внимание итоговые работы по фольклору: «Русь-

ский фольклор. Материалы и исследования» (М.—Л.), «Современный русский фольклор» (М.), «Фольклор как искусство слова» (М.), «Русское народное творчество» (М.), «Принципы текстологического изучения фольклора» (М.—Л.), «„Слово о полку Игореве“ и памятники Куликовского цикла» (М.—Л.). К ним примыкают книги И. Толстого «Статьи о фольклоре» (М.—Л.), К. Давлетова «Фольклор как вид искусства» (М.) и М. Чиковани «Народный грузинский эпос о прикованном Амيرانе» (М.). Из коллективных исследований следует также назвать сб., посвященный 70-летию со дня рождения П. Н. Беркова, «Роль и значение литературы XVIII века в истории русской культуры» (М.—Л.); сб. «Взаимодействие литературы и изобразительного искусства в Древней Руси» (М.—Л.), «Пушкин. Итоги и проблемы изучения» (М.—Л.), «История армянской советской литературы» (М.), «История грузинской литературы», т. 2 (Тбилиси, на груз. яз.), «История украинской литературы» (Киев, на укр. яз.), «Очерки истории русской советской драматургии. 1934—1945», т. 2 (Л.—М.), сборник «Русско-европейские литературные связи» (М.—Л.) к 70-летию со дня рождения академика М. П. Алексеева, «Сборник, посвященный памяти Важа Пшавела» (Тбилиси, на груз., рус. и англ. яз.). Вышли сб.: «Творчество К. Федина» (М.) и «М. А. Шолохов» (М.). Закономерности развития современного романа рассматриваются в коллективной монографии «Многонациональный советский роман» (М.). Интересны сб. «О литературно-художественных течениях XX века» (М.), двухтомный сб. «Советские писатели на фронтах Великой Отечественной войны» («Литературное наследство», т. 78, кн. 1—2, М.).

В 1966 г., кроме уже названных сборников, вышло много авторских монографий и очерков, посвященных истории литературы народов СССР: Н. Водовозов — «История древней русской литературы» (М.), И. Еремин — «Литература Древней Руси» (М.—Л.), А. Богуславский, В. Диев, А. Карпов — «Краткая история русской советской драматургии» (М.), Л. Фарбер — «Советская литература первых лет революции (1917—1920 гг.)» (М.), Л. Ершов «Советская сатирическая проза» (М.—Л.), А. Карпов — «Стих и время. Проблемы стихотворного развития в русской советской поэзии 20-х годов» (М.), М. Гончарук — «Украинская сатира периода революции 1905—1907 годов» (Киев, на укр. яз.), М. Пригодий — «Взаимодействие советских литератур. Взаимосвязи русской и украинской литератур в процессе их становления, 1917—1925» (Киев, на укр. яз.), А. Дяченко — «Подвиг народа. Великая Отечественная война в украинской советской прозе» (Киев, на укр. яз.), Г. Апресян — «Красота и добро. Из истории эстетической мысли народов Закавказья» (М.), С. Саринян — «Армянский романтизм» (Ереван, на арм. яз.), А. Глонти — «Грузинская народная новелла» (Тбилиси, на груз. яз.), К. Талыбаде — «Азербайджанская литературная критика XX в. 1905—1917» (Баку, на азерб. яз.), А. Дербисалин — «Демократические идеи в казахской пред- итябрьской литературе» (Алма-Ата, на казах. яз.), А. Абдумавлянов и А. Бабаханов — «История узбекской литературы» (Ташкент), М. Домбровская и С. Спринге — «Латышская поэзия» (Рига, на лат. яз.) и др. (см. РСФСР. Литературоведение).

Вышло также много новых работ, посвященных выдающимся писателям-классикам: Е. Кулпреянова — «Эстетика Л. Н. Толстого» (М.—Л.), М. Альтман — «Человек Толстого» (Тула), С. Дорошенко — «Лев Толстой — воин и патриот» (М.), М. Семанова — «А. Чехов и советская литература» (М.—Л.), Т. Шах-Азизова — «Чехов и западно-европейская драма» (М.), В. Маркуца — «Бессмертные традиции А. П. Чехова. Некоторые проблемы творческих связей с украинской литературой» (Ростов-на-Дону), а также монографии и очерки

И. Сермана «Поэтический стиль Ломоносова» (М.—Л.), В. Кирпотина «Достоевский в шестидесятые годы» (М.), Л. Фризмана «Творческий путь Баратынского» (М.), В. Афанасьева «И. А. Бунин» (М.), П. Громова «А. Блок, его предшественники и современники» (М.—Л.), Л. Ахвердяна «Мир Туманяна» (Ереван, на арм. яз.), Н. Натадзе «Важа Пшавела» (Тбилиси), М. Ибрагимова «Джалил Мамед-кулизаде» (М.), П. Попова «Неизвестные письма Г. Ф. Квитко-Основьяненко» (Киев, на укр. яз.). Ивану Франко в связи с 110-летием со дня рождения посвящены работы: П. Колесника «Иван Франко» (Киев), Е. Кирилюка «Вечный революционер» (Киев, на укр. яз.), М. Пархоменко «Эстетические взгляды Ивана Франко» (М.), И. Дорошенко «Иван Франко — литературный критик» (Киев, на укр. яз.) и др. В 1966 г. широко отмечалось 800-летие со дня рождения Шота Руставели. Жизни и творчеству поэта посвящены юбилейные сборники: «Шота Руставели» (Тбилиси, на груз. яз.), «Шота Руставели. Историко-филологические разыскания» (Тбилиси, на груз. яз.), «Деятели русской культуры о Шота Руставели» (Тбилиси), а также работы М. Гугушвили «Полемика вокруг Руставели. XV—XVIII вв.» (Тбилиси, на груз. яз.), Г. Джигладзе «Эстетический мир Руставели» (Тбилиси, на груз. яз.), М. Чиковани «Шота Руставели и грузинский фольклор» (Тбилиси, на груз. яз.) и др.

Кроме того, вышло еще большое число работ, в которых исследуются жизнь и особенности творчества советских писателей. О крупнейших произведениях Шолохова пишет Е. Дрягин — «Шолохов и советский роман» (Ростов-на-Дону). Очерки о Фадееве, Вс. Иванове, Пришвине, А. Платонове составляют книгу Л. Борового «Язык писателя» (М.), «Гордый мир» В. Шонина (М.—Л.) — очерк творчества Н. С. Тихонова, «Глазами поэзии» В. Барласа (М.) — очерки о А. Твардовском, К. Симонове, М. Дудине, Е. Евтушенко; о ленинградских поэтах А. Прокофьеве, В. Шефнере, С. Орлове рассказывает А. Эльяшевич — «Поэты, стихи, поэзия» (Л.), о В. Луговском и А. Ахматовой, О. Берггольц и Н. Заболоцком, Б. Ручьеве, Э. Межелайтисе и Н. Хикмете пишет А. Павловский — «Поэты-современники» (М.—Л.), о творчестве Ч. Айтматова рассказывает М. Селиверстов — «Откровения любви» (Фрунзе). Поэзия А. Прокофьева посвящена книга И. Гринберга и Е. Добина «Клиниками песен боевых» (М.), творчеству А. Грива — книга В. Ковского «Александр Грин. Преображение действительности» (Фрунзе). Вышли также работы: П. Юшпа «Поэзия Сергея Есенина» (М.), Г. Мантурова «Ефим Пермитин» (М.), Я. Сеидова «Творческий путь Мехти Рустейна» (Баку, на азерб. яз.), П. Рошана «Александр Твардовский» (М.), Б. Галанова «Сергей Михалков» (М.), А. Павловского «Анна Ахматова» (Л.), Р. Бикмухаметова «Муса Джалиль» (М.), М. Киввадзе «О стиле лирики Галактиона Табидзе» (Тбилиси, на груз. яз.), А. Туркова «Николай Заболоцкий» (М.), Г. Бабаева «Поэт и время. Самед Вургун и его место в советской литературе» (Баку), В. Азарова «В. В. Вишневский» (Л.), А. Стогнута «Ф. И. Панферов» (Киев), М. Петровского «Книга о Корнее Чуковском» (М.), Н. Яновского «Афанасий Колтелов» (М.), С. Дароняна «Тугельбай Сыдыкбеков» (М.), А. Макарова «Эдуардас Межелайтис» (М.), И. Вишневской «К. Симонов» (М.), А. Тамарченко «Ольга Форш» (М.—Л.) и др. Вышло много книг советских литературоведов, посвященных отдельным произведениям русской и классической советской литературы.

Из литературно-критических сборников следует отметить двухтомник избранных работ В. Шкловского «Повести о прозе. Размышления и разборы» (т. 1—2, М.), сб. ст. И. Юзовского «Разговор затянулся за пол-

ночь» (М.), книгу статей В. Пименова «Жизнь, драматургия, театр» (М.). Вопросам психологии творчества и художественного мастерства посвящен сб. Г. Леноблия «Писатель и его работа» (М.). О творческих связях поэтов Блока, Маяковского, Заболоцкого с художниками пишет В. Альфонсов «Слова и краски» (М.—Л.). Вышли сборники Б. Соловьева «Поэзия и критика» (М.), М. Харлана «О стихе» (М.), Д. Гаджеева «Литературные заметки» (Баку, на азерб. яз.), Е. Ландау «От фактов к обобщению» (Алма-Ата), Н. Степанова «Поэты и прозаики» (М.), «Библиографические разыскания по русской литературе XIX в.» Б. Бухштаба (М.) и др.

Как и в прежние годы, выходили интересные воспоминания о писателях, раздумья художников слова о творчестве, увлекательные рассказы о книгах и книжках.

Большое число работ посвящено истории зарубежной литературы. Коллективные сборники: «Вопросы античной литературы и классической филологии» (М.), «Фридрих Шиллер» (М.), «Развитие зарубежных славянских литератур на современном этапе» (М.), «Современная литература за рубежом» (М.) и др. Из монографий и очерков по отдельным зарубежным литературам следует назвать: М. Грабарь-Пассек — «Античные сюжеты и формы в западноевропейской литературе» (М.), Б. Рейзов — «Итальянская литература XVIII в.» (Л.), А. Елистратова — «Английский роман эпохи Просвещения» (М.), С. Мокульский — «Итальянская литература, Возрождение и Просвещение» (М.), О. Фипман — «Китайский сатирический роман (Эпоха Просвещения)» (М.), Е. Двойченко-Маркова — «Русско-румынские литературные связи в первой половине XIX в.» (М.), Л. Алькова — «Сюжеты и герои в турецком романе (Конец XIX — нач. XX в.)» (М.), Я. Засурский «Американская литература XX в.» (М.), Н. Михальская — «Пути развития английского романа 1920—1930-х гг.» (М.), Т. Мотылева — «Зарубежный роман сегодня» (М.), А. Маляренко — «Истоки чешской социалистической литературы» (Киев), Э. Карху — «Демократическая литература современной Финляндии» (Петрозаводск) и др. Ряд книг представляет собой очерки и литературные портреты великих писателей, таковы книги: И. Брагинского «12 миниатюр» (М.), И. Гликмана «Мольер» (М.—Л.), И. Миримского «Статьи о классиках. Дефо. Вольтер. Гёте. Гофман. Гейне. Немецкие поэты революции 1848 г. Генрих Манн» (М.), И. Катарского «Диккенс в России. Середина XIX в.» (М.), Н. Вильмонта «Великие спутники» (М.), В. Дмитриева «Поэт-коммунар» (М.) о жизни и творчестве Э. Потье; К. Чуковского «Мой Уитмен» (М.), И. Горского «Исторический роман Сенкевича» (М.), З. Гиллина «Роман Роллан и мировая культура» (Рига), И. Кашкина «Эрнст Хемингуэй» (М.) и З. Маянца «Человек один не может...» (М.) и др. *И. В.*

Театр

Год, предшествовавший празднованию 50-летия Октября, стал для театров СССР началом большой работы по подведению итогов их творческой деятельности и подготовке к ответственному отчету перед зрителем и театральной общественностью страны. Почти все театры включились в смотр лучших спектаклей, посвященных 50-летию Октября. Республиканские жюри выдвигают кандидатов на участие в заключительных турах смотра — лучшие спектакли, поставленные театрами в 1965 и 1966 гг. В 1967 г. будут подведены итоги этого всесоюзного творческого соревнования, но уже в конце 1966 г. некоторые республиканские и межобластные жюри выдвинули спектакли, отвечающие требованиям смотра. Многие из этих спектаклей — премьеры 1966 г. Театр им. Вахтангова создал героический спектакль «Конармия» по И. Бабелю (постановка Р. Симонова), МХАТ поставил «Тяжкое обвинение» Л. Шейнина — спектакль, утверждающий один из главных принципов советского общества — веру в человека. На сцене Малого театра, Ленинградского театра им. Пушкина и др. поставлена пьеса Г. Мдивани «Твой дядя Миша» — драма, показывающая связь героического прошлого с современностью. Ряд спектаклей, отвечающих условиям театрального зрительского, посвященного 50-летию, создали театры Груз. ССР. Театр им. Марджанишвили поставил народную драму «Жизнь человека» («Дороги») Г. Хухашвили. Главная тема спектакля — пути, которые избирают люди в жизни, формирование их характеров. Театр им. Руставели подготовил спектакль «Солнечная ночь» по роману Н. Думбадзе о месте современного молодого человека в жизни. 50-летию Октября посвящена также пьеса А. Самсония «Люди и море», поставленная в Батумском театре. Новые спектакли подготовили и театры Белоруссии. В театре им. Купалы, театре им. Коласа, в Брестском театре им. Ленинского комсомола и др. поставлена пьеса молодого драматурга А. Делендика «Вызов богам» («Четыре креста на солнце»), посвященная современной молодежи, в театре им. Купалы поставлен спектакль «Сердце на ладони» по одноименному роману И. Шамякина.

Эти спектакли — лишь начало того обширного списка сценических произведений, которые войдут в репертуар смотра, посвященного 50-летию революции.

В конце 1966 г. начали появляться новые пьесы, написанные для конкурсов, по заказу министерств культуры и отдельных театров. Среди этих пьес «Ночная исповедь» А. Арбузова о героизме советских людей, находившихся в оккупации во время Великой Отечественной войны, новая пьеса о советской молодежи В. Розова «Традиционный сбор» (пьеса была поставлена в Оренбургском театре в 1966 г.). О жизни современной деревни, сложных жизненных конфликтах рассказывает пьеса Ю. Чепурина «Земля». А. Штейн написал пьесу «Аплодисменты» о двух поколениях советских актеров.

Многие драматурги работают над пьесами, воссоздающими эпизоды из жизни В. И. Ленина. Такова драма М. Шатрова «30 августа», показывающая события, связанные с покушением на В. И. Ленина. 37 театров поставили в 1-й половине 1966 г. пьесу «Между явными» А. Штейна, 13 театров осуществили постановку пьесы «Шестое июля» М. Шатрова, в 6 театрах поставлены «Кремлевские куранты», в 7 — «Третья патетическая» Н. Погодина. Среди новых опытов сценической левинианы — «Начало пути» П. Бернацкого в Центральной детской театре — спектакль о юности Ленина, и «Покупение на Прометея» В. Услапова (Николаевский и др. театры).

Начало 1966 г. было ознаменовано подготовкой спектаклей, посвященных XXIII съезду КПСС. Большинство театров подготовило к этой дате спектакли, отражающие героические дела советского народа в прошлом и настоящем. Театры Москвы подготовили к съезду спектакли: «Тяжкое обвинение» Л. Шейнина (МХАТ), «Белые облака» В. Блинова (Малый театр), «Конармия» по И. Бабелю (театр им. Вахтангова), «Есть у моря свои законы» Е. Черткова (ЦТСА), «Время тревог» по А. Чаковскому (театр им. Маяковского), «Теория вероятностей» М. Алчарова (театр им. Ермоловой). Ряд спектаклей подготовили театры республик, краевых и областных центров РСФСР.

Стремление театров к героике, к воплощению драматических событий прошлого, подвигов советского народа в годы Великой Отечественной войны нашло выражение в спектаклях «Полк идет» по роману М. Шолохова «Они сражались за Родину» в театре им. Моссосста.

«Синие росы» Н. Зарудного (в Тернопольском и др. театрах Украины), «Планета Надежды» А. Коломыйца в театре им. Вахтангова, «Каждому свое» С. Алешина в Ленинградском театре им. Пушкина (эта пьеса поставлена и в др. театрах страны), «Волоколамск — Москва» А. Бека в ЦТСА. Героические спектакли созданы и на сценах театров союзных республик. Новую сценическую жизнь получила в Киевском театре им. Франко «Патетическая соната» Н. Кулиша о борьбе народа за установление Советской власти на Украине. В этом же театре поставлена пьеса «Шестое июля» М. Шатрова. В Сумском, Херсонском и др. театрах Украины шла поэтическая трагедия М. Стельмаха «Очарованная мельница», в Вильнюсском русском театре — пьеса А. Галцева «Игла и штык».

Большинство новых спектаклей, поставленных в 1966 г., посвящено проблемам морали, новым взаимоотношениям и чертам характера советских людей. 34 театра, в т. ч. и театр им. Моссавета, поставили в первом полугодии пьесу В. Розова «Затейник», 26 театров, в т. ч. и МХАТ, — пьесу А. Штейна «Вдовец», св. 20 театров, в т. ч. и Московский театр им. Ленинского комсомола, — пьесу Я. Волчека «Судебная хроника», посвященную теме воспитания молодежи. Этой же теме посвятили свои новые работы Центральный детский театр Ленинградский Большой драм. театр им. Горького и др., поставившие пьесу А. Хмелика «Пузырьки». Ряд театров поставил новую пьесу В. Пановой «Сколько лет, сколько зим», показывающую различие судеб и характеров наших современников. Значение труда в формировании характеров советских людей раскрывают спектакли «Утоление жажды» по роману Ю. Трифонова в МХАТе и «Белые облака» В. Блинова в Малом театре.

Моральные проблемы нашли отражение в спектаклях республиканских театров. Тему ответственности личности перед обществом ставит спектакль «Пятеро и жена подсудимого» Г. Каповича в театре драмы Лит. ССР. О жизни скотоводов Киргизии рассказывает спектакль Кыргызского драм. театра «Когда улетают журавли» Т. Абдумомунова, труженникам Казахстана посвящен спектакль «Буря» Т. Ахтанова в Казахском театре им. Ауэзова.

Все большее утверждение получает на сцене театров жанр документальной драмы, примером которой является «Дознание» П. Вейса, поставленная Московским театром драмы и комедии на Таганке.

Продолжается работа и над советской комедией. В Московском театре Сатиры идет «Старая дева» И. Штока, в Ленинградском театре комедии — пьеса молодых драматургов А. Арканова и Г. Горина — «Свадьба на всю Европу». Мягким юмором проникнута комедия «Старые зурначи» молодого грузинского драматурга М. Элиозишвили, поставленная в театре им. Руставели. Комедия молдавского драматурга А. Марината «Оставьте планету» идет в Бельцком театре.

Своеобразная сценическая форма инсценировки литературных произведений найдена при постановке спектаклей «Янтарная птица» по книге Э. Межелайтиса «Хлеб и слова» в театре молодежи Лит. ССР и «Только телеграммы» по рассказу В. Осинова в Московском театре драмы и комедии на Таганке.

Обмен творческим опытом между республиками продолжил постановки театров столицы. В Малом театре поставлена пьеса азербайджанского драматурга П. Касумова «Человек бросает якорь» о героическом труде нефтяников Каспия, в театре Моссавета — пьеса эстонского драматурга Ю. Смуула «Вдова полковника, или Врачи ничего не знают» и поэтическая драма бакинского писателя М. Карыма «В ночь лунного затмения». Эту же пьесу поставили Горьковский, Краснодарский, Донецкий театры и др. Инсценировка произе-

ведений Ч. Айтматова поставлены в Азербайджанском театре им. Азизбекова и в Туркменском театре им. Моллапенеса. В эстонском театре «Ванемуйне» шел спектакль по пьесе латышского драматурга Я. Райнса «Иосиф и его братья».

В 1-й половине 1966 г. ведущее место в репертуаре театров страны заняли пьесы, написанные и впервые поставленные в предшествующие годы: «Чти отца своего» В. Лаврентьева была представлена в репертуаре 82 театров, «104 страницы про любовь» Э. Радзинского — в 56 театрах, «В день свадьбы» В. Розова — в 55 театрах, «Перебежчик» П. и А. Тур — в 47 театрах, «Мой бедный Марат» А. Арбузова — в 42 театрах, «Женатый жених» А. Кузнецова и Г. Штейна — в 33 театрах. Характерная черта репертуара года — создание новых постановок пьес, вошедших в золотой фонд советской драматургии. «Любовь Яровую» К. Тренева поставил акад. театр драмы Латв. ССР, «Шторм» В. Билль-Белодерковского идет в Львовском театре им. Завьяковской, «Разлом» Б. Лавренца в Могилевском театре, «Нашествие» Л. Леонова в театре драмы Лит. ССР. Театры обращаются и к забытым, давно не шедшим пьесам. Так новую сценическую жизнь получила драматургия М. Булгакова. Московский театр им. Ленинского комсомола поставил его пьесу «Мольер», Театр-студия киноактера — «Иван Васильевич», Ленинградский ТЮЗ — «Дон-Кихот». Московский театр имени Гоголя и Ленинградский театр имени Комиссаржевской поставили давно не шедшую комедию «Страшный суд» В. Шкваркина. Московский театр имени Пушкина обратился к драматургии Л. Андреева, поставив «Дни нашей жизни».

По сравнению с предыдущими годами значительно возросло количество постановок русской классической драматургии. Многие из этих постановок стали значительными событиями театральной жизни. Малый театр осуществил в 1966 году новую постановку великой русской комедии «Ревизор» Н. Гоголя. Выдающимся событием театральной жизни Ленинграда стала постановка «Мещан» М. Горького в Большом драм. театре им. Горького. В Московском театре им. Маяковского поставлена «Смерть Тарелкина», а в Ленинградском театре комедии — «Свадьба Кречинского» А. Сухово-Кобылина. В театре «Современник» и в Ленинградском театре им. Пушкина поставлены спектакли «Обыкновенная история» по роману И. Гончарова, в Московском театре им. Ленинского комсомола — «Чайка» А. Чехова. Армянский театр им. Г. Сундукяна осуществил постановку «Дела» А. Сухово-Кобылина (впервые на армянской сцене), Гродненский театр — «Варвары», Армянский ТЮЗ — «Мещане», Вильнюсский русский театр — «Чудаки» Горького. Впервые на сцене национальных театров республик Средней Азии поставлено «Горе от ума» А. Грибоедова (Киргизский драм. театр). Многие постановки русской классической драматургии в 1966 г. характеризовались стремлением творческих коллективов к новому современному прочтению драматургических произведений.

Национальная классика народов СССР в 1966 г. была представлена спектаклями «Перекрестные тропинки» по повести И. Франко в Киевском театре им. Франко, композиция по поэме Руставели «Витязь в тигровой шкуре» в театре им. Руставели. В Акад. художественном театре им. Райнса идет спектакль «В огне» Р. Блаумана, в театре им. Сундукяна — «Папо» Г. Сундукяна.

Среди постановок западноевропейской классической драматургии: «Гамлет» Шекспира в Галлиньском ТЮЗе, «Антоний и Клеопатра» в Каунасском театре, «Король Лир» в Грузинском театре им. Руставели и Узбекском театре им. Хамзы, «Дон-Карлос» Шиллера в Киевском театре им. Леси Украинки, «Царь Эдип» Софокла в Мос-

ковском театре им. Маяковского, «Медea» Еврипида в Ленинкавском театре им. Мравяна (Азербайджанская ССР).

Проводилась работа над современной зарубежной драматургией. Сценическую интерпретацию драматургии Б. Брехта продолжили спектакли «Жизнь Галилея» в Московском театре драмы и комедии, «Господин Пунтилла и его слуга Матти» в ЦТСА и в Ленинградском театре им. Комиссаржевской, «Трехгрошевая опера» в Ленинградском театре им. Ленсовета. Были осуществлены постановки пьес Ж. Ануя («Антигона» в Московском театре им. Станиславского, «Бал воров» в Московском театре им. Ермоловой, «Дикарка» в Художественном театре им. Райниса), М. Фриша («Бидерман и поджигатели» в Ленинградском театре им. Пушкина, «Дон-Жуан, или Любовь к геометрии» в Московском театре Сатиры), Э. Де Филиппо («Искусство комедии» в Ленинградском театре комедии, «Рождество в доме сеньора Купелло» в Ленинградском театре им. Ленинского комсомола и в Рижском театре русской драмы). Драматургию Чехословакии представляли в репертуаре театров — «Мать» К. Чапека, «За час до полуночи» В. Шубрта в Московском драм. театре. Армянский ТЮЗ и некоторые другие театры поставили пьесу Я. Отченашека «Ромео, Джульетта и тьма»; «Грешная деревня» Я. Дрды идет в Рижском театре русской драмы. Пьесу польского драматурга К. Хойнского «Ночная повесть» поставили театр «Современник» в Москве и Ленинградский театр им. Ленсовета. Пьеса японского драматурга М. Каору «Украденная жизнь» («Судьба женщины») вошла в репертуар Казахского театра им. Ауэзова и Узбекского театра им. Хамзы.

В декабре в Москве прошли неделя чехословацкой драматургии и советско-чехословацкий симпозиум, посвященный проблемам развития театрального искусства. В неделю приняли участие 64 театра страны. Премии присуждены: реж. Рязанского театра Г. Соколов за спектакль «Святая ночь» П. Карнаша, А. Кагу и Б. Луценко за режиссерское решение спектакля «Забывтый черт» Я. Дрды в новосибирском театре «Красный факел», В. Пансо за интерпретацию пьесы П. Когоута «80 дней вокруг света» в Таллинском молодежном театре и А. Ильвовскому за постановку в Калнинском кукольном театре пьесы О. Секоры «Приключения жука Футлика и муравья Ферды». Отмечены премиями актерские работы, около 80 человек награждены дипломами.

Одной из характерных черт театральной жизни столицы в 1966 г. было выдвижение новых режиссеров. В МХАТе режиссер В. Богомолов поставил спектакль по пьесе А. Штейна «Вдова». В Малом театре спектакли поставили молодые режиссеры В. Коршунов («Человек бросает якорь»), В. Монохов («Твой дядя Миша»). В театре им. Вахтангова под руководством Р. Сиимонова поставил свой первый спектакль молодой режиссер С. Джимбинова («Золушка» Е. Шварца). Спектакли «Дознание» в Московском театре драмы и комедии на Таганке и «Смерть Тарелкина» в театре им. Маяковского поставил П. Фоменко. Режиссер Л. Хейфец поставил в ЦТСА «Смерть Иоанна Грозного», Г. Волчек — в театре «Современник» «Обыкновенную историю». Руководители театров, назначенные в предыдущие годы, осуществили ряд спектаклей. Б. Львов-Анохин в Московском театре им. Станиславского — «Антигону», Ю. Любимов в театре на Таганке — «Жизнь Галилея», Е. Симонов в Малом театре — «Белые облака», в театре им. Вахтангова — «Планета Надежды». Традицию привлечения режиссеров из других республик и стран продолжил ЦТСА, прислав для постановки спектакля «Господин Пунтилла и его слуга Матти» немецкого режиссера Х. Хавемаа (ГДР). Процесс

выдвижения новых имен в области режиссуры характерен и для др. театров страны. В Грузии выступило 19 молодых режиссеров. В Армении внимание зрителей и театральной общественности привлекают спектакли Г. Капаланяна, в Эстонии — В. Пансо и т. д.

Значительными событиями театральной жизни стали и выдающиеся актерские работы; исполнение ролей Городничего в спектакле «Ревизор» И. Ильинским (Малый театр), роли миссис Сэвидж Ф. Раневской в спектакле «Страшная миссис Сэвидж» Д. Патрика (театр им. Моссовета), роли Иоанна Грозного А. Поповым в спектакле «Смерть Иоанна Грозного» (ЦТСА), главной роли в спектакле «Мать» К. Чапека Л. Сухаревской (Московский драм. театр) и В. Анджапаридзе (театр им. Марджанишвили), роли Сидду — С. Имантураевой в спектакле «Судьба женщины» М. Каору (Узбекский театр им. Хамзы) и мн. др.

Творческими отчетами перед театральной общественностью и зрителями столицы стали гастроли в Москве театров других городов. На сцене Кремлевского театра выступали: Грузинский театр им. Руставели, Башкирский акад. театр, Киевский акад. театр им. Франко, Казахский акад. театр им. Ауэзова, Владивостокский, Пензенский, Орловский театры, Киевский ТЮЗ, Вильнюсский и Фрунзенский русские театры. В Москве гастролеровал Ташкентский русский театр и др. Московские театры гастролеровали во многих городах страны.

В 1966 г. отмечалось 50-летие эстонского театра им. Кингисеппа, который был награжден орденом Трудового Красного Знамени, 120-летие Ирбитского театра, 40-летие Белорусского театра им. Я. Коласа и Казахского театра драмы им. Ауэзова.

В 1966 г. открыты новые театры: Гос. театр молодежи Лит. ССР в Вильнюсе, филиал Театра им. Пушкина в Ленинграде. В Ереване открыт новый театр «Дружба», где будут проходить выступления ведущих театров страны.

Признанием творческого роста театров, их высокого мастерства было присуждение в 1966 г. звания «академический» Киевскому театру им. Леси Украинки, Ярославскому театру им. Волкова, грузинским театрам им. Руставели и им. Марджанишвили, Художественному театру Латв. ССР им. Райниса и эстонскому театру «Ванемуйне».

Звание нар. арт. СССР в 1966 г. присвоено: П. А. Константинову, А. А. Тальви, Н. С. Плотицкому, Л. Г. Рахленко и С. И. Такайшвили.

О. Кайдалова.

Музыка

Среди новых сочинений советских композиторов в 1966 г. по глубине художественного замысла привлекли особое внимание Одинадцатый квартет и Второй концерт для виолончели с оркестром Д. Шостаковича (Москва), Четвертая симфония Н. Пейко (Москва), концерт-рапсодия для фортепиано с оркестром А. Хачатуряна (Москва), кантата «Свет идет» Г. Свиридова (Москва), Второй концерт для фортепиано с оркестром Р. Щедрина (Москва), кантата «Дневник любви» для тенора, хора мальчиков и камерного ансамбля М. Вайцберга (Москва), поэма «Памяти жертв Ленинградской блокады» для струнных, органа, четырех труб и двух фортепиано А. Петрова (Ленинград), кантата «Слово о полку Игореве» Л. Пригожина (Ленинград), кантата «Голос из хора» С. Слонимского (Ленинград), Одинадцатая симфония Я. Иванова (Латв. ССР), Второй концерт для виолончели с оркестром С. Цицадзе (Груз. ССР), «Концерто грассо» Ю. Юаелюнаса и Шестая симфония А. Рачюнаса (Лит. ССР), Симфония (Партита) Т. Мансуряна, концерт для виолончели с оркестром А. Айвазяна (Арм. ССР), «Украинский дивертисмент» для флейты, челести и камерного оркестра.

стра А. Штогаренко (УССР), оратория «Песни кодр» М. Коштымапа (Молд. ССР), Восьмая симфония Н. Аладова (БССР), кантата «Ленину слава» В. Фере и А. Малдыбаева (Кирг. ССР), произведение для солиста и хора В. Ахмедова «Героический Вьетнам» (Туркм. ССР), струнный квартет № 2 Э. Мяги и «Дивертисмент» А. Маргусе (Эст. ССР), концерт для фортепиано с оркестром и симфония для струнного оркестра П. Мамедова (Азерб. ССР) и др.

Среди постановок новых опер и балетов советских композиторов: балет В. Салмапова «Человек» (по мотивам стихов Э. Межелайтиса) и балет на музыку Одишвадзатовой симфонии («1905 год») Д. Шостаковича — в Ленинградском Малом театре оперы и балета, опера «Лебединый полет» и инсценировка вокального цикла «Мужские песни» В. Тормиса (Таллин), опера «Два меча» («Жальгирис») В. Кловы и балет «Угасающий крест» А. Рекашюса (Вильнюс), балет «Вечный идол» Э. Оганесяна (Ереван), опера «Наджана» М. Давиташвили (Тбилиси), балет «Княгиня Волконская» Ю. Знагокова (Киев), опера «Василий Губанов» Д. Клебанова (Харьков) и др.

Среди театральных постановок, осуществленных в 1966 г., оперы и балеты, созданные советскими композиторами в предшествующие годы: опера «Оптимистическая трагедия» А. Холминова (Ереван, Ленинград, Свердловск), опера «Манас» (новая редакция) В. Бласова, А. Малдыбаева, В. Фере (Фрунзе), опера «Ромео, Джульетта и тьма» К. Молчанова (Фрунзе), опера «Туглеж Тохтаров» А. Жубановой и Л. Хамиди (Алма-Ата), опера «В бурю» Т. Хреникова (Саратов), балет В. Баснера «Три мушкетера» (Новосибирск) и др. В репертуаре театров страны была представлена и зарубежная классика: оперы «Чио-Чио-сан» Дж. Пуччини, «Фальстаф» Дж. Верди (Большой театр СССР), «Любовный напиток» Г. Доницетти (Ашхабад), «Богемо» Дж. Пуччини (Алма-Ата), «Волшебная флейта» В. Моцарта (Ленинград, Киев), «Аида» Дж. Верди (Кишинев), «Отелло» Дж. Верди (Киев), «Порги и Бесс» Дж. Гершвина (Таллин), «Флаандрия» Э. Паладиэ (Свердловск); балеты «Медea» на музыку С. Барбера и «Дафнис и Хлоя» М. Равеля (Таллин), «Пер Гюнт» по пьесе Э. Грига (Рига) и др. Театры страны успешно работали и над русской классикой. Оперы «Сказание о левидимом граде Китеже и дева Феврония» и «Царская невеста» Н. Римского-Корсакова, балет «Щелкунчик» и оперу «Мазепа» П. Чайковского показал Большой театр СССР, оперу «Борис Годунов» М. Мусоргского — первые театры Тбилиси, Одессы и др.; опера «Алеко» С. Рахманинова шла в Вильнюсе, опера «Хованщина» М. Мусоргского — в Куйбышеве, опера «Каменный гость» А. Даргомыжского — в Челябинске.

С каждым годом растет популярность музыкальных фестивалей. 50-летию Великого Октября был посвящен фестиваль «Музыкальное искусство Ленинграда». Фестиваль «Белые ночи» ленинградцы посвятили творчеству Д. Шостаковича; в фестивале военно-патриотической музыки, посвященном 25-летию разгрома немецко-фашистских войск под Москвой, участвовало более 20 военных оркестров. Подлинными праздниками явились фестивали «Русская зима», «Московские звезды», «Подмосковные вечера» (Москва). Многочисленные фестивали были проведены в союзных республиках, городах РСФСР; в Закавказье проведен фестиваль, посвященный 75-летию со дня рождения С. Прокофьева; в республиках Средней Азии — фестиваль «Мелодии Советского Закавказья», посвященный 50-летию Советской власти, «Весна Ала-Тоо» — в Кирг. ССР, 1-й всесоюзный фестиваль «Молодежь советского балета» — в Ереване и др.

Музыкальная общественность широко отметила 75-летие со дня рождения С. С. Прокофьева. Театры от-

метили эту дату премьерными: балет «Ромео и Джульетта» (Донецк), опера «Обручение в монастыре» (Ташкент), балет «Золушка» (Казань). Впервые прозвучали: «Кантата к 20-летию Октября» (Москва), сюита «Стальной экок» (Ленинград). Юбилейные вечера, посвященные 60-летию Д. Д. Шостаковича, прошли в Москве, Ленинграде, Ростове, Свердловске и др. городах, где исполнялись многие крупные произведения композитора. В связи с 60-летием со дня рождения Д. Д. Шостаковичу присвоено звание Героя Социалистического Труда. Музыкальная общественность торжественно отметила 100-летие Московской консерватории им. П. И. Чайковского. В связи с юбилеем Московская консерватория награждена орденом Ленина.

Сближению братских музыкальных культур способствуют декады и недели искусства и литературы. Декады русского искусства состоялись в Эстонии, Турмении; эстонского — в РСФСР; белорусского — в Узбекистане; украинского — в Казахстане; недели латышской культуры — в Молдавии; дни культуры Молдавии, Казахстана — в Москве и т. д.

В 1966 г. состоялось несколько всесоюзных конкурсов: 2-я Всесоюзный конкурс дирижеров [1-я премия присуждена Ю. Темирканову (Ленинград), 2-я — Д. Тюлину (Кисловодск), 3-я — Ф. Мансурову (Алма-Ата)], Всесоюзный конкурс виолончелистов [1-я премия — К. Георгиан (Москва), 2-я — М. Чайковской (Москва), 3-я — М. Майскому (Ленинград) и Э. Тестелец (Ленинград)], Всесоюзный конкурс на лучшее исполнение и на лучшую советскую песню [1-я премия присуждена песне «Память сердца» И. Лученка на текст М. Ясепа; 2-я — «Атомный век» А. Островского на текст И. Кашежевой и «Песне нужна тишина» Г. Подбельского на текст К. Любченко; 1-е премии за исполнение — В. Вуячичу (БССР), В. Майсурадзе (Груз. ССР) и квартету «Гая» (Азерб. ССР), 2-е — И. Кобзону (Москва) и октету «Лайне» (ЭССР)], Всесоюзный конкурс мастеров смычковых инструментов (1-я и 2-я премии за альты — Г. Морозову, две 2-е за скрипку и виолончель и 3-я за другую скрипку — Н. Фролову, 1-я премия за скрипку — А. Кочергину).

Больших успехов добились советские исполнители на международных конкурсах. На 3-м Международном конкурсе им. П. И. Чайковского в Москве среди пианистов 1-я премия присуждена Г. Соколову, 3-я — В. Ерьеско; среди скрипачей 1-я премия — В. Третьякову, 2-я — О. Кагану, 3-я — О. Крысе; среди виолончелистов 1-я премия присуждена К. Георгиан, 3-я — Э. Тестелец; среди вокалистов 1-я премия — В. Атлантову, 2-я — П. Охотникову, 3-я — К. Лисовскому и М. Влешу. На конкурсе музыкантов-исполнителей в Мюнхене среди скрипачей 2-я премия присуждена И. Петросян, 3-я — Ю. Мазуревичу; среди вокалистов 1-й премии добился Д. Королев, 3-й — Г. Селезнев; духовому квинтету Ленинградского театра оперы и балета им. Кирова присуждена 1-я премия. На конкурсе скрипачей в Монреале 1-я премия присуждена В. Ланцману, 4-я — А. Корсанову. На конкурсе им. Р. Шумана в Цвиккау среди пианистов 1-я премия присуждена Э. Вирсаладзе, 2-я — С. Навасардян. На конкурсе пианистов в Лидсе две 2-е премии завоевали В. Постникова и С. Кручин, 3-ю — А. Наседкин. На конкурсных музыкантов в Праге 1-е премии присуждены пианистке Л. Тимофеевой и скрипачу Д. Ситковецкому. На конкурсе композиторов в Познани 2-я премия присуждена И. Ковачу. На конкурсе артистов балета в Варне золотые медали присуждены: Ю. Владимирову, Н. Сорокиной, Ю. Григоровичу, М. Барышникову, О. Вторупиной.

Советские артисты, музыканты, композиторы приняли участие во многих международных музыкальных фестивалях.

В 1966 г. созданы новые музыкальные коллективы: инструментальное трио (Д. Башкиров, И. Безродный, М. Хомицер) и вокально-инструментальный оркестр «ВИО-66» (худ. рук. и основатель композитор Ю. Саульский) в Москве; симфонический оркестр, организованный при Гос. комитете по радиовещанию и телевидению Арм. ССР (худ. рук. О. Дурян); азербайджанская хоровая капелла (рук. Э. Новрузов); в г. Оше (Кирг. ССР) организован первый симфонический оркестр. В Узбекистане организована Самаркандская филармония; открылся Дом композиторов в Таллине.

В 1966 г. Ленинская премия присуждена З. А. Долухановой. Звание нар. арт. СССР присвоено: З. И. Анджапаридзе, И. К. Архиповой, Г. П. Вишневской, Я. И. Заку, Л. Б. Когану, Н. С. Надеждиной, К. Б. Птице, М. Л. Ростроповичу, В. Г. Соколову, Я. В. Флеру, Б. Т. Штоколову, К. А. Эрдели.

Н. Камбург.

Кино

В 1966 году 29 киностудий страны выпустили 159 полнометражных (120 художественных, 8 телевизионных, 23 документальных и 8 научно-популярных) и 980 короткометражных фильмов, не считая киножурналов).

Среди фильмов 1966 г., созданных ведущими мастерами кино, и фильмов, которыми только начинают свой путь в киноискусстве молодые кинематографисты, можно назвать картины: «Дневные звезды», «Неуловимые мстители», «Мимо окон идут поезда», «Берегись автомобиля», «Крылья», «Айболит-66», «Июльский дождь», «Старшая сестра», «По тонкому льду» (2 серии) («Мосфильм»); «Республика Шкид», фильм-опера «Катерина Измайлова», «Долгая счастливая жизнь», «Сегодня — новый аттракцион» («Ленфильм»); «Верность матери», «Журналист» (1-я серия), «Серая болезнь», «Веселые распуловские дни», «Волшебная лампа Аладдина», «Не самый удачный день», «Сердце друга» (Центральная студия детских и юношеских фильмов им. Горького); «Их знали только в лицо», «Два года над пропастью», «Наедине с ночью» (Киевская студия им. Довженко); «Прощай» (Одесская киностудия); «Я родом из детства», «Саша-Сашенька» («Беларусьфильм»); «Встреча в горах», «Листопад» («Грузия-фильм»); «Что случилось с Андреем Лаптеусом?», «Письма из деревни Сыгодате» («Таллинфильм»); «Ночи без ночлега», «Лестница в небо» (Литовская киностудия); «Ноктюрн» (Рижская студия); «Белые, белые анжы» («Узбекфильм»); «Горькие зерна» («Молдовафильм»); «Охотник из Лалвара» («Арменфильм»); «Почему ты молчишь?» («Азербайджанфильм»); «Смерть ростовщика» («Таджикфильм»); «Пастбище Бакая» («Киргизфильм»); «Пустыня» («Туркменфильм»); «Земля отцов» («Казахфильм») и др.

Произведения классики получили новую жизнь на экране в следующих фильмах: «Война и мир» (2-я и 3-я серии), «Дядюшкин сон», «Выстрел», «Дачники», «Скверный анекдот», «Сказка о царе Салтане» («Мосфильм»), «В городе С.» («Ленфильм»).

Среди документальных фильмов, развивающих лучшие традиции советской кинопублицистики или прокладывающих первые шаги в освоении новых выразительных средств, — «Подвиг», «Х удожвик», «Дружба со валомом», «Отец и сын», «Сибирью плененные», «Мир без игры» (ЦСДФ), «Откровенный разговор», «Орляная криница» (Минская студия документальных и научно-популярных фильмов); «Объяснение в любви», «Люди пад облаками», «Обсуждению подлежит» (Украинская студия хроникально-документальных фильмов); «В стране пиков» (Грузинская студия документальных и научно-популярных фильмов); «Взгляните на лицо», «Трудные ребята» (Ленинградская студия кинохрони-

ки); «Ян Фабрициус», «Жулдигские фрески», «За белыми березами» (Рижская киностудия); «Физики» (Восточно-Сибирская студия); «Чабан», «Это лошади» («Киргизфильм»); «Ожидание», «Три такта» (Литовская киностудия); «Ташкент — город мирный», «Страна гор и легенд» (Ташкентская киностудия); «Колодец» («Молдовафильм»); «Большая вода» («Таллинфильм») и др.

С деятелями советского искусства и их творчеством, с достижениями науки, техники и другими проблемами знакомят научно-популярные фильмы: «Дмитрий Шостакович», «Вахтангов и его театр», «Третья встреча», «Мы и солнце», «От клетки к живому организму», «О самом человеческом» (Центр. студия научно-популярных фильмов); «Друг Горького — Андреева», «В глубины живого» («Левнаучфильм»); «Руставели и его эпоха», «Ум и дела твои бессмертны» (Грузинская студия); «Путь к антивеществу» («Киевнаучфильм»); «Следы ведут от вулканов» (Свердловская студия); «Святослав Рихтер» (Рижская киностудия) и др.

В мае в Киеве был проведен 3-й Всесоюзный кинофестиваль, на котором фильм Литовской киностудии «Никто не хотел умирать» признан лучшей картиной о современности, автор сценария В. Жалаквичюс (он же режиссер) получил премию за лучший сценарий, актер Д. Банюнис удостоен премии за лучшее исполнительное мужской роли; лучшим историко-революционным фильмом признан фильм «Ленин в Польше» (совместная работа «Мосфильма» и польских кинематографистов), 2-е место в конкурсе занял фильм «Председатель» («Мосфильм»), равноценную премию разделили историко-революционный фильм «Решающий шаг» («Туркменфильм») и историческая картина «Звезда Улугбека» («Узбекфильм»). Жюри особо отметило фильм «Тебя забытых предков» (Киевская студия им. Довженко), присудив его авторам специальную премию за талантливый художественный поиск и новаторство. Киносказки «Морозко» и «Город мастеров» признаны лучшими картинами для детей и юношества. Среди мультимедийных фильмов 1-й премии удостоен фильм «Каникулы Воинфация» («Союзмультфильм»). Лучшей актрисой конкурса признана актриса Е. Фадеева — исполнительница роли Марии Александровны в фильме «Верность матери», 2-я премия за женскую роль присуждена актрисе С. Чнаурели, сыгравшей главную роль в фильме «Хевсурская баллада». 2-я премия за исполнение мужской роли присуждена актеру Е. Леопову за роль Шибалка в фильме «Донская повесть». Жюри конкурса хроникально-документальных и научно-популярных фильмов наградило специальным призом картину «Обыкновенный фашизм» («Мосфильм», реж. М. Ромм); лучшими документальными фильмами признаны «Корабли не умирают» (Украинская студия хроникально-документальных фильмов, реж. М. Юдин) и «Катюша» (ЦСДФ, реж. В. Лисакевич). Среди научно-популярных кинолент победителями вышли картины — «На границе жизни» и «Человек в атом».

Среди событий 1966 г. — Всесоюзный фестиваль телевизионных фильмов (Киев, ноябрь—декабрь), на котором Большой приз присужден картине «Вызываем огонь на себя» (реж. С. Колосов, «Мосфильм»), и Всесоюзный фестиваль спортивных фильмов (Москва, декабрь), посвященный приближающемуся 50-летию Советской Армии.

В 1966 г. советские кинематографисты приняли участие в 53 международных кинофестивалях и завоевали 56 призов. На кинофестивале в Карлови-Вари премия за лучшее исполнение мужской роли присуждена актеру Д. Банюнису (фильм «Никто не хотел умирать»); на кинофестивале в Канне премия за лучший постановку присуждена С. Юткевичу за фильм «Ле-

нии в Польше», на фестивале в Венеции «Кубок Вольпи» — актрисе Н. Арибасаровой за лучшее исполнение женской роли (фильм «Первый учитель»); на фестивале короткометражных фильмов в Оберхаузене главные премии получили фильмы «Двое» (реж. М. Богин) и «Манасчи» (реж. Б. Шамшиев). Фильм «Двое» награжден также премиями на фестивалях в Анкаре, Панаме и юношеских фильмов в Канне. На фестивале документальных и короткометражных фильмов в Лейпциге приз «Золотой голубь» присужден фильму «Подвиг» (реж. Л. Махнач), приз «Серебряный голубь» — фильму «Последние письма» (реж. Х. Стойчев и С. Кулиш), почетный диплом — фильму «Взгляните на лицо» (реж. П. Крган); на фестивале в Марсель-Плата приз за лучшее исполнение мужской роли присужден актеру Е. Лебеву (фильм «Последний месяц осени»); на фестивале фильмов для детей в Венеции приз «Золотой лев св. Марка» получил фильм «Звонят, откройте дверь» (реж. А. Митта) и почетный диплом — фильм «Удивительная история, похожая на сказку» (реж. Б. Долин); на кинофестивале в Сан-Франциско фильму «Гамлет» (реж. Г. Козинцев) присужден приз «Золотой лавровый венок» фонда им. Селзника. Фильм «Гамлет» получил также три 1-е награды на фестивале в Панаме. Кроме того, советские кинематографисты провели в 49 странах 142 фестивалей, недель и премьер советских фильмов.

Ленинская премия 1966 г. присуждена С. Закариадзе за исполнение роли в фильме «Отец солдата» и М. Ульянову — за исполнение роли в фильме «Председатель». Фильму «Никто не хотел умирать» (реж. В. Жалакьянц) присуждена премия Ленинского комсомола.

Звание нар. арт. СССР присвоено М. С. Донскому и Р. Л. Кармену.

Число киноустановок в 1966 г. достигло 149 тыс., число посещений киносеансов — 4,2 млрд.

В. Яковлева.

Цирк

В 1966 г. Всесоюзное объединение гос. цирков насчитывало 50 стационарных цирков, 14 передвижных, 10 зооцирков и 50 коллективов «Цирк на сцене», работающих во дворцах культуры и клубах заводов, фабрик и т. д. В цирках работало св. 6 тыс. артистов. В 1966 г. цирковые артисты дали более 40 тыс. представлений, которые посетило ок. 40 млн. зрителей.

В павильоне в 1966 г. смотре лучших достижений циркового искусства в честь 50-летия Великой Октябрьской революции участвовало более 1000 артистов. Итоги смотра будут подведены в 1967 г. В Москве в начале 1966 г. была показана программа первого в мире «Цирка на льду» (реж. А. Арнольд, выпуск Центральной студии циркового искусства). В Ярославле состоялась премьера нового аттракциона «Зубры и тигры» (дрессировщик Б. Тихонов, реж. Г. Перкун), показанного затем в других цирках страны, в Тульском цирке — премьера нового героического спектакля «И арсенал, и щит России» по сценарию Ю. Чепурина (постановка А. Вольского). Спектакль, решенный цирковыми средствами, посвящен 25-летию героической обороны Тулы. С большим успехом в Москве шла новая программа «Мантики» (постановка М. Местечкина). В Ленинградском цирке подготовлена специальная программа для детей — пантомима, посвященная гражданской войне.

Весной 1966 г. премьерой циркового представления «Знак на скале» (постановка Е. Рябчукова) было ознаменовано рождение нового коллектива Азербайджанского цирка.

Продолжали развиваться международные связи советского цирка. Большие цирковые группы выступали

в ПНР, НРБ, СРР. С большим успехом выступал молодежный коллектив с участием В. Филатова в Аргентине, Бразилии, Уругвае и Чили. На 295 представлениях этого коллектива побывало более 2,5 млн. зрителей. Коллектив «Цирк на льду» гастролировал в городах Бельгии и Голландии, ансамбль «Балет на льду» показал свою новую программу зрителям ГДР и Турции, а коллектив с участием Олега Попова и Игоря Кио побывал в Японии. Коллектив «Цирк на сцене» выступал в Алжире, Тунисе и Марокко, большая группа артистов цирка — в ФРГ и Швейцарии. Всего за рубежом в 1966 г. посетило представления советского цирка более 5 млн. зрителей; во многих городах СССР гастролировали цирковые труппы из этих стран. Ежегодно советский цирк обменивается отдельными номерами с цирками социалистических стран.

В СССР работает единственное в мире Гос. училище циркового и эстрадного искусства.

В 1966 г. звание нар. арт. РСФСР присвоено А.-Б. Т. Кантемирову.

Ф. Бардиан.

Изобразительные искусства

4-й пленум правления Союза художников СССР (10—12 марта 1966 г.) был посвящен вопросам подготовки к 50-летию Великой Октябрьской социалистической революции, а также обсуждению художественной выставки «25 лет Советской Литвы, Латвии, Эстонии», состоявшейся в Москве 2 февраля — 13 марта.

В 1966 г. проводился Всесоюзный конкурс на исполнение лучшего портрета В. И. Ленина в живописи, графике и скульптуре. В связи с подготовкой к празднованию полувекового юбилея Советского государства объявлен и продлен ряд всесоюзных конкурсов на лучшие произведения изобразительного искусства и художественной фотографии.

Как всегда многообразной была выставочная деятельность. В 1966 г. в Москве были организованы международные выставки: выставка произведений живописи и графики, исполненных детьми в связи с конкурсом «Моя страна — мой дом» (1500 работ из 42 стран) и фотовыставка — «Интерпрессфото-66» (2182 участника из 71 страны); всесоюзные выставки: 8-я выставка произведений членов АХ СССР, произведений, выдвинутых на соискание Ленинских премий 1966 г., «Лучшие книги, плакаты и эстампы, выпущенные издательствами в 1965—1966 гг.», произведений из фонда выигршей 2-й Всесоюзной художественной лотереи, 11-я Всесоюзная выставка дипломных работ студентов художественных вузов выпуска 1965 г. (открылась еще в конце 1965 г., была показана и в Ленинграде), «Художники — детям», Всесоюзная художественная фотовыставка, Всесоюзная выставка сувениров. В Ленинграде была открыта 12-я Всесоюзная выставка дипломных работ студентов художественных вузов выпуска 1966 г. Ярким событием явилось открытие в Москве художественной выставки «25 лет Советской Литвы, Латвии, Эстонии». Там же были показаны выставки изобразительного искусства Груз. ССР, Кирг. ССР, Тадж. ССР, графиков Каз. ССР, работ художников Советского Закарпатья, Абхаз. АССР, выставка «Защитникам Москвы посвящается» в связи с 25-летием победы в битве под Москвой, произведений московских художников — ветеранов Великой Отечественной войны, «Пейзаж нашей Родины», 8-я выставка книжной графики московских художников (была показана и в Ленинграде), выставка работ Н. Н. Жукова, посвященных В. И. Ленину, а также персональные выставки произведений столичных художников и скульпторов — Е. Ф. Белашовой, О. Г. Верейского, С. В. Герасимова (показывалась также в Клеве, Мюнхене, Риге, Ленинграде, Саратове, Горьком), Б. Л. Закамова, Л. А. Кардашева, Е. А. Кибрика (показывалась также

в Ленинграде), А. П. Крылова, А. М. Лавтева, А. А. Лебедева-Шуйского, С. А. Лучишкина, С. М. Орлова, П. П. Оссовского («Люди Сибири»: П. Н. Пинкисевича, П. Д. Покаржевского, М. Г. Ройтера, Б. Ю. Сандомирской, П. Н. Староносова, Л. С. Сусллова, А. Ф. Тарана («По странам мира»), П. Ф. Титова, А. Г. Тышлера, Л. С. Хвжинского, Г. В. Храпка, М. М. Черемных, С. С. Чуракова, А. В. Шевченко, Т. А. Шиловой, Ф. С. Шурпина, Б. В. Щербакова (была показана в Ленинграде), Б. Н. Яковлева. Показаны были также в Москве персональные выставки художников Х. Аллабердыева (Туркм. ССР), Е. Д. Ахвледяни (Груз. ССР), В. Ф. Загоника (Ленинград), В. И. Касяна (УССР, была показана в Ленинграде и Харькове), И. Клычева (Туркм. ССР), К. С. Петрова-Водкина (Ленинград), А. Раакуллева (Азерб. ССР), керамических работ М. К. Рахимова (Узб. ССР), работ Е. М. Сидоркина (Каз. ССР), А. В. Скворцова (Саратов), С. Х. Юнтуева (Карельская АССР). В связи с предстоящими союзно-республиканскими и Всесоюзной выставкой работ молодых художников во многих областных, краевых центрах, в столицах автономных республик, в Москве и Ленинграде были организованы молодежные выставки. Организован ряд новых музейных выставок и экспозиций, показывающих классическое русское и зарубежное изобразительное искусство. В Москве, в Третьяковской галерее, была показана выставка «В. И. Суриков. Картина „Боярыня Морозова“. История ее создания», а также выставки «Ростово-Суздальская школа живописи» и произведений А. П. Антропова (в связи с 250-летием со дня рождения художника, выставка была показана и в Ленинграде), в Гос. музее А. С. Пушкина демонстрировалась выставка-отчет коллекционера Ф. Е. Вишневого «Русское и западноевропейское искусство XVI—XIX вв.», в Гос. музее изобразительных искусств им. Пушкина были открыты выставки французской живописи из музеев СССР, «Лучшие рисунки из собрания музея», в подмосковном музее-усадьбе «Абрамцево» — выставки майоликовых работ М. А. Врубеля и «Абрамцевский художественный кружок»; в Музее «Коломенское» представлены в количестве 1500 экспонатов московские изразцы 15—19 веков, в Доме-музее А. П. Чехова — выставка иллюстраций Д. Н. Кардовского к «Каштанке» Чехова. В Ленинграде, в Русском музее, устроена выставка произведений древнерусского искусства, найденных в последние годы в результате экспедиций музеев и реставрационных мастерских. В Эрмитаже функционировала выставка французского художника Ф. Валлотона.

Продолжался традиционный обмен культурными ценностями между союзными республиками. Во время декады литовского искусства в Ульяновске была показана выставка работ литовских графиков. В Иркутске были развернуты выставки эстонской эстампной графики, прикладного искусства, плаката, фотографии. В Кишиневе во время недели латышского искусства в Молдавии демонстрировалась выставка изобразительного и прикладного искусства Латв. ССР, выставки книги и книжной графики и фотовыставка «Латвия сегодня». В Казахстане демонстрировались во время декады литературы и искусства Украины работы украинских художников и т. д. Разнообразные художественные выставки были показаны в столицах союзных республик, в областях, краях, городах, столицах автономных республик. В Тбилиси был открыт ряд выставок в связи с 800-летием Шота Руставели, в Минске — республиканская выставка работ художников театра, кино и телевидения, в Таллине — выставки «Эстонский пейзаж» и 2-я республиканская выставка прикладного промышленного искусства, в Киеве —

выставка работ украинских художников «Тебе, партии!», посвященная XXIII съезду КПСС и XXIII съезду КПУ, и выставки эстампов, в Баку — республиканская художественная выставка, посвященная 50-летию Советской власти, в Ашхабаде — выставка произведений художников республики (графика, живопись, скульптура, ковры), в Риге — 5-я республиканская выставка работ художников театра, кино, телевидения и выставка произведений классика латышской живописи Я. Розенталя. К числу интересных выставок, открывшихся в разных городах, относятся также выставки: «Куба глазами ленинградцев», произведений Э. О. Визеля — в Ленинграде, декоративно-оформительского искусства — в Красноярске, народного и прикладного искусства Северной Осетии — в Орджоникидзе, смотр промышленной графики — в Одессе, областная художественная выставка, посвященная 50-летию Советской власти, — в Смоленске, работ Б. И. Пророкова — в Музее героической обороны Брестской крепости, работ Р. М. Нурмухаметова — в Уфе и др. Сотни передвижных выставок демонстрировались на всей территории СССР.

В Москве были показаны выставки зарубежного искусства: «Искусство острова Кипр», «Картины сирийских художников», «Графика и плакат Болгарии», молодых художников ГДР, «Живопись Чили» (демонстрировалась также в Ленинграде), «Пейзаж художников Чехословакии», «Прикладное искусство в быту ГДР», «Прикладное искусство Норвегии», «Современное болгарское искусство», «Прикладное искусство Венгрии», «Искусство Дагомеи», румынского изобразительного искусства (была показана и в Ленинграде), «Медаль Чехословакии», графики Уругвая, современной живописи Японии, работ членов Немецкой академии искусств в Берлине, работ художников Александрии, произведений румынского художника И. Мусчеляну, польского скульптора К. Душковского, итальянского скульптора Дж. Манцу (была показана и в Ленинграде), графики и керамики П. Пикассо, болгарского художника С. Венева (была показана и в Вильнюсе), произведений французского художника М. де Сервиля, произведений А. Рефрежье (США), произведений восьми художников Бразилии, польского плаката, японского художника К. Хокусая (демонстрировалась также в Ленинграде) и др. В Одессе показывалась выставка работ художников Варны (НРБ), а в Варне — художников Одессы. В Москве и Ленинграде была показана выставка произведений «Роден и его время» из собрания французских музеев. Выставки произведений индийских художников, подаренных СССР правительством Индии, сербской графики 18—19 вв. работали в Ленинграде, выставки турецкой графики в Ленинграде и Баку. В дни французской культуры на Украине в Киеве были открыты выставки работ молодых художников Ниццы, фотовыставка работ скульптора Ж. Салендра, выставка работ французских детей. В Минске показывалась выставка народного творчества МНР и югославского плаката, в Ташкенте было представлено творчество болгарских художников, народных умельцев и мастеров фотографии. В Армении во время декады чехословацкой и болгарской культур демонстрировались выставки пейзажей чешских и словацких художников и изобразительного искусства НРБ, в Иркутске — выставка монгольского изобразительного и прикладного искусства. В г. Калининве была показана выставка финского изобразительного искусства, присланная из г. Хяменлянна (в ответ на выставку работ калининских художников, демонстрировавшуюся в этом городе в 1965 г.). В Одессе были экспонированы 250 рисунков японских детей, прибывших как дар г. Йокогамы, в котором экспонировалась выставка «Одесса — южные морские ворота Украины». В связи с днями монголь-

ской культуры в Казахстане в Алма-Ате была открыта выставка монгольского изобразительного искусства.

Отечественное искусство в 1966 г. было показано в ряде зарубежных стран. Работы советских художников были представлены на Международной художественной выставке «Бьеннале ди Венеция» (Италия), на Международной выставке в Кракове (ПНР) (среди удостоенных премии — советский художник Е. М. Сизоркин), работы скульпторов С. Т. Копенкова, Г. В. и Ю. Г. Нерода, О. К. Комова и др. — на 3-й Международной выставке современной скульптуры в Париже. Демонстрировались выставки: в Австрии — русской и советской графики из собраний Третьяковской галереи, в Алжире — советского эстампа, в Афганистане — советского изобразительного искусства, в НРБ — советского прикладного искусства, в ВНР и ПНР — произведений С. Т. Копенкова, в ГДР — коллекция древних высокохудожественных икон, в Голландии — «Советская археология» с включением произведений искусства и произведений советской графики, в Индии — прикладного искусства Закавказья, также советской книги, графики и плаката, в Ираке — произведений советского изобразительного искусства, на Кубе и в Мексике — советской графики, в МНР — советского прикладного искусства, в Норвегии и в Румынии — прикладного искусства Прибалтики, в ЧССР — прикладного искусства Прибалтики, в Уругвае — советской гравюры, в Финляндии — произведений И. Е. Репина из Русского музея, в ФРГ — 11 картин Белотто из советских музеев, во Франции — полотна Пикассо из советских музеев и народного искусства Украины, в Японии — картин из собраний Третьяковской галереи, Эрмитажа и Музея изобразительных искусств им. Пушкина и мн. др.

1966 г. отмечен открытием большого числа монументов в честь важных событий революционной и военной истории, писателям, ученым, художникам, государственным деятелям. В Йошкар-Оле сооружен памятник В. И. Ленину по проекту М. Г. Манизера. В Краснодаре открыт памятник К. Марксу (скульптор Д. Б. Рябичев и арх. Л. В. Мисюжников). Памятником вечной славы доблестным защитникам Родины стала могила Неизвестному солдату у Кремлевской стены, в Александровском саду столицы. В Москве был открыт памятник великому грузинскому поэту и мыслителю Шота Руставели в связи с 800-летием со дня его рождения (скульптор М. И. Бердзенишвили и арх. И. И. Ловейко). В Казани состоялось открытие памятника Мусе Джалилю (скульптор В. Е. Цигал и арх. Л. Г. Голубовский). В Брянске сооружен монумент, посвященный борцам за освобождение города и области от немецко-фашистских захватчиков (скульптор А. П. Файдыш, арх. М. О. Барщ и А. Н. Колчин), в Кишиневе — монумент в честь болгарских ополченцев — участников освободительной войны против турецкого ига в 1877—78 гг., дружины которых формировались в Бессарабии (авторы — В. Л. Дементьев, В. С. Новик, И. П. Цеханович). Там же открыт памятник «Борцам за Советскую власть» авторы — И. И. Повятовский, А. Ф. Майко, Л. Л. Фитов). Открыты монументы: Д. Э. Мануильскому — в Киеве (скульпторы М. К. Вровский и А. П. Олейник, арх. М. Т. Катерного и Я. Ф. Ковбаса), А. В. Шнитеру — в Запорожье (скульптор А. С. Аллахвердянц, арх. А. А. Заварзин), Н. А. Островскому — в Шенятовке (скульптор В. И. Зноба, арх. И. С. Ланько), С. Н. Сергееву-Цескскому — в Алуште (скульптор Н. В. Томский), Т. Г. Шевченко — в Одессе (скульпторы А. Е. Белостоцкий и О. А. Супрун, арх. Г. Толуз). Надгробные памятники сооружены С. Я. Маршаку — в Москве (скульптор Н. Б. Никогосян), Н. Хижмету (скульпторы Н. А. Силис и В. С. Лемпорт, арх. Т. А. Соколов).

Была открыта выставка конкурсных проектов памятника В. И. Ленину для Московского Кремля, после чего продолжалось соревнование авторских коллективов скульпторов на лучший проект этого памятника.

В 1966 г. состоялись в Москве: 4-й Международный конгресс музеев оружия и военной истории (участвовали 29 стран), симпозиум художников и искусствоведов ЧССР и СССР на тему «Художник и социалистическое общество», творческая конференция на тему «Эстетика и человек»; в Ленинграде — юбилейная научная конференция, посвященная 250-летию со дня рождения выдающегося французского скульптора Э. М. Фальконе, и научная конференция, посвященная новым исследованиям в области древнерусского искусства и итогам экспедиций музеев РСФСР.

В 1966 г. открылась картинная галерея во Владивостоке, Музей-панорама в Волгограде, Музей советского изобразительного искусства в Комсомольске-на-Амуре.

Ленинские премии 1966 г. были присуждены: С. В. Герасимову за серию картин «Земля русская», А. А. Пластову за серию картин «Люди колхозной деревни».

Президиум АХ СССР присудил золотые и серебряные медали за лучшие произведения изобразительного искусства, созданные в 1965 г. (см. Академия художеств в СССР). Во многих союзных республиках состоялось присуждение республиканских премий за произведения изобразительного искусства.

А. Лебедев.

Художественные выставки

- 28 декабря 1965 г. — март 1966 г. — Выставка работ Ф. Валлотона (Ленинград, Эрмитаж).
- Декабрь 1965 г. — апрель 1966 г. — Выставка рисунков Рубенса (Ленинград, Эрмитаж).
- 25 января — 13 апреля — Выставка произведений, выдвинутых на соискание Ленинских премий 1966 г. (Москва, АХ СССР).
- Январь — апрель — Выставка работ финских художников В. Асколы, У. Салома и Т. Таггивара (Таллин, Тарту).
- Январь — апрель — Выставка произведений скульптора С. Копенкова в ВНР (Будапешт) и ПНР (Варшава).
- Январь — май — Выставка графики К. Магница (ГДР) (Ленинград, Таллин, Тарту).
- Январь — декабрь — Передвижная выставка произведений западноевропейского искусства 15—19 вв. из фондов Эрмитажа (Таганрог, Харьков, Полтава, Днепропетровск, Николаев).
- Январь — декабрь — Передвижные выставки живописи, скульптуры и графики из фондов Третьяковской галереи (1-й маршрут — Николаев, Ростов, Феодосия, Краснодар; 2-й маршрут — Ташкент, Кострома, Саратов, Волгоград).
- 2 февраля — 13 марта — Выставка «25 лет Советской Литвы, Латвии, Эстонии» (Москва, Центр. выставочный зал).
- 3 февраля — Открытие выставки работ группы абстрактных художников (Москва).
- Февраль — май — Выставка произведений членов Немецкой академии искусств в Берлине (Москва, Ленинград).
- 1 марта — 16 мая — Международная выставка «Братья по классу, братья по оружию» в ГДР (Берлин). Раздел советского искусства включал 100 произведений.
- 11 марта — 17 мая — Выставка произведений М. Добужинского (Ленинград, Н.-в. музей АХ СССР).
- 25 марта — 21 августа — Выставка произведений А. П. Антонова (Москва, Третьяковская галерея). Затем выставка была показана в Ленинграде.
- 26 марта — 24 апреля — Выставка конкурсных проектов памятника В. И. Ленину в Кремле (Москва, Центральный выставочный зал).
- 26 марта — 24 апреля — Выставка «Художники — детям» (Москва, Центральный выставочный зал).
- 26 марта — 24 апреля — Выставка произведений из фонда второй художественной лотереи «Художники — народу» (Москва, Центральный выставочный зал).
- 26 марта — 24 апреля — 6-я Всесоюзная выставка художественной фотографии (Москва, Центральный выставочный зал).

- Март — апрель** — Выставка живописи, скульптуры и графики БССР в связи с фестивалем белорусского искусства в РСФСР (Кемерово, Новосибирск, Омск, Свердловск).
- Март — апрель** — Выставка работ народных художников Вразилии (Москва, Музей искусства народов Востока).
- Март — май** — Выставка «Современное болгарское искусство» (Рига, Москва).
- Март — май** — Выставка современной графики Казахстана (Москва, Музей искусства народов Востока).
- Март — июнь** — Выставка произведений Е. А. Кибрика (Москва, Ленинград).
- Март — ноябрь** — Выставка «Памятники древнерусской архитектуры в произведениях московских художников» (Таллин, Москва, Минск, Одесса).
- Март — декабрь** — Выставка работ художника К. С. Петрова-Водкина (Ленинград, Москва).
- 9 апреля — 11 июля** — Выставка «Василий Иванович Суриков. Картина „Боярыня Морозова“. История ее создания» (Москва, Третьяковская галерея).
- 22 апреля — 25 мая** — 8-я выставка произведений членов АХ СССР (Москва, АХ СССР).
- Апрель — июнь** — Художественная выставка «25 лет Советской Ляввии» (Минск, Ленинград).
- Апрель — июль** — Художественная выставка «25 лет Советской Литвы» (Львова, Кишинев).
- Апрель — август** — Художественная выставка «25 лет Советской Эстонии» (Куйбышев, Волгоград).
- 13—22 мая** — Выставка произведений художников РСФСР (Таллин) в связи с декадой русского искусства в Эстонии.
- 14 мая — 13 июня** — Выставка произведений художников Молдавии (Рига) в связи с неделей молдавской культуры в Латвии.
- Май — июнь** — Выставка «Театр и музыка в изобразительном искусстве» (Москва).
- Май — июнь** — Выставка болгарского изобразительного искусства (Ереван) в связи с декадой болгарской культуры в Армении.
- Май — август** — Выставка работ художников Александрии (Одесса, Москва).
- Май — август** — Выставка работ грузинского художника Д. Худцишвила (Москва).
- Май — октябрь** — Международная выставка «Общественно-критическая художественная графика от Гойи до наших дней» в Австрии (Вена). Раздел советского искусства включал 31 произведение.
- Май — декабрь** — Выставка работ пяти японских художников (Москва, Рига, Саратов).
- 1 июня — 7 августа** — Международная выставка детского рисунка «Моя страна — мой дом» (Москва).
- 2—26 июня** — Выставка советского декоративно-прикладного искусства в НРБ (София).
- 17 июня** — Открытие выставки изобразительного и прикладного искусства Узбекистана (София) в связи с декадой узбекской культуры в Болгарии.
- 18 июня — 16 октября** — 33-я Международная двухгодичная художественная выставка в Венеции (Веннале). Советский раздел включал св. 100 произведений.
- 22 июня — 15 октября** — 3-я Международная выставка современной скульптуры в Париже (Веннале). Советский раздел включал 14 скульптур.
- 26 июня 1966 г. — январь 1967 г.** — Выставка, посвященная творчеству скульптора Э. М. Фальконе (Ленинград, Эрмитаж).
- 30 июня — 24 июля** — Выставка произведений финских художников из г. Хяменлинна (Калинин).
- Июнь** — Выставка азербайджанского искусства (Будапешт) в связи с неделей азербайджанской культуры в ВНР.
- Июль — 1-я** Международная выставка графики в Кракове (Веннале). Советский раздел включал работы 10 художников-графиков.
- Июль — сентябрь** — Выставка «Роден и его время» из музеев Франции (Москва, Ленинград).
- Июль — октябрь** — Выставка произведений мастеров пейзажа старшего поколения «Пейзаж нашей Родины» (Москва, Ленинград).
- Июль — декабрь** — Групповая выставка работ членов АХ СССР (Вильнюс, Алма-Ата, Душанбе, Ашхабад).
- Июль — декабрь** — Выставка произведений С. В. Герасимова (Киев, Минск, Рига, Ленинград).
- 6 июля** — Открытие выставки народного творчества МНР (Минск) в связи с днями монгольской культуры в БССР.
- 15—24 июля** — Выставка произведений художников Грузии (Москва, ВДНХ).
- 20 июля** — Открытие выставки произведений турменского художника И. Клычева (Москва). Выставка была показана в Ваку и Казани.
- 25 июля** — Открытие выставки керамики узбекского мастера М. Рахимова (Москва).
- Июль** — Выставка произведений советской графики на Кубе (Гавана).
- Июль — октябрь** — Выставка прикладного искусства Эстонии в ЧССР (Прага, Братислава).
- 12 августа — 16 октября** — Выставка «Искусство Дагомени» (Москва, Музей искусства народов Востока).
- 24 августа** — Открытие выставки произведений художников Таджикистана (Москва).
- 30 августа** — Открытие выставки работ современного художника США А. Рефрежье (Москва, Музей изобразительных искусств им. Пушкина).
- Август** — Выставка советского изобразительного искусства в Афганистане (Кабул).
- Август** — Выставка графики и прикладного искусства Эст. ССР (Иркутск, Братск) в связи с декадой эстонского искусства в РСФСР.
- Август** — Выставка графических работ Б. И. Пророкова из цикла «Это не должно повториться» (Брест).
- Август — сентябрь** — Выставка работ азербайджанского художника А. Рвакулиева (Москва).
- Август — октябрь** — Выставка изобразительного искусства Румынии (Москва, Ленинград).
- Август — ноябрь** — Выставка «Прикладное искусство в быту ГДР» (Москва, Таллин).
- Август — декабрь** — Выставка произведений В. И. Касина (Москва, Ленинград и Харьков).
- 5 сентября** — Открытие выставки венгерского народного прикладного искусства (Киев) в связи с днями венгерской культуры в УССР.
- 14 сентября** — Открытие выставки «Искусство Кипра» (Москва, Музей изобразительных искусств им. Пушкина).
- 29 сентября — 23 октября** — Выставка произведений И. Е. Репина из собрания Русского музея в Ленинграде (Хельсинки).
- Сентябрь** — Выставка произведений художника Е. Сядоркина (Ива. ССР) (Москва).
- Сентябрь** — Выставка работ туркменского художника Х. Аллабсраьева (Москва).
- Сентябрь** — Выставка прикладного искусства, детских рисунков и фотографии НРБ (Ташкент) в связи с декадой болгарского искусства в Узб. ССР.
- Сентябрь** — Выставка литовской графики (Ульяновск) в связи с неделей литовской культуры в РСФСР.
- Сентябрь — октябрь** — Выставки украинского изобразительного и народного декоративного искусства (Алма-Ата) в связи с декадой украинской литературы и искусства в Казахстане.
- Сентябрь — ноябрь** — Выставка «Живопись Чили» (Ленинград, Москва).
- Сентябрь — декабрь** — Выставка «50 лет чешского пейзажа» (Ереван, Москва).
- Сентябрь — декабрь** — Выставка работ японского художника К. Хокусая (Москва, Ленинград).
- Сентябрь — декабрь** — Выставка «Молодые художники ГДР» (Рига, Ленинград, Таллин).
- 5 октября** — Открытие выставки произведений живописцев Закарпатья И. Бокшая, Г. Глюка, В. Свида и Э. Шолтеса (Москва).
- 10 октября — 9 ноября** — Выставка прикладного искусства Венгрии (Москва).
- 13 октября** — Открытие выставки работ французского художника М. де Серениля (Москва).
- 19 октября 1966 г. — 10 января 1967 г.** — Выставка работ А. А. Дейнеки (Курск).
- 22 октября** — Открытие выставки латышского изобразительного искусства и книжной графики (Кишинев) в связи с неделей культуры Латв. ССР в Молдавии.
- Октябрь — ноябрь** — Выставка советской графики в Нидерландах (Утрехт).
- Октябрь — декабрь** — Фотовыставка «Интерпрессфото-66» (Москва, Ленинград).
- Октябрь — декабрь** — Выставка произведений болгарского художника С. Венева (Москва, Вильнюс).
- Октябрь 1966 г. — февраль 1967 г.** — Выставка русской графики в СФРЮ (Нови-Сад, Белград, Загреб).
- 2—26 ноября** — Выставка сербской графики (Ленинград, Эрмитаж).

- 4 ноября — 5 декабря — Выставка произведений итальянского скульптора Дж. Манцу (Москва, АХ СССР). Выставка была показана в Ленинграде.
- 4 ноября — 11 декабря — 12-я Всесоюзная выставка дипломных работ студентов художественных вузов СССР (Ленинград, Н.-и. музей АХ СССР).
- 5—25 ноября — Выставка «Советский планкт» в ДРВ (Хайфон).
- 5 ноября — 5 декабря — Выставка «Прикладное искусство Советской Эстонии» в МНР (Улан-Батор).
- 17 ноября — 18 декабря — Выставка «Прикладное искусство Норвегии» (Москва).
- 23 ноября — 14 декабря — Выставка работ А. М. Лаптева (Москва).
- Ноябрь 1966 г. — март 1967 г. — Выставка декоративно-прикладного искусства прибалтийских республик в СРР (Бухарест, Тимишоара) и СФРЮ (Белград, Люблина).
- 2 декабря 1966 г. — 5 января 1967 г. — Выставка работ польского скульптора К. Дуниковского (Москва).
- 7 декабря — Открытие выставки графики и керамики П. Пивиссо (Москва, Музей изящных искусств им. Пушкина).
- 12 декабря 1966 г. — 18 января 1967 г. — Выставка произведений О. Г. Верейского (Москва, АХ СССР).
- 12 декабря 1966 г. — 21 января 1967 г. — Выставка произведений скульптора Е. Ф. Белашовой (Москва, АХ СССР).
- 17 декабря — Открытие выставки произведений художников Киргизии (Москва).
- Декабрь — Выставка современного монгольского изобразительного и прикладного искусства (Иркутск).
- Декабрь — Всесоюзная выставка сувениров (Москва, ВДНХ).
- Декабрь 1966 г. — январь 1967 г. — Выставка произведений грузинской художницы Е. Д. Ахвледиани (Москва).

Художественная самостоятельность

К началу 1966 г. общее число кружков художественной самостоятельности при клубных учреждениях системы Мин-ва культуры СССР составило 182 202, в т. ч. 63 574 драматических, 21 250 музыкальных, 39 295 хореографических, 58 083 хоровых кружков. В кружках занималось 2519 тыс. чел. Всего в коллективах художественной самостоятельности при клубных учреждениях системы Мин-ва культуры СССР, в культурно-просветительных учреждениях профсоюзов и колхозов участвовало св. 10 млн. чел. В начале 1966 г. в стране имелось 907 народных театров, в т. ч. 784 драматических, 60 музыкальных, 63 детских, кукольных и юношеских. В этих театрах участвовало 35,3 тыс. артистов-любителей. Больше половины театров работают в городах и районах, где нет профессиональных театров, а 78 народных театров находятся в глубинных селах, куда почти не приезжают профессиональные театры.

В 1965 г. народные театры дали 44 тыс. спектаклей и концертов, которые посетило более 14 млн. зрителей.

Как и в прежние годы, лучшие спектакли народных театров были показаны на сцене Кремлевского театра: опера М. Магиденко «Африканская баллада» (Казанский народный театр советской оперы), спектакли «В собственном колыде» В. Смирнова (народный театр Саратовского дома офицеров), «Виллик-Кебен» М. Аузова (народный театр села Чаян Алгабасского р-на Каз. ССР), «Кремлевские куранты» Н. Погодина (Оршанский народный театр дворца культуры льнокомбината) и др. В 1966 г. начался Всесоюзный фестиваль самостоятельного искусства, посвященный 50-летию Октября.

17. РАЗВИТИЕ МЕЖДУНАРОДНЫХ КУЛЬТУРНЫХ СВЯЗЕЙ

В 1966 г. культурные связи СССР осуществлялись со 100 странами, в т. ч. с 63 на основе межправительственных соглашений и планов. Были подписаны долгосрочные соглашения о культурном и научном сотрудничестве с Руандийской Республикой (6 мая), Республикой Чад (11 июня), Ираном (15 августа), Замбией (25 августа) и Марокко (27 октября). Новое долгосрочное соглашение было подписано с НРБ (29 июля).

В 1966 г. за рубеж было направлено 29 400 представителей советской науки, культуры и просвещения и принято в СССР 22 000 иностранных деятелей науки, культуры и просвещения. За рубежом 70 советских художественных коллективов и групп артистов, 153 солиста дали 6800 концертов, к-рые посетило 20 млн. зрителей. В СССР выступило 79 коллективов и 137 солистов зарубежных стран, 35 выставок изобразительного искусства экспонировалось за рубежом и 20 выставок зарубежного искусства — в СССР. На 1966—67 учебный год в вузы и техникумы СССР было принято 5100 иностранных студентов. Творческими союзами было направлено за рубеж 1800 чел. и принято в СССР 1358 представителей творческой интеллигенции. В 1966 г. за границу было направлено 7952 советских спортсмена и принято в СССР 5070 зарубежных спортсменов. Дружественные связи осуществлялись между 90 советскими и 190 зарубежными городами.

В 1966 г. в социалистические страны было направлено 14 600 деятелей советской науки, культуры и образования и принято в СССР 15 800 зарубежных представителей. Наиболее широкими были связи с НРБ, ВНР, ГДР, ЧССР, ПНР и МНР. Дальнейшее развитие получили взаимопольный обмен конкретным опытом в различных областях науки, культуры и образования, все больше утверждалась практика составления перспективных планов сотрудничества на 4—5 лет. В связях с МНР, ДРВ и Кубой ведущее место пропознала занимать помощь в подготовке национальных кадров. С ЧССР впервые был осуществлен массовый обмен 2300 студентами на летнюю ознакомительную практику. Большой интерес в ЧССР вызвали дни культуры Арм. ССР и гастроли театра «Современник»; в КНДР — гастроли Украинского народного хора. Театр им. Моссовета гастролировал в СФРЮ, Ленинградский театр миниатюр в СРР, театр кукол под рук. Образова принял участие в Берлинском фестивале искусств. Успешно прошли дни советской культуры в ГДР, ВНР, СРР. В обменах с ПНР много мероприятий было связано с празднованием 1000-летия Польского государства. В СССР прошли гастроли Сербского национального театра, Художественного ансамбля Чехословацкой народной армии, Познаньского хора мальчиков, Будапештского драм. театра им. Мадача, Бухарестского драм. театра им. Л. Стурдза-Буландр; был успешно проведен советско-чехословацкий театралный симпозиум. Дальнейшее развитие получили непосредственные связи между отдельными вузами, научными ин-тами и учреждениями культуры, в осуществлении которых приняли участие 326 советских учреждений и ок. 500 организаций братских стран социализма. В Москве состоялись совещания министров высшего образования и министров здравоохранения социалистических стран, был проведен семинар по музыкальной эстетике. В Тбилиси было организовано совещание руководителей союзов архитекторов социалистических стран. Состоялись советско-чехословацкий симпозиум на тему «Художник и общество», совместные заседания секретариатов союзов художников СССР, НРБ, ВНР в СФРЮ, творческий симпозиум с кинематографистами Венгрии. Были проведены совещание руководителей союзов кинематографистов социалистических стран Европы в Варшаве, совещание редакторов киножурналов социалистических стран, совещание представителей социалистических стран и т. д. СССР и КНР обменялись делегациями работников здравоохранения, Пекинский ансамбль песни и танца гастролировал в СССР.

Итоги культурных обменов со странами Азии, А. Ф. р. ки и Латинской Америки свидетельствуют о возросшей заинтересованности развивающихся стран в контактах и особенно в получении помощи от СССР. Значительно возросло число заявок на советских преподавателей, врачей и др. специалистов. Возрос интерес к развитию культурных связей с СССР со стороны Сенегала, ГАР, Чада, Дагомеи. Определенный сдвиг в сторону развития культурных контактов с нашей страной наметился в позиции Тайланда, Сингапура, Малайзии и Филиппин. Наиболее активно культурное сотрудничество развивалось со странами, избравшими некапиталистический путь развития, — с Алжиром, ОАР, Сирией, Гвинеей, Мали, Конго (Браззавиль), Бирмой, а также с такими непосредственными соседями СССР, как Афганистан и Индия. В числе осуществленных интересных мероприятий — лекции советских научных работников в ОАР, Гвинею, Камбоджу и др. странах, работа советско-индийской комиссии по отбору советских учебников для вузов Индии, участие в I-м Всемирном фестивале негритянского искусства в Сенегале, гастроли артистических коллективов союзных республик и недели советских фильмов в странах Ближнего и Среднего Востока и Северной Африки, а также в Индии и Пакистане, гастроли советского цирка, балета ГАБТ и других коллективов в ряде латиноамериканских стран, участие в международных выставках и ярмарках в Алжире, Сирии, Турции, Бирме, Таиланде, Лаосе, связи между Москвой и Чилийским ун-тами; организация в СССР художественной выставки Дагомеи, гастроли мексиканского ансамбля «Ла Флеста», ансамбля старинной музыки Чили и т. д. В 1966 г. советские артисты посетили 32 страны Азии, Африки и Латинской Америки, где на их концертах присутствовало более 1,5 млн. зрителей. Коллектив советского цирка дал в 4 латиноамериканских странах 295 представлений, которые посетило более 2,5 млн. чел. Радиоорганизация Африки, Ближнего и Среднего Востока, Юго-Восточной Азии направлялись передачи на соответствующие

цем языке: «Познакомьтесь с Советским Союзом», «Наука и техника на службе человека» и др. В медицинские учреждения Советского Общества Красного Креста и Красного Полумесяца в Иране, Эфиопии, Камбодже, Индии и Алжире были направлены фотовыставки на тему «Советский Красный Крест в борьбе за здоровье человека, за мир и дружбу между народами», фильмы, фотосальбомы и т. д.

На капиталистических странах наиболее активно культурные связи СССР развивались со странами Западной Европы и Японией; значительно активизировалось сотрудничество с Францией, широкие обмены осуществлялись с Финляндией, Англией и Италией, укрепились контакты с Австрией и впервые был осуществлен ряд обменов с Испанией. В 1966 г. в Западной Европе заметно усилился интерес к русскому языку. В связи с этим по просьбе соответствующих стран было увеличено число советских преподавателей русского языка в вузах Франции, Англии и Финляндии, направлены преподаватели в Исландию и Данию. К числу наиболее интересных мероприятий в культурных связях с капиталистическими странами можно отнести проведение декады советской культуры в Голландии, устроенной по инициативе студентов Утрехтского университета, первой встречи советских и французских историков по вопросам объективности преподавания истории одной страны в учебных заведениях другой, высшая делегаций Союза журналистов СССР в Англию с выступлением по вопросам европейской безопасности, в скандинавские страны, Австрию и Грецию, встречу-симпозиум советских и итальянских кинематографистов, гастроли в СССР Туринского театра, Датского королевского симфонического оркестра, испанского балета Антонио, поездку в Японию Гос. русского народного хора им. Пятницкого, Ленинградского Большого драм. театра им. Горького в Лондон и т. д. В СССР гастролировали франц. драм. труппа при участии и под рук. М. Робинсон, драм. труппа Ф. Дзеффирелли (Италия), театр «Бидо де Брюссель» и др.

В 1966 г. возросло влияние СССР в международных организациях в области науки, культуры и образования. Значительно возросло участие в международных встречах деятелей культуры, науки и образования. Только по линии Мил-ва высшего и среднего специального образования СССР и Мин-ва здравоохранения СССР Советские представители участвовали в 1966 г. в 385 международных конгрессах, конференциях и симпозиумах, в т. ч. шестью в 175 мероприятиях. Наиболее важными из них были международные конгрессы по гематологии, геронтологии, фармакологии, психиатрии и педиатрии. Представители Советского просвещения приняли участие в 12 международных конференциях и совещаниях. Советские молодые исполнители участвовали во многих международных музыкальных конкурсах, художники — в международных выставках в Венеции, Париже, Кракове и др. Деятель советской науки и культуры принимали участие в Генеральной ассамблее Международного музыкального совета, заседании Исполкома Международного союза архитекторов, конгрессе Международной ассоциации изобразительного искусства, Генеральной ассамблее Союза международных ассоциаций в Копенгагене, в международных кинофестивалях в Оберхаузене, Канне, Венеции, Бергамо и др., в Международном театральном фестивале в Лондоне, Международном телевизионном фестивале в Праге, Международном конкурсе артистов балета в Варне и т. д.

В СССР были проведены Международный конкурс им. П. И. Чайковского, Международный конкурс-фестиваль современной иностранной песни и пр. Советский Союз принял участие во Всемирной выставке «Интерпрессфот-66» (проведена в Москве и Ленинграде), в международных книжных ярмарках в Варшаве, Белграде, Лейпциге, во Франкфурте-на-Майне. Советские экспозиции на международных торгово-промышленных ярмарках посетили 12 млн. чел.

Советские спортсмены участвовали в 973 международных и национальных соревнованиях и завоевали 255 медалей, в т. ч. 115 золотых и 80 серебряных. Всего в 1966 г. СССР посетило 1,5 млн. иностранцев. Г. Можжев.

18. ПЕЧАТЬ

Книги. В 1966 г. в СССР было издано 72 077 книг и брошюр общим тиражом 1 260 478 тыс. экз. и листажом 12 698 069 тыс. печатных листов-оттисков. В 1966 г. книги и брошюры были изданы на 64 языках народов СССР и на 35 языках народов зарубежных стран. Они были переведены с 61 языка народов СССР и с 44 языков народов зарубежных стран. В общем выпуске книг и брошюр вышло 9478 изданий политической и социально-экономической литературы тиражом 199 120 тыс. экз. и листажом 1 902 091 тыс. печатных листов-оттисков. По вопросам КПСС и ее истории вышло 1072 книги и брошюры тиражом 44 255 тыс. экз.; по вопросам истории философии, историческому и диалектическому материализму — 727 книг и брошюр тиражом 11 478 тыс. экз.; по экономическим наукам — 266 книг и брошюр тиражом 3216 тыс. экз.; по вопросам истории СССР и зарубежных стран — 1451 книга и брошюра тиражом 46 639 тыс. экз.; по вопросам международной политики — 739 книг и брошюр тиражом 15 785 тыс. экз. По естественным наукам, математик вышло 7081 издание тиражом 184 948 тыс. экз. и листажом 2 288 960 тыс. печатных листов-оттисков. Книг и брошюр по вопросам техники, промышленности, транспорта, связи и коммунального дела вышло 28 250 книг и брошюр тиражом 124 174 тыс. экз. и листажом 1 088 131 тыс. печатных листов-оттисков. В 1966 г. по с. х-ву вышло 5301 издание тиражом 35 158 тыс. экз. и листажом 286 858 тыс. печатных листов-оттисков. Литературы по вопросам здравоохранения и медицины вышло 3260 изданий тиражом 38 763 тыс. экз. и листажом 264 839 тыс. печатных листов-оттисков; по физкультуре и спорту — 720 изданий тиражом 14 413 тыс. экз. и листажом 78 342 тыс. печатных листов-оттисков. Литературы по вопросам культуры, просвещения и науки (без учебников для общеобразовательной школы) вышло 3794 издания тиражом 39 845 тыс. экз. и листажом 293 584 тыс. печатных листов-оттисков. В 1966 г. вышло художественной литературы 7138 изданий тиражом 419 125 тыс. экз. и листажом 3 948 157 тыс. печатных листов-оттисков, в т. ч. русской литературы 3182 издания тиражом 275 261 тыс. экз. и листажом 2 451 897 тыс. печатных листов-оттисков; литературы других народов СССР — 3206 изданий тиражом 35 955 тыс. экз. и листажом 631 844 тыс. печатных листов-оттисков; литературы народов зарубежных стран — 750 изданий тиражом 47 889 тыс. экз. и листажом 664 415 тыс. печатных листов-оттисков. Литературы по вопросам искусства вышло 1810 изданий тиражом 22 583 тыс. экз. и листажом 231 129 тыс. печатных листов-оттисков.

Из общей книжной продукции 1966 г. было выпущено научной литературы 7937 изданий тиражом 15 349 тыс. экз. и листажом 286 677 тыс. печатных листов-оттисков, в т. ч. учебников и учебных пособий для всех видов обучения — 9821 издание тиражом 346 416 тыс. экз. и листажом 4 721 976 тыс. печатных листов-оттисков. Детской литературы было издано 2574 книги и брошюры общим тиражом 213 043 тыс. экз. и листажом 1 202 139 тыс. печатных листов-оттисков.

Справочной литературы вышло 4629 изданий тиражом 44 254 тыс. экз. и листажом 484 843 тыс. печатных листов-оттисков, в т. ч. энциклопедий и словарей 179 изданий тиражом 7128 тыс. экз. и листажом 193 362 тыс. печатных листов-оттисков. Из анциклопедических изданий вышли: «Малая литовская советская энциклопедия», т. 1, «Советская историческая энциклопедия», т. 9, «Физический энциклопедический словарь», т. 5, «Энциклопедия измерений, контроля и автоматизации», вып. 6, «Малая медицинская энциклопедия», тт. 2—4, «Педагогическая энциклопедия», т. 3, «Краткая литературная энциклопедия», т. 3, «Ежегодник БСЭ 1966 г.», «Украинский советский энциклопедический словарь», т. 1, «Энциклопедический музыкальный словарь» (2 изд.), «Кино-словарь», т. 1, и др.

Выпуск книг и брошюр в союзных республиках в 1966 г.

Союзные республики	Число книг и брошюр	Тираж (тыс. экз.)	Печатные листы-оттиски (тыс.)	Копии в 100 экз. на 100 чел. населения
Азербайджанская ССР	1553	12558	125127	265
Армянская ССР	1009	7789	114687	350
Белорусская ССР	1741	21019	206273	242
Грузинская ССР	2216	15030	167802	328
Казахская ССР	1708	19588	182457	160
Киргизская ССР	830	5230	64678	196
Латвийская ССР	1623	13373	145893	588
Литовская ССР	2341	15845	119916	527
Молдавская ССР	1245	10715	104011	315
РСФСР	46277	983509	9943780	775
Таджикская ССР	636	4854	46135	186
Туркменская ССР	478	4851	45616	250
Узбекская ССР	1701	25901	263558	241
Украинская ССР	7486	109732	1065115	240
Эстонская ССР	1928	10424	101018	808
Итого	72977	1260478	12698069	541

Журналы и продолжающиеся издания. В 1966 г. в СССР выходило 1069 журналов (394 названия) с количеством 11 689 номеров в год разовым тиражом 93 839 тыс. экз., годовым тиражом 1 439 215 тыс. экз. и листажом 8 860 321 тыс. печатных листов-оттисков. По сравнению с 1965 г. число журналов увеличилось на 26 изданий (вновь стало издаваться 29 журналов), количество их номеров — на 176 (на 1,5% разовый тираж — на 23 676 тыс. экз. (на 33,7%), годового тиража — на 350 840 тыс. экз. (на 32,2%) и листаж — на 1 091 414 тыс. печатных листов-оттисков (на 31,3%). Кроме журналов, выходило 81 издание бюллетеня агитатора (67 названий) с количеством 1842 номера в год разовым тиражом 1582 тыс. экз., годовым тиражом 37 029 тыс. экз. и листажом 86 704 тыс. печатных листов-оттисков. Периодических и продолжающихся:

Выпуск журналов и других продолжающихся изданий в союзных республиках в 1966 г.

Союзные республики	Число названий	Число изданий	Количество номеров	Разовый тираж (тыс. экз.)	Годовой тираж (тыс. экз.)	Печатные листы-оттиски (тыс.)	Количество экз. на 100 чел. населения
Азербайджанская ССР	90	94	678	599	10518	26853	13
Армянская ССР	93	96	710	310	4181	18627	14
Белорусская ССР	51	51	547	835	14898	44457	10
Грузинская ССР	84	96	609	533	7193	21992	12
Казахская ССР	74	77	520	1436	17703	75338	12
Киргизская ССР	51	54	459	442	10834	18928	16
Латвийская ССР	79	87	382	1223	30022	80313	54
Литовская ССР	85	92	802	1162	19219	63000	39
Молдавская ССР	50	57	512	533	11772	19593	16
РСФСР	2946	3028	26359	96478	1667640	8809513	78
Таджикская ССР	40	42	387	249	4979	9945	10
Туркменская ССР	32	35	413	231	4311	8365	13
Узбекская ССР	104	113	998	1983	40834	107567	18
Украинская ССР	282	288	1708	5401	98411	353588	12
Эстонская ССР	124	132	060	753	15264	38443	58
Итого	4195	4342	36534	112168	1953779	9696302	48

* Вычисление сделано исходя из разовых тиражей.

сборников («Труды», «Ученые записки» и т. д. издания) в 1966 г. вышло 1537 изданий (1534 названия) с количеством 3452 номера в год, разовым тиражом 3472 тыс. экз., годовым тиражом 9269 тыс. экз. и листажом 110 127 тыс. печатных листов-оттисков. Периодических и продолжающихся бюллетеней вышло в 1966 г. 1655 изданий (1600 названий) с количеством 19 541 номер в год, разовым тиражом 13 275 тыс. экз., годовым тиражом 420 266 тыс. экз. и листажом 1 139 348 тыс. печатных листов-оттисков.

Всего журналов, блокнотов агитатора, периодических и продолжающихся сборников и бюллетеней в 1966 г. вышло 4342 издания (4105 названий) с количеством 36 534 номера в год, разовым тиражом 112 168 тыс. экз., годовым тиражом 1 955 779 тыс. экз. и листажом 9 696 502 тыс. печатных листов-оттисков.

В 1966 г. массовыми тиражами выходили журналы «Работница» — 10 млн. экз., «Здоровье» — 5 млн. экз., «Крестьянка» — 4,7 млн. экз., «Мурзилка» — 4,7 млн. экз., «Крокодил» — 4,3 млн. экз., «Веселые картинки» — 4 млн. экз., «Наука и жизнь» — 3,1 млн. экз., «Советский экран» — 2,6 млн. экз., «Огонек» — 2 млн. экз., «Юность» — 2 млн. экз., «Политическое самообразование» — 1563 тыс. экз., «Служба тыла» — 1549 тыс. экз., «Техника — молодежи» — 1500 тыс. экз., «Вокруг света» — 1500 тыс. экз., «Радио» — 1 млн. экз., «Семья и школа» — 1330 тыс. экз., «За рулем» — 1000 тыс. экз., «Смена» — 1 млн. экз., «Партийная жизнь» — 790 тыс. экз., «Агитатор» — 710 тыс. экз., «Коммунист» — 600 тыс. экз., «Комсомольская жизнь» — 607 тыс. экз. и т. д.

Журналы и другие периодические и продолжающиеся издания (сборники и бюллетени) выходили на 60 языках, в т.ч. на 45 языках народов СССР и на 15 языках народов зарубежных стран.

На общего числа журналов, блокнотов агитатора, периодических и продолжающихся изданий (сборников и бюллетеней) в 1966 г. выходило общественно-политических и социально-экономических 489 изданий (417 названий) с количеством 5828 номеров в год, разовым тиражом 30 601 тыс. экз., годовым тиражом 458 191 тыс. экз. и листажом 2 577 970 тыс. экз.; по естественным наукам, математике — 606 изданий (602 названия) с количеством 3207 номеров в год, разовым тиражом 1 324 тыс. экз., годовым тиражом 73 542 тыс. экз. и листажом 325 тыс. печатных листов-оттисков; по вопросам техники, промышленности, транспорту, связи и коммунальному делу — 1185 изданий (1374 названия) с количеством 13 047 номеров в год, разовым тиражом 14 079 тыс. экз., годовым тиражом 147 тыс. экз. и листажом 821 410 тыс. печатных листов-оттисков; по сельскому хозяйству — 360 изданий (349 названий) с количеством 1804 номера в год, разовым тиражом 4056 тыс. экз., годовым тиражом 44 058 тыс. экз. и листажом 276 390 тыс. печатных листов-оттисков; по вопросам здравоохранения, медицины — 267 изданий (266 названий) с количеством 1267 номеров в год, разовым тиражом 7005 тыс. экз., годовым тиражом 77 624 тыс. экз. и листажом 396 991 тыс. печатных листов-оттисков; литературно-художественных — 196 изданий (186 названий) с количеством 2064 номера в год, разовым тиражом 1 139 тыс. экз., годовым тиражом 637 125 тыс. экз. и листажом 17 264 тыс. печатных листов-оттисков; по вопросам искусства — 125 изданий (110 названий) с количеством 2034 номера в год, разовым тиражом 143 724 тыс. экз. и листажом 103 тыс. печатных листов-оттисков и др. Из общего числа журнальных изданий в 1966 г. выходило 40 изданий детских (10 названий) с количеством 441 номер, разовым тиражом

12 620 тыс. экз. годовым тиражом 152 291 тыс. экз. и листажом 505 342 тыс. печатных листов-оттисков.

Газеты. В 1966 г. в СССР выходило 6528 изданий газет (6154 названия) с количеством 837 726 номеров в год (рост по сравнению с 1965 г. на 4,4% по изданию и на 10,8% по количеству номеров) разовым тиражом 109 367 тыс. экз. (рост на 3362 тыс. экз. или на 7,2%) и годовым тиражом 24 461 814 тыс. экз. (рост на 1 463 267 тыс. экз., или на 6,1%). Кроме того, выходили колхозные многотиражки отдельных колхозов 1439 изданий с количеством 22 624 номера в год, разовым тиражом 1019 тыс. экз. и годовым тиражом 16 427 тыс. экз.

В 1966 г. газета «Правда» выходила разовым тиражом 6450 тыс. экз., «Известия» — 7900 тыс. экз., «Комсомольская правда» — 6376 тыс. экз., «Партизанская правда» — 8300 тыс. экз., «Сельская жизнь» — 6204 тыс. экз., «Советская Россия» — 3300 тыс. экз., «Советский спорт» — 2200 тыс. экз., «Труд» — 1940 тыс. экз., «Учительская газета» — 1114 тыс. экз.

Увеличение числа газет произошло главным образом за счет дальнейшего увеличения районных газет (на 153 издания), колхозных многотиражек (на 99 изданий) и городских газет (на 23 издания). В 1966 г. газеты издавались на 66 языках.

Выпуск газет в СССР по типам в 1966 г.

Типы газет	Число названий	Число изданий	Количество номеров в год	Разовый тираж (тыс. экз.)	Годовой тираж (тыс. экз.)	Средний разовый тираж одной газеты (тыс. экз.)
Всесоюзные	24	26	4589	50771	13205984	1953
Республиканские	145	155	26061	17565	3060540	113
Крайовые, областные, окружные	238	252	58680	13670	3641735	54
Автономных республик и областей	81	97	20574	2532	613391	26
Городские	555	589	112535	7900	1790073	13
Районные	2389	2541	379531	11559	1759422	5
Илизовые (организаций, предприятий, учебных заведений и т. п.)	2827	2868	235756	5370	396669	2
Итого	6209	6528	837726	109367	24461814	17
Кроме того, выходили многотиражные газеты отдельных колхозов	1439	1439	22624	1019	16427	0,7
Всего газет (с колхозными)	7648	7967	860350	110386	24478244	14

Выпуск газет в союзных республиках в 1966 г. (включая колхозные газеты)

Союзные республики	Число названий	Число изданий	Количество номеров	Разовый тираж (тыс. экз.)	Годовой тираж (тыс. экз.)	Количество экз. на 100 чел. населения
Азербайджанская ССР	105	114	12548	1251	242780	26
Армянская ССР	77	81	8945	724	134648	33
Белорусская ССР	154	154	21366	3097	481750	36
Грузинская ССР	128	131	17123	1856	399186	41
Казахская ССР	278	317	44332	3177	595083	26
Киргизская ССР	75	83	8773	691	136375	26
Латвийская ССР	56	77	9104	1075	233783	47
Литовская ССР	66	80	12687	1564	293389	32
Молдавская ССР	51	80	10202	1092	213211	32

Продолжение

Союзные республики	Число названий	Число изданий	Количество номеров	Разовый тираж (тыс. экз.)	Годовой тираж (тыс. экз.)	Количество экз. на 100 чел. населения
РСФСР	3072	4115	537564	76709	18535899	60
Таджикская ССР	55	53	7118	631	127724	24
Туркменская ССР	42	42	5472	524	90576	27
Узбекская ССР	179	201	25848	2487	477515	23
Украинская ССР	2381	2397	133659	14707	2338284	32
Эстонская ССР	34	37	5549	802	178058	62
Итого . . .	7648	8967	860350	110386	24478241	47

19 НАРОДНОЕ ОБРАЗОВАНИЕ И КУЛЬТУРНО-ПРОСВЕТИТЕЛЬСКИЕ УЧРЕЖДЕНИЯ.

Число обучавшихся в СССР в 1966 г., включая все виды обучения, составило 73,6 млн. чел., в т. ч. учащихся общеобразовательных школ всех видов — св. 48 млн. чел. В высших учебных заведениях —

Распределение по союзным республикам общеобразовательных школ, средних специальных учебных заведений и учащихся в них (на начало 1966/67 уч. г.)

	Общеобразовательные школы всех видов		Средние специальные учебные заведения	
	число	в них учащихся (тыс.)	число	в них учащихся (тыс.)
СССР	210272	48166	3969	3078,8
Азербайджанская ССР	5618	1199	78	65,0
Армянская ССР	1562	553	53	36,0
Белорусская ССР	12966	1769	126	134,8
Грузинская ССР	4685	928	92	43,2
Казахская ССР	10507	2865	179	193,4
Киргизская ССР	1985	657	36	39,4
Латвийская ССР	1336	343	54	41,2
Литовская ССР	4318	562	82	60,9
Молдавская ССР	2393	763	44	39,8
РСФСР	117008	26186	2282	2408,7
Таджикская ССР	2823	613	32	27,2
Туркменская ССР	1620	455	23	25,3
Узбекская ССР	8780	2590	129	122,1
Украинская ССР	33651	8468	717	718,7
Эстонская ССР	1020	215	37	27,1

Распределение по союзным республикам вузов, студентов в них, научных работников

	Высшие учебные заведения (на начало 1966/67 уч. г.)		Всего научных работников (на конец 1966 г., тыс.)
	число	в них студентов (тыс.)	
СССР	767	4122,5	712419
Азербайджанская ССР	12	78,3	14005
Армянская ССР	12	43,3	9063
Белорусская ССР	28	115,9	16135
Грузинская ССР	18	81,4	14986
Казахская ССР	41	163,1	20447
Киргизская ССР	8	36,7	4151
Латвийская ССР	10	35,9	6633
Литовская ССР	11	50,7	6541
Молдавская ССР	7	40,6	4419
РСФСР	435	2469,8	468670
Таджикская ССР	7	34,7	3853
Туркменская ССР	5	22,7	2020
Узбекская ССР	35	188,4	17903
Украинская ССР	132	739,1	98959
Эстонская ССР	6	21,9	3734

4,1 млн. чел., в средних специальных — 4 млн. чел. В школах и группах продленного дня и в школах-интернатах находилось ок. 4 млн. учащихся.

В 1966 г. окончили 10-е и 11-е классы дневных общеобразовательных школ ок. 2,6 млн. чел., из них 1,1 млн. чел. продолжали обучение в вузах, техникумах, профтехучилищах и на различных курсах. В высшие и средние специальные учебные заведения в 1966 г. принято 2,1 млн. чел., в т. ч. в вузы — 900 тыс. чел. Численность научных работников к концу 1966 г. составила ок. 712,4 тыс. чел.

Число массовых библиотек, книг и журналов в них, клубных учреждений и музеев по союзным республикам (на конец 1966 г.)

	Массовые библиотеки		Клубные учреждения	Музеи
	число	в них книг и журналов (тыс. экз.)		
СССР	123574	1105147,9	128813	986
Азербайджанская ССР	2504	19278,3	1451	25
Армянская ССР	1180	9004,4	1054	24
Белорусская ССР	7301	44278,3	5433	38
Грузинская ССР	3014	18557,4	1859	68
Казахская ССР	6824	42717,5	5683	24
Киргизская ССР	1296	8741,5	928	6
Латвийская ССР	1578	14121,4	1053	42
Литовская ССР	2157	16594,7	1326	37
Молдавская ССР	1710	14083,1	1666	11
РСФСР	81151	634316,8	76583	512
Таджикская ССР	1008	6573,7	799	5
Туркменская ССР	827	5039,7	859	4
Узбекская ССР	5115	23116,7	3495	20
Украинская ССР	26932	238351,0	25659	132
Эстонская ССР	977	10373,4	615	38

20. ЗДРАВООХРАНЕНИЕ

Число врачей (всех специальностей без военнослужащих) и коек в больничных учреждениях (без госпиталей) по союзным республикам (на конец 1966 г., тыс.)

	Врачи	Койки
СССР	577,7	2321,0
Азербайджанская ССР	11,6	41,5
Армянская ССР	6,3	18,5
Белорусская ССР	19,8	83,5
Грузинская ССР	16,4	39,3
Казахская ССР	23,4	128,5
Киргизская ССР	5,3	25,6
Латвийская ССР	7,5	26,66
Литовская ССР	7,0	28,0
Молдавская ССР	6,3	31,5
РСФСР	328,3	1290,1
Таджикская ССР	4,1	23,5
Туркменская ССР	4,2	18,5
Узбекская ССР	19,5	102,7
Украинская ССР	114,0	448,7
Эстонская ССР	4,0	14,5

За 1966 г. численность врачей всех специальностей возросла на 23,4 тыс., число коек в больницах на 95,5 тыс.

21. ФИЗИЧЕСКАЯ КУЛЬТУРА И СПОРТ

Важнейшие спортивные события 1966 г. — II зимняя Спартакиада народов СССР (февраль — март), Всесоюзная спартакиада сельских спортсменов (апрель и сентябрь), Всесоюзные студенческие игры (июль — август), Всесоюзная спартакиада учащихся профессионально-технических училищ (август). В 1966 г. советские спортсмены приняли участие в 66 официальных международных соревнованиях, в которых заняли 40 первых мест и 11 призовых. В 1966 г. широкое распространение получили Спартакиады здоровья, туристские походы, массово-оздоровительные мероприятия, введенные в строй новые стадионы, дворцы спорта, гимнастические залы, бассейны, игровые площадки и т. д.

СОЮЗНЫЕ СОВЕТСКИЕ СОЦИАЛИСТИЧЕСКИЕ РЕСПУБЛИКИ

АЗЕРБАЙДЖАНСКАЯ СОВЕТСКАЯ СОЦИАЛИСТИЧЕСКАЯ РЕСПУБЛИКА

(Азербайджан)

Общие сведения. Площадь — 86,6 тыс. км². Население — 4802 тыс. чел. (на 1 января 1967 г.). В состав Азербайджанской ССР входят Нахичеванская АССР и Нагорно-Карабахская автономная область. Республика делится на 60 сельских районов, имеет 48 городов, 121 поселок городского типа и рабочий поселок. Столица — Баку (1196 тыс. жит.). Основное население (по переписи 1959 г.) — азербайджанцы (67,5%), русские — 13,6%, армяне — 12% и др.

Государственный строй. Азербайджанская ССР — союзная советская социалистическая республика, входит в состав СССР. Действующая Конституция утверждена 14 марта 1937 г. Верховный Совет Азерб. ССР ныне действующего 7-го созыва избран 19 марта 1967 г. Из 380 депутатов — 25,26% рабочих, 22,37% колхозников, 22,11% беспартийных, 32,37% женщин. Председатель Верховного Совета — М. А. Топчибаев; заместители — М. Г. Абдуллаев, Ф. М. Алиева, Э. Г. Лалайя, А. З. Тихонова. Президиум Верховного Совета: председатель — М. А. Искендеров; заместители председателя — С. А. Алиева, М. Г. Огаджаниян; секретарь — Э. З. Шукюрова; члены Президиума: И. С. Аванесов, Ш. А. Азимова, В. Ю. Ахундов, Н. А. Балакшиев, С. Н. Брыгадия, Б. А. Гаджиев, К. С. Гасанова, П. Т. Гусев, М. М. Дадашев, А. Р. Керимова, С. А. Рустамзаде. Председатель Совета Министров — Э. Н. Алиханов; первый заместитель — А. И. Ибрагимов; заместители — С. А. Везиров, А. К. Оруджев, Р. Н. Садыхов, Т. А. Таирова (она же — министр иностранных дел Азерб. ССР), М. И. Аллахвердов (он же — пред. Госплана Азерб. ССР).

В 1966 г. прошли 2 сессии Верховного Совета Азерб. ССР 6-го созыва.

На 10-й сессии (9 сентября) были рассмотрены вопросы о состоянии и мерах по улучшению естественных кормовых угодий и созданию высокопродуктивных пастбищ в республике и об исполнении гос. бюджета Азерб. ССР за 1965 г. Верховный Совет утвердил указы Президиума, изданные в период между 9-й и 10-й сессиями. На 11-й сессии (27—28 декабря) Верховный Совет обсудил и утвердил гос. план развития народного хозяйства и гос. бюджет Азерб. ССР на 1967 г. Были утверждены указы Президиума Верховного Совета, изданные в период между 10-й и 11-й сессиями.

Коммунистическая партия Азербайджана на 1 января 1967 г. насчитывала 211 256 членов партии, 10 438 кандидатов в члены партии, которые объединены в 7106 первичных организациях.

24—26 февраля 1966 г. проходил XXVII съезд КП Азербайджана, который обсудил и одобрил отчеты ЦК КП Азербайджана и Ревизионной комиссии, проект Директив XXIII съезда КПСС по пятилетнему плану развития народного хозяйства СССР на 1966—70 гг., избрал ЦК КП Азербайджана и Ревизионную комиссию. Состоявшийся 26 февраля I пленум рассмотрел организационные вопросы. II пленум (15 апреля) принял постановление о переименовании Президиума ЦК КП Азербайджана в Бюро ЦК КП Азербайджана. 27 июня на III пленуме ЦК КП Азербайджана были обсуждены итоги Майского пленума ЦК КПСС о широком развитии мелиорации земель для получения высоких и устойчивых урожаев зерновых и других сельскохозяйственных культур и задачи партийной органи-

зации Азербайджана. IV пленум (13—14 сентября) рассмотрел вопрос о состоянии и мерах улучшения капитального строительства в Азерб. ССР. V пленум (26—27 декабря) обсудил состояние и меры улучшения подбора, расстановки и воспитания кадров, а также гос. план развития народного хозяйства и гос. бюджет Азерб. ССР на 1967 г.

Бюро ЦК КП Азербайджана: Э. Н. Алиханов, А. Д. Амиров, В. Ю. Ахундов, П. М. Елистратов, А. И. Ибрагимов, М. А. Искендеров, Ш. К. Курбанов (скончался 24 мая 1967 г.), Г. Х. Кязимов. Кандидаты в члены Бюро ЦК КП Азербайджана: А. М. Кадыров, А. Г. Керимов, Г. А. Мелкумян.

Первый секретарь ЦК КП Азербайджана — В. Ю. Ахундов, второй секретарь — П. М. Елистратов; секретари — А. Д. Амиров, Ш. К. Курбанов, Г. Х. Кязимов.

Ленинский Коммунистический Союз Молодежи Азербайджана на 1 января 1967 г. насчитывал 411 099 чел., объединенных в 6100 первичных комсомольских организациях.

26 января 1966 г. состоялся 7-й пленум ЦК ЛКСМ Азербайджана, обсудивший состояние и меры дальнейшего улучшения работы комсомольских организаций республики среди подростков в свете решений 8-го пленума ЦК ВЛКСМ. 8-й пленум (16 марта) обсудил отчетный доклад ЦК 25-му съезду ЛКСМ Азербайджана.

17—18 марта 1966 г. проходил 25-й съезд ЛКСМ Азербайджана, который обсудил и одобрил отчеты ЦК ЛКСМ Азербайджана и Ревизионной комиссии, избрал руководящие органы ЛКСМ Азербайджана и делегатов на 15-й съезд ВЛКСМ. 1-й пленум ЦК ЛКСМ Азербайджана (19 марта) рассмотрел организационные вопросы. 2-й пленум (15 июня) был посвящен итогам 15-го съезда ВЛКСМ и задачам комсомольских организаций республики. III пленум (29 декабря) обсудил вопрос о подборе, расстановке и воспитании комсомольских кадров и актива в Азербайджанской республиканской комсомольской организации.

В 1966 г. были проведены слеты победителей похода по местам революционной, боевой и трудовой славы; молодых работников сферы обслуживания; 1-й республиканский семинар молодых работников литературы и искусства (совместно с творческими союзами, учреждениями и организациями).

По решению 25-го съезда комсомола Азербайджана в ноябре объявлен республиканский конкурс на соискание премий им. Ленинского комсомола.

Первый секретарь ЦК ЛКСМ Азербайджана — Э. М. Кафарова, второй секретарь — И. М. Кошелев; секретари — Ф. Ф. Мугалинский, М. Г. Фараджева.

Профессиональные союзы. В 11 791 первичной профсоюзной организации (на 1 января 1967 г.) насчитывалось 1 млн. 148,3 тыс. членов. Азербайджанский республиканский совет профсоюзов объединяет 20 комитетов профсоюзов. Председатель Республиканского совета профсоюзов — К. К. Дадашев.

Народное хозяйство. В 1966 г. продукция промышленности по сравнению с 1965 г. увеличилась на 7%, сельского хозяйства — на 6%. Капитальные вложения в народное хозяйство, включая затраты колхозов и населения, — 777 млн. руб. (на 8% больше, чем в 1965 г.). Среднегодовая численность рабочих и служа-

щих в народном хозяйстве — 1090 тыс. чел. (увеличилась за год на 45 тыс. чел.).

Промышленность. Годовой план выпуска валовой продукции в 1966 г. промышленностью выполнен на 102%. По сравнению с 1960 г. объем продукции увеличился в 1,6 раза. Производительность труда возросла за год на 4,7%. Сверхплановая экономия от снижения себестоимости промышленной продукции — ок. 12 млн. руб.

Производство важнейших видов промышленной продукции

Виды продукции	1960 г.	1964 г.	1965 г.	1966 г.
Нефть (млн. т)	17,8	21,3	21,5	21,7
Газ (млн. м³)	5841	8122	6180	6200
Сталь (тыс. т)	588,9	861,1	811,0	818,7
Прокат черных металлов (тыс. т)	408,3	577,4	604,2	652,7
Железная руда (тыс. т)	1334,0	1444	1459,8	1463
Электроэнергия (млн. кВт-ч)	6500	9450	10405	10250
Цемент (тыс. т)	938,8	1010,5	1274,1	1338
Хлопчатобумажные ткани (млн. м)	103,3	141,8	132,2	124,8
Шерстяные ткани (млн. м)	2,1	5,5	5,2	6,3
Шелковые ткани (млн. м)	7,6	9,8	10,5	12,5
Верхний трикотаж (тыс. шт.)	409	951	1233	1537,5
Кожаная обувь (млн. пар)	7,2	7,8	8,1	8,8
Мясо (включая субпродукты 1-й категории, тыс. т)	35,6	33,6	30,0	33,0
Цельномолочная продукция (в пересчете на молоко, тыс. т)	42,1	52,3	63,9	65,6
Консервы (млн. условных банок)	97,0	144,2	136,7	116
Чай натуральный (т)	1002	1565	1713	1775
Холодильники бытовые (тыс. шт.)	5,2	34,0	54,0	69,0

Годовой план производства большинства важнейших видов промышленной продукции выполнен и перевыполнен. Валовая продукция по сравнению с 1965 г. увеличилась по химической промышленности на 10%, машиностроению и металлообработке — на 7%, легкой промышленности — на 9%, пищевой — на 12%, промышленности строительных материалов — на 7%, черной и цветной металлургии — на 6%. Произведено больше стали на 7,7 тыс. т, проката — на 48,5 тыс. т, нефти — на 229 тыс. т, стальных труб — на 27 тыс. т, автомобильного бензина — на 31,3 тыс. т, серной кислоты — на 43,9 тыс. т. Увеличилось производство цветных металлов, продуктов нефтепереработки и нефтехимии, товаров народного потребления и многих других видов продукции.

В 1966 г. 5 промышленных предприятий перешли на новую систему планирования и экономического стимулирования. Объем реализации продукции по этим предприятиям по сравнению с 1965 г. вырос более чем на 16%, прибыль — примерно на 3%, производительность труда — на 7%.

В 1966 г. сконструировано и изготовлено св. 40 новых образцов машин, аппаратов, приборов и другого оборудования. Освоено производство 55 новых видов машин, оборудования, приборов. Более 27 тыс. рационализаторов и изобретателей внесли 40,3 тыс. предложений. В народное хозяйство внедрено 30,9 тыс. предложений, что дало экономии 24,4 млн. руб.

В 1966 г. вступили в строй Кировабаский алюминиевый завод, маслоэкстракционный завод в Али-Байрамлы, Сумгантская ТЭЦ № 2, табачно-ферментационный завод в Нахичевани, винный завод в Абракувесе и хлебозавод в Степанакерте. Введены в эксплуатацию мощности по производству моющих порошков на Сумгантском химзаводе, установка по коксованию сырья на Новобакинском нефтеперерабатывающем заводе. цехи по

производству фтористого алюминия и сухого кремнегеля на Сумгантском суперфосфатном заводе и др. Вошли в строй 77 км линий электронероадач напряжением 35 кв и выше, 1,9 тыс. км линий для электрификации сельского хозяйства (напряжением до 20 кв). В юле отмечалось 40-летие Баку — Сабунчинской электрифицированной дороги.

В 1966 г. за достигнутые успехи в выполнении заданий семилетнего плана указами Президиума Верховного Совета СССР орденом Трудового Красного Знамени награждены нефтепромысловое управление им. XXII съезда КПСС «Нефтяные камни», Бакинский завод бурового инструмента им. С. М. Кирова, трест № 1 Министерства строительства Азерб. ССР. Группе передовиков промышленности присвоено звание Героя Социалистического Труда. Орденами и медалями СССР награжден большой отряд передовиков промышленности.

Сельское хозяйство. На 1 января 1967 г. в республике было 1089 колхозов и 294 совхоза. Ведущая отрасль сельского хозяйства — хлопководство.

Распределение посевных площадей по сельскохозяйственным культурам (во всех категориях хозяйств, тыс. га)

Культуры	1960 г.	1964 г.	1965 г.	1966 г.
Все сельскохозяйственные культуры	1292	1164	1150	1212
в том числе				
Хлопчатник	220	227	215	218,1
Пшеница	483	435	430,0	482,8
Кукуруза на зерно (полной спелости)	17	38	19	13,7
Овоще-бахчевые культуры и картофель	44,6	45,3	53,2	53,9
Кормовые культуры	312	215	207	225

В 1966 г. площадь орошаемых земель увеличилась на 4,8 тыс. га, осушенных — на 8,2 тыс. га.

В 1966 г. труженики сельского хозяйства перевыполнили план гос. закупок зерна, хлопка-сырца, зеленого чайного листа. Валовой сбор зерна — 798,2 тыс. т (на 97,3 тыс. т, или на 14% больше, чем в самом урожае 1962 г.), хлопка — 336 тыс. т. Рост производства зерна достигнут за счет повышения урожайности. Государству продано больше, чем в 1965 г.: зерна — на 36,4 тыс. т (на 28%), овощей — на 15,2 тыс. т (на 8%), зеленого чайного листа — на 0,1 тыс. т (на 1%), хлопка-сырца — на 1,8 тыс. т (на 0,5%). План закупок овощей, бахчевых культур, картофеля, табака, семечковых и косточковых плодов, винограда и коконов тутового шелкопряда не выполнен.

Поголовье продуктивного скота (во всех категориях хозяйств на конец года, тыс. голов)

	1960 г.	1964 г.	1965 г.	1966 г.
Крупный рогатый скот в т. ч. коровы и буйволы	1373	1353	1460	1582,5
Овцы и козы	4884	3764	4035	4370,1
Свиньи	156	87	85	100,4

По сравнению с 1965 г. поголовье скота увеличилось. Напол молока от одной коровы и буйволы выросли в среднем на 11%, настриг шерсти с одной овцы — на 13%, курных яиц от одной курицы-несушки стало больше на 8%. Перевыполнен план продажи государству скота, молока, яиц и шерсти; в 1966 г. продано больше, чем в 1965 г., скота на 2,3 тыс. т (на 4%), молока — на 10,5 тыс. т (на 7%), яиц — на 8,7 млн. штук (на 11%), шерсти — на 1,3 тыс. т (на 18%). Денежные

доходы колхозов выросли по сравнению с 1965 г. на 5%, валовой доход — на 8%, оплата труда колхозников — на 9%.

В 1966 г. сельское хозяйство получило 4113 тракторов (8198 в 15-силльном исчислении), 1359 грузовых автомобилей, 770 зерноуборочных и 51 силосоуборочный комбайн, 224 хлопкоуборочные машины, 348 тыс. т минеральных удобрений (на 62 тыс. т больше, чем в 1965 г.).

В 1966 г. группе передовиков сельского хозяйства присвоено звание Героя Социалистического Труда, большой отряд тружеников села за успехи, достигнутые в производстве сельскохозяйственных продуктов, награжден орденами и медалями СССР.

Материальное благосостояние. Выплаты и льготы, получаемые населением из общественных фондов потребления, в виде выплат по социальному страхованию, различных пособий, пенсий, стипендий, оплаты отпусков, бесплатного обучения в медицинском образовании и т. п., в 1966 г. — 702 млн. руб. (на 14% больше, чем в 1965 г.).

В городах и сельской местности за счет гос. средств, а также средств рабочих и служащих введено в эксплуатацию св. 20 тыс. новых благоустроенных квартир (1022 тыс. м²). По гос. жилищному строительству, включая жилищную кооперацию, введены жилые дома общей площадью 772 тыс. м² (18 тыс. квартир). Кроме того, колхозам, колхозниками и сельской интеллигенцией за счет своих средств и с помощью гос. кредита построено 10 тыс. жилых домов. В 1966 г. переселились в новые дома, а также улучшили жилищные условия в ранее построенных домах ок. 200 тыс. чел. Построены новые школы, больницы, детские дошкольные учреждения и др. Газифицированных квартир стало на 35 тыс. (на 9%) больше, чем в 1965 г.

Высшие и средние специальные учебные заведения окончили в 1966 г. почти 18 тыс. молодых специалистов для народного хозяйства (на 2,4 тыс. чел., на 18% больше, чем в 1965 г.). К концу 1966 г. насчитывалось св. 13 тыс. научных работников (в 1965 г. было на 9% меньше).

Академия наук Азербайджанской ССР. Основана в 1945 г. На 1 января 1967 г. в составе Академии было 34 академика и 26 членов-корреспондентов. Президент — Р. Г. Исмаилов (с февраля 1967 г.). В Академии — 22 научных учреждения. 31 января — 1 февраля 1966 г. состоялось годовичное собрание Академии по итогам научной и научно-организационной деятельности за 1965 г. В 1966 г. в Академии разрабатывалось 82 проблемы, 25 тем. Св. 10 научных работ внедрено в производство.

Издано 214 научных работ (общий тираж ок. 328 тыс. экз.). Среди них: коллектив авторов, «Проблемы движения малых тел солнечной системы»; Ф. И. Велилова, «Геохимия ювалей»; коллектив авторов, «Геологическая изученность СССР», т. 2 Азербайджанская ССР; С. А. Алиев, «Условия накопления в природе органического вещества почвы»; Ф. Кочарли, «Нариман Нариманов», «Очерки по истории азербайджанской филозофии»; Ф. Г. Аллахъяров, «Сближение культур советских социалистических наций в период строительства коммунизма»; Е. Э. Абдурахманов, «Транспорт и его влияние на развитие размещения производства Азербайджанской ССР»; коллектив авторов, «Вопросы развития экономики Азербайджанской ССР»; И. Алиев, «Роль рабочего времени во всестороннем развитии личности»; М. Р. Рустамова, «Закономерность повышения культурно-технического уровня рабочего класса в нашей стране» и др. Изданы «Азербайджанские дестаны», т. 2; «Афоризмы Низами».

В 1966 г. в АН Азерб. ССР проведено 12 научных сессий, конференций и совещаний, в том числе конференция по синтезу присадок и их применению (апрель); конференция молодых ученых-механиков по теории упругости и пластичности (апрель); Всесоюзный симпозиум по теоремам вложения (май); совещание по применению НРВ (нового рогового вещества) в сельском хозяйстве (июнь); научная сессия, посвященная развитию рабочего класса в Закавказских республиках (июль); Всесоюзная конференция по теории оболочек и пластичности (сентябрь); сессия Совета по координации АН Азерб. ССР и Закавказского совета по координации научно-исследовательских работ по защите растений (сентябрь); Всесоюзный

симпозиум «Нейрохимические механизмы в работе мозга» (октябрь); юбилейная сессия, посвященная 100-летию со дня рождения Дж. Мамедкулизаде (ноябрь); конференция, посвященная 40-летию первого туркологического съезда (декабрь), и др.

Ученые Академии в 1966 г. участвовали в международных конгрессах, конференциях, совещаниях, выезжали за границу для ознакомления с достижениями зарубежной науки и техники, оказания научно-исследовательской помощи, обмена опытом и исследований в области физико-технических и математических наук (Великобритания, ПНР, Япония, БНР, Финляндия, Бельгия, ГДР, СРР), химических наук (Великобритания, Франция, Япония, Италия), геолого-географических наук (Индия), биологических (Швейцария, Австрия, ФРГ, НРБ, ИАР), общественных (Ливан, САР, Турция, Италия, ЧССР, НРБ).

Фундаментальная библиотека Академии обменивается книгами с 460 научными учреждениями и высшими учебными заведениями 56 стран.

Культурная жизнь. Художественная литература и литературоведение. В 1966 г. в журнале «Азербайджан» опубликованы роман Дж. Алибекова «Огонь и тайга» (№ 1,2), посвященный покорителям сибирских нефтяных недр, роман Ю. Ширвана «Выпускники» (№ 1—3) — о молодежи. О жизни нефтяников повествуется в романе С. Велиева «Узлы» (№ 4,5). Тема коллективизации сельского хозяйства нашла отражение в романе А. Велиева «Беспокойный человек» (№ 5—7). Историческая борьба азербайджанского народа за свободу показана в продолжении романа И. Шихлы «Бешеная Кура» (№ 9, 10), в романе Т. Гусейнова «Человек думает» (№ 7—9) описана колхозная жизнь 60-х годов. Напечатано продолжение романа С. Рагимова «Памятник матери» (№ 10—11). В том же журнале опубликованы повести И. Гусейнова «Саз» (№ 1), З. Караева «Харго» (№ 4), А. Юсуфоглы «Хирурги» (№ 8,9). Жизни бесстрашного революционера Хосрова Рузбека посвящена документальная повесть М. Ибрагимова «Буревестник» (№ 10). Молодой прозаик Ч. Алекперзаде выступил с первой повестью «Трудная тренировка» о призвынниках (№ 11). В повести А. Айлисли «Моя сказительница-тетя» (№ 12) рассказывается о годах Великой Отечественной войны. С. Кафароглы выступил с повестью «Приключения» (№ 12).

Вышли сборники стихотворений и рассказов современных поэтов и писателей: «Воспоминания» П. Хазри, «Избранные произведения» М. Шахрияра, «Немного о любви» С. Рустама, «Стихи» Хаята Мирзы, «Листья шелкут» С. Гурбани, «Избранные стихи» Б. Касумзаде, «Дороги и воспоминания» Г. Гусейнзаде, «Первая любовь» Г. Мамедзаде, «Дом, где нет любви» А. Гаджизаде, «Её судьба» Х. Гасиловой «Письмо к сыну» Г. Бабаева и др.

В 1966 г. выпущено много книг азербайджанских писателей: издания сочинений М. С. Ордубады (т. 7), М. Гусейна (т. 1), А. Шанга (т. 1), Ю. В. Чеченземинли (т. 1), Дж. Мамедкулизаде (т. 1), «Избранные произведения» С. Вургунга (т. 1—2), «Избранные произведения» М. Ибрагимова (т. 1—2), повесть «Абдул и Шахзаде» А. Диянбекоглу, «Избранные произведения» А. Велиева, «Избранные рассказы» Э. Султанова, роман «Отрады» В. Байрамова, повести «Тревожная ночь» Г. Рази, «Вергильяга и Абастали» С. Даглы, «Следователь Джабраил» Ш. Аскерова и др.

Вышли в свет новые книги молодых авторов: «Дочь, похожая на мать» Дж. Джавады, «Окно мое распахнуто» Т. Махмуда, «Незабытое» Т. Гурбана, «Доброе утро, люди» Ш. Салманова, «Путник всегда должен быть в пути» А. Яхьяева, «Волнение» А. Салледдина, «Пой, соловей» В. Рустамзаде, «Листья поют» М. Ягуба, «Ищу тебя» Д. Насиба, «Летите, журавли» А. Эльбруса, «Надежда» А. Лачилы и др. В этих произведениях, написанных в различных жанрах, чувствуется стремление к глубокому пониманию и постижению темы современности.

Из произведений азербайджанских писателей, изданных в переводе на русский язык: «Избранные произведения» Дж. Мамедкулизаде (т. 1—2), роман «Шамо» С. Рагимова (т. 3), «Пою Аракс» М. Ибрагима, «Четни хэна» Дж. Мамедкулизаде и др.

В 1966 г. издательством «Детгиздат» было выпущено ок. 100 книг, среди них «Маяк» А. Расула, «Песня звезд» Х. Алибейли, «Избранные произведения» М. Сеидзаде (т. 1—2), «Ответ солнцу» Н. Рафибейли, «Комсомольская поэма» С. Вургуна, «Фируза» Дж. Джабарлы, «Собрание сочинений» Г. Мусаева (т. 1—2), «Птицы возвращаются в гнезда» Ю. Ширвана, «Небо» С. Мамедзаде и др.

Из произведений русских классиков и писателей народов СССР, а также произведений иностранной литературы на азербайджанском языке издали собрания сочинений М. Лермонтова (т. 1), М. Шолохова (т. 5), «Декамерон» Дж. Боккаччо, «Избранные произведения» М. Салтыкова-Щедрина, «Чудные рассказы» В. Короленко, рассказы О'Генри, «Автобиография» Б. Нушича, «Витязь в тигровой шкуре» Ш. Руставели, «Отец и сын» Г. Маркова, «За далью даль» А. Твардовского, «Евгения Ивановна» Л. Леонова, «Избранные рассказы» А. Чехова, «Материнское поле» Ч. Айтматова, «Избранное» А. Аюпьяна, стихи К. Кулиева, стихи А. Кешокова, рассказы молдавских писателей и др.

Из исследований, изданных азербайджанскими литературоведами: «Азербайджанская литературная критика XX века» К. Талыбзаде, «Поэт и время» Г. Бабаева, «Мертвецы» Г. Исрафилова, «Жизнь и творчество Вагифа» А. Дадашзаде, «Творческий путь М. Гусейна» Я. Сеидова, «Реализм в ашугской поэзии» М. Ибрагимова, «Искусство и художник» Г. Халидова, «Личность мыслителя» М. Дж. Джафарова, «За современность и мастерство в художественной литературе» Б. Набисва, «Литературно-критические статьи» Дж. Хандана, «Словарь литературоведческих терминов» А. Мирахмедова (1965 г.), «Молла Насреддин» Г. Мамедли, «Великий мастер сатиры» М. Ибрагимова.

Общественность Азербайджана отмечала 825-летие со дня рождения великого азербайджанского поэта Низами Ганджевия, 100-летие со дня рождения писателя-сатирика Дж. Мамедкулизаде, 800-летие со дня рождения Ш. Руставели, 60-летие со дня рождения поэтов С. Вургуна и С. Рустама, писателя А. Абульгасана.

Т е а т р. В 1966 г. в республике работало 6 драматических театров и театр кукол. Азербайджанский гос. академический драм. театр им. М. Азизбекова показал новые спектакли: «Октай Эльюгду» Дж. Джабарлы (реж. А. Гулиев), «Мертвецы» Дж. Мамедкулизаде (реж. Т. Кязимов), «Без вины виноватые» А. Островского (реж. И. Дагестанлы), «Материнское поле» Ч. Айтматова (реж. Г. Султанов), «Гадальщики» А. Костова (реж. Ф. Султанов), «Злое слово» Г. Расулова (реж. А. Шарифов) и др. Азербайджанский гос. русский драм. театр им. С. Вургуна поставил «Время тревог» А. Чаковского и П. Павловского, «Сенсация не состоялась» Б. Хекта и Ч. Макатура, «Судебная хроника» Я. Волчана (реж. спектаклей Г. Гюльяхмедова-Мартынова), «Снимается кино» Э. Радзинского, «Миллионерша» Б. Шоу, «Рассказ в телеграммах» В. Осинова (реж. спектаклей М. Апумов), «Инкогнито» Б. Рацера и В. Константинова (реж. Э. Алиев и А. Акперов). Азербайджанский гос. театр юного зрителя им. М. Горького показал премьеры «Школьные звонки» Р. Гейдара, «Почтовый ящик» Дж. Мамедкулизаде (реж. спектаклей К. Гасанов), «Зайкины именины» Х. Алибейли (реж. У. Алиева-Рафили), «Ромео и Джульетта» У. Шекспира (реж. Э. Нейматов), «Пузырьки» А. Хмелика, «Король Матиуш I» Я. Корчак (реж. спектаклей А. Баршавский), «Отец» Ф. Кюорре (реж. Ф. Гаджиев и Г. Гаджиева). Азербайджанский гос. театр кукол показал «Шангюлюм-

Мангюлюм» А. Аббасова (реж. Н. Заманов), «Приключение Пифа» и «Новые приключения Пифа» Е. Жуковского (реж. спектаклей Н. Глыбин), «Гяндали возвращается с Луны» Г. Надира, «Артых тамах баш ярар» А. Самедова (реж. спектаклей А. Мамедов).

Новые спектакли поставили Кировабадский театр им. Дж. Джабарлы, Степанакертский театр им. М. Горького, Нахичеванский театр им. М. Ф. Ахундова.

Музыка. В 1966 г. работали 2 музыкальных театра, Азербайджанская гос. филармония им. М. Магомаева и бюро оркестровых музыкантов.

Азербайджанский гос. академический театр оперы и балета им. М. Ф. Ахундова в 1966 г. поставил оперы «Борис Годунов» М. Мусоргского (режиссер С. Дадашев, дирижер С. Бергольц), «Шах Исмаил» М. Магомаева (режиссер А. Буниатзаде, дирижер Р. Абдуллаев), «Вагиф» Р. Мустафаева (режиссер С. Дадашев, дирижеры А. Вадалбейли, Р. Мустафаев), «Бахадур и Сона» С. Алескерова (режиссер Ш. Вадалбейли, дирижер А. Вадалбейли), одноактные балеты «Тени» на муз. Минкуса (балетмейстер Ф. Балабина, дирижер Р. Абдуллаев), «Пахита» Минкуса (балетмейстер Г. Алмасзаде, дирижер Р. Абдуллаев), «Барышня и хулиган» Д. Шостаковича (балетмейстер К. Боярский, дирижер А. Аливердибеков), «Классическая симфония» С. Прокофьева (балетмейстер К. Боярский, дирижер Р. Абдуллаев). Азербайджанский гос. театр муз. комедии показал новые постановки: «Ничий сын миллионера» С. Алескерова (режиссер А. Алекперов, дирижер С. Алескеров), «Дурна» С. Рустамова (новая постановка; режиссер Н. Шарифов, дирижер К. Аббасов), «Гейзун айдын» (режиссер Ш. Вадалбейли, дирижер К. Аббасов), «Черный дракон» Д. Модуньо (режиссер Б. Ростиниц, дирижер Е. Бродский), «Деаушка с голубыми глазами» В. Мурадели (режиссер И. Орловский, дирижер Е. Вродский), «Марица» И. Кальмала (режиссер Л. Файшенбогел, дирижер Е. Бродский).

Из произведений азербайджанских композиторов, созданных в 1966 г., следует отметить симфонию В. Аджегалова, М. Мирзоева, М. Кулиева; ораторию «Октябрь» Р. Мустафаева на стихи Расула Рза, кантату «Азербайджан» И. Мамедова на стихи И. Рафибейли, концерт для фортепиано с оркестром и симфонию для струнного оркестра Н. Мамедова, концерт для гитары Г. Ханмамедова, симфоническую сюиту А. Медикова, концерт-поэму С. Ибрагимовой, одноактный балет «Каспийская баллада» Т. Бакиханова.

В 1966 г. создан новый творческий коллектив — Гос. хоровая канцелла. С большим успехом в республиках Средней Азии и в Казахстане прошел фестиваль «Мелодии Советского Закавказья», где азербайджанское искусство представляли Азербайджанский гос. струнный квартет, Гос. эстрадный оркестр Азербайджана, вокальный квартет «Гая» и др. Азербайджанские артисты дали св. 100 концертов.

В мае 1966 г. в Венгрии была проведена декада Азербайджанской культуры.

К и н о. Киностудией «Азербайджанфильм» им. Дж. Джабарлы в 1966 г. созданы художественные фильмы: «Почему ты молчишь?» (сценарий и режиссура Г. Сеидбейли, оператор Р. Оджагов), «Жизнь — хорошая штука, брат» (сценарий Л. Аграновича, режиссеры Р. Аскеров и А. Вонзос, оператор Р. Исмаилов), «Следствие продолжается» (сценарий Д. Амирова и М. Маглярского, режиссер А. Атакишев, оператор А. Гусейнов). В содружестве с «Мосфильмом» киностудией снят художественный фильм «26 бакинских комиссаров» (сценарий И. Гусейнова, А. Ибрагимов, М. Максимова, режиссер А. Ибрагимов, оператор К. Петриченко). Выпущено 10 короткометражных документальных и научно-популярных фильмов: «Самед Вургун» (сценарий Ю. Самедоглы, режиссеры Э. Гулиев и Я. Эфен-

длев, оператор В. Власов), «Нариман Нариманов» (сценарий В. Мамедова, режиссер М. Дадашев, оператор А. Алекперов), «С. М. Киров в Азербайджане» (сценарий М. Багирова и Н. Бадалова, режиссер Н. Бадалов, оператор В. Збудский), «Джалил Мамедкулизаде» (сценарий Ю. Самедоглы, режиссер А. Мусаев, оператор Н. Бадалов), «В стране друзей» (сценарий Д. Алибекова, режиссер и оператор А. Алекперов), «Королева озер» (сценарий и режиссура М. Мустафаева, оператор Ф. Касумов), «Бронзовый Нефтяник» (сценарий и режиссура М. Мустафаева, операторы хроники), «Мастера Азербайджанского театра» (сценарий М. Марданова и Э. Шахмалива, режиссер Р. Шахмалиев, оператор А. Магеррамов), «„Гер оглы“ в море» (сценарий и режиссура Р. Шахмалиева, оператор В. Збудский), «Буйволководство» (сценарий А. Агабейли и Ф. Керимова, режиссер и оператор С. Бадалов). Созданы рекламные фильмы «Азербайджанская ССР», «Чудо на море» и «Дороги начинаются отсюда».

Кроме того, выпущено 24 номера киножурнала «Советский Азербайджан», 4 номера журнала «Искусство», 4 номера журнала «Спорт» и 4 номера «Молодое поколение». Заснято 12 сюжетов для центральной студии документальных фильмов. На азербайджанский язык дублировано 50 полнометражных художественных фильмов, 120 частей короткометражных документальных и научно-популярных фильмов, а также полнометражный художественный фильм «Аршин Мал алан» — на русский язык.

Киносеть (на 1 января 1967 г.) насчитывала 1778 киноустановок. Киносеансы просмотрело св. 43 млн. зрителей, в т. ч. в сельской местности — св. 14 млн.

В 1966 г. проведены фестивали фильмов Таджикской ССР, Армянской ССР, фестиваль советских мультипликационных фильмов, неделя детских кинофильмов и др. Состоялись фестивали фильмов кинематографистов Индии, Болгарии и Греции.

В Москве на 1-м Всесоюзном фестивале спортивных фильмов за поэтическое воплощение спортивной темы удостоена дипломом игровая новелла «Сила притяжения» из киноальманаха «Кого мы больше любим» студии «Азербайджанфильм» (автор сценария и постановщик Т. Сеидбейли, оператор Р. Оджагов).

Изобразительные искусства. В 1966 г. азербайджанскими художниками и скульпторами было создано ок. 350 произведений, среди них в области живописи — «Портрет старого афганца» М. Абдуллаева, «Рабочий поселок» Н. Абдурахманова, «Туровые деревья» С. Бахлуладе, «Весенний пейзаж» Э. Мамедова, «Ашлева дорога» Т. Салахова; в области скульптуры — портрет Самеда Вургуна — Э. Мамедова, портрет нефтяника Бабаева — П. Сабая, композиция «Материнство» О. Эльдарова, портрет С. Бахлуладе — Э. Гусейновой; в области графики — динозавра «Покорители моря» Дж. Масимова, плакат «Азербайджан» Э. Шахтахтинской, иллюстрации и книга В. Гюго «Отверженные» О. Сабыхаде и др.

В 1966 г. были организованы выставка работ художников республики, посвященная 50-летию Советской власти (220 экспонатов), выставка «Книжная графика» (произведения советских художников), юбилейная выставка М. Рахманзаде, выставка художницы В. Самедовой, республиканская выставка молодых художников, 3-я Всесоюзная выставка эстампа (представлено св. 700 листов художников всех республик).

Выставка произведений азербайджанских художников экспонировалась в Сумгаите, Ленкорани, Сальянах, Шемахе и др. городах и районах. Выставка работ Т. Салахова, С. Вахлуладе, Т. Нариманбекова, Р. Бабаева, Т. Ракулиева, Э. Гусейновой и др. демонстрировалась (март—июнь) в Вильнюсе, Минске и Киеве.

В 1966 г. выставки произведений художников Азербайджана были организованы за рубежом: в октябре — персональная выставка народного художника Азерб. ССР С. Бахлуладе проходила в ЧССР (экспонировалось 50 графических произведений), в ноябре в ГДР — персональная выставка народного художника СССР М. Абдуллаева (60 экспонатов). Выставка работ азербайджанских художников с успехом прошла в ОАР, САР, Ливане (было представлено 130 произведений живописи и графики).

Народному художнику Азерб. ССР Ф. Абдурахманову присуждена золотая медаль Академии художеств СССР за памятник «Рудаки», сооруженный в Душанбе.

Архитектура. В 1966 г. завершено строительство 4-го микрорайона и крупного жилого массива в Северо-западном районе Баку. Застраиваются новые жилые массивы в Степанакерте и Нахичевани. Завершаются строительные работы в 4-м микрорайоне Сумгаита. В Кировабаде строится большой поселок для рабочих алюминиевого завода.

Вступила в строй Бакинская киностудия (арх. М. Иудряшов и Г. Ализаде). Сдано в эксплуатацию главное здание комплекса Академии наук Азерб. ССР (арх. М. Усейнов). Завершена 2-я очередь республиканской больницы (арх. А. Ахпателов).

Художественная самодеятельность. В 1966 г. в республике насчитывалось св. 3 тыс. коллективов художественной самодеятельности, в которых участвовали 93 тыс. чел. В числе лучших коллективов — народный театр медресовцев им. Дж. Джабарлы, народный театр сатиры Дома работников культуры, ансамбль «Гамма» Дворца культуры Ильича, эстрадный коллектив «Молодость» Кишиневского электромеханического завода, женский хор хлопчатобумажной фабрики Мингечаура, ансамбль народных инструментов Кировабадского дома ученых и др.

В 1966 г. в республике было ок. 300 народных университетов.

Общественные и культурные контакты с зарубежными странами. В 1966 г. Азерб. ССР посетило св. 100 делегаций зарубежных стран. Среди них партийные делегации СРР, СФРЮ, НРБ, ВНР, Италии, Кении, Австралии, Туниса, Кореи, Дании; профсоюзные делегации Японии, Индии, Бельгии, ФРГ и др.; молодежные делегации Венесуэлы, Швеции; спортивные — Бельгии, Турции, Ирана, Франции.

Баку посетили делегации общества культурных связей с СССР: Индии, Южного Вьетнама, Непала, ГДР, Туниса, Республики Куба.

В Азербайджане гастролировали артисты НРБ, ВНР, ННР, СРР, СФРЮ, Франции, Бельгии, Италии, Мексики, США, Швеции, Испании, Аргентины, Афганистана, Австралии, Дагостан и др.

Мастера искусств Азербайджана гастролировали в ПНР, Турции, Республике Куба и др. странах.

Дни азербайджанской культуры проходили в ВНР. В августе — сентябре в Баку состоялось расширенное заседание Советского комитета по связи с писателями стран Азии и Африки. В работе комитета приняли участие литераторы 30 стран.

НАХИЧЕВАНСКАЯ АССР

Нахичеванская АССР в составе Азерб. ССР образована 9 февраля 1924 г. Площадь — 5,5 тыс. км². Население — 189 тыс. чел. (на 1 января 1967 г.). Столица — Нахичевань (28 тыс. жит.). Республика делится на 5 сельских районов, имеет 3 города, 3 поселка городского типа. Верховный Совет Нахичеванской АССР 7-го созыва избран 19 марта 1967 г. В числе депутатов — 50,52% рабочих и колхозников, 42,5% — женщины, 37,5% — беспартийных.

Годовой план выпуска валовой продукции промышленностью в 1966 г. выполнен на 103%. Ведущие отрасли сельского хозяйства — хлопководство, табаководство; развиты виноградарство и садоводство. В 1966 г. собрано и сдано государству 12 455 т хлопка. Поголовье скота по всем категориям хозяйств на 1 января 1967 г. (в тыс. голов): крупного рогатого скота — 82,2 тыс. (в т. ч. коров и буйволов — 24,9), овец и коз — 270,9. Труженики сельского хозяйства выполняли план продажи государству зерна на 153%, кононов — на 192%, винограда — на 103%, яиц — на 106%, шерсти — на 106%. Не выполнен план продажи плодов и бахчевых культур.

В 1966/67 уч. году в 208 общеобразовательных школах, 74 школах рабочей и сельской молодежи и 3 техникумах обу-

чалось св. 50 тыс. чел. Работают 106 клубов, 173 массовые библиотеки с книжным фондом 965,4 тыс. экз., 194 киноустановки.

На 1 января 1967 г. было 52 больницы (1825 коек), 52 амбулаторно-поликлинических учреждения, 231 врач и 1998 чел. среднего медицинского персонала.

НАГОРНО-КАРАБАХСКАЯ АВТОНОМНАЯ ОБЛАСТЬ

Нагорно-Карабахская автономная область в составе Азерб. ССР образована 7 июля 1923 г. Площадь — 4,4 тыс. км². Население — 140,4 тыс. чел. (на 1 января 1967 г.). Административный центр — Степанакерт (26,8 тыс. жит.). Область делится на 5 сельских районов, имеет 2 города обл. подчинения и 5 поселков городского типа. Областной Совет депутатов трудящихся избран 19 марта 1967 г. В числе депутатов 47,54% рабочих и колхозников, 40,16% женщин, 41,8% беспартийных.

АРМЯНСКАЯ СОВЕТСКАЯ СОЦИАЛИСТИЧЕСКАЯ РЕСПУБЛИКА

(Армения)

Общие сведения. Площадь — 29,8 тыс. км². Население — 2253 тыс. чел. (на 1 января 1967 г.). В республике — 33 района, 23 города и 27 поселков городского типа. Столица — Ереван (665 тыс. жит., на 1 января 1967 г.). Основное население (по переписи 1959 г.) — армяне (88%); азербайджанцев — 6,1%, русских — 3,2%, курдов — 1,5% и др.

Государственный строй. Армянская ССР — союзная советская социалистическая республика, входит в состав СССР. Действующая конституция утверждена 23 марта 1937 г. Верховный Совет Армянской ССР ныне действующего 7-го созыва избран 19 марта 1967 г. в составе 310 депутатов, в числе которых 44,84% рабочих и колхозников, 32,58% беспартийных, 32,58% женщин. Председатель Верховного Совета Арм. ССР — Э. С. Топчян; заместители — К. В. Арутюнян, А. А. Гасанов, Е. И. Струтовская. Президиум Верховного Совета Арм. ССР: председатель — Н. Х. Арутюнян; заместители — Г. Х. Маргарян, Г. Р. Гасанов; секретарь — А. С. Галстян. Члены Президиума: М. А. Амбарцумян, М. А. Амбарян, Г. О. Асратян, М. М. Бахчян, Л. А. Вторушин, Ц. К. Галемтерян, В. Б. Галумян, А. Е. Кочинян, С. Х. Матинян, С. Х. Оганян, Р. О. Парсамян, С. К. Погосян, Э. О. Терлемезян.

Председатель Совета Министров Арм. ССР — Б. А. Мурадян; первый заместитель — С. А. Мовсесян; заместители — Г. Т. Арутюнян, Г. С. Петросян, Л. А. Степанян, Л. С. Хачатрян (он же — пред. Госплана Арм. ССР).

26—27 августа 1966 г. состоялась 8-я сессия Верховного Совета Арм. ССР 6-го созыва, на которой был утвержден отчет об исполнении гос. бюджета Арм. ССР за 1965 г., рассмотрен вопрос об улучшении торговли на селе и утверждены указы Президиума Верховного Совета, изданные в период между 7-й и 8-й сессиями. На 9-й сессии (27—28 декабря) Верховный Совет утвердил гос. план развития народного хозяйства Арм. ССР в гос. бюджет республики на 1967 г. и указы Президиума, изданные между 8-й и 9-й сессиями.

Коммунистическая партия Армении на 1 января 1967 г. насчитывала 110 441 члена партии и 4094 кандидатов, объединенных в 4106 первичных организациях.

На IX пленуме ЦК КП Армении 5 февраля 1966 г. рассматривался организационный вопрос. X пленум (1 марта) обсудил и утвердил отчетный доклад ЦК КП Армении XXIV съезду КП Армении.

3—5 марта проходил XXIV съезд КП Армении, который обсудил и одобрил отчеты ЦК КП Армении и Ревизионной комиссии, проект Директив XXIII съезда КПСС по пятилетнему плану развития народного хозяйства СССР на 1966—70 гг., избрал руководящие органы ЦК КП Армении и делегатов на XXIII съезд КПСС. I пленум ЦК (5 марта) рассмотрел организаци-

онные вопросы. 20 апреля II пленум принял постановление о переименовании Президиума ЦК КП Армении в Бюро ЦК КП Армении. III пленум (28 июня) был посвящен итогам Майского (1966 г.) пленума ЦК КПСС и задачам партийной организации республики по широкому развитию мелиорации земель для получения высоких и устойчивых урожаев зерновых и других с.-х. культур. IV пленум (25 октября) обсудил состояние капитального строительства и задачи партийной организации республики в свете решений XXIII съезда КПСС. V пленум (26 декабря) утвердил проекты гос. плана развития народного хозяйства и гос. бюджета Арм. ССР на 1967 г. 20 апреля состоялось собрание республиканского партийного актива, посвященное итогам XXIII съезда КПСС и задачам партийной организации Армении.

В 1966 г. план выпуска валовой продукции промышленностью выполнен на 107,5%. Собрано и сдано государству 3466 т хлопка. Поголовье скота по всем категориям хозяйств на 1 января 1967 г. (в тыс. голов): крупного рогатого скота — 90,8 (в т. ч. коров и буйволиц — 31,3), свиней — 54,5, овец и коз — 399,7. Выполнен план продажи государству зерна на 147%, янгограда — на 113%, шерсти — на 102%, молока — на 104% и др.

В 1966/67 учебном году насчитывалось 214 общеобразовательных школ, 39 школ рабочей и сельской молодежи, 5 техникумов, в которых обучалось св. 40 тыс. чел.

На 1 января 1967 г. было 187 клубов и 176 массовых библиотек с книжным фондом 1033,4 тыс. экз., 138 киноустановок. В 38 больницах (1365 коек) и 40 амбулаторно-поликлинических учреждениях работало 216 врачей и 1269 чел. среднего медицинского персонала.

Бюро ЦК КП Армении: Г. А. Арзуманян, Н. Х. Арутюнян, Л. П. Гарибджанян, А. И. Грибков, А. Е. Кочинян, М. С. Мелконян, Б. А. Мурадян, Г. А. Тер-Газарянц, Р. Г. Хачатрян. Кандидаты в члены Бюро: С. В. Аракелян, Е. Т. Асатрян, Г. Б. Гарибджанян, С. К. Погосян, А. А. Степанян.

Первый секретарь ЦК КП Армении — А. Е. Кочинян; второй секретарь — Г. А. Тер-Газарянц; секретари: Г. А. Арзуманян, Р. Г. Хачатрян, М. С. Мелконян.

Ленинский Коммунистический Союз Молодежи Армении на 1 января 1967 г. насчитывал 218 595 членов, которые объединены в 3347 первичных комсомольских организациях.

10—11 февраля 1966 г. состоялся 23-й съезд ЛКСМ Армении, который обсудил отчеты ЦК ЛКСМ Армении и Ревизионной комиссии, избрал руководящие органы комсомола республики и делегатов на 15-й съезд ВЛКСМ. 1-й пленум ЦК ЛКСМ Армении (11 февраля) рассмотрел организационные вопросы. На обсуждение 2-го пленума (31 мая) был вынесен вопрос о задачах комсомольской организации республики по претворению в жизнь решений 15-го съезда ВЛКСМ. 3-й пленум (23 декабря) обсудил ход выполнения комсомольскими организациями Еревана постановления ЦК КПСС и Совета Министров СССР от 23 июля 1966 г. «О мерах по усилению борьбы с преступностью» и заслушала сообщение об обмене комсомольских документов.

Первый секретарь ЦК ЛКСМ Армении — С. К. Погосян, второй секретарь — С. Г. Арутюнян; секретари — Р. Д. Григорян, Н. Л. Аюпян.

Профессиональные союзы. На 1 января 1967 г. в 5938 первичных профсоюзных организациях насчитывалось 687 299 членов. Республиканский Совет профессиональных союзов Армении объединяет 19 комитетов. Председатель Республиканского совета профсоюзов — С. В. Аракелян.

Народное хозяйство. В 1966 г. национальный доход увеличился по сравнению с 1965 г. на 9%, продукция всей промышленности — на 12%, капитальные вложе-

ния в народное хозяйство (включая затраты колхозов и населения) — ок. 500 млн. руб. (на 8% больше, чем в 1965 г.). Среднегодовая численность рабочих и служащих — 670 тыс. чел. (примерно на 40 тыс. чел. больше, чем в 1965 г.).

Промышленность. План 1966 г. выпуска валовой продукции выполнен на 102,5%. Сверх плана выработано продукции на несколько десятков миллионов руб. Валовая продукция машиностроения и металлообработки по сравнению с 1965 г. стала больше на 18%, химической промышленности — на 8%, деревообрабатывающей, лесной, целлюлозно-бумажной — на 8%, промышленности строительных материалов — на 12%, легкой — на 10%, пищевой — на 12%.

Производство основных видов промышленной продукции

Виды продукции	1960 г.	1964 г.	1965 г.	1966 г.
Электроэнергия (млн. кет-ч)	2747	2854	2855	3620
Минеральные удобрения (тыс. т)	211	107	103	108
Металлорезущие станки (шт.)	3824	8032	9159	10232
Силовые трансформаторы (тыс. квт)	3501	4613	4810	4797
Центробежные насосы (тыс. шт.)	41	57,3	61,1	68,1
Сборные железобетонные конструкции и детали (тыс. м ³ изделий)	292	515	596	657,4
Хлопчатобумажные ткани (млн. м)	85,6	83,2	88,3	92,4
Шерстяные ткани (тыс. м)	3858	3579	3827	3996
Шелковые ткани (тыс. м)	6847	7109	7951	9215
Кожаная обувь (млн. пар)	5,3	6,8	7,3	8,3
Часы (тыс. шт.)	1526	2375	2783	2892
Консервы (млн. усл. банок)	95,0	138,3	131,5	120,5
Вино (вместе с виноградным розливом; без производства водками и населением, тыс. дкл)	3765	4945	4847	5490

Производство электроэнергии, сборных железобетонных конструкций, вина, консервов дано без подсобных предприятий.

В 1966 г. сконструировано и изготовлено св. 30 новых образцов машин, механизмов, аппаратов и другого оборудования. Модернизировано ок. 4106 единиц оборудования. Внедрено ок. 13 тыс. изобретений и рационализаторских предложений, что дает экономию до 15 млн. руб. в расчете на год.

План повышения производительности труда и снижения себестоимости продукции выполнен. Производительность труда в промышленности возросла на 4%.

В 1966 г. вступили в строй 5 промышленных предприятий: Разданская ТЭЦ, комплекс объектов обогащательной ф-ки Зодского золоторудного комбината, обогащательная ф-ка Ахталского рудника, предприятия молочной пром-сти в Яныхе и Джермуке. Введено в строй большое количество новых цехов и производственных мощностей, в т. ч. производство автомобильных шин на шинном з-де, автозапасных частей на з-де автозапасных, ламп накаливания — на ламповом з-де, металлорежущих станков — на заводах Охтембянском станкостроительном и Ленинаканском шлифовальных станков, железобетонных конструкций — на Ереванском з-де железобетонных конструкций № 5, электродвигателей — на з-де микроэлектродвигателей. Электрифицирован и сдан в эксплуатацию участок железной дороги Ленинакан — Ани (45 км).

В 1966 г. Каджаранский медно-молибденовый комбинат награжден орденом Ленина; Ереванский химический комбинат им. С. М. Кирова, Армянский электромашиностроительный з-д им. В. И. Ленина, Ленинаканский текстильный комбинат им. Майского восстания, трест «Ерхимстрой» — орденами Трудового Красного Знамени.

Сельское хозяйство. В конце 1966 г. в республике было 526 колхозов и 215 совхозов. Валовой сбор зерновых и бахчевых культур, винограда и картофеля в 1966 г. по сравнению с 1965 г. увеличился. Урожайность зерна — 12,3 ц с га (в 1965 г. было 11,1 ц).

Распределение посевных площадей по сельскохозяйственным культурам (во всех категориях хозяйств, тыс. га)

Культуры	1960 г.	1964 г.	1965 г.	1966 г.
Все сельскохозяйственные культуры	415	415	400	409,2
в т. ч. зерновые	222	235	219	221,7
из них пшеница	155	140	131	139,0
кукуруза на зерно	2	2	1	0,8
Технические культуры	28	23	20	17,9
в т. ч. хлопчатник	14	9	6	3,5
Картофель	16	15	17	17,0
Кормовые культуры	139	127	129	137,1

Виноградных посадений (всех возрастов) в 1966 г. было 35,7 тыс. га, плодово-ягодных — 37,0 тыс. га. Производство основных продуктов земледелия в 1966 г. (в тыс. ц): зерновых культур — 2717, сахарной свеклы (фабричной) — 1163, овощей — 1705, винограда — 1610, сена — 6310, бахчевых культур — 717.

Поголовье продуктивного скота (во всех категориях хозяйств на конец года, тыс. голов)

	1960 г.	1964 г.	1965 г.	1966 г.
Крупный рогатый скот	599	643	882	688,4
в т. ч. коровы	237	259	264	271,3
Свиньи	127	81	86	93,3
Овцы и козы	1983	2103	2322	2297,4

Гос. план закупок скота, молока, яиц и шерсти выполнен досрочно. В 1966 г. произведено мяса (в убойном весе) 40,1 тыс. т, молока — 330,9 тыс. т, яиц — 193,4 млн. шт., шерсти — 4095 т.

В 1966 г. сельское хозяйство получило 1449 тракторов (3199 — в 15-сильном исчислении), 766 грузовых автомобилей, 260 зерноуборочных и 50 силосоуборочных комбайнов, 671 плуг, 310 сенокосилок, 406 культиваторов, 570 косилок, 150 разбрасывателей минеральных удобрений и много другой с.-х. техники; 172 тыс. т минеральных удобрений (на 30 тыс. т больше, чем в 1965 г.). Обводнено 22,7 тыс. га пастбищ, орошено 8,7 тыс. га земли. В сельской местности сданы новые телефонные станции на 2400 номеров.

В 1966 г. 26 передовиков промышленности в сельском хозяйстве удостоены звания Героя Социалистического Труда. Орденами и медалями награждены 4563 чел. 209 чел. награждены орденом Ленина.

Материальное благосостояние. В 1966 г. среднемесячная заработная плата рабочих и служащих была 95,6 руб. (в 1965 г. — 91,9 руб.; увеличилась на 4%). Выплаты и льготы, полученные населением из общественных фондов потребления, — св. 378 млн. руб. (на 8,8% больше, чем в 1965 г.).

В городах и сельской местности в 1966 г. за счет государственных средств, средств рабочих и служащих введены в эксплуатацию жилые дома общей площадью 1024 тыс. м². Колхозами, колхозниками и сельской интеллигенцией построено 5,1 тысячи новых жилых домов. Переселились в новые квартиры и дома, а также улучшили жилищные условия в ранее построенных домах св. 140 тыс. чел. Газифицированных квартир по сравнению с 1965 г. стало больше на 37 тыс. (на 25,3%). В 1966 г. народное хозяйство республики получило 9707 специалистов (4471 чел. — с высшим образованием, 5236 чел. — со средним специальным). В на-

учных учреждений, высших учебных заведениях и др. организациях сотрудничало 8,4 тыс. научных работников.

Академия наук Армянской ССР. Образована 25 ноября 1943 г. В ее составе на 1 января 1967 г. — 4 почетных академика, 42 действительных члена, 41 член-корреспондент и 2 иностранных члена. Президент — В. А. Амбарцумян. Академия состоит из 5 отделений: Физико-технических и математических наук, Химических наук, Наук о Земле, Биологических наук и Отделение общественных наук, которые объединяют 27 научно-исследовательских учреждений.

В 1966 г. Академию наук из Министерства культуры Арм. ССР передал Институт искусств. На базе лаборатории экспериментальной биологии Института зоологии АН Арм. ССР образован Институт экспериментальной биологии, на базе лаборатории агрохимии — Институт агрохимических проблем и гидропоники.

Общее собрание Академии, состоявшееся 18 марта 1966 г., обсудило итоги научной деятельности за 1965 г. и рассмотрело организационные вопросы. В апреле прошло общее собрание по итогам XIII съезда КПСС. В октябре состоялась научная сессия, посвященная 800-летию со дня рождения Ш. Руставели.

В 1966 г. Академией разрабатывалось 83 проблем, включающих 474 темы. Издательством АН Арм. ССР выпущено св. 173 названий работ (2 тыс. печатных листов). Издано 50 монографий, в числе которых К. С. Худаведян «Культурная революция в Советской Армении»; М. К. Зудалян «Движение джелеалиев и положение армянского народа в Османской империи (XVI—XVII вв.)»; Г. С. Давтян и Г. Б. Вабаян «Агрохимическая характеристика почвенного покрова Армянской ССР»; Г. Т. Татевосян «Ангидрониевые основания β-карболинового рода»; В. А. Дилонян «Общественно-политическая деятельность Лазаревых»; Н. В. Арутюнян «Новые урартские надписи Кармир Блур» и др.

В 1966 г. Академия провела в Бюракане Международный симпозиум по нестационарным явлениям в галактиках, в Ереване — Всесоюзный семинар по вопросам математического моделирования спроса населения, Всесоюзные симпозиумы по теоретической спектроскопии, по кинетике и механизму образования и превращения макромолекул, по онтогенезу высших растений, 2-ю Всесоюзную конференцию по вопросам физиологии вегетативной нервной системы, Всесоюзную сессию по воспроизводству и использованию основных фондов в промышленности СССР, выездную сессию отделения наук о Земле АН СССР и Академии наук Закавказских республик по актуальным проблемам в области наук о Земле по Кавказу (сессия проходила в Вагу, Ереване, Тбилиси).

Ученые Академии в 1966 г. участвовали в работе Генеральной ассамблеи Международного совета научных союзов (Индия); на этой ассамблее академик В. А. Амбарцумян был избран членом исполкома совета). 3-й конференции Франко-советского общества (Франция), 13-й международной сессии византологов (Великобритания), 1-й Международной сессии физиологов (Австрия), конференции по органическому синтезу и фармакологической химии (СРР), Международной выставке по химии (Италия). Ученые республики выезжали за границу для чтения лекций и обмена опытом исследовательской работы. В 1966 г. АН Арм. ССР посетили 93 иностранных ученых.

Фундаментальная библиотека Академии поддерживала связь с 360 учреждениями 46 стран. Ее книжный фонд — 2 млн. 125,2 тыс. единиц (1966 г.).

Культурная жизнь. Художественная литература и литературоведение. В 1966 г. вышли в свет «Собрания сочинений» Р. Кочара, т. 3; М. Армена, т. 1; «Сочинения» Сармена, т. 1; романы Х. Гюльназаряна «Где-то кончается горизонт» — о патриотизме советских людей в годы Отечественной войны, С. Айвазяна «Судьба армянская» — о стремлении армянского народа связать свою судьбу с Россией в борьбе против ига турок и персов в 17 в.; В. Хечумяна «Книга бытия» — о борьбе армян против турок-сельджуков за создание самостоятельной государственности; А. Сираса «Арарат» — о жизни армянского народа в годы Отечественной войны; А. Шапилова «Дымдым» (на курдском яз.) — об освободительной борьбе курдов в начале 17 в., и др. Изданы «Поэзия Армении» (2-е изд.) под редакцией В. Брюсова, «Поэмы» Е. Чаренца, однотомники стихов С. Капутикян, В. Давтяна, Р. Погосян, «Избранные произведения» Г. Боряна и др.

Из книг по литературоведению вышли в свет «Мир Туманяна» Л. Ахвердяна — о творчестве великого армянского писателя, С. Саринянц «Армянский романтизм» и др.

Из произведений русских классиков и писателей народов СССР, а также произведений иностранной литературы на армянском языке изданы «Собрания сочинений» М. Лермонтова, т. 3; Т. Драйзера, т. 1—2; Дж. Лондона, т. 5 и 6; 1-я часть романа Р. Роллана «Жан Кристоф»; «Витязь в тигровой шкуре» Ш. Руставели; «Сочинения» азербайджанского писателя Дж. Мамедкулизаде и др.

Из произведений зарубежных армянских писателей изданы сочинения В. Шушаняна и А. Чопаняна.

17—20 ноября 1966 г. состоялся 5-й съезд писателей Армении.

В 1966 г. общественность республики отмечала 800-летие со дня рождения Ш. Руставели, 100-летие со дня рождения А. Акопяна, В. Палазяна и др.

Театр. В республике — 12 театров. В 1966 г. они показали 59 новых постановок. Гос. академический драм. театр им. Г. Сундукяна поставил спектакли «Дело» А. Сухово-Кобылина (реж. В. Аджемян), «Каждому — свое» С. Алшпина (реж. Г. Капранян), «Дети большого леса» Л. Ричардсона (реж. Г. Ашугян), «У подножия Витоши» П. Яворова (спектакль поставлен в связи с декадой болгарской культуры в Арм. ССР, реж. Э. Халачев) и др. Ленинаканский драм. театр им. А. Мравяна показал зрителям спектакли «Твое дядя Миша» Г. Мдивани, «Вьюга» А. Овсепяна (реж. К. Саркисян), «Дали зовут» В. Мовсисяна (реж. Г. Ованесян) и др.; Гос. русский драм. театр им. К. С. Станиславского — «Свадьба на всю Европу» А. Арканова и Г. Горина (реж. О. Аветисян), «На всякого мудреца довольно простоты» А. Островского (реж. А. Григорян) и др. Театр юного зрителя поставил инсценировку повести чешского писателя Я. Отченашека «Ромео, Джульетта и тьма» (в связи с декадой чехословацкой культуры в Арм. ССР, реж. Э. Татинцян) и др.; Кировоаканский гос. армянский драм. театр показал «Высокоотимые попрощайки» А. Пароняна (реж. М. Рафаелян) и др.

В честь 50-летия Великого Октября в Ереване создан театр «Дружба», цель которого познакомить зрителей республики с лучшими театральными коллективами страны и их постановками. Постоянного творческого коллектива театр не имеет. Первыми гостями театра были артисты Малого театра (Москва). В 1966 г. образован Азербайджанский гос. театр им. Дж. Джабарлы.

Почетное звание народного артиста Арм. ССР присвоено Г. Капраняну — режиссеру Гос. акад. драм. театра им. Г. Сундукяна и В. Маргуни — артисту того же театра.

Музыка. В 1966 г. Гос. академический театр оперы и балета им. А. Спендварова наряду с другими спектаклями поставил оперу А. Холминова «Оптимистическая трагедия» (реж. А. Киреев и Р. Джрбашян, дирижер Ю. Давтян); впервые в СССР театр поставил оперу Дж.-К. Менотти «Консул» (реж. П. Афеян, дирижер А. Катанян); балет «Вечный идол» Э. Оганесяна (балетмейстер М. Мнацаканян, дирижер А. Катанян), одноактные балеты Г. Ахиняна «Ахтамар», «Ивушка», «Лоренци Сако» по мотивам поэм О. Туманяна (пост. А. Гарибяна, дирижер Г. Торикян).

Ереванский театр муз. комедии им. А. Пароняна поставил спектакль «Моя прекрасная леди» Ф. Лоу (реж. К. Хачванян, дирижер Д. Ерзянцян) и др.

В числе произведений, созданных композиторами в 1966 г., — балет «Вечный идол» Э. Оганесяна, оратория «Тондракийцы» Г. Ахиняна, симфонietta для струнного оркестра А. Арутюняна, симфоническое панно «Армения» Л. Сарьяна (по мотивам полотен М. Сарьяна),

концерт для виолончели с оркестром А. Айвазяна, кантата «Ленин» А. Оганяна, симфония № 2 Б. Саккларди, сонаты для скрипки и фортепиано Т. Мансуряна и Ю. Казаряна, прелюдии для фортепиано Г. Егиазаряна и Г. Овунца, новые песни К. Закарян, А. Аджемяна, А. Бабаджаняна, Э. Багдасаряна, К. Орбеляна, Э. Абрамяна и др.

26 ноября — 4 декабря в Ереване проходил 1-й Всесоюзный фестиваль «Молодежь советского балета», посвященный 50-летию Советской власти, в котором приняли участие лучшие артисты балета Москвы, Ленинграда, Перми, Новосибирска, Свердловска, Украины, Эстонии, Азербайджана, Таджикистана и др.

На 4-м Международном конкурсе пианистов им. Шумана в Цвиккау студентка Ереванской гос. консерватории С. Навасардян заняла 2-е место. На Международном конкурсе им. Чайковского 18-летний скрипач Р. Агаронян получил 6-ю премию.

3—9 сентября в городах Кавказских минеральных вод была проведена неделя армянской музыки, посвященная 50-летию Великого Октября. Муз. коллективы и мастера искусств Армении приняли участие в фестивале «Мелодии Закавказья», проводившемся в республиках Средней Азии.

К и н о. В 1966 г. киностудия «Арменфильм» выпустила на экраны 2 полнометражных фильма «Охотник из Залвара» (сценарий и режиссура А. Ай-Артяна, реж. оператор и сопостановщик фильма И. Дильдарян), киноальманах «Люди одного города», состоящий из трех новелл: «Автомобиль Авдо» (сценарий В. Арамяна, Д. Кесааяна, реж. Д. Кесааян, оператор Л. Атоянц), «Марш» (сценарий Г. Мелик-Авакяна и Л. Будагяна, реж. Г. Мелик-Авакян, оператор К. Месмян), «Гарни» (автор сценария и режиссер А. Агабабов, оператор К. Месмян). Выпущен короткометражный художественный фильм «Из времен голода» (сценарий Э. Мартirosяна, по мотивам одноименного рассказа Ф. Туманяна, реж. Э. Мартirosян, оператор Л. Атоянц).

Ереванская студия хроникально-документальных фильмов выпустила 11 документальных короткометражных фильмов: «Репортаж о скальной трассе» (сценарий Ю. Марьяна, режиссер Л. Исаакян, оператор Н. Спмонян), «Зеленые склоны гор» (автор сценария, оператор и режиссер Б. Баратов), «Авет Аветисян» (сценарий Ж. Анояна, реж. С. Аракелян, оператор Н. Спмонян), «Трудная земля» (сценарист и режиссер В. Трошкин, оператор Б. Овсепян), «Сильнее смерти» (авторы сценария Р. Пашиян, М. Чаманян, реж. Г. Багдасарян, оператор Б. Овсепян), «О моей семье» (сценарий Л. Исаакяна, режиссер и оператор Г. Арамян), «Зачая красавица» (автор сценария и оператор С. Багдасарян) и др.; короткометражный научно-популярный фильм «Армянская миниатюра» (сценарий В. Хетумяна, режиссер Е. Манарян, оператор В. Варганян). На армянский язык дублировано 45 полнометражных и 17 короткометражных и документальных фильмов.

В 1966 г. киносеть республики насчитывала 646 киностановок, киносеансы посетили 22 миллиона зрителей.

Общественность республики 21 января отмечала 40-летие армянской кинематографии.

В 1966 г. звания народного артиста Арм. ССР удостоены кинорежиссеры А. Ай-Артян, С. Кеворков, Э. Мелик-Кирамян.

Изобразительные искусства. В 1966 г. в Арм. ССР демонстрировались республиканские выставки произведений советских армянских художников (52 экспоната), «Осенняя выставка» произведений молодых художников (144 экспоната), выставка «Художники театра и кино», посвященная 50-летию Советской власти (63 работы); персональные выставки произведений художников А. Галенца (42 работы), Г. Рух-

кяна (225 произведений графики), С. Рапмаджяна (165 работ живописи и графики), М. Абеяна (116 произведений графики), В. Колозяна (90 работ), П. Контураджяна (105 работ), Р. Симонян (500 произведений; керамика и акварель), Г. Агароняна (75 работ), Г. Григоряна (264 произведения живописи и графики), А. Худавердяна (107 работ); Всесоюзная выставка работ советских художников из стекла и керамики (168 экспонатов). Была организована выставка работ французского художника Гарзу (Гаррик Зулумян; 128 работ).

В Арм. ССР экспонировались произведения, полученные в дар от зарубежных армянских художников, — Ж. Орагяна (107 работ) и художников, живущих в Ливане (50 работ). В Армении экспонировались работы художников Латвии, Эстонии, НРБ, ЧССР и др. Произведения армянских художников экспонировались в Москве, Грузии, на Украине, в ГДР, ЧССР, Иране, Турции. В городах и районах республики было организовано ок. 30 передвижных выставок.

В ноябре у здания Гос. пед. института русского и иностранных языков им. В. Брюсова был открыт памятник В. Брюсову (скульптор А. Сарксян), в Кировakanе — памятник А. Мясникяну (скульптор П. Раполян).

Архитектура. Из построенных в 1966 г. зданий следует отметить в Ереване — корпус в городке студенческих общежитий на 500 мест (арх. Г. Кочар), летний кинотеатр «Москва» на 800 мест (арх. С. Кнтехян), 12-этажный жилой дом на Тбилисском шоссе (арх. Т. Марутян, конструктор Н. Гамбарян), автовокзал (арх. Г. Агабабян), здание Гос. драм. театра им. Л. Калантара в г. Камо (арх. А. Терзпашян) и др.

9—10 декабря состоялся 7-й съезд архитекторов Армении.

Художественная самодеятельность. На 1 января 1967 г. в Армении было ок. 3 тыс. кружков художественной самодеятельности (ок. 40 тыс. участников), 25 народных театров (которые поставили 40 спектаклей), 2 народные филармонии. В 1966 г. Домом народного творчества была организована 21 выставка, которую посетили 32 тыс. чел. В декабре прошел 1-й тур Всесоюзного фестиваля самодеятельного искусства, в нем приняли участие 1324 самодеятельных коллектива, 1474 солиста.

Ансамбли песни и танца Степанаванского районного и Кироваканского городского домов культуры выступали в Москве, мужской хор Армэлектростанции им. В. И. Ленина — в Литве.

Эстрадный оркестр «Крувик», камерный ансамбль Политехнического института, ансамбль танца Ереванского кафельного завода принимали участие в декаде армянской культуры в ЧССР. Ансамбль песни и танца Кироваканского химкомбината им. А. Мясникяна гастролировал в НРБ, эстрадный оркестр Армэлектростанции им. В. И. Ленина — в ПНР, эстрадный оркестр Шелкового комбината им. В. И. Ленина — в ГДР.

Общественные и культурные контакты с зарубежными странами. В 1966 г. Арм. ССР посетило 6799 туристов из 65 стран и ок. 4 тыс. иностранцев в составе делегаций более чем из 50 стран. В республике побывали пред. КП Дании К. Есперсен; член Политбюро ЦК ПОРП, министр нац. обороны ПНР, маршал М. Спыхальский; делегации и делегаты Французской КП, Бельгийской КП, КПЧ, СКЮ, БКП, ЦОРП, Итальянской КП и др.; делегация Всеобщей итальянской конфедерации труда, делегация профсоюзов стран Латинской Америки и Африки; король Лаоса Шри Саванг Ватхана; делегация Союза чехословацко-советской дружбы, общества культурных связей «Уганда — СССР»; президент Всемирной федерации обществ Красного Креста, президент общества Красного Креста Мексики Хосе Барросо; немецкая писательница Анна Зегерс; дипломаты ряда стран Европы и т. д.

Интересными событиями в жизни республики явились декада болгарской и чехословацкой культуры в Армении и декада армянской культуры в ЧССР. Указом Президиума Народного Собрания НРБ за большие заслуги в укреплении и раз-

витии общественных и культурных связей между НРБ и Армянской ССР группа партийных и научных работников Армении награждена орденом Кирилла и Мефодия 1-й степени. В 1966 г. создано армянское отделение Общества советско-чехословацкой дружбы.

В Армении гастролировали артисты ПНР, ЧССР, НРБ, СФРЮ, СРР, Бельгии, Мексики, Франции, САР, США и др. Артисты Армении выступали в ЧССР, Франции, САР, Ливане, Бразилии, Уругвае и др.

Прявление попечителей Арцунской школы Флоренса (Буэнос-Айрес) преподнесло историческому музею Армении

золотой браслет, подаренный великим маринистом Н. К. Айвазовским своей дочери.

В пионерских лагерях отдыхала большая группа детей армян из-за границы. Группа учителей зарубежных армянских школ прослушала курс лекций. В высшие и средние учебные заведения республики принято св. 60 студентов-армян из зарубежных стран.

Ведутся специальные радиопередачи для армян, проживающих за рубежом.

В 1966 г. в Армению репатрировалось более 1400 зарубежных армян.

БЕЛОРУССКАЯ СОВЕТСКАЯ СОЦИАЛИСТИЧЕСКАЯ РЕСПУБЛИКА (БССР, Белоруссия)

Общие сведения. Площадь — 207,6 тыс. км². Население — 8744 тыс. чел. (на 1 января 1967 г., оценка). Делится на 6 областей, 117 сельских районов. Имеет 76 городов и 124 поселка городского типа. Столица — Минск (772 тыс. чел., на 1 января 1967 г., оценка). Основное население (по переписи 1959 г.) — белорусы (81,1%); русских — 8,2%, поляков — 6,7%, евреев — 1,9%, украинцев — 1,7% и др.

Указом Президиума Верховного Совета СССР от 3 декабря 1966 г. Минск награжден орденом Ленина.

Государственный строй. Белорусская ССР — союзная советская социалистическая республика, входящая в состав СССР. Действующая конституция утверждена 19 февраля 1937 г. Верховный Совет БССР выше действующего 7-го созыва избран 12 марта 1967 г. в составе 421 депутата. Среди избранных депутатов 153 женщины; 292 члена и кандидата в члены КПСС; рабочих и колхозников — 197 чел. Председатель Верховного Совета БССР — Е. И. Скурко (М. Танк); заместители: Е. В. Горбачева, Н. А. Бондарь, А. Т. Кузьмин, Г. Л. Щемарева. Председатель Президиума Верховного Совета БССР — В. И. Козлов, заместители председателя — Ф. А. Сурганов, В. А. Ключкова; секретарь — Д. А. Лукашевич; члены Президиума: В. А. Греков, М. А. Клименко, Л. М. Крюков, М. К. Кулагин, М. И. Лагир, Ф. И. Ляник, Т. А. Логунова, В. К. Луцкая, К. В. Матюшевский, П. М. Машеров, И. Ф. Миколович, В. П. Нехайчик, П. Е. Рубис, В. И. Шарпов, Е. В. Яромютович. Председатель Совета Министров БССР — Т. Я. Киселев, первый заместитель — В. Е. Лобанок; заместители: А. И. Золов, В. Г. Каменский, С. М. Кишкин, И. Ф. Климов, Ф. Л. Кохонов (он же — пред. Госплана БССР). Министр иностранных дел — А. Е. Гуринович.

В 1966 г. состоялись 2 сессии Верховного Совета БССР. 22—23 июля 8-я сессия Верховного Совета БССР 6-го созыва приняла постановления о состоянии и мерах по улучшению строительства и содержания дорог в республике, об исполнении гос. бюджета БССР за 1965 г. и утвердила указы Президиума Верховного Совета БССР. 27—28 декабря 9-я сессия приняла законы о гос. плане развития нар. х-ва БССР на 1967 г., о гос. бюджете на 1967 г. и утвердила указы Президиума Верховного Совета БССР.

Коммунистическая партия Белоруссии (КПБ) на 1 января 1967 г. насчитывала 343 174 члена и 16 421 кандидата в члены партии, объединенных в 11 078 первичных организациях.

3—5 марта 1966 г. состоялся XXVI съезд КПБ. Съезд заслушал и одобрил отчеты ЦК КПБ и Ревизионной комиссии КПБ, обсудил проект Директив XXIII съезда КПСС по пятилетнему плану развития нар. х-ва СССР на 1966—70 гг. Избрал ЦК КПБ и Ревизионную комиссию КПБ. 5 марта пленум ЦК КПБ избрал руководящие органы партии. 24—25 июня пленум ЦК КПБ Белоруссии обсудил итоги Майского пленума ЦК КПСС и задачи КПБ по дальнейшему развитию механизации земель, а также вопрос о ходе капитального строительства и производстве строительных материалов в респуб-

лик. Пленум принял постановление о переименовании Президиума ЦК КПБ в Бюро ЦК КПБ. 29—30 ноября пленум ЦК КПБ обсудил задачи партийных организаций КП Белоруссии по повышению ответственности коммунистов за выполнение требований устава КПСС.

В январе в ЦК КПБ состоялось совещание идеологических работников республики. Участники совещания заслушали информацию о ходе выполнения постановления ЦК КПБ «О мероприятиях по подготовке к проведению 50-летия Великой Октябрьской социалистической революции». 21—24 ноября в ЦК КПБ состоялся семинар идеологических работников республики, посвященный задачам идеологической работы в свете решений XXIII съезда КПСС.

Члены Бюро ЦК КПБ: Т. Я. Киселев, В. И. Козлов, В. Е. Лобанок, И. Н. Макаров, П. М. Машеров, С. А. Пилотович, И. Е. Поляков, С. О. Притыцкий, А. А. Смирнов, Ф. А. Сурганов, Д. Ф. Филимонов. Кандидаты в члены Бюро: Г. Н. Жабицкий, С. С. Марьяхин. Первый секретарь ЦК КПБ — П. М. Машеров, второй секретарь — Ф. А. Сурганов; секретари — С. О. Притыцкий, Д. Ф. Филимонов, С. А. Пялотович. Ленинский Коммунистический Союз Молодежи Белоруссии (ЛКСМБ) на 1 января 1967 г. насчитывал 790 685 членов, объединенных в 14 294 первичных организациях.

17—18 февраля 1966 г. состоялся 23-й съезд ЛКСМБ, на котором были заслушаны отчетные доклады ЦК ЛКСМБ и Ревизионной комиссии, избраны ЦК ЛКСМБ и Ревизионная комиссия ЛКСМБ. 18 февраля 1-й пленум ЦК ЛКСМБ избрал Бюро ЦК ЛКСМБ и Секретариат. 15 июня состоялся пленум ЦК ЛКСМБ, рассмотревший итоги 15-го съезда ВЛКСМ и задачи республиканской комсомольской организации. Пленум, состоявшийся 21 октября, обсудил доклад «Строить работу с учетом интересов и запросов различных категорий молодежи — важнейшая задача комитетов комсомола республики». 20 декабря расширенное бюро ЦК ЛКСМБ рассмотрело вопрос о почине комсомольских организаций республики по достойной встрече 50-летия Октября.

Первый секретарь ЦК ЛКСМБ — Г. Н. Жабицкий, второй секретарь — Л. М. Крюков; секретари — А. Н. Ваницкий, Р. С. Пинова, М. Д. Ржанов.

Профессиональные союзы на 1 января 1967 г. насчитывали 2 809 065 членов. Председатель республиканского совета профсоюзов — И. Н. Макаров.

Народное хозяйство. В 1966 г. нац. доход БССР превысил уровень 1965 г. на 8,5%. Среднегодовая численность рабочих и служащих, занятых в нар. х-ве республики, составила св. 2,5 млн. чел. и увеличилась по сравнению с 1965 г. на 5%.

Промышленность. План 1966 г. по производству валовой продукции промышленности республики выполнялся на 105%, а по сравнению с 1965 г. объем промышленного производства вырос на 13%, в т. ч. производство продукции химической промышленности на 36%, производство электроэнергии и теплоэнергии — на 16%, машиностроения и металлообработки —

на 17%, топливной пром-сти — на 28%, пром-сти строительных материалов — на 13%. Объем валовой продукции легкой пром-сти увеличился на 13%, пищевой — на 9%.

Производство важнейших видов промышленной продукции

Виды продукции	1960 г.	1964 г.	1965 г.	1966 г.
Электроэнергия (млрд. кет-ч)	3,8	6,7	8,4	9,8
Прокат (тыс. т)	48,2	56,7	57,0	57,7
Минеральные удобрения (тыс. т)	—	943	1859	2656
Электродвигатели (тыс. кет)	342,1	587,9	632,7	658,4
Автомобили грузовые (тыс. шт.)	18,7	25,3	23,1	23,0
Тракторы (тыс. шт.)	34,2	61,4	70,2	75,1
Станки металлорежущие (тыс. шт.)	16,8	21,9	24,0	25,0
Подшипники качения (млн. шт.)	69,1	88,9	93,3	101,0
Химическое волокно (тыс. т)	14,7	18,8	24,0	33,2
Сталь (тыс. т)	119,7	158,9	163,8	161,8
Цемент (тыс. т)	694,2	1584,8	1748,0	1841,0
Сборный железобетон (млн. м ³)	0,8	1,5	1,7	1,8
Строительный кирпич (млрд. шт.)	1,4	1,3	1,4	1,5
Бумага (тыс. т)	69,3	84,2	89,8	91,6
Картон (тыс. т)	32,3	36,7	41,0	44,4
Ткани хлопчатобумажные (млн. м)	4,7	8,0	8,4	16,9
Ткани шерстяные (млн. м)	15,2	19,4	19,8	21,2
Ткани льняные (млн. м)	55,3	55,8	57,0	58,2
Ткани шелковые (млн. м)	1,9	0,897	2,7	4,3
Чулочно-носочные изделия (млн. пар)	83,1	98,8	102,1	104,3
Бельевой трикотаж (млн. шт.)	31,1	40,1	42,2	42,7
Верхний трикотаж (млн. шт.)	4,9	7,8	9,9	11,8
Обувь кожаная (млн. пар)	10,4	26,0	27,9	30,4
Мебель (млн. руб.)	54,4	86,6	89,8	97,7
Радиоприемники и радиолы (тыс. шт.)	118,6	358,2	410,3	423,5
Телевизоры (тыс. шт.)	103,2	222,6	289,4	331,8
Холодильники (тыс. шт.)	—	30,2	69,1	84,4
Пианино (тыс. шт.)	11,7	20,0	21,0	21,0
Часы (тыс. шт.)	910	1022	1266	1565
Мотоциклы (тыс. шт.)	101,4	117,2	121,4	124,1
Мясо (тыс. т)	187,6	205,6	232,1	277,3
Масло животное (тыс. т)	31,4	42,0	37,4	56,4
Сахарный песок (тыс. т)	32,3	198,4	127,5	138,1
Консервы (млн. усл. банок)	176,1	294,5	267,5	296,5

Освоено производство св. 50 новых видов промышленной продукции с улучшенными технико-экономическими и эксплуатационными показателями. В т. ч. тягач лесовозный МАЗ-509Н, электрический мостовой кран грузоподъемностью 5 т облегченной унифицированной конструкции, универсальный круглошлифовальный бесцентровый станок повышенной точности модель ЗА184, полуавтомат заточной для заточки сверл диаметром до 32 мм, многоковшовые погрузчики Д-565 производительностью 100 м³ в час, скрепер Д-567, машина для очистки каналов глубиной до 1,5 м, шитовые частотеры типа Д-8000, шерстяные ткани с применением фасонной пряжи и др.

В 1966 г. внедрено более 110 автоматических, точно-механизированных и конвейерных линий, изготовлено 290 т деталей методом порошковой металлургии, применено более 1140 т пластических масс (включая стеклопластики) и древопластиков в узлах и деталях машин, аппаратов и приборов. Дальнейшее развитие получило внедрение алмазного инструмента и порошков из синтетических алмазов. В 1966 г. внедрено ок. 70 тыс. изобретений и рационализаторских предложений, что дало более 42 млн. руб. экономии в расчете на год.

В 1966 г. на новую систему планирования и экономического стимулирования перешло 40 промышленных предприятий. Производительность труда в 1966 г. по

всей промышленности выросла по сравнению с 1965 г. на 7%, а прибыль — на 18%, а на предприятиях, работающих на новых условиях, эти показатели составили соответственно 9% и 30%.

В 1966 г. введены в действие Брестский электроламповый з-д, Гомельский мотороремонтный з-д, Ошмянский маслозавод, Плиский льнозавод, новые мощности на Березовской ГРЭС и Полоцкой ТЭЦ-2, Гродненском азототуковом а-де, Борисовском з-де пластмассовых изделий, Барановичском хлопчатобумажном комбинате, Витебской шедкоткацкой фабрике и др.

Производительность труда в строительстве выросла на 5%, а прибыль подрядных строительных организаций — на 19%.

Сельское хозяйство. К концу 1966 г. в республике насчитывалось 2354 колхоза и 677 совхозов. Валовая продукция с. х-ва по сравнению с 1965 г. увеличилась на 5%.

Распределение посевных площадей сельскохозяйственных культур (тыс. га)

Культуры	1960 г.	1964 г.	1965 г.	1966 г.
Вся посевная площадь	5864	6009	6034	5996,9
в том числе				
Зерновые культуры	2590	2987	2890	2831,8
из них зернобобовые	206	387	290	330,1
Технические культуры	321	380	354	339,0
Картофель	1827	949	1003	999,9
Овощи	50	48	48	45,9
Кормовые	1675	1844	1738	1780,1

Потребление электроэнергии с. х-вом БССР в 1966 г. достигло 660 млн. кет-ч, превысив уровень 1960 г. в 3 раза. На фермах крупного рогатого скота механизированное водоснабжение составило 58%, доение коров — 19%, механизированное водоснабжение на свиноводческих фермах — 67%, на птицефермах — 81%.

Средняя урожайность зерновых составила в целом по БССР 10,4 ц с га, льноволокна — 3,8 ц, сахарной свеклы — 193 ц с га. По сравнению с предыдущими годами в 1966 г. получен самый высокий валовой сбор сахарной свеклы (1073 тыс. т), выращен хороший урожай семян льна-долгунца (111,4 тыс. т) и картофеля. Годовой план закупок зерна выполнен на 136%, льносемян — на 139%, сахарной свеклы — на 113%.

Поголовье продуктивного скота (во всех категориях хозяйства, тыс. голов)

	1960 г.	1964 г.	1965 г.	1966 г.
Крупный рогатый скот	3668	4242	4704	5099
в т. ч. коровы	2037	2248	2364	2484
Свины	3164	3136	3688	3628
Овцы и козы	1213	823	846	817

Поголовье крупного рогатого скота на 100 га с.-х. угодий республики достигло 35,9 голов против 23,7 в 1960 г., свиней на 100 га пашни — 28,9 голов против 25,9 в 1960 г. Средний удой от одной коровы составил 1961 кг. Производство молока в колхозах и совхозах в расчете на 100 га с.-х. угодий достигло в 1966 г. 257,6 ц, мяса — 46,1 ц (живой вес) против 153 и 28,7 ц в 1960 г.

Производство продуктов животноводства (по всем категориям хозяйства)

	1960 г.	1964 г.	1965 г.	1966 г.
Мясо (в убойном весе, тыс. т)	492	462	508	600
Молоко (тыс. т)	3219	3431	4124	4429
Яйца (млн. шт.)	868	979	1106	1242

Досрочно выполнен гос. план закупок основных продуктов животноводства. Сверх плана закуплено 94,4 тыс. т скота и птицы (в живом весе), 330,8 тыс. т молока, 40,2 млн. шт. яиц. Валовой доход колхозов увеличился по сравнению с 1965 г. на 14%, оплата труда колхозников — на 10%.

С. х-во республики в 1966 г. получило 12,5 тыс. тракторов, 3,5 тыс. грузовых автомобилей, 3 тыс. зерноуборочных комбайнов, 1,2 тыс. силосоуборочных и 511 картофелеуборочных комбайнов и др. техники. Поставлено 2 021 тыс. т минеральных удобрений.

Материальное благосостояние. Среднемесячная заработная плата рабочих и служащих в нар. х-во республики увеличилась в 1966 г. на 5%. В 1966 г. сумма выплат и льгот, полученных из общественных фондов потребления, составила св. 1,4 млрд. руб., или на 11,5% больше, чем в 1965 г. Из этой суммы св. 356 млн. руб. выплачено в виде пенсий.

В 1966 г. введено в эксплуатацию св. 2,5 млн. м² жилой площади. Кроме того, колхозами, колхозниками и сельской интеллигенцией построено 18 тыс. домов. Газифицировано св. 68 тыс. квартир.

В 1966 г. высшие и средние специальные учебные заведения выпустили св. 34 тыс. специалистов, из них ок. 13 тыс. с высшим образованием.

Академия наук БССР основана в 1929 г. На 1 января 1967 г. АН имела 5 отделений, объединяющих 31 институт, самостоятельные отделы и лаборатории. В составе АН — 59 академиком и 35 чл.-корр. Президент АН БССР — В. Ф. Купревич. Общая численность научных сотрудников составила 2282 чел., в т. ч. 72 доктора наук, 591 кандидат наук. В 1966 г. в АН разрабатывалась 61 проблема, включающая 261 тему, из них 43 темы по плану развития нар. х-ва СССР и 137 тем по плану развития нар. х-ва БССР. В 1966 г. завершены исследования по 48 темам.

На годичном собрании АН БССР, состоявшемся 24—25 февраля 1966 г., были подведены итоги научно-организационной деятельности АН за 1965 г. 30 июня состоялась сессия АН БССР, на которой обсуждались решения Майского пленума ЦК КПСС и перспективы развития мелиорации в БССР. 4—5 июля на общем собрании АН БССР были проведены выборы новых академиков и чл.-корр. АН БССР. Академиками АН БССР избраны: П. П. Альсик, Е. А. Барабашин, П. У. Бровка, А. С. Вечер, Ф. Д. Гахов, Н. С. Козлов, И. Д. Мишеня, Д. А. Сизруненко, Ф. П. Федоров, С. А. Чухиня; чл.-корр. Н. П. Ариничи, Н. А. Борисевич, В. Г. Вафина, С. С. Забродский, Е. Г. Коновалов, Ф. С. Мартинкович. Общее собрание утвердило изменения в уставе АН БССР. В дни польской науки и техники в БССР 12 октября 1966 г. состоялась объединенная научная сессия АН с участием сотрудников Белорусского гос. ун-та им. Ленина и Белорусского политехнического ин-та, на котором с докладами выступили польские ученые.

Состоялся ряд совещаний, сессий и конференций: в январе — научная конференция по проблеме «Изменения социальной структуры советского общества»; в марте — конференция, посвященная проблемам археологии Белоруссии и смежных территорий; Всесоюзный симпозиум «Гидродинамика и теплообмен невязкотонических жидкостей», в работе которого приняли участие советские и зарубежные ученые; в мае — выездная сессия Отделения физико-технических проблем энергетики АН СССР совместно с Отделением физико-технических наук АН БССР; в октябре — Всесоюзная научная конференция по физике прочности металлов и разрушающим методам контроля; в декабре — рабочее совещание по вопросу получения бесхлорных калийных удобрений и др.

В 1966 г. научными учреждениями АН БССР было опубликовано 1200 научных работ, в т. ч. 49 монографий и 18 сборников: «Социалистическое преобразование в экономике Белоруссии в 1917—1920 гг.» (коллектив авторов); З. Колысский «Экономическое развитие городов Белоруссии в XVI в. — первой половине XVII в.»; В. Чепко «Сельское хозяйство Белоруссии в первой половине XIX в.»; В. Толстой «Братское сотрудничество белорусского и польского народов»; А. Мальдис «Творческое побратимство»; Ю. Пширков «А. Е. Богданович: «Строительство коммунизма и социальные изменения крестьянства Белоруссии» (коллектив авторов); С. Маргунский «Государственное строительство БССР в годы восстановления народного хозяйства (1921—1925 гг.)»; В. Кругалевич «Административно-территориальное устройство БССР»; «Грамматика белорусского языка», т. 2; В. Мартынов «Кибернетика. Семантика. Лингвистика»; «Методы расчета оптических квантовых генераторов» (т. 1, коллектив авторов); З. Шульман

и Б. Берковский «Пограничный слой невязкотонических жидкостей»; В. Северденко «Теория обработки металлов давлением»; А. Вейник «Новая система термодинамики обратимых и необратимых процессов»; В. Купревич и Т. Шербакова «Почвенная энзимология»; «Морфология периферической нервной системы» (коллектив авторов) и др.

Научные учреждения АН БССР в 1966 г. посетили 59 ученых из ПНР, ГДР, ЧССР, ГДР, СФРЮ, Франции и др. стран. 46 научных сотрудников республики посетили научные учреждения различных стран.

Культурная жизнь. Художественная литература и литературоведение. Значительным явлением в белорусской литературе можно назвать роман И. Мележа «Дыхание грозы» (отд. изд.) о жизни труженников Полесья. Этот роман является продолжением задуманной писателем трехтомной полесской хроники (кн. 1 — «Люди на болоте»). Вниманию привлекли книги рассказов и повестей А. Кулаковского «Растет мята под окном», В. Саченки «Пока не рассветло», сборники рассказов С. Граховского «Как-то большой день», М. Лупсякова «На берегах Днестра», М. Стрельцова «Сево на асфальте». Следует отметить новые сборники поэзии «При свете молний» П. Панченки, «Три тишины» А. Вертинского, «Целина» Р. Бородулина, «Доброта» А. Вольского, «Возвращение на Землю» А. Зарицкого, «Полнолуние» Р. Тармолы, а также первые сборники стихов «Кресало» В. Зученка, «Едут морозы» М. Малавки, «С добрым утром, люди» Ф. Черни, «Стихи» И. Ласкова, «Молчаливые сокровища» Е. Ковалюк, «Азбука» А. Сербантовича. Вышел сборник «День поэзии 1966 года».

В 1966 г. вышли 3—4-й тт. четырехтомного собр. соч. П. Бровки, 3—5-й тт. пятитомного собр. соч. И. Шамякина, начался выпуск четырехтомных собр. соч. М. Танка и А. Кулешова; изданы однотомники избранных произведений К. Крапивы («Сорок басен»), А. Пальчевского («Море на камне»), Э. Огнецвет («Круглый год»), Н. Тарас («Под белым явором»).

В переводе на белорусский язык вышла поэма «Битязь в тигровой шкуре» Шота Руставели (первый полный перевод поэмы А. Звонана и Н. Федоровича), а также другие произведения писателей и поэтов союзных республик и зарубежных авторов.

Среди работ по литературоведению и критике — книги: «Максим Богданович» О. Лойки, «С думой о Белорусии» Г. Киселева.

В 1967 г. будет отмечаться 450-летие белорусского книгопечатания. Этой исторической дате, жизни и деятельности основоположника белорусского книгопечатания Георгия (Франциска) Скорины посвящена книга С. Майхровича «Георгий Скорина».

В 1966 г. Гос. премия БССР им. Янки Купалы присуждена М. Танку за книгу стихов «Мой хлеб насущный» и премия им. Якуба Коласа — Н. Пашкевичу за сборник литературно-критических статей «На широких путях жизни».

12—13 мая состоялся 5-й съезд писателей БССР. В октябре в БССР проведена неделя таджикской литературы.

Театр. В Белоруссии работало 11 театров. В 1966 г. театры республики поставили ряд интересных спектаклей по пьесам белорусских драматургов. Среди них «Люди на болоте» И. Мележа и «Вызов богам» А. Делендика в Академическом театре им. Купалы (реж. Б. Эрп), «Сердце на ладони» И. Шамякина и Ю. Орынянского в Брестском обл. драм. театре им. ЛКСМБ (реж. Г. Волков). Наряду с произведениями национальной драматургии в театрах республики были поставлены «Шестое июля» М. Шатрова (реж. В. Васильев) в Гос. русском драм. театре БССР им. Горького, «День тишины» М. Шатрова (реж. Г. Волков) в Брестском обл. драм. театре им. ЛКСМБ, «Заглянуть в колодец» Я. Волчека (реж. Ю. Орынянский) в Гомельском обл. драм. театре и др.

Звание нар. арт. СССР присвоено Л. Г. Рахленко. Гос. премия БССР 1966 г. присуждена В. И. Нефеду за книги «Становление белорусского советского театра», «Театр в огненные годы» и «Современный белорусский театр»; А. З. Гутковичу, В. А. Пронько, З. Ф. Стомме, Л. М. Давидович, Г. М. Гарбуку, В. П. Тарасову — за телевизионный спектакль «Люди на болоте».

Музыка. Среди новых постановок Гос. акад. Большого театра оперы и балета БССР балеты «Пер Гюнт» на музыку Э. Грига (постановка О. Дадшклиянц, дирижер Т. Коломийцева) и «Жизель» А. Адана (балетмейстер Н. Федорова, дирижер И. Абрамс).

Композитор Е. Тикоцкий и либреттист Е. Романович завершили работу над новой редакцией оперы «Девушка из Полесья», композитор Ю. Семеняко и либреттист А. Бачило закончили оперу «Когда опадают листья».

В ноябре 1966 г. проходил 5-й съезд композиторов Белоруссии. В концертах съезда прозвучали новые произведения белорусских композиторов: симфония № 8 Н. Аладова, концерт для органа с оркестром О. Янченко, «Песни Хросимы» для двух роялей, тчца и солиста Д. Смольского, фортепианное трио № 2 Д. Камьянского, вокальные циклы: «Настроения» Г. Вагнера, «Помню» Е. Глебова.

В декабре 1966 г. на Всесоюзном конкурсе на лучшее исполнение и лучшую советскую песню солист Белорусской филармонии В. Вуячич получил 1-ю премию. 1-й премией была отмечена на этом же конкурсе и песня белорусского композитора И. Лученка на слова М. Ясеня «Память сердца», звание дипломантов конкурса получили солистка филармонии Н. Богуславская и инструментальный эстрадный ансамбль под рук. И. Капелана.

В 1966 г. звание нар. арт. БССР присвоено В. П. Миropову. Гос. премия БССР 1966 г. присуждена Г. Р. Ширме за концертно-исполнительскую деятельность.

Кино. В 1966 г. киностудия «Беларусьфильм» выпустила 5 художественных кинофильмов: «Восточный коридор» (реж. В. Виноградов, сценарий А. Кучара и В. Виноградова, оператор Ю. Марухин), «Иду искать» (реж. И. Добролюбов, сценарий А. Аграновского, М. Анчарова, операторы И. Ремшпецкий и Ю. Цетков), «Чужое имя» (реж. И. Шульман, сценарий А. Ваксера, М. Барана и М. Блеймана, оператор О. Авдеев), «Я родом из детства» (реж. В. Туров, сценарий Г. Шпаликова, оператор А. Квяжинский), цветная кинокомедия «Саша-Сашенька» (реж. В. Четвериков, сценарий Л. Вакуловской, оператор И. Ремшпецкий).

Минской студией научно-популярных и хроникально-документальных фильмов выпущено 44 кинофильма. Среди них полнометражные — «Орлиная криница» (реж. В. Сукманов, сценарий А. Велюгина, оператор Г. Масальский) и «Откровенный разговор» (сценарист и режиссер Н. Хубов), короткометражные — «Улицы бессмертия», «Солдаты крепости», «Разоблачение», «Батяка Неман», «Память», «Первый залп», «Народный писатель Михась Лыньков» и др., а также 42 киножурнала.

Гос. киносеть республики насчитывала 4787 киноустановок, число киноартистов составило 112 902 тыс. человек.

Изобразительные искусства. Значительным событием в культурной жизни республики явились декады литературы и искусства БССР в РСФСР и Узбекистане. На выставках, показанных в Кемерово, Омске, Свердловске, Новосибирске и Ташкенте, были экспонированы лучшие произведения живописи и графики белорусских художников. В Минске были открыты выставки произведений художников Узбекистана, Азербайджана и Латвии, выставка югослав-

ского плаката, произведения книжной графики, демострировавшиеся на выставке в Лейпциге. В связи с днями советской культуры в ГДР в Берлине была показана выставка белорусской графики и стекла, в Минске во время дней монгольской культуры в БССР была открыта выставка народного творчества МНР. Групповая выставка работ белорусских графиков экспонировалась в Азербайджане. В 1966 г. были открыты выставки мастеров изобразительного искусства Н. Воронова, Л. Леймана, В. Кухарева, Н. Чурабо, М. Бельского, М. Лисовского, Н. Счастной.

К XXVI съезду КПБ была открыта художественная выставка «От съезда к съезду»; в связи с 23-м съездом ЛКСМБ — республиканская выставка работ молодых художников, а в октябре — 2-я республиканская выставка произведений молодых художников. В Гос. художественном музее БССР экспонировалась также выставка работ С. Герасимова, выставка «Памятники древнерусской архитектуры в произведениях московских художников», а также выставка работ русских художников 1-й четверти XX в. из собрания И. Рубинштейна (Москва). В конце года в Минске открылись республиканские выставки работ художников театра, кино и телевидения, выставка акварели и осенняя выставка работ художников Минска и Мясской обл. В музее героической обороны Брестской крепости была открыта выставка работ Б. Пророкова.

В 1966 г. объявлен конкурс на политический плакат, посвященный 50-летию Советской власти.

Художественная самодеятельность. В клубных учреждениях ВССР насчитывалось 22 575 кружков и коллективов художественной самодеятельности, объединяющих 347 тыс. участников. В республике 29 народных театров, 9 ансамблей танца, 6 ансамблей песни и танца, 23 хора, 9 хоровых капелл, 2 симфонических оркестра, 7 оркестров народных инструментов.

В 1966 г. хору Юровичского сельского клуба Калинковичского р-на и хору Залеского сельского клуба Чечерского р-на Гомельской обл. присвоено звание народных. В 1966 г. на сцене Кремлевского театра выступали: народный театр Дворца культуры Оршацкого лесокомбината Витебской обл. («Кремлевские куранты» Н. Погодина), народный ансамбль песни и танца Молодечненского городского дома культуры Минской обл. и самодеятельный ансамбль песни и танца Сморгонского районного дома культуры Гродненской обл. 6 самодеятельных коллективов выступили на ВДНХ и других площадках Москвы. Брестский народный ансамбль танца «Радость» принимал участие в Международном фестивале самодеятельного искусства в Стражнице (ЧССР) и в днях советской культуры в ГДР. Народные ансамбли танца Минского тракторного завода и Барановичского клуба железнодорожников Брестской области гастролировали в Болгарии.

Общественные и культурные контакты с зарубежными странами. В 1966 г. Белорусское общество дружбы и культурных связей с зарубежными странами осуществляло контакт с 225 организациями в 59 странах. В 1966 г. республику посетили делегации ВСРП во главе с Я. Кадаром, делегация Гос. собрания БНР, партийные делегации Колумбии, Кубы, Италии и др., делегации обществ дружбы из НРБ, ЧССР, Франции, Шотландии, профсоюзная делегация МНР, пред. Гос. совета и первый секретарь ЦК СЕПГ В. Ульбрихт, группы ветеранов войны и преподавателей из ПНР, спортивного союза Финляндии и мн. др. В июле в Белоруссии были проведены дни монгольской культуры, в октябре — дни болгарской литературы и дни науки и техники ПНР. Общественность БССР торжественно отметила 22-ю годовщину ПНР и 1000-летие Польского государства.

В республике гастролировали артисты из ПНР, ЧССР, ГДР, Бразилии, Кубы, Дагосты, Италии, Австралии; Национальный сербский театр, артисты румынского и польского цирка. В октябре прошел фестиваль японских фильмов.

Белорусское общество дружбы и культурных связей с зарубежными странами направило во Францию, Бельгию, Фин-

ляндию и Италию. Фотовыставки, посвященные жизни республики, кинофильмы производства «Беларусьфильм», грампластинки с записью белорусской музыки и песен, годовые

комплекты газет, журналов, политическую, историческую и др. литературу. БССР посетило 17 тыс. иностранных туристов.

ГРУЗИНСКАЯ СОВЕТСКАЯ СОЦИАЛИСТИЧЕСКАЯ РЕСПУБЛИКА (Г р у з и я)

Общие сведения. Площадь — 69,7 тыс. км². Население — 4611 тыс. чел. (на 1 января 1967 г.). В состав Груз. ССР входят Абхазская АССР, Аджарская АССР и Юго-Осетинская автономная область. Республика делится на 67 районов, имеется 48 городов и 54 поселка городского типа (в т. ч. и рабочие поселки). Столица — Тбилиси (842,0 тыс. жит., на 1 января 1967 г.). Основное население (по переписи 1959 г.) — грузины (64,3%); армяне — 11%, русских — 10,1%, азербайджанцев — 3,8%, осетин — 3,5%, абхазов — 1,6% и др.

1 ноября 1966 г. на торжественном собрании представителей трудящихся республики в Тбилисском Дворце спорта Л. И. Врежнев вручил Груз. ССР второй орден Ленина.

Государственный строй. Груз. ССР — союзная советская социалистическая республика, входит в состав СССР. Действующая конституция утверждена 13 февраля 1937. Верховный Совет Груз. ССР ныне действующего 7-го созыва избран 19 марта 1967 г. в составе 399 депутатов, в т. ч. рабочих — 21,8%, колхозников — 25,3%, беспартийных — 28,6%, женщин — 31,3%. Председатель Верховного Совета — Р. П. Двали; заместители — Э. А. Салуквадзе, И. Г. Амичба, Л. А. Хозревандзе, Г. А. Баззаев. Председатель Президиума Верховного Совета Груз. ССР — Г. С. Дзодендзе; заместители — М. М. Мелашвили, В. В. Шинкуба, Р. М. Комахидзе; секретарь — З. А. Квачадзе. Члены Президиума: Г. Г. Абашидзе, В. З. Барсуков, З. Н. Гаснев, М. Г. Гврितिшвили, Ц. Л. Гелашвили, М. А. Гогичаишвили, Г. Я. Заутаишвили, Г. О. Маглаперидзе, В. П. Мжаванадзе, С. П. Петросян, Г. В. Церетели, У. Ф. Цквитинидзе, В. А. Чопикашвили, Н. П. Шония. Председатель Совета Министров — Г. Д. Джавахишвили; первый заместитель — Г. И. Чоговадзе; заместители — З. В. Гелдашвили, Н. Г. Гомелаури, А. М. Лабахуа, В. М. Сирадзе, Е. М. Джапаридзе (он же — пред. Госплана Груз. ССР).

В 1966 г. состоялись две сессии Верховного Совета Груз. ССР 6-го созыва.

На 8-й сессии (23—24 июня) Верховный Совет рассмотрел вопросы о ходе выполнения закона от 28 ноября 1958 г. об охране природы Груз. ССР, о работе постоянных комиссий Верховного Совета Груз. ССР по промышленности и транспорту, по народному образованию и культуре. Верховный Совет принял соответствующие акты и утвердил указы Президиума, принятые в период между 7-й и 8-й сессиями. На 9-й сессии (27—28 декабря) были обсуждены и утверждены гос. план развития народного хозяйства и гос. бюджет Груз. ССР на 1967 г. и исполнение гос. бюджета республики за 1965 г. Верховный Совет утвердил указы Президиума Верховного Совета, изданные в период между 8-й и 9-й сессиями.

Коммунистическая партия Грузии на 1 января 1967 г. насчитывала 255 915 членов КПСС, 9815 кандидатов в члены партии, объединенных в 10 300 первичных партийных организациях.

25 января 1966 г. состоялся XI пленум ЦК КП Грузии, обсудивший задачи партийных организаций Грузии по улучшению массово-политической и культурно-просветительной работы на селе.

2—4 марта проходил XXIII съезд КП Грузии, который заслушал отчеты ЦК и Ревизионной комиссии КП Грузии, обсудил проект ЦК КПСС «Директивы XXIII

съезда КПСС по пятилетнему плану развития народного хозяйства СССР на 1966—70 годы» и избрал ЦК и Ревизионную комиссию КП Грузии, а также делегатов на XXIII съезд КПСС. I пленум ЦК КП Грузии (4 марта) рассмотрел организационные вопросы. II пленум (22 июня) обсудил итоги Майского (1966 г.) пленума ЦК КПСС и наметил мероприятия по широкому развитию мелиорации земель в республике для увеличения с.-х. производства. На III пленуме (21 сентября) были определены меры по дальнейшему повышению авангардной роли коммунистов в свете решений XXIII съезда КПСС.

16 апреля состоялось собрание партийного актива республики, посвященное итогам XXIII съезда КПСС и задачам партийной организации Грузии.

Бюро ЦК КП Грузии: Г. Д. Джавахишвили, Г. С. Дзодендзе, В. П. Мжаванадзе, Р. Я. Пруидзе, П. А. Родионов, Д. Г. Стуруа, А. Т. Стученко, Ш. И. Чануквадзе, Г. И. Чоговадзе. Кандидаты в члены Бюро: М. И. Кучава, А. Н. Инаури, Ш. Д. Кикнадзе, О. И. Лолашвили, О. Е. Черкезия.

Первый секретарь ЦК КП Грузии — В. П. Мжаванадзе, второй секретарь — П. А. Родионов; секретари — Д. Г. Стуруа, Р. Я. Пруидзе, Ш. И. Чануквадзе.

Ленинский Коммунистический Союз Молодежи Грузии насчитывает 396 333 члена, объединенных в 7 939 первичных комсомольских организациях (на 1 января 1967 г.).

17—18 февраля 1966 г. состоялся 26-й съезд ЛКСМ Грузии. Съезд обсудил и утвердил отчеты ЦК и Ревизионной комиссии ЛКСМ Грузии, избрал руководящие органы комсомола республики. 1-й пленум (18 февраля) избрал Бюро и Секретариат ЦК ЛКСМ Грузии. 2-й пленум (4 июня) рассмотрел итоги 15-го съезда ВЛКСМ и задачи комсомольской организации республики. 3-й пленум (16 ноября) был посвящен вопросу о роли комсомольских организаций республики в развитии физической культуры и спорта в Грузии. Пленум заслушал информацию о подготовке к обмену комсомольских документов и обсудил организационные вопросы. 4-й пленум (23 декабря) решил организационные вопросы.

Первый секретарь ЦК ЛКСМ Грузии — О. Е. Черкезия, второй секретарь — Р. В. Метревели (с 16 ноября 1966 г.); секретари — Р. Х. Канцелидзе (с 23 декабря 1966 г.) и Н. И. Латидзе.

Профессиональные союзы на 1 января 1967 г. насчитывали 1 245 304 члена, которые объединены в 14 373 профсоюзных организациях. Пред. Грузинского республиканского совета профсоюзов — Ш. Д. Кикнадзе.

Народное хозяйство. Среднегодовая численность рабочих и служащих в народном хозяйстве республики в 1966 г. — 1260 тыс. чел. (на 58 тыс. чел. больше, чем в 1965 г.). Капитальных вложений в народное хозяйство было 531 млн. руб. (на 8% больше, чем в 1965 г.).

Промышленность. Годовой план промышленного производства выполнен на 104%. По сравнению с 1965 г. объем промышленного производства увеличился на 12%. В 1966 г. за счет гос. капитальных вложений построены новые производственные мощности. Вступили в эксплуатацию: Сурамский стеклотарный завод, Худонский карьер гипсового камня, полигон железобетонных опор ЛЭП в Вазиани, чулочное производство Телавской шелкомотальной ф-ки, Потийская швейная ф-ка, Кутаисская обувная ф-ка, эд-вигоделья в Кистаури-Ахмета, наливочный эд-

в Зваре, Цаишская чайная ф-ка и др. Введены мощности по производству синтетического шелка на Руставском з-де синтетического волокна, рудник Мерени треста «Чиатурмарганец», электроферросплавочные печи на Зестафонском заводе ферросплавов, абсорбционная очистка масел на Багумском нефтеперерабатывающем з-де. Введены в строй электростанции и электрические сети, линия телепередачи Ткибули — Амб-ролаури и др.

Производство важнейших видов промышленной продукции

Виды продукции	1960 г.	1964 г.	1965 г.	1966 г.
Электрощетки (млн. шт.)	3702	5381	8043	6500
Уголь (тыс. т.)	2850	2801	2821	2581
Чугун (тыс. т.)	721	810	810	814
Сталь (тыс. т.)	1131	1338	1364	1422
Прокат (тыс. т.)	820	988	995	1053
Стальные трубы (тыс. т.)	334	405	415	424
Минеральные удобрения (в условных единицах, тыс. т.)	247	447	436	446
Грузовые автомобили (тыс. шт.)	6,1	9,4	10,0	12,0
Магистральные электровозы (шт.)	87	183	186	178
Металлорежущие станки (шт.)	3836	4468	4560	3938
Цемент (тыс. т.)	1258	1291	1375	1465
Шифер (млн. условных плиток)	45,0	58,0	52,1	59,0
Сборные железобетонные конструкции и детали (тыс. м ³ изделий)	298,4	620,3	706,0	743,0
Бумага (тыс. т.)	29,9	31,9	32,2	32,0
Мебель (млн. руб.)	17,1	21,8	23,1	25,0
Хлопчатобумажные ткани (млн. м)	49,5	57,3	59,2	60,9
Шерстяные ткани (млн. м)	4,0	3,9	3,4	4,1
Шелковые ткани (млн. м)	19,4	23,5	20,7	21,5
Чулочно-носочные изделия (млн. пар)	8,2	11,4	12,6	15,0
Бельевой трикотаж (млн. шт.)	8,5	15,7	17,7	18,0
Верхний трикотаж (млн. шт.)	2,6	4,2	4,9	5,8
Кожаная обувь (млн. пар)	10,8	10,7	11,1	12,0
Мясо (без производства колхозами и домашнего производства, тыс. т.)	33,6	29,3	30,5	31,0
Консервы (млн. условных банок)	121,1	204,9	140,5	159,0
Чай натуральный всех видов (тыс. т.)	12,6	20,8	24,1	26,4
Виноградное вино (без производства колхозами и домашнего производства, млн. дкл.)	7,5	9,2	8,5	11
Шампанское (млн. бутылок)	6,6	7,4	7,7	8,0
Папиросы и сигареты (млрд. шт.)	14,2	17,4	18,9	17,0

В 1966 г. изготовлено 50 новых видов опытных проробов, машин и оборудования. Внедрено 50 мероприятий по механизации, 30 по автоматизации производственных процессов и св. 70 — по передовой технологии, в результате чего получен экономический эффект ок. 1,5 млн. руб. Модернизировано ок. 260 металлорежущих станков, кузнечно-прессового и другого оборудования, в т. ч. 230 на предприятиях машиностроения и металлообработки. Рационализаторы и изобретатели внесли в 1966 г. св. 28 тыс. предложений по улучшению и усовершенствованию производства. Внедрено ок. 17 тыс., что дало 19 млн. руб. экономии в расчете на год.

План производительности труда промышленностью выполнен на 105%. По сравнению с 1965 г. производительность труда увеличилась на 8%.

Сельское хозяйство. На конец 1966 г. насчитывалось 1515 колхозов и 171 совхоз. Орошаемых земель было 351 тыс. га. Валовой доход колхозов по сравнению с 1965 г. стал больше на 9%. Несмотря на продолжительную засуху в 1966 г. в колхозах и совхозах увеличились валовые сборы с.-х. культур.

9*

Распределение посевных площадей по сельскохозяйственным культурам (во всех категориях хозяйств, тыс. га)

Культуры	1960 г.	1964 г.	1965 г.	1966 г.
Вся посевная площадь	829	780	770	780
в том числе				
Зерновые	472	507	501	484,9
Технические	40	46	44	46,4
Картофель	22	22	24	24,4
Овощи	33	23	24	24,9
Кормовые	268	178	174	196,4

В 1966 г. колхозы и совхозы заложили 5009 га плодовых садов, 3908 га виноградников, 1490 га чайных плантаций, 800 га цитрусовых, 710 га лавровых насаждений. Выполнен план сдачи и продажи государству зерна, картофеля, овощей, сахарной свеклы, винограда, смечковых плодов, цитрусов и лаврового листа. В 1966 г. сдано и продано государству сортового чайного листа 226,2 тыс. т (на 40,2 тыс. т больше, чем в 1965 г.).

Поголовье продуктивного скота (во всех категориях хозяйств, на конец года, тыс. голов)

	1960 г.	1964 г.	1965 г.	1966 г.
	Крупный рогатый скот	1486	1458	1514
в т. ч. коровы и буйволы	585	596	608	632
Свиньи	585	453	574	618
Овцы и козы	2084	2183	2174	2271

Повысилась продуктивность скота. Средний удой молока от одной коровы в колхозах и совхозах по сравнению с 1965 г. увеличился на 2,5%, средний настриг шерсти от одной овцы — на 21%. В колхозах и совхозах (на 1 января 1967 г.) насчитывалось 2,3 млн. голов птицы (на 32% больше, чем на 1 января 1966 г.).

Во всех категориях хозяйств в 1966 г. произведено мяса (в убойном весе) 99,3 тыс. т, молока — 492,8 тыс. т, яиц — 320 млн. шт. Гос. закупки скота и птицы в 1966 г. по сравнению с 1965 г. возросли на 10%, молока — на 2%, шерсти — на 8%. Государству продано скота и птицы 58,3 тыс. т (в живом весе), молока — 143,8 тыс. т, шерсти — 5,4 тыс. т. Сверх гос. плана закуплено 6 тыс. т скота и птицы (в живом весе), 3,8 тыс. т молока, 3,4 млн. штук яиц.

В 1966 г. сельское хозяйство получило: 2815 тракторов в физических единицах (5086 — в 15-силевой и 3069 — в 25-силевой), 995 грузовых автомобилей, 350 зерноуборочных и 70 силосуборочных комбайнов; большое количество навесных и прицепных машин к тракторам: 2226 плугов, 523 сеялки, 543 культиватора, 512 луцильников, 487 косилок, 9 универсальных погрузчиков, 175 дождевальных машин, 181 разбрасыватель минеральных удобрений; 407 тыс. т минеральных удобрений (на 41 тыс. т больше, чем в 1965 г.).

В 1966 г. капитальные вложения государства и колхозов были 182 млн. руб.

Трест № 1 «Закавказметаллургстрой» Мин-ва строительства Груз. ССР, трест «Чиатурмарганец», Тбилиское управление тоннельного строительства «Тбилистнельстрой» Мин-ва транспортного строительства СССР награждены орденом Ленина. Большая группа работников народного хозяйства, культуры и науки республики награждена орденами и медалями СССР; 70 наиболее отличившимся присвоено звание Героя Социалистического Труда.

Материальное благосостояние. Среднемесячная заработная плата рабочих и служащих в 1966 г. по сравнению с 1965 г. увеличилась более чем на 3%. Выплаты и льготы, полученные населением из

общественных фондов потребления, — св. 700 млн. руб. (на 9,6% больше, чем в 1965 г.). За счет гос. средств, средств рабочих и служащих и с помощью гос. кредита в 1966 г. введены в эксплуатацию жилые дома общей площадью 1210 тыс. м², в т. ч. по гос. строительству, включая жилищную кооперацию, — 750 тыс. м². Колхозами, колхозниками и сельской интеллигенцией построено 7,6 тыс. жилых домов. Газифицированных квартир в 1966 г. стало больше на 62 тыс. (на 30%). Всего газифицировано св. 270 тыс. квартир, в т. ч. сетевым газом 150 тыс. квартир. Начали работать новые общеобразовательные школы на 18,4 тыс. мест, детские дошкольные учреждения — на 5,3 тыс. мест, больницы и поликлиники — на 1145 коек и др.

В 1966 г. в народное хозяйство Грузии было направлено более 9 тыс. молодых специалистов с высшим образованием и ок. 8 тыс. со средним специальным. В республике — св. 14 тыс. научных работников, из них 717 докторов наук и более 4 тыс. кандидатов (на конец 1966 г.).

Академия наук Грузинской ССР основана в 1941 г. На 1 января 1967 г. в ее составе было 53 академика и 31 член-корреспондент. Президент — Н. И. Мухелишвили. В учреждениях АН работает 201 доктор и 980 кандидатов наук. Академия объединяет 36 в.-и. учреждений. В 1966 г. разрабатывались 903 темы по 130 проблемам (311 тем завершены).

В 1966 г. состоялось 3 общих собрания Академии, посвященных итогам XXIII съезда КПСС и задачам АН Груз. ССР, 800-летию со дня рождения Ш. Руставели, утверждению отчета Президиума АН за 1965 г.

Научные сотрудники отделения математики и физики в 1966 г. вели исследования по таким проблемам, как топологические и теоретико-проектные свойства топологических пространств и проективно-дифференциальные свойства поверхностей, вопросы теории функций действительного переменного, применение методов теории функций комплексного переменного и функционального анализа к изучению операторных уравнений, граничные задачи теории аналитических функций и др. В отделении наук о Земле разрабатывались научные основы генеральной схемы комплексного использования водных ресурсов до 2000 г. и охраны их от загрязнения. Отделением прикладной механики и процессов управления велись исследования по математическим и философским вопросам кибернетики, биологической и медицинской кибернетики, созданию систем автоматического управления в народном хозяйстве на основе применения элктронной вычислительной техники, совершенствованию существующих способов добычи полезных ископаемых и т. н. Научные сотрудники отделения биологии разрабатывали теоретические вопросы в области установления систематического состава и общего характера живой природы геологического прошлого, развития органического мира и геохимии органического вещества кайнозоя Грузии и Западного Азербайджана в связи с изучением проблемы генезиса нефти. Закончены исследования по изучению развития моллюсковой фауны плиоцена Западной Грузии, основных вопросов эволюции юрских аммонитов и по изучению палеобиологической истории млекопитающих плейстоцена Западной Грузии. Завершен стратиграфический очерк по нижнему и среднему миоцену Черноморско-Каспийского бассейна. В отделении химии и химической технологии исследовались адсорбционные, каталитические и коллоидные свойства твердых тел, биологически активные и молекулярные вещества, соединения марганца и редких элементов, химическое строение вещества, влияние излучений, термодинамические свойства неорганических веществ и металлургических процессов; большое внимание было уделено физико-химическому, химико-технологическому и металлургическому изучению природных богатств республики. В отделении общественных наук разрабатывались темы: познавательная роль философских категорий, философская антропология, изменение социальной структуры в период развернутого строительства коммунизма, повышение экономической эффективности общественного производства Груз. ССР, вопросы борьбы за победу Советской власти в Закавказье и др. Завершена работа над многолетним трудом «История Грузии».

В 1966 г. в АН Груз. ССР состоялись всесоюзные школа и конференции по математической экономике, международное совещание по радиационной физике и химии твердого тела, симпозиум по коллективным процессам в плазме, совещание по химическим последствиям ядерных превращений в твердых телах, петрографическое совещание по Кавказу, Крыму и Карнатам, конференция по структурному и прикладному языкознанию, конференция семтологов и др. Прошли республиканские научные сессии, семинары и конференции.

Научная сессия АН была посвящена 800-летию со дня рождения Ш. Руставели.

Грузинские ученые участвовали в работе международных конгрессов византистов (Англия), 18-го конгресса психологов (Москва), конгресса социологов (Франция), математиков (Москва), симпозиумов по механике сплошных сред (НРБ), по солнечно-земным связям (СФРЮ), 1-й Латинско-Американской конференции географов (Мексика), Летней школы космофизики (НРБ), конференции по ядерным реакциям на легких ядрах (ГДР) и др.

Издательством АН Груз. ССР «Мецниереба» («Наука») в 1966 г. издано 188 монографий и тематических сборников, включая периодические издания, общим объемом 2607,8 печ. листа. В числе вышедших трудов: Н. И. Мухелишвили «Некоторые основные задачи математической теории упругости»; Д. А. Квесселава «Функции комплексного переменного»; М. М. Мирнашвили «Курс общей физики» (т. 2); К. Ш. Нугушидзе «Нижнегорская фауна Кавказа»; Д. В. Церетели «Плейстоценовые отложения Грузии»; А. А. Лосаберидзе «Расчет арочных плотин»; И. С. Бериташвили «Общая физиология нервной и мышечной систем» (т. 2); Д. М. Кемудлария-Натадзе «Раналевые на Кавказе и их таксономия»; Н. А. Чичинадзе «Кровеносные сосуды надпочечных желез»; П. В. Гугушвиладзе «О современной буржуазной социологии»; Т. С. Хаштария «Вопросы развития промышленности в Закавказском экономическом районе»; О. Лордкипанидзе «Античный мир и древняя Колхида»; С. Каухчишвили «Геогики» (т. 6); коллективные труды и тематические сборники: «Философские вопросы атеизма»; «Критика современных буржуазных эстетических теорий»; «История грузинской литературы» (т. 2); «Вопросы теории и эстетики литературы» (т. 3); «География хозяйства Закавказья»; «Горная механика и рудничная вентиляция»; «Фауна кайнозоя Грузии и ее геосторическое значение»; «Материалы к фауне Грузии»; «Паразитологический сборник» и др.

Центральная научная библиотека АН Груз. ССР насчитывает ок. 1,7 млн. единиц. Она обменивается книгами с 1140 научными учреждениями 60 стран мира.

Культурная жизнь. Художественная литература и литературоведение. В 1966 г. опубликованы: «Сочинения» Сулхан Саба Орбелиани, т. 2; «Избранное» С. Квлишвили, т. 1; «Собрание сочинений» Г. Табидзе (т. 3); романы С. Чидая «Екатерина Чавчавадзе», кн. 1, Ш. Аюбиа «Белая ночь», Т. Гоголадзе «Человек человеком», Ю. Пагава «Звезда счастья», И. Мелкадзе «Звезда Колхеты»; повесть К. Гамсахурдиа «Коса Гаху»; рассказы Д. Шенгелая, Т. Буачидзе, К. Девдарвани, С. Церава, М. Мрелишвили, А. Ломидзе, Р. Коркпа, С. Пашалишвили, Т. Годердзишвили, Г. Дочавашвили, А. Сулакаури, М. Шавлашвили, Н. Лордкипанидзе, М. Асатиани и др.; стихи С. Чиковани, И. Абашидзе, поэма Гр. Абашидзе «Георгий VI»; сборники стихов Т. Табидзе (т. 1—3), Е. Бартая, И. Берошвили, Г. Гигаури, М. Квлишвили, О. Челидзе, В. Джавахадзе, А. Абулашвили, Н. Класония, О. Куправа, К. Исакадзе, А. Онели, М. Лебанидзе, Н. Нарсиа, И. Нонешвили, А. Бегашвили, А. Шенгелая, Э. Сахвадзе, Н. Чачава и др. Вышли в свет юбилейные издания поэмы Ш. Руставели «Витязь в тигровой шкуре».

На грузинском языке вышли: Сочинения Л. Толстого, т. 10; В. Белинского «Сочинения А. С. Пушкина»; К. Паустовского «Телеграмма»; Н. Асеева «Лад»; М. Шолохова «Судьба человека»; О. Туманяна «Ануп»; И. Бенуде «Румынские цветы»; Сочинения Дж. Лондона, т. 2—3; К. Л. Ошиц «Мой генерал»; В. Керабаха «Когда читашь Руставели»; сборник «Грузинские писатели — Руставели» и др.

Из литературоведческих и литературно-критических работ изданы: А. Барамидзе «Шота Руставели и его поэма»; М. Беридзе «Молодые прозаики и современный грузинский роман»; Б. Доборджинидзе «Особенности художественного изображения»; А. Зурабашвили «Шота Руставели и персоналогия»; Г. Качахидзе «Жизнь и поэзия Шии Мгвимели»; Е. Кошоридзе «Язык исторических романов В. Барнова»; И. Мегрелидзе «Шота Руставели в изустной словесности» (1965 г.); Ш. Дзидзигури «Вопросы руставельского языка»; Г. Джибладзе «Илья Чавчавадзе»; А. Шанидзе «О поэме „Витязь в тигровой шкуре“»; М. Чиковани «Шота Руставели и грузинский фольклор»; В. Норакидзе «Идея человечности

в поэме Руставели; А. Гвინишвили «Грузинская советская литература»; О. Джидория «Творческий путь Гете», а также юбилейные сборники, посвященные Ш. Руставели.

В числе произведений, опубликованных в 1966 г. в литературных журналах: романы С. Чилая «Екатерина Чавчавадзе», кн. 2; Т. Чиладзе «Вот и зима подошла к концу»; Н. Думбадзе «Солнечная ночь»; Э. Майсурадзе «Потерянная мечта»; О. Чиджавадзе «Самобийство»; рассказы К. Лордкипанидзе «Смерть невозможно подождет»; Т. Гоголадзе «Председатель»; О. Куправа «Сказка синих фиалок» и др.

В 1966 г. республиканские премии им. Ш. Руставели присуждены Н. Бажану и Н. Тихонову.

В июле состоялся 6-й съезд писателей Грузии. В сентябре проходил объединенный пленум правлений СП СССР и Грузии, посвященный 800-летию со дня рождения Ш. Руставели. В юбилейные дни в Боржоме состоялась международная встреча писателей.

Театр. В Грузии — 20 драм. и муз. театров. В 1966 г. они показали св. 160 новых и возобновленных постановок.

Гос. академический драм. театр им. Ш. Руставели показал спектакли «Витязь в тигровой шкуре» (лит. композиция Р. Эбралидзе, реж. А. Чхартишвили и М. Туманишвили), «Солнечная ночь» Н. Думбадзе (реж. Р. Стурца), «Старые зурначи» М. Элиозишвили (реж. А. Чхартишвили), трагедию У. Шекспира «Король Лир» (реж. М. Туманишвили). Интересной работой Гос. акад. драм. театра им. К. Марджанишвили был спектакль «Дороги» Г. Хухашвили (реж. Г. Лордкипанидзе и Ю. Какулия). Гос. русский драм. театр им. А. Грибоедова показал спектакли «Снимается кино» Э. Радзиского (реж. А. Гинзбург), «Ценой жизни» братьев Тур (реж. Н. Эмба) и др.

Интересно поставлены пьесы В. Вишневского «Оптимистическая трагедия» в Чигатурском театре им. А. Церетели (реж. О. Алексишвили), «Разлом» Б. Лавренева в Махарадзевском театре (реж. Г. Абесадзе).

В апреле гос. драм. театрам им. Ш. Руставели и им. К. Марджанишвили присвоено почетное наименование «академический».

В июне состоялся 6-й съезд Театрального общества Грузии. В 1966 г. почетное звание народного артиста Груз. ССР присвоено Г. Гегечкори, Т. Тархиншвили — артистам Гос. акад. драм. театра им. Ш. Руставели; М. Тбилили, Я. Тринольскому — артистам Гос. акад. театра драмы им. К. Марджанишвили; Т. Белоусовой, А. Гомишвили — артистам Гос. русского драм. театра им. А. Грибоедова.

Музыка. В 1966 г. Тбилисский гос. акад. театр оперы и балета им. З. Палиашвили впервые на грузинской оперной сцене поставил оперу М. Мусоргского «Борис Годунов» (пост. Л. Михайлова, дирижер Д. Кахидзе). Были поставлены оперы — Ш. Мшвелидзе «Сказание о Тарнеле» (постановка Г. Мелива, дирижер Д. Кахидзе), М. Давиташвили «Каджана» (пост. Г. Мелива, дирижер Р. Хурцилава); балет С. Прокофьева «Золушка» (пост. В. Чабукяни, дирижер В. Фидлер); одноактные балеты — С. Цинцадзе «Поэма», хореографическая поэма «Франческа да Римини» на муз. П. Чайковского и балет «Дон Жуан» на муз. Р. Штрауса (пост. А. Чичинадзе, дирижер Д. Кахидзе). Театр восстановил старые спектакли: оперу Э. Палиашвили «Абесалом и Этери» (пост. А. Чхартишвили, дирижер Д. Мирцхулава) и балеты А. Мачавариани «Отелло» (пост. В. Чабукяни, дирижер В. Палиашвили) и Д. Торадзе «Горда» (пост. В. Чабукяни, дирижер В. Палиашвили).

Тбилисский театр муз. комедии им. В. Абашидзе в 1966 г. показал оперетты: Ш. Джоджуа «Странное убийство» (пост. Б. Гамрекели, дирижер Г. Кахиани),

И. Кальмана «Сильва» (пост. Ш. Гедеваншвили, дирижер Т. Кобахидзе), Г. Цабадзе «Люблю мою улицу» (пост. Ш. Месхи, дирижер Т. Кобахидзе), Н. Гудиашвили «Салхинобели» (пост. Б. Гамрекели, дирижер Г. Кахиани), Лоу «Моя прекрасная леди» (пост. Ш. Месхи, дирижер Т. Кобахидзе), Д. Модуньо «Черный дракон» (пост. У. Дарчия, дирижер М. Казбегц).

Из произведений, созданных композиторами в 1966 г., можно отметить оперы М. Мшвелидзе «Вдова солдата», Р. Габичвадзе «Мы — матери мира»; оперные повеллы О. Тактакишвили «Награда», «Два приговора» и «Чикори»; балеты — А. Мачавариани «Витязь в тигровой шкуре», Ф. Глонти «Илиада—1917». Ф. Глонти написал симфонию № 2, Н. Гудиашвили симфонию № 3, Р. Габичвадзе симфонию № 2 с хором. Из музыкальных произведений крупных форм заслуживают внимания концерт № 4 для фортепьяно с оркестром А. Балабичвадзе, концерты для фортепьяно с оркестром Б. Квернадзе и Н. Гудиашвили, концерт № 3 для фортепьяно с оркестром и концерт для скрипки с оркестром Д. Чхендзе, концерт для фортепьяно и камерного оркестра В. Цагарейшвили, концерт для скрипки с оркестром Н. Мамисашидзе, оратория С. Насидзе «Моя Родина», Р. Лагидзе «Песня о партии и Ленине», А. Кереселидзе «Ода Ленину», оратория, посвященная В. И. Ленину, Р. Габичвадзе, вокально-симфоническая поэма Р. Карухнишвили «Монодрама», оратория «Революционной Грузии» Т. Бакрадзе, кантата «Охота» Б. Квернадзе, оратория для голоса и симфонического оркестра «Пять монологов на текст Важа Пшавела» А. Мачавариани.

В 1966 г. впервые были исполнены: концерт для виолончели с оркестром С. Цинцадзе, концерт для фортепьяно и камерного оркестра В. Цагарейшвили, «Ода о Руставели» О. Тактакишвили, «Ода Месхетин» Р. Лагидзе, две части из оратории А. Чимакадзе «Витязь в тигровой шкуре».

В 1966 г. почетное звание народного артиста Груз. ССР присвоено композиторам И. Гокиели, А. Мирианшвили, А. Букня и артисту Тбилисского театра муз. комедии им. В. Абашидзе В. Саларидзе. В 1966 г. создано Музыкальное и хореографическое общество Грузии.

Кино. Киностудия «Грузия-фильм» в 1966 г. выпустила 7 полнометражных художественных фильмов, в т. ч.: «Абесалом и Этери» (автор сценария и режиссер Л. Эсакиа, оператор Л. Сухов), «Игра без ничьей» (сценарий Л. Алексидзе, К. Исаева, Ю. Кавтарадзе, режиссер Ю. Кавтарадзе, оператор Д. Маргис), «Мацц Хвигия» (сценарий Г. Асатиани и Г. Шенгелая, режиссер Г. Шенгелая, операторы Г. Калатошшвили, И. Амасийский), «Встреча в горах» (сценарий П. Грузинского, Н. Санишвили, режиссер Н. Санишвили, оператор Ф. Высоцкий), «Лондре» (сценарий О. Чиладзе, реж. Г. Мелива, оператор Г. Калатошшвили), «Листопад» («Георгобистве») (сценарий А. Чичинадзе, реж. О. Иоселиани, оператор А. Майсурадзе), 5 мультипликационных фильмов: «Любовь и кибернетика» (сценарий О. Иоселиани, реж. В. Стариковский, оператор Л. Квалишвили), «Три соседа» (сценарий Н. Бепашвили, реж. В. Бахтадзе, оператор С. Спарсишвили), «Белые ночи» (автор сценария и режиссер Н. Окролиридзе, оператор Г. Каерадзе), «Моя любимая свирель» (сценарий Э. Кициани, реж. К. Сулакаури, оператор В. Карсанидзе), «Золото» (сценарий О. Кочакидзе, А. Славинского, И. Чиквадзе, реж. О. Андроникашвили, оператор Л. Квалишвили). На груз. язык дублировано 40 художественных фильмов.

Грузинская студия научно-популярных и документальных фильмов выпустила в 1966 г. 2 полнометражных документальных фильма: «В стране шиков» (автор сценария, режиссер и оператор Г. Асатиани) и «Руставели 800» (авторы сценария и режиссеры — Г. Асатиани

п Т. Нозадзе, операторы Ш. Шишвили, А. Семенов, Т. Мегрелишвили, Ю. Барамидзе), полнометражный научно-популярный фильм «Руставели и его эпоха» (сценарий А. Бакрадзе, Р. Тварадзе, М. Салуквадзе, О. Чхенкели, реж. Г. Асатиани, Т. Нозадзе, операторы Ш. Шишвили, А. Семенов, Г. Чубабри); 9 научно-популярных, 10 документальных и 12 заказных короткометражных фильмов, киножурналы «Советская Грузия», «Спорт» и «Пионер» (38 номеров) и «Советское Закавказье» (12 номеров). В 1966 г. киносетью Груз. ССР насчитывала 1641 киноустановку; кинозрители посетили 41 млн. зрителей.

За исполнение роли Георгия Махарадзе в фильме «Отец солдата» артист С. Закариадзе удостоен Ленинской премии 1966 г.

Почетное звание народного артиста СССР присвоено кинодокументалисту Г. Асатиани, народного артиста Груз. ССР — кинорежиссерам Т. Абуладзе, Ш. Мангадзе, Р. Чхейдзе и Л. Эсакия.

Изобразительные искусства. 17—24 апреля 1966 г. проводилась традиционная «Неделя художника». В январе в Гос. картинной галерее Груз. ССР открылась выставка конкурсных работ памятника Важа Пшавела. В Ленинграде демонстрировалась выставка работ театральных художников Грузии. В феврале в республиканском Доме работников искусств была организована персональная выставка работ Е. Ахвледиани. В марте в Тбилиси — выставка работ грузинских художников, посвященная XXIII съезду КПСС, в Москве в Гос. музее искусств народов Востока — выставка «Современное искусство чеканки и керамики Грузии», в Выставочном зале Союза художников Грузии — выставка работ художников-женщин, в Гос. картинной галерее — персональная выставка произведений художника Армении Э. Исабекяна. В апреле в Москве, в Гос. музее искусств народов Востока открылась персональная выставка работ молодого художника Д. Хуцишвили, в республиканском Доме работников искусств — выставка театральных эскизов И. Штенберг. В июле в Кутаиси демонстрировалась персональная выставка работ Р. Джавришвили.

В связи с празднованием юбилея Ш. Руставели были организованы выставки: работ художников Грузии «Все о Руставели», персональная выставка Р. Джавришвили «По следам Руставели» и др. В Гос. музее искусств Груз. ССР — выставка «Эпоха Ш. Руставели» (из фондов музея).

В Гос. картинной галерее Груз. ССР в ноябре была организована выставка работ молодых художников Грузии. В декабре, в Москве, в Гос. музее искусств народов Востока открылась персональная выставка Е. Ахвледиани, в Гос. картинной галерее Груз. ССР — выставка работ художников Б. Вилимовской и И. Кравчик, а также выставка плакатов польского художника Гравеского.

В октябре в Москве на Большой Грузинской улице был установлен памятник Шота Руставели (скульптор М. Бердзенишвили, архитектор И. Ловейко).

Почетное звание народного художника Груз. ССР присвоено художнику И. Вешвадзе.

Архитектура. В январе 1966 г. сдана в эксплуатацию первая очередь Тбилисского метрополитена с шестью станциями: «Площадь Руставели» (авторы наземного павильона арх. О. Калаидаридзе, И. Цхо-мелидзе, подземной станции Л. Джанелидзе, скульптор Э. Амашукели), «Площадь Марджанишвили» (авторы наземного вестибюля арх. М. Мелия, подземной станции арх. И. Кавлашвили, И. Кварцхава, Г. Мелкадзе, Т. Микашавидзе, скульптор М. Бердзенишвили), «Вокзальная» (авторы наземного вестибюля арх. Э. Квериядзе, Г. Мелкадзе, подземной станции арх. В. Абрамшвили), «Октябрьская» (авторы наземных

павильона и станции арх. Р. Кикиадзе, Т. Тевзадзе, художник К. Игватов), «Элдепо» и «Дидубе» (авторы обеих открытых станций арх. Н. Ломидзе и Г. Модзанишвили). Следует отметить также здания Гос. комитета по радиовещанию и телевидению и радио-теле-студий (арх. А. и Г. Курдиани).

Художественная самодеятельность. В 1966 г. в республике работали 4055 коллективов художественной самодеятельности (62 307 участников). 37 народных театров республики в 1966 г. показали 105 новых постановок (всего 1276 спектаклей, которые просмотрело 207,5 тыс. зрителей). Интересные спектакли поставили народные театры Цхакая («На берегах Тхури» М. Хуцария), Цагери («Свадьба колхозника» П. Какабадзе) и др.

Состоялся республиканский конкурс народных театров и чтецов, посвященный 800-летию со дня рождения Ш. Руставели.

В Тбилиси была организована республиканская выставка самодеятельного изобразительного и прикладного искусства (1200 экспонатов). В 1966 г. начался республиканский фестиваль самодеятельного искусства, посвященный 50-летию Великой Октябрьской социалистической революции.

Общественные и культурные контакты с зарубежными странами. В 1966 г. Грузию посетили ок. 400 делегаций и туристских групп из 62 стран, в т. ч. делегации: руководящих партийных работников ВНР, КП Бельгии во главе с пред. партии Э. Бюрнелем, Маринистской КП во главе с ген. секретарем А. Никола, секретарь ЦК МНРП Моломжамд, группы парт. работников СКЮ, работников Партии трудящихся Вьетнама; делегации профсоюзных деятелей Цейлона, Пакистана, Непала, Юж. Вьетнама, Великобритании, Бельгии; парламентские делегации Мали, Ирана во главе с пред. сената Ш. Имама; правительственная торговая делегация КНДР, правительственная экономическая делегация АНДР; министр культуры и искусства ПНР Л. Мотыка, министр образования, науки и культуры Великобритании А. Кроуленд; журналисты Италии, Великобритании, деятели народного образования ГДР, НРБ, ПНР; делегации ассоциации «Тунис — СССР», общества «Япония — СССР», Нац. совета Нац. фронта ГДР и центрального правления Общества германо-советской дружбы, Общества нигерийско-советской дружбы, ассоциации «Франция — СССР», президент общества «Уганда — СССР» Мурсази; группы полиграфистов Норвегии, работников издательства ГДР, сельского хозяйства ГДР и др.

В 1966 г. создано Грузинское отделение общества «СССР — Иран».

В Грузии гастролировали артисты НРБ, СФРЮ, Республики Куба, Франции, Японии, США, Италии и др.

Деятели грузинской культуры выезжали на гастроли в ЧССР, ВНР, НРБ, ПНР, КНДР, Великобританию, Францию, Турцию, Индию, Ирак, ОАР и др. страны.

АБХАЗСКАЯ АССР

(А б х а з и я)

Абхазская АССР в составе Груз. ССР образована 4 марта 1921 г. Площадь — 8,6 тыс. км². Население — 471 тыс. чел. (на 1 января 1967 г.). Столица — Сухуми (88 тыс. жит.). Верховный Совет Абхазской АССР ныне действующего 7-го созыва избран 19 марта 1967 г. в составе 130 депутатов, из них 40% рабочих и колхозников, 34,6% беспартийных и 33,9% женщин.

Годовой план производства валовой продукции в 1966 г. промышленностью выполнен на 107%. Объем промышленной продукции по сравнению с 1965 г. увеличился на 9%. Сверх плана добыто 42 тыс. т угля, произведено 18 млн. кВт-ч электроэнергии, 19 тыс. пар кожаной обуви, 623 т мяса, 831 т чая первичной обработки, 66 млн. штук папирос. В 1966 г. по сравнению с 1965 г. увеличилось производство кирпича на 55%, цельномолочной продукции — на 9%, мяса — на 12%, колбасных изделий — на 12%, рыбопродуктов — на 17%, плодовоовощных консервов — на 81%, виноградно-вина — на 7%, безалкогольных напитков — на 21%, чая первичной обработки — на 39% и др. План производительности труда выполнен на 107% (на 6% больше, чем в 1965 г.).

Посевные площади с.-х. культур по всем категориям хозяйств под урожай 1966 г. — 40,8 тыс. га, в т. ч. в колхозах — 27,5 тыс. га, в совхозах — 1,3 тыс. га. В 1966 г. колхозы и совхозы заложили: чайных плантаций 770 га, цитрусовых 301 га, плодовых садов 231 га, виноградников 114 га, благородного лавра 81 га. В 1966 г. по сравнению с 1965 г. возросли гос. закупки: сортового чая — на 38%, цитрусовых — в 3 раза, лаврового листа — на 44%.

Поголовье продуктивного скота по всем категориям хозяйств на конец 1966 г. (тыс. голов): крупного рогатого скота

та — 152,0, в т. ч. коров — 86,7, свиней — 63,1, овец и коз — 59,0. В колхозах и совхозах республики в 1966 г. по сравнению с 1965 г. произведено молока на 16% больше, яиц — на 3%. По всем категориям хозяйств гос. закупки скота и птицы (в живом весе) — 3 084 т, молока и молочных продуктов в переводе на молоко — 5232 т, яиц — 20,4 млн. шт., коконов — 3,8 тыс. ч.

В 1966/67 учебном году в общеобразовательных школах всех видов училось ок. 100 тыс. чел. В 1966 г. 1282 чел. получили законченное высшее и среднее спец. образование, из них 983 чел. — высшее. К концу 1966 г. в народном хозяйстве было занято 662 научных работника, из них докторов наук — 23 чел. За счет гос. капитальных вложений введено в эксплуатацию 39,3 тыс. м² жилой площади.

АДЖАРСКАЯ АССР

(Аджария)

Аджарская АССР в составе Груз. ССР образована 16 июня 1921 г. Площадь — 3 тыс. км². Население — 301 тыс. чел. (на 1 января 1967 г.). Столица — Батуми (100 тыс. чел.). Верховный Совет Аджарской АССР ныне действующего 7-го созыва избран 19 марта 1967 г. в составе 99 депутатов, в т. ч. 32,2% рабочих и колхозников, 25,6% беспартийных, 28,9% женщин.

Гос. план 1966 г. по выпуску валовой продукции промышленности выполнен на 104%. Объем промышленной продукции по сравнению с 1965 г. увеличился на 10%. По сравнению с 1965 г. произведено больше: электрокаров — на 145 шт., стиральных машин — на 39,6 тыс. шт., пива — на 7 тыс. джл, вина — на 38 тыс. джл, мяса — на 433 т, колбасных изделий на 89 т, байкового чая — на 1,1 тыс. т, мебели — на 418 тыс. руб. и др. Гос. план производительности труда выполнен на 108%.

Гос. закупки продуктов земледелия по всем категориям хозяйств: сортового чайного листа — 35,6 тыс. т, цитрусовых — 29,5 тыс. т, винограда — 749 т, табана — 707 т. Часовды перевыполнили план сдачи государству сортового чайного листа на 12%. Перевыполнен также план гос. закупки шелковичных коконов — на 12%, лаврового листа — на 69%, цитрусов — на 80%, овощей — на 16%, грубого чая — на 16%, кофейного сырья — на 1%, картофеля — на 1%, винограда — на 7%.

План 1966 г. по посевным площадям под озолотение с.-х. культур выполнен. В 1966 г. колхозы и совхозы заложили 117 га чайных плантаций, 219 га цитрусовых, 208 га фруктовых садов, 35,4 га благородного лавра, 5 га тутовых плантаций и 42,5 га полезащитных лесных полос.

Поголовье продуктивного скота по всем категориям хозяйств на конец 1966 г. (тыс. голов): крупного рогатого скота — 111,2, в т. ч. коров и буйволиц — 45,3; свиней — 1,9; овец и коз — 28,7. В колхозах и совхозах произведено: мяса (в живом весе) 1,1 тыс. т, молока — 7,2 тыс. т, яиц — 4,8 млн. штук. Гос. закупки продуктов животноводства во всех категориях хозяйств: скота и птицы (в живом весе) 1,3 тыс. т,

молока и молочных продуктов в пересчете на молоко — 4,5 тыс. т, яиц — 4,8 млн. шт. В 1966 г. по сравнению с 1965 г. гос. закупки мяса увеличились на 4%, молока — на 3%.

В 1966/67 учебном году в общеобразовательных школах всех видов училось 80,6 тыс. чел.; в высших и средних спец. учебных заведениях — 5 835 чел., в т. ч. в высших — 2356 чел. На 1 января 1967 г. насчитывалось 238 научных работников, в т. ч. 4 доктора наук и 78 кандидатов.

В республике — 202 киноустановки. Киносъемки носители св. 3,8 млн. чел. Имелось 210 массовых библиотек и 171 клубное учреждение.

На гос. средства в городах и селах, а также на средства рабочих и служащих и с помощью гос. кредита построено жилых домов общей площадью 48,5 тыс. м² (871 квартира). Кроме того, в колхозах колхозниками и сельской интеллигенцией построено 593 жилых дома.

ЮГО-ОСЕТИНСКАЯ АВТОНОМНАЯ ОБЛАСТЬ

(Южная Осетия)

Юго-Осетинская АО в составе Груз. ССР образована в конце 1922 г. Площадь — 3,9 тыс. км². Население — 102,0 тыс. чел. (на 1 января 1967 г.). Центр — Цхинвали (27 тыс. жит.).

Гос. план производства валовой продукции промышленности в 1966 г. выполнен на 113%. Объем промышленной продукции по сравнению с 1965 г. стал на 20% больше, производство обогатительного оборудования увеличилось на 5%, кабельных изделий — на 12%, микротолков — на 13%, банковских сейфов — на 9%, кирпича — на 14%, мяса — на 31%, колбасных изделий — на 15%. В 1966 г. сверх плана произведено значительное количество свиловых концентратов, молотого талька, кабельных изделий, обогатительного оборудования, пиломатериалов, мяса, колбасных и хлебопекарных изделий и др. План производительности труда выполнен на 108%.

Посевные площади с.-х. культур во всех категориях хозяйств в 1966 г. — 27,1 тыс. га. В колхозах и совхозах заложено 50 га фруктовых садов и 116 га виноградников. План закладки многолетних культур перевыполнен на 12%. Поголовье скота во всех категориях хозяйств на конец 1966 г. (тыс. голов): крупного рогатого скота 68,5, в т. ч. коров и буйволиц — 28,3, свиней — 22,7, овец и коз — 157,1. В колхозах и совхозах произведено мяса (в живом весе) 23,2 тыс. ч, молока — 59,6 тыс. ч, яиц — 262 тыс. шт.

В 1966/67 г. в общеобразовательных школах всех видов училось 21,7 тыс. чел. В 1966 г. высшее и среднее спец. образование получили 517 чел., в т. ч. высшее — 306. В области — 125 научных работников, в т. ч. 2 доктора и 40 кандидатов наук.

На средства рабочих и служащих и с помощью гос. кредита в 1966 г. сдано в эксплуатацию 4,6 тыс. м² жилой площади, в т. ч. за счет гос. капитальных вложений — 2,5 тыс. м². Кроме того, колхозами, колхозниками и сельской интеллигенцией построен 241 жилой дом.

КАЗАХСКАЯ СОВЕТСКАЯ СОЦИАЛИСТИЧЕСКАЯ РЕСПУБЛИКА

(Казахстан)

Общие сведения. Площадь — 2715,1 тыс. км². Население — 12,4 млн. чел. (на 1 января 1967 г.). В составе республики — 15 областей, 164 района, 9 районов в городах, 63 города, 169 поселков городского типа и 1817 аульных и сельских Советов. Столица — Алма-Ата (653 тыс. жит.). По переписи 1959 г. русских — 42,7%, казахов — 30%, украинцев — 8,2% и др.

Государственный строй. Казахская ССР — союзная советская социалистическая республика, входит в состав СССР. Действующая Конституция утверждена 26 марта 1937 г. Верховный Совет Каз. ССР ныне действующего 7-го созыва избран 12 марта 1967 г. Из 476 депутатов 66,18% члены и кандидаты в члены КПСС, 49,16% — рабочие и колхозники, 33,61% — женщины. Председатель Верховного Совета Каз. ССР — Ш. Е. Есенов; заместители — Л. Н. Андрианова, Ж. А. Аппасова, В. И. Подъябловский. Председатель Президиума Верховного Совета — С. Б. Ниязбеков; заместитель — А. Л. Часовникова; секретарь — Б. Р. Рамазанова. Члены Президиума: В. П. Андреев, Б. Ашимов, Т. А. Бахарева, Х. Ш. Бектурганов, С. Ергалцев, М. Т. Казыбеков, Д. А. Кунаев, К. Б. Малгаждарова, С. Мукашев, Д. Мулдагалев, М. А. Ниязова, А. Г. Плотников, Г. А. Сорокин, Д. В. Сокольский, В. Н. Титов, М. В. Туркина, И. А. Шендик.

Председатель Совета Министров Каз. ССР — М. Бейсебаев; первые заместители — А. М. Вартамян, И. Г. Слажнев; заместители — Б. Бультрикова (она же — министр иностранных дел Каз. ССР), И. И. Зорин, М. Б. Иксанов, К. Кетебаев (он же — пред. Госплана Каз. ССР), К. М. Смаков.

26—27 июля 1966 г. состоялась 8-я сессия Верховного Совета Каз. ССР, обсудившая меры улучшения работы местных Советов депутатов трудящихся республики в свете решений XXIII съезда КПСС и отчет о работе постоянной комиссии Верховного Совета Каз. ССР по торговле, общественному питанию и бытовому обслуживанию населения. Верховный Совет утвердил указы Президиума Верховного Совета Каз. ССР, изданные между 7-й и 8-й сессиями. На 9-й сессии (27—28 декабря) Верховный Совет обсудил и утвердил гос. план и гос. бюджет Каз. ССР на 1967 г. и исполнение гос. бюджета за 1965 г. Были утверждены также указы Президиума Верховного Совета республики, принятые в период между 8-й и 9-й сессиями.

Коммунистическая партия Казахстана на 1 января 1967 г. насчитывала 474 304 члена и 23 761 кандидата в члены партии, объединенных в 14 367 первичных партийных организациях. 21—22 января 1966 г. проходил XV пленум ЦК КП Казахстана, рассмотревший вопрос о ходе выполнения решений Мартовского пленума

ЦК КПСС и задачах партийной организации республики по дальнейшему развитию сельского хозяйства в 1966 г. Пленум рассмотрел также организационный вопрос.

10—12 марта состоялся XII съезд КП Казахстана, который обсудил и утвердил отчеты ЦК КП Казахстана и Ревизионной комиссии КП Казахстана и избрал центральные органы партии. Съезд одобрил проект Директив XXIII съезда КПСС по 5-летнему плану развития народного хозяйства на 1966—70 гг. На I пленуме (12 марта) рассматривались организационные вопросы, на II пленуме (22—23 июня) — мероприятия по выполнению решений Майского пленума ЦК КПСС «О широком развитии мелноразличия земель для получения высоких и устойчивых урожаев зерновых и других сельскохозяйственных культур». Пленум принял решение о преобразовании Президиума ЦК КП Казахстана в Бюро ЦК КП Казахстана. III пленум (12 августа) был посвящен задачам партийных организаций республики по проведению уборки урожая и продаже хлеба государству в 1966 г.

Бюро ЦК КП Казахстана: М. Б. Бейсебаев, А. М. Вартанян, С. Н. Имашев, Г. А. Козлов, А. С. Колебаев, Д. А. Кунаев, Г. А. Мельник, С. Б. Ниязбеков, В. Н. Титов. Кандидаты в члены Бюро — К. М. Симанов, И. Г. Сланжнев, А. Аскараров.

Первый секретарь ЦК КП Казахстана — Д. А. Кунаев, второй секретарь — В. Н. Титов; секретари — Г. А. Мельник, А. С. Колебаев, С. Н. Имашев.

Ленинский Коммунистический Союз Молодежи Казахстана (ЛКСМК) на 1 января 1967 г. насчитывал 949 570 членов, объединенных в 15 359 первичных организациях. 20—21 апреля 1966 г. состоялся 11-й съезд ЛКСМ Казахстана. Съезд обсудил отчеты ЦК и Ревизионной комиссии ЛКСМК и избрал руководящие органы комсомола республики. 1-й пленум (21 апреля) рассмотрел организационные вопросы. 2-й пленум, состоявшийся 5 октября, был посвящен вопросам о работе пионерских организаций республики и о реализации предложений и критических замечаний, высказанных делегатами 11-го съезда ЛКСМ Казахстана.

Первый секретарь ЦК ЛКСМ Казахстана — У. Джаниясов, второй секретарь — И. И. Зарубин; секретари — Н. Б. Абаева, В. В. Непадов, К. К. Турсукулов (с октября 1966 г.).

Профессиональные союзы на 1 января 1967 г. насчитывали 4109 тыс. членов, объединенных в 26 645 первичных профсоюзных организациях. Председатель совета профсоюзов Казахской ССР — С. П. Полимбетов.

Народное хозяйство. В 1966 г. рабочих и служащих, занятых в народном хозяйстве, было 4 млн. 288 тыс. чел. (на 205 тыс. чел., или на 5% больше, чем в 1965 г.). Национальный доход республики по сравнению с 1965 г. возрос на 8%.

Промышленность. Годовой план выпуска промышленной продукции в 1966 г. выполнен на 103%. Объем промышленной продукции по сравнению с 1965 г. увеличился на 9%.

Капитальные вложения в народное хозяйство (включая затраты колхозов и населевня) в 1966 г. — 3 млрд. 548 млн. руб. (значительно больше, чем в 1965 г.). Вступило в строй более 30 крупных промышленных предприятий. Среди них слябинг на Карагандинском металлургическом заводе, Чимкентский завод фосфорных солей, шахта № 35-бис и шахта № 5 (в Чурубай-Нуриске), завод крупнопанельного домостроения в Гурьеве, трикотажные фабрики в Джезказгане и Семипалатинске, чулочная фабрика в Караганде, мясокомбинаты в Кызыл-Орде, Целинограде и Джезказгане, хлебозаводы в Усть-Каменогорске и Аральске, мебельная фабрика в Павлодаре и др.

Производство основных видов промышленной продукции

Виды продукции	1960 г.	1964 г.	1965 г.	1966 г.
Чугун (тыс. т)	274	1519	1625	1700,9
Сталь (тыс. т)	304,8	551,3	1123,4	1257,2
Железная руда (млн. т)	5,8	13	14,1	15,8
Уголь (млн. т)	32,4	41	45,8	48,2
Нефть (тыс. т)	1610	1631	2022	3103,1
Электроэнергия (млрд. кВт-ч)	10,5	17	19,2	21,4
Минеральные удобрения (тыс. т)	477	707	776	856,5
Цемент (тыс. т)	2173,0	3577	4037	4512,3
Сборные железобетонные конструкции и детали (тыс. м ³ изделий)	1136,5	2572,2	2961,2	3405,4
Ткани хлопчатобумажные (млн. м)	20,4	21,9	22,5	33,5
Ткани шерстяные (млн. м)	4,1	4	3,9	4,1
Обувь кожаная (млн. пар)	12,3	13,6	15	18
Сахар-песок (тыс. т)	122,8	150,6	171,3	167,9
Мясо (включая субпродукты 1-й категории, тыс. т)	278,2	332	411,4	328

Изготовлено более 20 головных и опытных образцов новых типов машин, механизмов, оборудования и приборов; освоено серийное производство 20 новых видов продукции. Внедрено св. 200 комплексно-механизированных, механизированных поточных, автоматических и конвейерных линий. На комплексную механизацию и автоматизацию переведено ок. 100 предприятий, участков и цехов, на автоматическое и дистанционное управление — 341 нефтяная скважина. Высделено ок. 73 тыс. изобретений и рационализаторских предложений, что дает экономии в расчете на год примерно 70 млн. руб.

По сравнению с 1965 г. возросла производительность труда, снизилась себестоимость продукции, выросли прибыли. Сверхплановая экономия от снижения себестоимости продукции — 25 млн. руб. Производительность труда предприятий, переведенных в 1966 г. на новые методы хозяйствования, по сравнению с 1965 г. стала больше на 3%, на 13% увеличились прибыли.

За успешное выполнение заданий 7-летнего плана, достижение высоких технико-экономических показателей 18 промышленных предприятий и строек республики награждены орденами СССР. Среди них Джезказганский горнометаллургический комбинат имени К. И. Сатпаева, Балхашский горнометаллургический комбинат награждены орденом Ленина; Соколовско-Сарбайский горнообогатительный комбинат, Зыряновский свинцовый комбинат, Карагандинский 3-д синтетического каучука, Лениногорский полиметаллический комбинат и др. награждены орденом Трудового Красного Знамени. Большая группа работников промышленности и строительства награждена орденами и медалями СССР. Лучшим из них присвоено звание Героя Соц. Труда. 11 работникам присуждена Ленинская премия за открытие нефтегазосной провинции на Юж. Мангышлаке и разведку месторождений «Узень» и «Жельгай».

Сельское хозяйство. На 1 января 1967 г. насчитывалось 442 колхоза и 1514 совхозов. В 1966 г. в сельском хозяйстве республики достигнуты значительные успехи. Получен высокий урожай основных зерновых и технических культур. С каждого га зерновых и зернобобовых культур собрано в среднем по 10,8 ц, риса — 30,4 ц, хлопчатника — 19,6 ц, сахарной свеклы — 350 ц (значительно больше, чем предусматривалось планом). Перевыполнен план валового сбора риса, хлопчатника, подсолнечника, сахарной свеклы. Валовой сбор зерна — 1 млрд. 559 млн. пудов (на 364 млн. пудов больше плана и на 103 млн. пудов больше, чем было собрано в наиболее урожайном 1964 г.).

Самый высокий урожай зерновых культур получен в хозяйствах Кызыл-Ординской (24,2 ц с га), Северо-Казахстанской (16,3 ц с га), Восточно-Казахстанской (15,4 ц с га), Кустанайской (13 ц с га) областей.

Распределение посевных площадей по сельскохозяйственным культурам (во всех категориях хозяйств, тыс. га)

Культуры	1960 г.	1964 г.	1965 г.	1966 г.
Вся посевная площадь	28432	30790	30422	30004
в т. ч. зерновые	21932	24415	24297	23680
из них пшеница	18059	18238	18720	19020
Технические	344	375	382	350
в т. ч. хлопчатник	43	48	46	47
Овоще-бахчевые и картофель	219	286,4	267	257
Кормовые	5895	5713	5476	5717

Совхозы и колхозы в 1966 г. заложили св. 4 тыс. га плодовых садов, яблонников и виноградников.

Государственные закупки основных продуктов земледелия (во всех категориях хозяйств, в тыс. т)

	1960 г.	1964 г.	1965 г.	1966 г.
Зерновые культуры	10514	15425	2372	16990,0
Хлопок-сырец	49	81	86	88,2
Сахарная свекла	1104	1572	1840	2265,7
Картофель	76	118	60	72
Овощи	180	275	291	304,4

Наибольшее количество зерна продали государству хозяйства Куставайской (266,2 млн. пудов), Целиноградской (173,4 млн. пудов), Кокчетавской (135,2 млн. пудов), Северо-Казахстанской (109,2 млн. пудов) областей. Перевыполнен план государственных закупок овощей, фруктов, винограда, хлопка-сырца, сахарной свеклы и семян масличных культур.

Поголовье скота (во всех категориях хозяйств, на конец года, тыс.)

	1960 г.	1964 г.	1965 г.	1966 г.
Крупный рогатый скот	5501	6609	6795	7200
в т. ч. коровы	2055	2479	2566	2706,8
Свины	1759	1839	1709	2130,7
Овцы и козы	28250	29560	30059	32421,8

По сравнению с 1965 г. увеличились надои молока, настриг шерсти, яйценоскость кур, улучшилась упитанность сдаваемого государству скота.

Государственные закупки продуктов животноводства (во всех категориях хозяйств, в тыс. т)

	1960 г.	1964 г.	1965 г.	1966 г.
Скот и птица (в живом весе)	650	829	975	762,7
Молоко	918	1428	1550	1636
Яйца (млн. штук)	198	257	324	366,1
Шерсть	78,1	83,5	88,3	91,3

Хозяйства Актюбинской, Гурьевской, Джамбулской, Карагандинской, Павлодарской, Северо-Казахстанской, Семипалатинской, Уральской и Чимкентской областей выполнили гос. план заготовок и закупок скота, молока, яиц и шерсти. План закупок скота и яиц выполнили хозяйства всех областей. В сельское хозяйство в 1966 г. направлено 21,1 тыс. тракторов, 9,9 тыс. грузовых автомобилей, св. 7 тыс. зерноуборочных, свеклоуборочных, силосоуборочных, картофелеуборочных комбайнов, 9,8 тыс. рядковых жаток, 218 хлопкоуборочных, ок. 1 тыс. дождевальных машин и много другой техники. Колхозам и совхозам поставлено 925 тыс. т минеральных удобрений (на 87 тыс. т больше, чем в 1965 г.).

За успехи в развитии сельского хозяйства, в увеличении производства и заготовок зерна, мяса, молока и др. с.-х. продуктов в 1966 г. Актюбинская, Алма-Атинская, Куставайская и Северо-Казахстанская области награждены орденом Ленина. Орденами и медалями СССР награждено ок. 20 тыс. передовиков сельского хозяйства, из которых 120 наиболее отличившиеся удостоены звания Героя Социалистического Труда.

Материальное благосостояние. Из общественных фондов потребления в 1966 г. население республики получило св. 2 млрд. руб. на бесплатное обучение, медицинское обслуживание, социальное обеспечение и др. выплаты и льготы (на 9% больше, чем в 1965 г.).

В городах и сельской местности за счет гос. и личных средств рабочих и служащих введены в действие жилые дома общей площадью 5,6 млн. м². Кроме того, колхозами, колхозниками и сельской интеллигенцией за счет своих средств и с помощью гос. кредита построено 9,2 тыс. жилых домов. Построено много школ, больниц, поликлиник, детских учреждений. Больше работает мастерских, ателье по бытовому обслуживанию населения. В Алма-Ате и областных городах увеличились протяженность и мощность водопроводных сетей. Открыты 2 вуза и 12 средних специальных учебных заведений. В народное хозяйство после окончания высших и средних специальных учебных заведений направлено 44,7 тыс. специалистов (из них с высшим образованием 16,7 тыс. чел.).

Академия наук Казахской ССР основана 1 июня 1946 г. На 1 января 1967 г. в ее составе было 47 академиков, 47 членов-корреспондентов Президент — Ш. Е. Есенов (с февраля 1967 г.).

В 1966 г. научные учреждения Академии расширили фронт исследований, связанных с развитием народного хозяйства и культуры. Разрабатывалось 79 проблем (420 тем, в т. ч. 175 — по гос. плану развития народного хозяйства). Закончены исследования по 58 темам (24 темам гос. плана).

В январе 1966 г. прошла сессия общего собрания АН Каз. ССР, посвященная итогам деятельности за 1959—65 гг. и текущим задачам, в мае — сессия, обсуждавшая задачи ученых республики в свете решений XXIII съезда КПСС. 26 июня состоялась юбилейная сессия в связи с 20-летием со дня образования Академии.

В мае 1966 г. Академию наук посетила группа ведущих ученых страны во главе с президентом АН СССР М. В. Келдышем, оказавшая методическую и практическую помощь академическим институтам. В июле Президиум АН СССР заслушал отчет АН Каз. ССР и принял постановление «Об основных направлениях научных исследований, структуре и мерах оказания помощи Академии наук Казахской ССР».

В 1966 г. издано 188 научных работ (2159 авторских листов), в т. ч. 42 монографии (781 печ. лист), 43 тематических сборника (660,5 печ. листа), 38 научных журналов (308,1 печ. листа), 8 трудов конференций, сессий и совещаний (172 печ. листа), 9 научно-популярных книг и брошюр (58,3 печ. листа) и др.

Среди изданной литературы ряд крупных монографий: «Подземные воды Мутоджар и Примугодженских равнин» Ж. Сыдыкова; «Биологическая мобилизация минеральных соединений» А. Н. Илялетдинова; «Поражение нервной системы при свинцовой интоксикации» В. А. Атабаева; «Материально-техническая база коммунизма и ее экономические проблемы в Казахстане» (коллектив авторов под редакцией С. Б. Байшева); «Народно-песенная культура Казахстана» В. Г. Ермаковича; сборник «Катализаторы низкофазной гидрогенизации». Завершено 9-томное издание «Флора Казахстана».

В 1966 г. ученые Академии выезжали в ЧССР, НРБ, ВНР, Иран, ОАР и др. страны; участвовали в работе Международного конгресса математиков (Москва), конференции по дифференциальным уравнениям, посвященной 500-летию со дня основания Братиславского университета (Братислава); 3-го Международного конгресса по коррозии и защите металлов (Москва), Международного совещания по деградации и стабилизации полимеров (Алма-Ата), 4-го конгресса микологов (Варшава), 9-го международного конгресса микробиологов (Москва), Международного социологического конгресса в Эвьяне (Франция), Международного гегелевского конгресса, 11-го конгресса Турецкого лингвистического общества в Анкаре, Международного конгресса по балканистике (София), Международного симпозиума «Молель восприятия речи» (Ленинград и Вильнюс). В мае в Алма-Ате проходил семинар по гельминтозным заболеваниям человека, организованный Всемирной организацией здравоохранения ООН, в котором, кроме зару-

бежных ученых, приняли участие ученые республики. В сентябре группа ученых Казахстана участвовала в работе Московской сессии Международного консультативного комитета ФАО — ЮНЕСКО по составлению почвенной карты мира.

Различные учреждения АН Каз. ССР в 1966 г. посетили ученые ВНР, ГДР, ПНР, ЧССР, МНР, НРБ, Франции, Австралии, Индии, США, Гвинеи, Цейлона.

Центральная научная библиотека АН Каз. ССР обменивается книгами с 660 научными учреждениями 65 стран. В 1966 г. в зарубежные страны было послано 12737 печатных единиц, получено — 11623.

Культурная жизнь. Художественная литература и литературоведение. В 1966 г. вышли: повесть С. Мукамова «Годы возмужания» (на рус. яз.), это — 3-я книга автобиографического романа «Школа жизни», в которой автор повествует о событиях из жизни казахского народа с 1924 г. по 1937 г.; книга З. Шашкина «Путеводная звезда» (на рус. яз.), которая охватывает период от гражданской войны до наших дней (в нее вошли романы «Темиртау», «Старше на одно лето» и повесть «Наступило утро»); роман «Темиртау» — произведение о казахском рабочем классе. Роман А. Нурпеисова «Кровь и пот» (кн. 1-я «Сумерки», кн. 2-я «Мытарства»; 1-я книга переведена на рус. яз.) посвящен событиям периода Великой Октябрьской социалистической революции и 20-х годов.

В повести Б. Сорпакабаева «Где же ты, Гаухар?» описана любовь джигита и студентки. А. Тараз в повести «Метеор» бичует пережитки прошлого в казахском ауле. Бышла в свет повесть У. Нанахила «Молодое поколение» (в рус. переводе — «Девушка встречает судьбу»). Изданы «Стихотворения и поэмы» А. Нуанбаева, поэмы и стихи — А. Сарсенбаева «Белые облака», М. Макатаева «Здравствуйте, люди», С. Жиембаева «С добрым утром», «Семь поэм» Х. Бекхожина; сборники стихотворений — Д. Абилова «Разговор со временем», К. Мурзалиева «Облик степи», Ж. Нажиметдинова «Свет и тепло», Е. Ибрагима «Звездные годы», Х. Ергалиева «Годы, годы...», С. Мауленова «Полдень».

Из вышедших в 1966 г. литературоведческих работ: исследование К. Джумалиева «Стиль — творческая особенность писателя», посвященное творчеству С. Сейфуллина, И. Джансугурова, Б. Майлина и др., монография Т. Нуртазина «Б. Майлин», работа А. Нуркитова «Поэтическая традиция Абая», сборник исследований и литературно-критических статей М. Базарбаева «Литература и эпоха», книга С. Сейтова «Традиции Маяковского» и др.

В мае в Казахстане проходил 5-й съезд писателей республики. Интересным событием культурной жизни была декада украинской литературы и искусства (23 сентября — 2 октября). Общественность Казахстана отмечала 800-летие со дня рождения Шота Руставели.

Гос. премия Каз. ССР 1966 г. (за 1960—65 гг.) им. Абая присуждена Т. Ахтанову за повесть «Исповедь степи» («Буран») и Х. Есенжанову за роман-трилогию «Яик—Светлая река» (кн. 1, 2, 3).

Т е а т р. В 1966 г. в республике было 16 драм. театров, 2 музыкально-драматических, театр оперы и балета, кукольный, театр для детей и юношества, которые показали 163 премьеры. Казахский академический театр драмы им. М. О. Ауэзова поставил спектакли «Судьба женщины» М. Каору (реж. Мен Дон Ук), «Буран» Т. Ахтанова (реж. Е. Обаев) и др.; Республиканский русский театр драмы им. М. Ю. Лермонтова — «Затейник» В. Ровова (реж. А. Пашков), «104 страницы про любовь» Э. Радзинского (реж. А. Трубай), «Физики» Ф. Дюрренматта (реж. А. Пашков); Павлодарский русский театр драмы — «Город на заре» А. Арбузова (реж. В. Кузенков); Карагандинский обл. казахский театр драмы им. С. Сейфуллина — «Амангельды» Г. Мусрепова (реж. Р. Андриасян);

Карагандинский обл. русский театр драмы им. К. С. Станиславского — «Жаркое лето в Берлине» по роману Д. Кьюсан (реж. Г. Жизмер).

В результате смотра драм. театров, посвященного 50-летию Великого Октября, звание лауреата присуждено Республиканскому русскому театру драмы им. М. Ю. Лермонтова за спектакль «Шестое июля» М. Шатрова (реж. А. Мадиевский) и Карагандинскому обл. русскому театру драмы им. К. С. Станиславского за спектакль «Скованные цепью» по Н. Дуглас и Дж. Смит (реж. Г. Жизмер). За лучшее исполнение ролей лауреатами смотра стали П. Дубовцев за роль В. И. Ленина («Шестое июля» в Республиканском русском театре драмы им. М. Ю. Лермонтова) и С. Багисова за роль Мирандоллины («Хозяйка гостиницы» К. Гольдони в Кзыл-Ординском театре).

9 и 10 февраля в Москве на сцене Кремлевского театра Казахский академический театр драмы им. М. О. Ауэзова показал спектакль «Материнское поле» (инсценировка Б. Львова-Анохина по повести Ч. Айтматова).

10 декабря состоялся 2-й съезд Театрального общества Казахстана.

В 1966 г. отмечалось 40-летие Казахского академического театра драмы им. М. О. Ауэзова, 20-летие Республиканского театра для детей и юношества.

Гос. премия Каз. ССР 1966 г. (за 1960—65 гг.) им. К. Байсейитовой присуждена режиссеру А. Мамбетову, художнику А. Ненашеву, артисткам С. Майкановой, Ф. Шариповой, Б. Римовой за спектакль «Материнское поле» по Ч. Айтматову в Казахском акад. театре драмы им. М. О. Ауэзова.

Почетное звание народного артиста Каз. ССР присвоено артистам Казахского академического театра драмы им. М. О. Ауэзова Н. Жантурину, Ш. Мусину, З. Шариповой, Б. Римовой, И. Ногайбаеву, артисткам Театра для детей и юношества А. Умурзаковой и О. Решетниченко, артистке Республиканского уйгурского муз.-драм. театра Р. Илахуновой, артисту Джамбулского обл. казахского театра Ш. Сакиеву, артистке Республиканского русского театра драмы им. М. Ю. Лермонтова Л. Кюн.

Музыка. Казахский академический театр оперы и балета им. Абая объединяет 3 труппы — 2 оперные (казахскую и русскую) и балетную. В 1966 г. театр поставил балет Г. Жубановой «Легенда о белой птице» в двух частях — 1-я часть «Акнаат» (балетмейстер Д. Абирова, дирижер Т. Османов), 2-я часть «Хиросима» (балетмейстер З. Райбаев, дирижер Т. Османов); оперы — «Алтын шам» Н. Жиганова (реж. Б. Досымжанов и В. Жданов, дирижер Ф. Мансуров) и «Богему» Дж. Пуччини (реж. В. Жданов, дирижер Ф. Мансуров).

В числе новых произведений, созданных в 1966 г., — «Праздничная увертюра» Е. Брусилковского, «В древнем Туркестане» С. Мухамеджанова, «Скерцо» для трубы Е. Рахмадиева, «Конcerto grosso» А. Бычкова, Концерт для виолончели с оркестром Г. Гризбила. Проведены авторские концерты Г. Жубановой и А. Бычкова.

16—20 ноября в Москве проходили дни Казахстана, посвященные 50-летию Великой Октябрьской социалистической революции. Казахский академический театр оперы и балета им. Абая показал в Кремлевском театре оперу Е. Рахмадиева «Камар-Сулу» («Прекрасная Камар») в 2-ю часть балета Г. Жубановой «Легенда о белой птице». В заключение гастролей в Кремлевском Дворце съездов было дано 2 больших праздничных концерта «Сказ о песне-птице» с участием Гос. оркестра народных инструментов им. Курмангазы, Гос. ансамбля песни и танца Каз. ССР, Гос. хоровой капеллы, Камерного оркестра казахского радио.

В 1966 г. в республике было дано св. 21 тыс. концертов, которые посетили 4 млн. 600 тыс. чел. Проведен фестиваль «Мелодии Советского Закавказья» с участием

мастеров искусств Грузии, Азербайджана и Армении. Гос. премия Каз. ССР 1966 г. (за 1960—65 гг.) им. Курмангазы присуждена артистке Б. Тулегеновой за концертно-исполнительскую деятельность (программы 1963—65 гг.).

На втором Всесоюзном конкурсе молодых дирижеров 3-я премия присуждена Ф. Мансурову — главному дирижеру Казахского анад. театра оперы и балета им. Абая. Почетного звания нар. арт. Каз. ССР удостоены: композитор Л. Хамиди, артистки Театра оперы и балета им. Абая Э. Еланешникова и С. Кусербаева.

В республике широко отмечалось 60-летие со дня рождения композитора-музыковеда А. Жубанова.

12 апреля открылась Оперная студия Гос. института искусств им. Курмангазы.

К и н о. В 1966 г. студия «Казахфильм» выпустила 4 художественных фильма: «Крылья песни» (сценарий Н. Анова и А. Витеязова, пост. Ш. Айманов, реж. А. Мамбетов, оператор М. Беркович), «Звезды не гаснут» (сценарий З. Шашкина, режиссер А. Карсабаев, оператор А. Кастеев), «Земля отцов» (сценарий О. Сулейменова, режиссер Ш. Айманов, оператор М. Айманов). В новой редакции (режиссер Е. Арон) восстановлен фильм «Амангелды» (производства 1938 г.).

Вышел на экран 21 хроникально-документальный фильм: «Потомкам завещанный стих» (сценарий А. Брагиня, режиссер И. Верецаглия, оператор И. Гитлевич), «За нами Москва» (сценарий Д. Снегина, режиссер А. Нугманов, оператор И. Сагимбаев), «Прикосновение к вечности» (сценарий Н. Бобошина, режиссер А. Машанов, оператор В. Осенников), «Есть казахстанский миллиард» (сценарий Ю. Смирнова, режиссер О. Абишев, операторы В. Бурдискский и И. Антонов), «Сталевары» (сценарий Ю. Пискунова, режиссер-оператор Ю. Литвяков) и др. Выпущено 56 номеров журнала «Советский Казахстан». Проведен 3-й пленум Союза работников кинематографии, на к-ром обсуждались задачи в связи с 50-летием Октября и 100-летием со дня рождения В. И. Ленина. С успехом прошла неделя чехословацкого киноискусства, декада киноискусства Украины. На очередном смотре-соревновании кинематографистов Средней Азии и Казахстана в Ашхабаде дипломами отмечены художественный фильм «Чинара на скале» (режиссер С. Ходжиков, оператор А. Ашрапов, сценарист К. Мухамеджанов), документальный — «Осенние ритмы» (режиссер Ю. Пискунов, оператор Б. Якупов, сценарист Г. Овчаренко), научно-популярный — «Тропой зоологов» (режиссер М. Олькина, оператор О. Караваев, сценарист М. Соколов). Золотой медалью ВДНХ СССР удостоен научно-популярный фильм «Скоростные проходки горных выработок».

В республике — 9089 киноустановок (государственных — 2856), профсоюзных — 3782, ведомственных — 972 и др. Кинофильмы просмотрело ок. 3 млн. зрителей.

Гос. премия Каз. ССР 1966 г. (за 1960—65 гг.) им. К. Байсейтовой присуждена артистке А. Умурзаковой, режиссеру-постановщику А. Карпову, главному оператору А. Ашрапову за кинофильм «Сказ о матери» студии «Казахфильм».

Звание нар. арт. Каз. ССР присвоено режиссеру студии «Казахфильм» О. Абишеву.

И з о б р а з и т е л ь н ы е **и с к у с с т в а.** В 1966 г. велась большая работа по созданию новых произведений, посвященных 50-летию Великого Октября и 100-летию со дня рождения В. И. Ленина. Эти вопросы обсуждались на пленуме Союза художников республики и конференциях художников Средней Азии и Казахстана. Союзом и Гос. художественной галереей им. Т. Г. Шевченко проведено 29 выставок, в т. ч. республиканская выставка художников Казахстана, посвященная 50-летию Советской власти (представлено

350 произведений живописи, скульптуры и графики), выставка в связи с XXIII съездом КПСС (представлено св. 400 работ), передвижная выставка произведений членов АХ СССР (св. 250 работ), персональные выставки — С. Кукурузы, Е. Сидоркина, Е. Говоровой, И. Иткинда, Н. Соловьева, А. Чернаского.

Дирекцией художественных выставок и проектирования памятников было организовано 40 художественных выставок: в Алма-Ате, Усть-Каменогорске, Зыряновске, Лениногорске, Петропавловске, Целинограде, Рудном, Кустанае, Семипалатинске, Павлодаре. Наиболее значительные из них — «Советский Казахстан», республиканская выставка работ молодых художников, «Художники театра и кино Казахстана», выставка произведений художников и мастеров народно-прикладного искусства Украины, 1-я Республиканская выставка народно-прикладного искусства Казахстана — посвящена 50-летию Советской власти. Эти выставки посетило св. 550 тыс. чел.

В Москве на Всесоюзной выставке графики экспонировались работы Е. Сидоркина, Н. Гаева, В. Антощенко-Оленева. Произведения казахстанских художников выставлялись в Душанбе, Горьком.

Р. лучшим работам года относятся: «Мы горды временем» А. Галимбаевой, «Портрет народного мастера» А. Джузупова, «Лыжники» А. Степанова, иллюстрации Ю. Минагазитинова к повести Момыш-Улы «За нами Москва», памятник на могиле композитора М. Тулебаева (скульптор П. Усачев, архитектор В. Картагис).

Широко распространено монументальное искусство. Интересны настенные росписи, мозаика и сграффито над входом в новом здании целиноградского почтамта (авторы работ В. Товтин, М. Антриков, В. Толчинский и О. Шелепугин). Комплексное оформление интерьера и настенные панно украсили клубы рудника Бестобе, совхозов «Ново-Долинский», «Московский» и Боровского лесного техникума (Жоңтөртөт ауданы). Памятник В. И. Ленину открыт в Экибастузе (авторы П. Куценко и А. Бильяк). Автор памятника В. И. Ленину в с. Валкашино (Целиноградская обл.) и композиции «Островский с нами» в совхозе им. Н. Островского (Северо-Казахстанская обл.) Э. Яблонская. В поселке Зрменгау (Целиноградская обл.) установлен монумент, посвященный участникам Великой Отечественной войны (работа Э. Яблонской и Ю. Буштрука).

Гос. премии Каз. ССР 1966 г. (за 1960—65 гг.) им. Ч. Валиханова присуждена художнику А. Кастееву за серию акварелей «На земле Казахской».

Х у д о ж е с т в е н н а я **с а м о д е т е л ь н о с т ь.** В 1966 г. св. 193 тыс. чел. участвовало в 11 071 коллективе художественной самодеятельности, в числе которых 59 народных театров, 4505 хоров, 1964 музыкальных, 2308 драматических, 1887 танцевальных коллективов, 101 студия изобразительного искусства, 9 ансамблей песни и танца, 142 технических кружка (фото, кино), 96 кружков солистов-певцов, музыкантов, танцоров, и др. Звание народного театра присвоено Алакульскому драм. коллективу с. Уч-Арал (Алма-Атинская обл.). В Карагандинском дворце культуры создан детский оперный театр.

Республиканский дом народного творчества и Республиканский дом художественной самодеятельности профсоюзов организовали смотры и конкурсы, посвященные 50-летию Великого Октября. В смотре драм. коллективов участвовало 750 кружков и театров (св. 22 тыс. чел.). Смотри завершились декадой самодеятельных театров в Алма-Ате. 19 народных театрам и драм. кружкам присуждены дипломы 1-й степени, 20—2-й степени, 26 режиссеров, авторов, художников удостоены звания лауреатов смотра и награждены дипломами 1-й степени. Среди отличившихся коллективов: Усть-Каменогорский театр Дома культуры металлургов,

Туркестанский народный театр (г. Туркестан, Чимкентская обл.), драм. коллектив Дома культуры энергетиков Темиртау, Эмбенский народный театр, народный театр колхоза «40 лет Октября» с. Нарынкол (Алма-Атинская обл.). Народный театр с. Чаян (Алгабасский р-н, Чимкентская обл.) выступал на сцене Кремлевского театра.

Общественные и культурные контакты с зарубежными странами. В 1966 г. Казахскую ССР посетили представители 40 зарубежных стран, в т. ч. делегаты КП Индии и КП Цейлона, парламентарии Республики Мали во главе с первым зам. пред.

Национального собрания Я. Майга, президент Сомалийской Республики А. А. Осма; делегации профсоюзных деятелей ЙАР, Сомали, Гамбии, Индии, Цейлона, Гвинеи, Индонезии, Бечуаналенда; делегация Румынского общества дружественных связей с СССР («АРЛУС») и др. В республике побывало 2868 туристов из 27 стран: ГДР, США, Франции, СРР, НРБ, Японии, ФРГ, Ирана, Цейлона и др.

В ноябре в Алма-Ате проходила 11-я сессия постоянной комиссии СЭВ по исследованию атомной энергии в мирных целях.

Интересными событиями культурной жизни республики были дни монгольской культуры (ноябрь).

В Казахстане гастролировали артисты ПНР, ЧССР, Мексики и др. стран.

КИРГИЗСКАЯ СОВЕТСКАЯ СОЦИАЛИСТИЧЕСКАЯ РЕСПУБЛИКА

(К и р г и з и я)

Общие сведения. Площадь — 198,5 тыс. км². Население — 2749 тыс. чел. (на 1 января 1967 г., оценка). На 1 января 1967 г. имела 1 область, 30 районов, 15 городов, 31 поселок городского типа, 351 сельский и поселковый Совет. Основное население (по переписи 1959 г.) — киргизы (40,5%); русских — 30,2%, узбеков — 10,6%, украинцев — 6,6%. Столица — Фрунзе (396 тыс. жит., на 1 января 1967 г.).

Государственный строй. Киргизская ССР — союзная советская социалистическая республика в составе СССР. Действующая Конституция принята 23 марта 1937 г. Верховный Совет Кирг. ССР ныне действующего 7-го созыва избран 19 марта 1967 г. Из 339 депутатов — 20,35% рабочих, 32,15% колхозников, 34,80% женщин, 32,70% беспартийных. Председатель Верховного Совета Кирг. ССР — Б. Т. Мураталиев; заместители председателя — А. Т. Юматова, Г. Ормонова. Председатель Президиума Верховного Совета Кирг. ССР — Т. Кулатов; заместитель председателя — В. Н. Чуркин; секретарь — Д. Абдраева. Члены Президиума: Г. Айтиев, Н. И. Вессарабов, Т. Бокчубаев, А. А. Бусс, Б. Д. Джамгерчинов, Т. К. Кошоев, А. З. Кумыш, К. Мукашева, Д. Мундуснаева, К. Ташиев, Т. Усубалиев, К. Шопокова. Председатель Совета Министров Кирг. ССР — Б. Мамбетов; первый заместитель — И. К. Капустян; заместители — К. В. Данилин, С. Бегматова (она же — министр иностранных дел Кирг. ССР), В. И. Чудин, С. Г. Моисеев (он же — пред. Госплана Кирг. ССР).

В октябре отмечалось 40-летие со дня образования Киргизской ССР и создания КП Киргизии. 28 октября состоялось торжественное заседание ЦК КП Киргизии и Верховного Совета Кирг. ССР. В праздновании юбилея участвовали представители всех союзных республик, член Политбюро, секретарь ЦК КПСС А. Н. Шелепин.

За успехи, достигнутые трудящимися области в хозяйственном и культурном строительстве, Омская область указом Президиума Верховного Совета СССР от 28 октября 1966 г. награждена орденом Ленина.

В 1966 г. состоялись три сессии Верховного Совета Кирг. ССР. 9-я сессия (13—14 мая) рассмотрела вопрос о состоянии и мерах по дальнейшему улучшению организационно-массовой работы местных Советов депутатов трудящихся и утвердила указы Президиума Верховного Совета Кирг. ССР, издаваемые в период между 8-й и 9-й сессиями. На 10-й сессии (30—31 августа) были обсуждены вопросы об усилении организаторской работы местных Советов депутатов трудящихся по дальнейшему развитию животноводства в республике, отчет постоянной комиссии Верховного Совета Кирг. ССР по вопросам строительства и городского хозяйства и утверждены указы Президиума Верховного Совета Кирг. ССР. На 11-й сессии (26—27 декабря) Верховный Совет обсудил и утвердил гос. план развития народного хозяйства и гос. бюджет Кирг. ССР на 1967 г. и исполнение гос. бюджета республики за 1965 г. Были

утверждены также указы Президиума Верховного Совета Кирг. ССР, принятые в период между 10-й и 11-й сессиями.

Коммунистическая партия Киргизии на 1 января 1967 г. насчитывала 90 703 членов и 4588 кандидатов в члены КПСС, объединенных в 3141 первичную организацию.

11 января 1966 г. состоялся XI пленум ЦК КП Киргизии, посвященный задачам партийной организации республики по усилению работы с кадрами. Пленум рассмотрел также организационные вопросы.

3—4 марта проходил очередной XIV съезд КП Киргизии, на котором были обсуждены и утверждены отчетные доклады ЦК КП Киргизии и Ревизионной комиссии, одобрен проект Директив XXIII съезда КПСС по пятилетнему плану развития народного хозяйства СССР на 1966—70 гг. Съезд избрал ЦК, Ревизионную комиссию КП Киргизии и делегатов на XXIII съезд КПСС.

I пленум (4 марта) избрал Президиум и Секретариат ЦК КП Киргизии. 19 апреля II пленум ЦК КП Киргизии принял решение о переименовании Президиума ЦК КП Киргизии в Бюро ЦК КП Киргизии. III пленум (5 июля) обсудил вопрос об итогах Майского пленума ЦК КПСС и задачах партийной организации республики и сообщении о ходе реализации критических замечаний и предложений, высказанных делегатами XIV съезда КП Киргизии, районных и городских конференций и участниками XI пленума ЦК КП Киргизии. IV пленум (25 ноября) рассмотрел вопрос о задачах партийной организации республики по улучшению руководства комсомолом.

19 апреля состоялось собрание республиканского партийного актива, обсудившее итоги XXIII съезда КПСС и задачи парторганизации Киргизии. 19 июня на республиканском совещании партийных работников были обсуждены меры по усилению партийной работы в свете решений XXIII съезда КПСС.

В канун 40-летнего юбилея республики и КП Киргизии вышли в свет «Очерки истории Коммунистической партии Киргизии» и «Компартия Киргизии в цифрах за 40 лет». Общественность республики отметила в декабре 40-летие журнала «Коммунист» — органа ЦК КП Киргизии.

Бюро ЦК КП Киргизии: П. Е. Вакулов, С. Ибраимов, И. К. Капустян, Т. Кулатов, Б. Мамбетов, Б. Т. Мураталиев, А. С. Суомбаев, Т. Усубалиев, А. П. Чубаров; кандидаты в члены Бюро ЦК: С. Бегматова, Н. Г. Мяннич (он же — пред. Комитета народного контроля), П. В. Чвертко.

Первый секретарь ЦК КП Киргизии — Т. Усубалиев, второй секретарь — А. П. Чубаров; секретари — П. Е. Вакулов, Б. Т. Мураталиев, С. Ибраимов.

Ленинский Коммунистический Союз Молодежи Киргизии (ЛКСМК) на 1 января 1967 г. насчитывал 200 262 члена, объединенных в 3269 первичных организациях.

10—11 марта 1966 г. состоялся 15-й съезд ЛКСМ Киргизии. Съезд обсудил и утвердил отчетные доклады ЦК ЛКСМК и Ревизионной комиссии, избрал руководящие органы комсомола республики и делегатов на 15-й съезд ВЛКСМ. 1-й пленум (11 марта) избрал Бюро ЦК ЛКСМК и Секретариат. 2-й пленум (17 июня) был посвящен задачам республиканской комсомольской организации, вытекающим из решений XXIII съезда КПСС и 15-го съезда ВЛКСМ. 2 сентября 3-й пленум рассмотрел вопросы о дальнейшем улучшении работы комсомольских организаций по подбору и воспитанию комсомольских кадров и о ходе выполнения критических замечаний делегатов 15-го съезда ЛКСМ Киргизии.

Первый секретарь ЦК ЛКСМ Киргизии — С. Наматбаев, второй секретарь — В. И. Лобусов; секретари — А. Омурова, Т. Ишемкулов.

Профессиональные союзы на 1 января 1967 г. насчитывали 650 тыс. членов. Председатель республиканского совета профсоюзов — Б. Салиева (с апреля 1966 г.).

Народное хозяйство. Национальный доход, использованный на потребление и накопление, в 1966 г. увеличился по сравнению с 1965 г. более чем на 8%. Численность рабочих и служащих в народном хозяйстве в среднем за год — 644 тыс. чел. (по сравнению с 1965 г. увеличилась более чем на 4%, в промышленности — на 8%).

Промышленность. Промышленностью республики государственный план 1966 г. выполнен на 103%. План по общему объему промышленного производства и большинству важнейших видов промышленной продукции выполнен досрочно. Сверх плана выпущено продукции на 21,8 млн. руб. По сравнению с 1965 г. промышленное производство возросло на 14%. Электроэнергии и теплоэнергии произведено на 21% больше, продукция машиностроения и металлообработки — на 26%, строительных материалов — на 27%.

Производство важнейших видов промышленной продукции

Виды продукции	1960 г.	1964 г.	1965 г.	1966 г.
Уголь (млн. т)	3,5	3,3	3,7	3,9
Электроэнергия (млрд. ватт-ч)	0,8	2,2	2,3	2,7
Металлорежущие станки (тыс. шт.)	2,8	3,0	2,5	2,8
Сельскохозяйственные машины (млн. руб.)	11,7	22	20,8	25,0
Цемент (тыс. т)	28,1	173,8	508,4	785
Кирпич строительный (млн. шт.)	388	417	418	463
Корпусные железобетонные конструкции и детали (тыс. м ³ изделий)	130	281	327	405
Хлопок-волокно (тыс. т)	47,8	59,0	60,0	58,8
Ткани шерстяные (тыс. м)	1089	1470	2617	4382
Ткани хлопчатобумажные (тыс. м)	5420	7472	8471	8546
Кожа (млн. пар)	3,1	3,7	4,4	4,9
Сахар-песок (тыс. т)	131,7	144,8	173,8	180,3
Сельскохозяйственная продукция (в пересчете на молоко, тыс. т)	45,2	74,2	83,4	93,0
Мясо (включая субпродукты I-й категории, тыс. т)	59,6	62,1	68,3	49,1

В 1966 г. общий объем капитальных вложений государственных и кооперативных предприятий, организаций и колхозов — 445 млн. руб. (на 6% больше, чем в 1965 г.). По сравнению с 1965 г. намного увеличилось капитальные вложения в угольную, деревообрабатывающую промышленность, машиностроение, промышленность продовольственных товаров, строительную индустрию, транспорт и связь.

В 1966 г. сданы в эксплуатацию новые промышленные предприятия и цехи, а также производственные

мощности, в т. ч.: автоборочный завод во Фрунзе, шахты «Камиль-Сай» и «Центральная», турбоагрегаты на Фрунзенской и Ошской ТЭЦ, 375 км высоковольтных и 1775 км низковольтных линий электропередачи, заводы по производству сборных железобетонных конструкций и деталей в гг. Таласе и Рыбачьем, завод по ремонту строительных и дорожных машин и механизмов во Фрунзе, полиграфический комбинат во Фрунзе, мясокомбинаты в гг. Оше и Рыбачьем и др.

Промышленными предприятиями и научно-исследовательскими организациями разработано и освоено производство 33 новых видов промышленной продукции — автомобили ГАЗ-53Б для сельского хозяйства повышенной грузоподъемности, автоматическое оборудование для электролампового производства, выпрямительные агрегаты и др., а также новые товары народного потребления. Внедрено в производство 57 механизированных, автоматических и конвейерных линий. На автоматическое управление переведено 30 машин, установок и механизмов, создано 47 механизированных и комплексно-механизированных производственных участков и цехов. Модернизировано 250 станков, машин и оборудования. Внедрено св. 14 тыс. изобретений и рационализаторских предложений. План производительности труда промышленностью перевыполнен. По сравнению с 1965 г. она возросла на 6,5%. План снижения себестоимости товарной продукции в 1966 г. не выполнен.

Сельское хозяйство. На 1 января 1967 г. в Киргизии было 248 колхозов, 87 совхозов. 98,8% колхозов электрифицировано.

Распределение посевных площадей по сельскохозяйственным культурам (по всем категориям хозяйств, тыс. га)

Культуры	1960 г.	1964 г.	1965 г.	1966 г.
Вся посевная площадь	1196	1246	1170	1250,1
Зерновые	593,0	678,0	607	651,8
Из них: пшеница	339	348	311	361,8
кукуруза (на зерно)	27	46	37	39,1
Технические	133	153	148	147,1
в т. ч. хлопчатники	71	75	73	72,6
сахарная свекла	35	50	54	53,0
Табак	6,1	10,1	11,4	11,5
Картофель	19	19	24	25,8
Кормовые	439	381	376	408,4

Труженики сельского хозяйства республики в 1966 г. досрочно выполнили план продажи государству зерна, хлопка-сырца, сахарной свеклы, овощей, свежих фруктов, винограда, ягод, эфирномасличных культур, опия-сырца, коконов тутового шелкопряда, скота и птицы, молока, шерсти, яиц.

Валовая продукция сельского хозяйства возросла по сравнению с 1965 г. на 4%.

Урожайность сельскохозяйственных культур (кроме картофеля) выше 1965 г. Урожайность зерновых культур в 1966 г. — самая высокая за послевоенные годы (15,1 ц с га). Валовой сбор стал больше, чем в 1965 г.: зерновых культур на 76%, сахарной свеклы (фабричной) — на 9% (урожайность с га — 387 ц), хлопка-сырца — на 10% (урожайность с га — 25,3 ц), кукурузы на силос — на 19%, сена многолетних трав — на 17%. Государству продано: 184 тыс. т хлопка-сырца, 1,9 млн. т сахарной свеклы, 14,7 тыс. т табачного листа. Государственные закупки сельскохозяйственных продуктов выросли по сравнению с 1965 г.: зерна — в 3,1 раза, сахарной свеклы (фабричной) — на 10%, хлопка-сырца — на 10%, табака — на 3%, винограда — на 55%, бахчевых культур — на 15%.

Ведущая отрасль сельского хозяйства — животноводство, в котором главное место занимает овцеводство.

98,5% овец (по сданной шерсти) — тонкорунные и полутонкорунные (на 1 января 1967 г.).

Поголовье продуктивного скота
(во всех категориях хозяйств, на конец года, тыс.)

	1960 г.	1964 г.	1965 г.	1966 г.
Крупный рогатый скот	739	844	857	875,6
в т. ч. коровы	293	343	353	361,1
Овцы и козы	8251	7769	8303	8540,8
Свиньи	199	223	224	216,5

В 1966 г. произведено: 499,1 тыс. т молока (на 18,1 тыс. т больше, чем в 1965 г.), шерсти — 22,8 тыс. т (на 100 ц), яиц — 196 млн. штук. Государственные закупки молока увеличились по сравнению с 1965 г. на 3%, яиц — на 7%. Валовой доход колхозов стал больше, чем в 1965 г. примерно на 5%. Вместе с тем в развитии сельского хозяйства имелись недостатки. Некоторые колхозы и совхозы допускали падеж и вынужденный забой скота, высокую яловость маточного поголовья, низкий выход молодняка на сто маток и невысокую продуктивность. Урожайность сельскохозяйственных культур в некоторых хозяйствах недостаточная, медленно осваиваются севообороты, неэффективно используются орошаемые земли и минеральные удобрения.

В 1966 г. выполнена большая программа капитального строительства в сельском хозяйстве; капитальные вложения государства и колхозов — 140 млн. руб. Закончено строительство Найманского ирригационного комплекса и других оросительных систем, с помощью которых орошено св. 8 тыс. га ранее пустовавших плодородных земель на юге республики, обводнено 89 тыс. га пастбищ. В колхозах и совхозах построено много новых животноводческих помещений.

Сельское хозяйство получило за год 3097 тракторов (5653 — в переводе на 15-силльные), 1094 грузовые автомашины, 560 зерноуборочных, 140 силосоуборочных и 240 свеклоуборочных комбайнов, 207 хлопкоуборочных машин, 40 рядовых жаток, 642 тракторных плуга, 1162 сеялки, 1399 культиваторов, 1407 косилок, 540 универсальных погрузчиков, 239 дождевальная машина и много другой техники. На поля поставлено 453 тыс. т минеральных удобрений (на 54 тыс. т больше, чем в 1965 г.).

За успешное выполнение заданий 7-летнего плана в 1966 г. 40 лучшим передовикам промышленности, строительства, транспорта, связи и сельского хозяйства присвоено звание Героя Социалистического Труда, 6062 передовика различных отраслей народного хозяйства и культуры награждены орденами и медалями СССР.

Материальное благосостояние. Заработная плата рабочих и служащих в 1966 г. по сравнению с 1965 г. увеличилась на 4%, оплата труда колхозников — на 6%. Выплаты и льготы, полученные населением из общественных фондов потребления, — 403,9 млн. руб. (на 16% больше, чем в 1965 г.). Объем розничного товарооборота государственной и кооперативной торговли — 936 млн. руб. (по сравнению с 1965 г. он увеличился на 11%).

За счет государственных средств, а также средств рабочих и служащих и с помощью государственного кредита построены жилые дома общей площадью 663 тыс. м². Колхозами, колхозниками и сельской интеллигенцией построено 6,8 тыс. жилых домов. Трудящиеся Киргизии, помогая Ташкенту, пострадавшему от землетрясения, построили там жилые дома. В 1966 г. государственными и кооперативными организациями, а также колхозами построено и введено в действие общеобразовательных школ на 23,5 тыс. мест, дет-

ских дошкольных учреждений — на 5,3 тыс. мест, больниц — на 400 коек. Газифицированных квартир по сравнению с 1965 г. стало больше на 37,8 тыс. (на 46%). К концу 1966 г. в городах и поселках городского типа насчитывалось ок. 5 тыс. квартир, газифицированных природным газом.

Высшие и средние специальные учебные заведения подготовили в 1966 г. 9233 молодых специалистов (3596 — с высшим и 5637 — со средним специальным образованием). В академии — 621 инженер, 82 агронома, 52 ветврача, 90 зоотехников, 1848 преподавателей, 377 врачей; экономистов, бухгалтеров и статистиков — 321, других специалистов — 205.

Академия наук Киргизской ССР. Основана 20 декабря 1954 г. На 1 января 1967 г. в составе Академии — 1 почетный академик, 25 академиков и 25 членов-корреспондентов. В академии — 3 отделения, объединяющие 13 институтов, 1 отдел, Ботанический сад, Тянь-Шанскую физико-географическую станцию. Президент АН Киргизской ССР — К. Каракеев.

В институтах Академии в 1966 г. велась исследования по 147 темам, входившим в 69 проблем. В институте геологии завершена работа по составлению прогнозно-металлогенетических карт Джергаланского района и Северной Ферганы. В институте физики и механики горных пород определена методика выбора параметров и конструирования новой системы разработки с маганированием руды и гибкими разделяющими перекрытиями. Внедрение рекомендаций по повышению эффективности разработки угольных пластов для конкретных горно-геологических условий дало годовую экономический эффект по комбинату «Киргизуголь» 100 тыс. руб. В институте автоматизации для автоматизации оросительных систем разработано каскадное регулирование с гидравлической обратной связью. В институте физики и математики создана установка для спектрального анализа растворов на базе плазматрона с нерасходящимися электродами при струйном введении раствора во внешний поток плазмы. Установка повышает точность анализа и автоматизирует контроль технологических процессов. Институтом органической химии внедрен в промышленность метод получения хроматографической чистоты Д-фуртозы из горной инулы крупнолистной, произрастающей в Киргизии. В институте неорганической химии разработана дистилляционный метод обжига окисленных кадамжайских сурьмяных руд. В институте биохимии и физиологии установлено, что животные при массивных кровопотерях и высоких температурах легко выходят из состояния коллапса и продолжают жить при применении кровозаменителя БК-8 со специально приготовленными эритроцитами. В институте биологии составлена государственная карта растительности Киргизской ССР, разработана биотехнология разведения форели и османа на оа. Иссык-Куль. Институтом виноделия получены исходные данные для обоснования генеральной схемы развития и размещения отраслей промышленности Киргизии в перспективе до 1980 г. Даны развернутые рекомендации и предложения по рациональной занятости городского и сельского населения республики.

Институт истории опубликован ряд монографий. Институтом философии и права издан сборник «Токтосул — наш современник». В институте языка и литературы подготовлены и печати однотомный толковый словарь и работа «Октябрьская революция и киргизская литература». Отделом общей тюркологии и дунгановедения опубликована монография «Источники формирования тюркских языков Средней Азии и Южной Сибири».

В марте 1966 г. прошло годичное общее собрание Академии наук. В октябре состоялась объединенная научная сессия, посвященная 40-летию образования Киргизской ССР и КП Киргизии. Совместно с Госпланом республики в феврале проведена научная конференция по проблемам развития и размещения производительных сил Киргизии.

В мае 1966 г. во Фрунзе состоялась 2-я Всесоюзная научно-техническая конференция по автоматическому управлению и контролю, в июне — 2-я Всесоюзная конференция по физическим методам исследования, в августе — сентябре — 3-е Всесоюзное координационное совещание по бурению шпуров и скважин. В сентябре с участием представителей стран Азии и Африки проведен Межреспубликанский семинар по оседанию ночного населения в Казахской и Киргизской ССР. Состоялся международный семинар на тему «Переход ночного и полуночного населения к оседлости и развитие народного хозяйства Киргизской ССР».

В июле в г. Оше проведена республиканская научная конференция по тесрелическим проблемам атеизма и практическим вопросам атеистической пропаганды, в марте состоялась конференция-семинар по вопросам дунгановедения, в сентябре — республиканское научное совещание по озеленению и благоустройству прибрежной полосы оа. Иссык-Куль.

В 1966 г. Академией наук Киргизской ССР сделано значительное количество научных трудов, из которых наибольший

интерес представляют: «История советского рабочего класса Киргизии» (коллектив авторов); А. Г. Зима, «Победа Октябрьской революции в Киргизии»; В. А. Шестаков, «Сравнительная оценка систем и пути повышения эффективности разработки мощных месторождений руд цветных металлов»; Я. Д. Фришман, «Окислительно-восстановительные свойства комплексов соединений металлов»; Р. В. Гребенюк, «Инеодовые илеши Киргизии»; Б. Д. Джамгерчинов, «Очерк политической истории Киргизии XIX в.»; У. Илебаев, «Правовой режим орошаемых земель в Киргизской ССР в современный период»; Т. Абдыллаев, «Философские вопросы учения о виде» и др. Начал выходить периодический журнал «Известия Академии наук Киргизской ССР».

Культурная жизнь. Художественная литература и литературоведение. В 1966 г. в Киргизии изданы первые две книги трилогии Т. Сыдыкбекова «Женщины» (на кирг. яз.). Это — эпическое произведение, в котором восстановлена картина жизни киргизского народа в дореволюционный и послеоктябрьский периоды, показана активная роль женщины в строительстве нового общества. Вышел в свет роман У. Абдукаимова «Фронт», в котором отражается героическая борьба советского народа против гитлеровских захватчиков в годы Великой Отечественной войны, самоотверженный труд рабочих, колхозников, их сплоченность вокруг Коммунистической партии. Изданы: документальный исторический роман Н. Байтемирова «Памятник истории», документальная повесть С. Сасыкбаева «Жизнь старшей сестры». Знаменательному событию в жизни киргизского народа — добровольному вхождению Киргизии в состав России — посвящается исторический роман Т. Касымбекова «Сломанный меч». Опубликована повесть Ч. Айтматова «Прощай, Гульсары» («Новый мир», № 3). Вышли: поэма «Путешествие к звездам» С. Эралиева, сборники стихов — «Напевы души» С. Джусуева, «Горы и горды» Б. Сарногоева, «Совкульская тетрадь» Д. Тынымсеитовой.

Издан сборник пьес «Любовь и надежда» Т. Абдумомунова.

Из литературоведческих работ вышла монография К. Артыкбаева «Поиски и находки», посвященная анализу творчества народного поэта республики А. Токомбаева.

Переведены и изданы на киргизском языке: «Старуха Изергиль» М. Горького, «Кавказский пленник» Л. Н. Толстого, 2-й том избранных произведений Н. В. Гоголя, «Тевье-молочник» Шолом Алейхема, «Мастерство» Д. Бедного, «Избранное» М. Рыльского, «Признаю себя виновным» Икрами, «Глубокие корни» Г. Ибрагимова (перевод с татарского), «Белый клык» Дж. Лондона.

12—14 июля состоялся 4-й съезд писателей Киргизии. В ноябре в Киргизии прошла неделя монгольской литературы.

В 1966 г. общественность республики отметила 800-летие со дня рождения Шота Руставели.

Театр. В 1966 г. было 2 драм. театра, которые поставили 12 премьер. В числе значительных работ: «Горе от ума» А. Грибоедова (реж. В. Цыганков), «Укрощение строптивой» У. Шекспира (реж. М. Рубинштейн), «Пезабываемые дни» Б. Омуралиева (реж. М. Назаралиев) — в Киргизском гос. драм. театре; «Горячее сердце» А. Островского, «Земля» Н. Вирты (реж. спектаклей Г. Иванов) — в Русском драм. театре им. Н. К. Крупской.

В результате конкурса в честь 40-летия республики и КП Киргизии на лучший спектакль и создание специфического образа на темы современности, революции, борьбы за мир две первые премии присуждены: артисту В. Казакову за исполнение роли Байтемира в спектакле Русского драм. театра им. Н. К. Крупской «Тополек мой в красной косынке» и артисту У. Сарбагигишеву за создание главной роли в балете «Барышня и хулиган» Театр оперы и балета). Две вторые премии получили

Г. Ахунбаева за партию комиссара в опере «Оптимистическая трагедия» и А. Умуралиев (Кирг. гос. драм. театр) за роль Нурдина в спектакле «Совесть не прощает».

В июле в Киргизии гастролировал Московский академический театр им. В. Маяковского. В Кремлевском театре прошли гастроли Русского драм. театра им. Н. К. Крупской.

Музыка. В 1966 г. Киргизский гос. академический театр оперы и балета, Омский и Тянь-Шаньский муз.-драм. театры показали 11 новых спектаклей, в т. ч. оперу «Манас» (в новой редакции) В. Власова, А. Малдыбаева, В. Фере, поставленную театром оперы и балета по одноименному народному киргизскому эпосу (реж. А. Куттубаев и Р. Захаров, дирижер К. Молдобасанов). В Тянь-Шаньском муз.-драм. театре поставлены «Тополек мой в красной косынке» Ч. Айтматова (реж. Б. Ибраев), «Дочь Атабека» Т. Абдумомунова (реж. Э. Токтогулов); в Омском муз.-драм. театре — «Токтогул» К. Джантошева (реж. С. Юлдашев), «Материнское поле» Ч. Айтматова (реж. Э. Мурадов).

Среди новых музыкальных произведений, созданных композиторами Киргизии в 1966 г., симфония А. Джаныбекова, посвященная памяти киргизского акына-демократа Токтогула, кантата А. Малдыбаева и В. Фере «Ленину слава», кантата К. Молдобасанова «Цвети Киргизстан», вокально-симфоническая поэма Т. Эрматова «Киргизстан», кантата Ч. Джумаханова «Ленин», а также произведения малых форм (песни, хоры, романсы и т. п.).

Большим событием в жизни трудящихся был фестиваль «Весна Ала-Тоо» с участием мастеров искусств Москвы, Ленинграда, союзных республик, проведенный в мае — июне в честь 40-летия Киргизской ССР и КП Киргизии. В декабре состоялся фестиваль «Мелодии Советского Закавказья». В ноябре — декабре с творческим отчетом мастера искусств Киргизстана выступили в Кремлевском Дворце съездов, а также в Ленинграде.

Общественность Киргизии отмечала 60-летие со дня рождения композитора А. Малдыбаева.

Кино. В 1966 г. студия «Киргизфильм» выпустила художественные фильмы: «У каждого своя дорога» (авторы сценария Б. Сагымбеков, В. Шерстоков, М. Ковалев, оператор Г. Новроцкий), «Пастбище Баная» (авторы сценария Т. Океев, К. Омуркулов, реж. Т. Океев, оператор К. Кыдыралиев), 14 документальных и научно-популярных фильмов.

На киргизский язык дублировалось 30 художественных фильмов, в т. ч. «Ленин в Польше», «Никто не хотел умирать», «Чрезвычайное поручение», «Решающий шаг», «Звонят, откройте дверь» и др.

На 1 января 1967 г. насчитывалось 1434 киноустановки. Киносекансы посетило 37 млн. зрителей.

Произведения студии «Киргизфильм» в 1966 г. были представлены на международном кинофестивале в Оберхаузене (ФРГ; научно-популярный фильм «Манасчи»), на 27-м Венецианском кинофестивале (художественный фильм «Первый учитель»), на Всесоюзном кинофестивале в Киеве («Первый учитель»), на 5-м кинофестивале республик Средней Азии и Казахстана (научно-популярный фильм «Клятва Гипократа»); эти фильмы отмечены дипломами и призами. На Венецианском кинофестивале лучшей актрисой признана Н. Аринбасарова за исполнение главной роли в фильме «Первый учитель». Ее работа отмечена кубком Волепи.

Изобразительные искусства. В 1966 г. проведены выставки: в феврале — апреле — конкурсных проектов на лучший обелиск во Фрунзе, посвященный 100-летию добровольного вхождения Киргизии в состав России (экспонировалось 13 произведений).

в октябре — декабре — республиканская художественная выставка, посвященная 40-летию Киргизской ССР и КП Киргизии (экспонировалось 181 произведение). Состоялись персональные выставки произведений художников А. Игнатъева, А. Михалева, У. Ахунова. В декабре выставка Киргизского изобразительного искусства открылась в Москве (экспонировалось 131 произведение 32 авторов).

Среди произведений, созданных художниками в 1966 г.: «На пляже», «Осень в Чуйской долине» Г. Айтышева, «Завод» и «Заводская трасса» С. Акылбекова, «Агитатор» К. Аманкожоева, триптих «Токтогульская ГЭС» А. Игнатъева, «Осень в горах» А. Дапрова, «На бывшем пастбище», «Завод в горах» А. Михалева (живопись); серия «Молодежь Киргизии» Л. Ильиной, «Клайпедэ» и «Окраина Оша» У. Ахунова, «За выходным порталом» и «Плотина у Кок-Джара» И. Белевича (графика); «Портрет Каралаева» Г. Айтышева, «Чабан» А. Мухутдинова, «Диржжер» и «Отдых в пути» Т. Садыкова (скульптура).

В марте в Киргизии была организована выставка произведений художников Узбекистана (живопись, графика, керамика, паделла из дерева).

В июне состоялся 8-й съезд архитекторов республики. Звание народного художника Кирг. ССР присвоено А. Игнатъеву.

Художественная самодеятельность. В 1966 г. в Киргизии насчитывалось 2500 коллективов художественной самодеятельности, объединяющих 44 тыс. участников. В республике — 13 народных театров. В мае состоялся республиканский смотр художественной самодеятельности, посвященный 40-летию Кирг. ССР и Компартии Киргизии.

Общественные и культурные контакты с зарубежными странами. В 1966 г. в Киргизии побывали делегации, а также туристические группы из ГДР, ВНР, ЧССР, МНР, ПНР, ОАР, Гвинеи, Франции, Афганистана, Пакистана, Непала и др. Представители Киргизии в составе парламентских, общественных, научных, культурных, спортивных делегаций, а также как туристы побывали в Индии, ВНР, ГДР, ПНР, ЧССР, НРБ, МНР, США, ОАР, Непале, Англии, Пакистане, Японии, на Кубе и в др. странах.

ЛАТВИЙСКАЯ СОВЕТСКАЯ СОЦИАЛИСТИЧЕСКАЯ РЕСПУБЛИКА

(Латвия)

Общие сведения. Площадь — 63,7 тыс. км². Население — 2285 тыс. чел. (на 1 января 1967 г.). Делится на 21 район и 7 городов республиканского подчинения, имеет 54 города и 35 поселков городского типа. Столица — Рига (680 тыс. жителей на 1 января 1967 г.). Основное население (по переписи 1959 г.) — латыши (62%); русские — 26,6%, белорусы — 2,9%, поляки — 2,9% и др.

Государственный строй. Латв. ССР — союзная советская социалистическая республика, входящая в состав СССР. Действующая конституция принята 25 августа 1940 г. Верховный Совет Латв. ССР ныне действующего 7-го созыва избран 12 марта 1967 г. в составе 310 депутатов, в т. ч. 401 женщина. Среди депутатов 198 членов и кандидатов в члены КПСС; рабочих и колхозников 147 чел. Председатель Верховного Совета Латв. ССР — П. И. Валескаля, заместители председателя — К. К. Страутиньш, Э. Я. Ресне. Председатель Президиума Верховного Совета Латв. ССР — Я. Э. Калиберзин, заместители председателя — К. Э. Зорин, А. А. Дризул, секретарь — К. П. Гайлис; члены Президиума: П. Т. Аболтинь, Т. М. Баринова, А. Э. Восс, А. Ф. Деглав, Э. М. Каулиньш, А. И. Мглишник, О. А. Руднев, Э. Э. Следе, А. М. Упит. Председатель Совета Министров Латв. ССР — В. П. Рубен, первый заместитель — П. Я. Страутманис, заместители — И. В. Бондалетов, Г. И. Гайле, В. М. Круминь (он же — министр иностранных дел), М. Л. Раман (он же — председатель Госплана Латв. ССР).

8—9 сентября 1966 г. состоялась 10-я сессия Верховного Совета Латв. ССР 6-го созыва. На сессии принято постановление о состоянии и мерах улучшения культурно-просветительской работы среди сельского населения республики. 27—28 декабря на 11-й сессии приняты законы о гос. плане развития нар. х-ва и гос. бюджете Латв. ССР на 1967 г., утвержден отчет об исполнении гос. бюджета Латв. ССР за 1965 г. Избран Верховный Суд Латв. ССР.

Коммунистическая партия Латвии на 1 января 1967 г. насчитывала 101 851 члена партии и 5502 кандидатов в члены партии, объединенных в 3935 первичных партийных организациях.

25 февраля 1966 г. XII пленум ЦК КП Латвии рассмотрел проект отчетного доклада ЦК КП Латвии XX съезду КП Латвии и проект доклада о проекте Директив XXIII съезда КПСС по пятилетнему плану развития нар. х-ва СССР на 1966—70 гг.

2—3 марта состоялся XX съезд КП Латвии. Съезд обсудил и одобрил отчетные доклады ЦК КП Латвии и Ревизионной комиссии КП Латвии, а также проект Директив XXIII съезда КПСС по пятилетнему плану развития нар. х-ва СССР на 1966—70 гг. Съезд избрал ЦК, Ревизионную комиссию КП Латвии и делегатов на XXIII съезд КПСС. I пленум ЦК КП Латвии, состоявшийся 3 марта, избрал руководящие органы партии. 15 апреля II пленум ЦК КП Латвии обсудил организационный вопрос. 15 июня III пленум ЦК КП Латвии рассмотрел итоги Майского пленума ЦК КПСС и задачи республиканской партийной организации. Пленум переименовал Президиум ЦК КП Латвии в Бюро ЦК КП Латвии. 26 декабря IV пленум ЦК КП Латвии рассмотрел отчет о работе Огрского райкома партии по выполнению решений XXIII съезда КПСС.

31 августа собрание партийного актива республики обсудило задачи по выполнению решений ЦК КПСС, Президиума Верховного Совета СССР и Совета Министров СССР об усилении борьбы с нарушениями общественного порядка. 21 ноября собрание партийного актива республики обсудило вопрос о дальнейшем развитии физкультуры и спорта в Латв. ССР.

Бюро ЦК КП Латвии: Н. А. Белуха, Э. К. Беман, А. Э. Восс, Р. О. Верро, Я. Э. Калиберзин, В. П. Леин, В. П. Рубен, Ю. Я. Рубан (с апреля 1966 г.), П. Я. Страутманис, Г. И. Хетагуров. Кандидаты в члены Бюро — В. А. Блюм, А. К. Зитманис. Первый секретарь ЦК КП Латвии — А. Э. Восс (с апреля 1966 г.), второй секретарь — Н. А. Белуха, секретари — В. П. Леин, Р. О. Верро, Ю. Я. Рубан (с апреля 1966 г.).

Ленинский Коммунистический Союз Молодежи Латвии на 1 января 1967 г. насчитывал в своих рядах 190 074 члена, объединенных в 4200 первичных организациях.

10—11 февраля 1966 г. состоялся 16-й съезд ЛКСМ Латвии. Съезд обсудил отчетные доклады ЦК ЛКСМ Латвии и Ревизионной комиссии ЛКСМ Латвии, избрал ЦК ЛКСМ, ревизионную комиссию ЛКСМ Латвии и делегатов на 15-й съезд ВЛКСМ. 11 февраля 1-й пленум ЦК ЛКСМ Латвии избрал Бюро и Секретариат ЦК ЛКСМ Латвии. 21 июня 2-й пленум ЦК ЛКСМ Латвии обсудил итоги 15-го съезда ВЛКСМ и задачи республиканской комсомольской организации. 12 декабря состоялся 3-й пленум ЦК ЛКСМ Латвии, обсудивший вопрос о работе Даугавпилсского городского и Добельского районного комитетов комсомола по организацион-

но-политическому укреплению комсомольских организаций в свете решений 15-го съезда ВЛКСМ.

Первый секретарь ЦК ЛКСМ Латвии — Л. Л. Барквепч, второй секретарь — О. А. Руднев, секретари — Я. С. Баркан, А. Р. Брикпе.

Профессиональные союзы республики на 1 января 1967 г. насчитывали 1 046 351 члена. Председатель республиканского Совета профсоюзов — В. А. Блюм.

Народное хозяйство. Национальный доход Латв. ССР в 1966 г. составил 2,9 млрд. руб. и увеличился по сравнению с 1965 г. на 7%. Среднегодовая численность рабочих и служащих составила 940 тыс. чел.

Промышленность. План промышленного производства 1966 г. выполнен на 104%. Объем производства в 1966 г. по сравнению с 1965 г. увеличился на 11%. Наибольший рост валовой продукции достигнут в производстве электроэнергии на 57%, в черной металлургии — на 38%, химической пром-сти — на 25%.

Производство важнейших видов промышленной продукции

Виды продукции	1960 г.	1964 г.	1965 г.	1966 г.
Электрoэнергия (млн. кет-ч)	1672	1522	1487	2200
Добыча топливного торфа (тыс. т)	1800	2046	1700	1700
Сталь (тыс. т)	90,7	134	139,2	333
Готовый прокат черных металлов (тыс. т)	143,7	245,2	262,3	290
Электрооборудование для моторных вагонов электрифицированных ж. д. (комплект. шт.)	384	550	547	541
Моторные пассажирские вагоны для электрифицированных железных дорог (шт.)	367	550	578	581
Вагоны трамвайные (шт.)	181	190	202	225
Микроавтобусы (шт.)	508	1600	1748	2056
Телефонные аппараты (тыс. шт.)	527	795	804	835
Пилоручки универсальные (тыс. шт.)	5,4	18	16	14,2
Минеральные удобрения (тыс. т, в усл. единицах)	324	333	331	333
Синтетическое волокно (тыс. т)	—	4,2	10	13
Лакорасочные материалы (тыс. т)	24,3	43,5	53	53
Цемент (тыс. т)	459,9	758,1	762,5	780
Сторные железобетонные конструкции и детали (тыс. м ³)	275	648	660	643
Кирпич строительный (млн. шт.)	407,0	386,0	406	420
Бумага (тыс. т)	78,7	92,3	105	112
Ткани хлопчатобумажные (млн. м ²)	41,7	47,1	50	51
Ткани шерстяные (млн. м ²)	11,8	12,7	12	14
Ткани шелковые (млн. м ²)	10,3	11,0	10	9,7
Ткани льняные (млн. м ²)	8,4	9,7	10	12
Чулочно-носовые изделия (млн. пар)	23,9	34,5	37,3	40
Трикотаж бельевой (млн. шт.)	14,3	21,9	25,5	26,3
Трикотаж верхний (млн. шт.)	3,7	5,4	6,5	7,5
Ковры кожаная (млн. пар)	7,4	9,0	9,3	10,2
Мотоведосипеды и мопеды (тыс. шт.)	9,7	185,8	215	232
Радиоприемники, радиолы (тыс. шт.)	552,6	1144	1186	1410
Спиральные машины бытовые (тыс. шт.)	177	357,4	424	481
Холодильники бытовые (тыс. шт.)	—	3,0	31	51
Масло животное* (тыс. т)	25,2	24,3	34,3	35
Мясо* (тыс. т)	70,0	87,1	86,7	104
Улов рыбы (тыс. т)	142,9	273,1	293,4	334
Сахар-песок (тыс. т)	172,3	183,5	186,3	156
Консервы (млн. усл. банок)	113,5	168,8	167,6	179

* Данные относятся к промышленному производству.

В 1966 г. сконструировано и изготовлено ок. 180 опытных образцов машин, механизмов, приборов и др. оборудования. Промышленные предприятия освоили производство ок. 40 новых видов важнейших изделий, в т. ч. моторных вагонов для электропоездов ЭР-22,

▲ 10 Ежегодник Б. С. Э. — 1967 г.

мопедов «Рига-5» и др. В 1966 г. на промышленных предприятиях было установлено 180 автоматических, полуавтоматических и механизированных поточных линий, ок. 1000 автоматов и полуавтоматов, переведено на комплексную механизацию св. 40 производственных участков и цехов; модернизировано 1300 единиц технологического оборудования. Экономическая эффективность этих мероприятий составляет в расчете на год 17 млн. руб. Внедрено в нар. х-во 40 тыс. изобретений и рационализаторских предложений. Производительность труда по сравнению с 1965 г. повысилась на 6%.

В 1966 г. на новый порядок планирования и экономического стимулирования переведены 17 промышленных предприятий. По этим предприятиям объем реализации продукции по сравнению с 1965 г. возрос на 12%, прибыль увеличилась на 26%, производительность труда — на 10%.

21 декабря 1966 г. дал промышленный ток 10-й гидроагрегат Плявиньской ГЭС, электростанция достигла установленной мощности — 825 тыс. кет. В течение года сдали в эксплуатацию Тукумский з-д по ремонту строительных и дорожных машин, 1-я очередь опытно-экспериментальной ф-ки по производству перфокарт на Слокском целлюлозно-бумажном комбинате, 3-я мартеповская печь на з-де «Сарканайс металлургс». На з-де химических реактивов в Олайне вступили в строй автоматизированный цех итаконовой кислоты и полупромышленная установка синтеза понитов.

Сельское хозяйство. На конец 1966 г. в Латв. ССР насчитывалось 777 колхозов и 188 совхозов.

Распределение посевных площадей по с.-х. культурам (тыс. га)

Культуры	1960 г.	1964 г.	1965 г.	1966 г.
Вся посевная площадь	1534	1562	1556	1526
в том числе:				
Зерновые	584	654	623	550
Технические	50	50	48	45,6
Картофель	159	131	140	137
Овощи	16	15	14	15
Кормовые	745	712	730	778

Валовой сбор зерновых культур в 1966 г. составил 656 тыс. т. С каждого га посева в среднем было получено по 12 ц зерна. Отдельные хозяйства сумели собрать намного больший урожай: в Рижском р-не научно-опытное хозяйство «Кримулда» — по 30 ц, в Бауском р-не совхоз «Баусна» — по 27,7 ц, Саулайнском совхозе-техникуме — по 27,3 ц, в Резекненском р-не колхоз «Узвара» — по 24 ц. По льну валовой сбор волокна составил 61 тыс. ц, средняя урожайность — 2,6 ц с га. Сахарной свеклы (фабричной) собрано 372 тыс. т при урожайности 169 ц с 1 га. В Добельском р-не в совхозе «Шкибе» — по 378 ц, в колхозе «Авангард» — 353 ц, в Бауском р-не колхозы «Иецава» — 346 ц и «Узвара» — 331 ц. Валовой сбор картофеля — 1,7 млн. т, с 1 га получено по 120 ц, а в колхозах «Сарканайс стрелниекс» Бауского р-на — 230 ц, «Копдарбс» Огрского р-на — 229 ц, «Зелта друва» Валмиерского р-на — 200 ц. Валовой сбор овощей — 239 тыс. т, средняя урожайность — 167 ц с 1 га.

Поголовье продуктивного скота (во всех категориях хозяйств, на конец года, тыс.)

Виды скота	1960 г.	1964 г.	1965 г.	1966 г.
Крупный рогатый скот	938	998	1108	1133
в т. ч. коровы	553	574	589	600
Свиньи	1031	767	913	826
Овцы	472	347	368	360

Производство основных продуктов животноводства (по всех категориях хозяйств)

Виды продуктов	1960 г.	1964 г.	1965 г.	1966 г.
Мясо в убойном весе (тыс. т)	152	128	160	186
Молоко (тыс. т)	1470	1398	1654	1706
Яйца (млн. шт.)	313	356	346	357

Производство основных продуктов животноводства было выше, чем во все послевоенные годы. Колхозы и гос. хозяйства произвели 102 тыс. т мяса, 976 тыс. т молока, 181 млн. шт. яиц. Средний удой молока от одной коровы по всем категориям хозяйств поднялся до 2886 кг, в колхозах и совхозах — 2720 кг. В совхозе «Будескальн» Рижского р-на в среднем от одной коровы получено 3374 кг молока, в совхозе «Буртниеки» Валмиерского р-на — 3652 кг (со средней жирностью 3,9%), в совхозе «Бауска» Бауского р-на — 3450 кг, в совхозе «Кокнесе» Стучкинского р-на — 3215 кг.

На 100 га с.-х. угодий произведено молока 623 ц, мяса в убойном весе — 67,8 ц; на 100 га зерновых посевов — 57,3 тыс. яиц.

Государству продано скота и птицы (в живом весе) 171 тыс. т (рост на 21%), молока — 1234 тыс. т (3%), яиц — 160 млн. шт. (12%). Удельный вес колхозов, совхозов и др. гос. хозяйств в гос. закупках мяса составил 80%, молока — 75%, яиц — 97%.

Сельскому хозяйству республики в 1966 г. поставлено 4 тыс. тракторов, ок. 900 грузовых автомобилей, 510 зерноуборочных комбайнов, 2 тыс. тракторных плугов, 1,1 тыс. универсальных погрузчиков, св. 400 гербицидно-аммиачных машин и др., а также 850 тыс. т минеральных удобрений (в усл. ед.) в ящиках). В 1966 г. введено в действие ок. 90 тыс. га осушенных земель, произведено 106 тыс. га кислых почв.

М а т е р и а л ь н о е б л а г о с о с т о я н и е. Средняя денежная заработная плата рабочих и служащих повысилась по сравнению с 1965 г. на 4%. В колхозах в основном завершён переход на гарантированную оплату труда, в среднем на работавшего колхозника начислено 738 руб. (111% к 1965 г.). Сумма выплат и льгот из общественных фондов потребления превысила 0,5 млрд. руб. Численность лиц, получающих пенсии, превысила 390 тыс. чел. В 1966 г. за счет гос. средств, а также средств рабочих и служащих, в городах и сельских местностях сдано в эксплуатацию жилых домов общей площадью 725 тыс. м². Введены в строй новые школы, детские дошкольные учреждения, больницы. В 1966 г. газифицировано 37 тыс. квартир.

Нар. х-во получило в 1966 г. 10 тыс. специалистов с высшим и средним специальным образованием.

В 1966 г. 36 труженников республики удостоены звания Героя Социалистического Труда.

Академия наук Латвийской ССР. Основана в 1946 г. На 1 января 1967 г. в составе АН — 22 академика и 18 членов-корр. Президент — К. К. Плауде.

В 1966 г. избраны действительный член (И. М. Кирко) и 3 члена-корр. (М. Г. Воронков, Е. П. Шинковский, Я. Судрабалс). На 1 января 1967 г. в АН работало 768 научных сотрудников, в т. ч. 28 докторов наук и 399 кандидатов наук. В 1966 г. в институтах АН Латв. ССР велось исследование по 55 проблемам и 136 темам.

В 1966 г. в Ин-те физики открыт ряд новых магнетогидродинамических эффектов. Разработана теория насосов с минимальным потреблением тока, созданы образцы насоса «плавающего типа» для дозирования жидкого металла и насоса для токовепроводящих агрессивных жидкостей. Создан также новый тип индукционного насоса с вынесенной обмоткой. Предложены новые высокоэффективные способы разливки стали, основанные на использовании магнетогидродинамических насосов. Разработано техническое предложение по созданию на реакторах ИРТ мощного гамма-источника при помощи жидкометаллических контуров. Создан термоминисцентный дозиметр на основе фтористого лития, параметры которого соответствуют лучшим мировым стандартам. Предло-

жена модель мезоплазмы, основанная на механизме внутреннего течения. Предложена методика применения меркаптохинолинов для очистки некоторых реактивов от примесей металлов и экстракции металлов с поверхностью полупроводника. Разработан метод и создан прибор для бесконтактного производственного контроля толщины золота на полупроводниковой пластинке. Создан высокоэффективный тиристорный инвертор для питания люминесцентного освещения ж.-д. пассажирских вагонов от вагонной аккумуляторной батареи и др. В физико-энергетическом ин-те закончен цикл работ по исследованию эффективности применения виброобразовано профилированных труб для создания новых компактных теплообменников. Получено авторское свидетельство на новый принцип интенсификации теплообмена в трубчатых теплообменниках с применением механических вибраций. Окончен и обобщен большой цикл теоретических и экспериментальных исследований по влиянию магнитного поля, а также скрещенных электрического и магнитного полей на теплообмен несжимаемых электропроводящих жидкостей в каналах. Проведен комплекс гидродинамических исследований двухфазных вихревых потоков и др. Разработана методика выбора рациональных систем возбуждения для серии бесконтактных синхронных двигателей. Созданы опытные образцы высоко-технического бесконтактного генератора для электроснабжения железнодорожных вагонов с установкой кондиционирования воздуха и маховичного дизель-генератора мощностью 25 квт и др.

В Ин-те электроники и вычислительной техники разработана теория синтеза конечных автоматов на базе иерархических подавтоматов. Предложен новый метод оптимизации числа промежуточных переменных, основанный на эквивалентном преобразовании графа тактов с учетом связи между промежуточными и выходными переменными. Найдены алгоритмы оценки параметров экстремального объекта в процессе случайного поиска. Дан метод линейной экстраполяции при оптимальном проектировании сложных систем и описана сетевая модель регуляторных механизмов клетки. Разработана система логических элементов на туннельных диодах и транзисторах с трансформаторной связью. В области механики твердых тел и полимеров дано физическое обоснование раскряжения ранее феноменологических закономерностей деформирования реономных полимерных материалов. Разработаны и изготовлены опытный образец прибора — измеритель диэлектрической проницаемости (ИДП-1). Разработана электронно-механическая аппаратура для исследования виброползучести полимерных материалов в диапазоне частот 20—1000 гц и в широком интервале температур.

Ин-том неорганической химии разработаны методы синтеза 5-сульфо-8-меркаптохинолина. Разработан метод амперометрического определения серебра и палладия, ртути и меди с использованием 5-бром-8-меркаптохинолина. Выявлена новая группа соединений, обладающих свойствами ингибиторов. Разработаны составы модификаторов продуктов атмосферной коррозии на основе природных комплексобразующих соединений, которые успешно внедряются на ряде предприятий. Созданы эмали на основе полифенилэтоксисилоксановой смолы и неорганических наполнителей, пригодные для эксплуатации в воздушной среде при t° 250—400°.

В Ин-те органической химии создан оригинальный класс фуранидилсодержащих аналогов нуклеозидов и на этой основе разработаны методы синтеза модельных олигонуклеотидов. Открыты новые контактные реакции эффективного синтеза пирразина и его алкилпроизводных. Разработаны методы синтеза ранее неизвестных герматранов, станнатранов, вольфратранов, гидросилатранов и ряда металлострантрионов. Впервые получены гетероциклические дифторобразцы. Открыт оригинальный метод получения биологического предшественника природных пиримидинов в живой клетке — 5,6-дигидрооротовой кислоты и ее производных, что делает этот важнейший продукт доступным для органического синтеза. Найдены новые методы гуанилирования органических соединений. Завершен синтез и разработаны регламенты получения двух пептидных гормонов — гастрина и ангиотензина (26 стадий), играющих важную роль в физиологических функциях организма и имеющих большое значение для диагностики желудочно-кишечных заболеваний и лечения шоновых состояний и др. Создано промышленное производство гербицидов МГ-Т и МГ-На, открыт высокоэффективный зооцид — фторфеназон, разработаны условия контактного синтеза пиридазина. Открыт ряд лекарственных препаратов для лечения инфекционных и др. болезней.

Ин-том химии древесины получены и охарактеризованы новые проводные лигнины, выявлены исходные данные по всем этапам технологии комплексного химического способа переработки растительных материалов, разработан новый способ производства твердых древесных пластиков и др.

В Ин-те биологии разработан диагностический метод определения потребности с.-х. растений в 12 макро- и микроэлементах, с учетом содержания этих элементов в почве и ее физиологическом состоянии и др.

Ин-том микробиологии получены природные бактериальные штаммы и их мутанты, способные накапливать в значительных количествах аминокислоты. Получены культуры эукариотных микроорганизмов, стимулирующих рост и развитие ряда с.-х. культур. Разработан технологический регламент получения дрожжей с А-витаминной активностью.

АН проведен ряд научных совещаний и конференций всеобщего значения с участием зарубежных ученых: 5-я Рижская конференция по магнитной гидродинамике, 3-я Всесоюзная конференция по бесконтактным электрическим машинам, совещание на тему «Топливно-энергетический баланс Северо-Запада СССР на 1980 г.», 16-я конференция по высокомолекулярным соединениям, Всесоюзное совещание по методам получения и анализа биохимических препаратов, Всесоюзное совещание по вопросам исследования и использования лигнина, Всесоюзное совещание по вопросам применения математических методов ЭВМ при исследовании вопросов экономики сельского хозяйства, Межреспубликанская научная конференция по истории экономических связей Прибалтики с Россией и др. В 1966 г. начаты совместные исследования с научными учреждениями братских социалистических стран. Ученые АН Латв. ССР участвовали в работах 3-го Международного конгресса по автоматическому управлению в Лондоне, 3-й Международной конференции по теплообмену в США, Международной конференции по люминесценции в Вудапеште, 6-го Международного конгресса по электронной микроскопии в Японии, 7-го Международного конгресса кристаллографов в Москве, 2-го Международного симпозиума по химии органических соединений серы в Голландии, 9-го Всемирного противоракового конгресса в Японии, Международного конгресса по луговострою в Финляндии, 7-го Международного конгресса по древней истории в Праге, 3-й сессии Балтийского этнографического коллоквиума в ГДР. В 1966 г. в зарубежных командировки выезжало 42 сотрудника академии. 158 зарубежных ученых и специалистов посетили учреждения АН Латв. ССР.

На 1 января 1967 г. фонд фундаментальной библиотеки насчитывал 1901 тыс. печатных единиц, международный книгообмен проводился с 444 учреждениями 41 страны. Издательство АН реорганизовано в издательство «Зинатне» («Наука»). Издательством «Зинатне» издано 100 названий научных книг и брошюр, научно-популярной и научно-фантастической литературы (988 учебно-изд. листов) и 40 номеров журналов.

Среди наиболее значительных изданий сб. «Радиационная физика», вып. 4; сб. «Движение проводящих тел в магнитном поле»; «Труды 3-й Всесоюзной конференции по бесконтактным электрическим машинам» (т. 1—3); сб. «Автоматизация и вычислительная техника», вып. 10—15; Ю. Тарнопольский, А. Скудра — «Конструкционная прочность и деформативность стеклопластиков»; сб. «Шилеразия»; В. Утмин — «Кардиослазия»; Ю. Кремер — «Биохимия белкового питания»; сб. «Вирусы в онкологии»; сб. «Вопросы хирургии и ортопедии пороков развития у детей»; сб. «Растения, используемые в народном хозяйстве» (вып. 3); сб. «Новое в лесном хозяйстве», вып. 8; В. Каралюн — «Межхозяйственные экономические связи в сельском хозяйстве»; сб. «Аграрная история Латвии (XVI—XIX вв.)»; сб. «1905 год в Латвии»; сб. «Война латышского народа в годы Великой Отечественной войны (1941—1945)»; А. Бирон, В. Дорошенко — «Развитие исторической науки в Советской Латвии»; М. Домбровская, С. Сирсопе — «Латышская поэзия»; Х. Суна — «Латышские хороробы и хороробные танцы»; «Частотный словарь латышского языка», т. 1, и др.

Культурная жизнь. Художественная литература и литературоведение. В 1966 г. в республике были изданы: роман Я. Сарта «Ворота», посвященный колхозной деревне; роман писателя старшего поколения Р. Селлса «Не все золото, что блестит», повествующий о «короле печати» буржуазной Латвии; роман Я. Ннедре «За окном растет репейник» — о жизни и труде коллектива химического предприятия республики. Роман И. Индрани «Каска с капитанами» посвящен людям одного сельскохозяйственного района. В романе «Должна быть Ховалинга» Д. Зигмонте рассказывается о молодой учительнице, о ее нелегком труде. Роман Р. Эзере «Дикая яблоня» посвящен молодому поколению, которое продолжает дело отцов. Писатель Л. Пур роман «В кольце световых лучей» посвятил работникам одного научно-исследовательского института. Изданы повести и рассказы: Ж. Гривы «Река джунглей Меллагоре» и «Антирасказы», А. Янсон «Опасная женщина», повести В. Спаре «Старая мельница», Б. Саулитиса «Когда раскрывается земля» и др.

В 1966 г. вышли сборники стихов И. Аузиня «Поля рассветов», В. Бельшевида «Море горит», А. Элксе «В середине лета», А. Григулис «Осенний дождь», Я. Османса «Шаги», О. Ваджетиса «Дыхание», А. Бейна «Зеленая яшерица» и др. Изданы «Сказки о цветах» А. Саксе, сборник арабесок П. Вилипа «Капли родника».

Продолжается публикация литературного наследия латышских писателей: в 2 тт. вышли «Стихи» Аспази.

Завершен выпуск 7-томного собр. соч. А. Григулиса и 4-томного собр. соч. Я. Плаудиса; вышел 3-й т. соч. В. Лукса.

Театр. В 1966 г. 9 театров республики поставили 56 новых спектаклей. 6 драматических театров поставили 41 спектакль, из которых 20 по пьесам советских авторов, в т. ч. 4 пьесы латышских драматургов.

50-летию Великого Октября посвящены постановки в Академическом театре драмы Латв. ССР «Любовь Яровая» К. Тренева (реж. А. Яупушан), в Академическом Художественном театре им. Райнса — «Молодая гвардия» по А. Фадееву (реж. В. Ведумниепе), в Лиепайском театре — «Каждому свое» С. Алешина (реж. В. Вернер), в ТЮЗе им. Ленинского комсомола — «Варшавский набат» В. Коростылева (реж. Н. Шейко) и др. Среди лучших постановок 1966 г. можно назвать «Снимается кино» Э. Радзиского (реж. П. Потерсон) — в Художественном театре им. Райнса, «Тиль Уленшпигель» Ш. Де Костера (реж. П. Хомский) — в ТЮЗе им. Ленинского комсомола, «Дом, в котором мы родились» П. Когоута (реж. О. Кродерс) — в Валмиерском театре драмы им. Л. Паазле, «Забитый черт» Я. Дрды (реж. А. Кац, Б. Луденко) — в Рижском театре русской драмы. Спектакль получил 2-ю премию на Всесоюзном фестивале чешской драматургии в Москве.

В мае — июне была проведена 11-я театральная весна. Победителем смотра вышел Рижский театр русской драмы со спектаклем «Заглянуть в колодезь» Я. Волчека (реж. Л. Белявский) и «Рождество в доме сеньора Кушьелло» Э. Де Филиппо (реж. А. Кац). Ряд режиссеров, актеров, художников и композиторов был награжден премиями.

В 1966 г. Гос. Художественному театру им. Райнса присвоено звание «академический». В 1966 г. звание народного артиста Латв. ССР присвоено Я. Кублицу.

Театрами республики показано 4263 спектакля, которые посетило 2134,8 тыс. зрителей.

Музыка. Гос. академический театр оперы и балета Латв. ССР в 1966 г. показал 5 премьер: балеты «Копелля» Л. Делиба (постановка И. Строне, дирижер Я. Хунхей), «Пер Гюнт» на музыку Э. Грига (постановка А. Лемберга, дирижер Я. Хунхей) и латышский оригинальный балет композитора Я. Кепитиса «Роза Турайды» по мотивам драмы Я. Райнса «Любовь сильнее смерти» (постановка И. Строне, дирижер Я. Ляндберг). После длительного перерыва поставлена латышская классическая опера Я. Медына «Огонь и ночь» (реж. К. Лиена, дирижер Э. Тонс). Театр показал оперу П. Чайковского «Пиковая дама» (реж. К. Лиена, дирижер Р. Глазуд). Рижский театр оперетты показал 3 премьеры: русская труппа — оперетту В. Мурадели «Девушка с голубыми глазами» (реж. Л. Белявский, дирижер М. Баш) и оперетту Ф. Легара «Веселая вдова» (реж. В. Пуце и Б. Бруштейн, дирижер В. Брежнев); латышская труппа театра — музыкальную драму американского композитора Л. Бернштейна «Веселая вдова» (реж. В. Пуце, дирижер М. Баш).

Композиторами республики написан ряд новых произведений: Одиннадцатая симфония и «Поэма Лутуоза» для струнного оркестра Я. Иванова, симфония № 2 и кантата «Два обелиска» Им. Калниня, «Праздничная увертюра» В. Каминского, оратория «Живое пламя» Л. Гаруты, симфония № 2 Г. Рамайнса, симфония № 1 Р. Калсона, а также большое количество сольных и хоровых песен, инструментальных произведений малой формы.

22—27 ноября состоялся пленум Союза композиторов Латвии, посвященный 50-летию Октябрьской революции. В концертах пленума принимали участие 25 хоров Латв. ССР, было исполнено ок. 170 песен, из которых 50 песен прозвучали впервые. Наиболее широко были представлены в концертных программах прозв-

ведения композиторов М. Зария, О. Гравитиса, Алд. Калныня, В. Каминского, Я. Кепитиса, Я. Озолня, А. Жилинского. В 1966 г. прошел конкурс на лучшую советскую песню, на который было представлено 82 песни. Премиями были удостоены песни композиторов Я. Кепитиса, Алд. Калныня, Г. Рамана.

В мае 1966 г. в республике проходила неделя культуры Молд. ССР, в октябре — неделя культуры Латв. ССР в Молдавии.

Гос. филармония Латв. ССР за 1966 г. организовала 2905 концертов, которые посетило 1 257 033 чел.

К и н о. В 1966 г. Рижская киностудия выпустила художественные полнометражные фильмы — широкоэкранный «Я все помню, Ричард!» (сценарий В. Лоренца, реж. Р. Калвынь, оператор М. Звирбулис), цветной фильм «Последний жулик» (сценарий А. Сазонова и З. Паперного, реж. В. Масс и Я. Эбнер, оператор В. Масс), фильм «Ноктюрн» (сценарий А. Станкевича, реж. Р. Горяев, оператор Г. Скулте), широкоэкранный фильм «Эдгар и Кристина» (сценарий А. Станкевича и Я. Спласа, реж. Л. Лейманис, оператор М. Клейн). Фильм «Циклон начинается ночью» поставлен по заказу Центр. телевидения (сценарий Д. Морозова и И. Воробьева, реж. А. Неретинце, оператор В. Масс). Вышли короткометражные художественные фильмы «В пред-рассветной дымке», «День без числа», кукольный фильм «Кукареку». Среди полнометражных документальных фильмов — цветной широкоэкранный фильм «Кулдигские фрески» (реж. А. Фрейманис), широкоэкранный «За белыми березами» (реж. В. Круминь). Кроме того, выпущено 8 короткометражных документальных, 1 научно-популярный, 18 заказных фильмов, в т. ч. рекламных и 48 киножурналов. На латыш. яз. дублировано 9 полнометражных художественных фильмов и 113 частей короткометражных фильмов.

В республике насчитывалось 2014 киноустановок, которыми обслужено 34,8 млн. зрителей.

И з о б р а з и т е л ь н ы е п с к у с с т в а. В 1966 г. были организованы республиканские художественные выставки: 2-я выставка керамики, 5-я выставка акварели, 4-я выставка маршистов, 5-я выставка работ художников театра, кино и телевидения и 1-я выставка плаката. Лучшие произведения с республиканской выставки художников театра и кино направлены в Москву для экспонирования на всесоюзной выставке. Среди них произведения А. Лапина, У. Паузера, О. Скулме, М. Спергале, Э. Вардауниса, Г. Вилка, Г. Земгалиса. С интересными работами на выставке керамики выступили Э. Детлав, Д. Крастны, Л. Лушно, С. Шмидкене, П. Мартинсон, М. Мелнаксне, С. Озолня, А. Паулан, А. Шмулан и др.; на выставке акварели — Р. Бем, К. Фридрихсон, Г. Кроллинс, Э. Юркелпе и др.; на выставке маршистов — И. Заринь — «Набережная Тихого океана», Б. Берзинь — «Рыбачки», Ю. Вилюмайнис — «Сети», А. Муценик — «Рыбачки», Я. Скуч — цикл о путешествии по Арктике, Д. Рожкали — графический цикл «Осенний день в поселке Рагацдем», Т. Лакшевиц — «У моря».

В 1966 г. в республике были показаны выставки: персональная выставка Т. Залькална в связи с 90-летием со дня рождения. Юбилейная выставка произведений Я. Розенталя (в связи со 100-летием со дня рождения). В Риге были показаны выставки произведений изобразительного искусства Молдавии (в связи с неделей молдавской культуры), произведений С. В. Герасимова, современного болгарского изобразительного искусства, молодых художников ГДР и др. Произведения художников республики экспонировались на совместной выставке изобразительного искусства Прибалтийских республик в Москве. Выставки изобразительного искусства Латв. ССР состоялись во Фрунзе, в Ташкенте, Кишиневе, Ленинграде, Минске; выставка

латышской акварели — в Лит. ССР, выставка графики — в Эст. ССР. В Болгарию была направлена выставка тематической живописи, а в Румынию — выставка декоративного и прикладного искусства.

В Риге в Художественном музее Латв. ССР было проведено 11 выставок, кроме того, 8 выставок небольшого объема, посвященные юбилеям художников. В музее зарубежного искусства Латв. ССР экспонировалось 9 выставок. В выставочном зале Дома художника — 13 выставок. Отделами выставок Дирекции художественных музеев и выставок и Художественного фонда Латв. ССР были организованы св. 80 передвижных выставок.

Звание нар. художника Латв. ССР присвоено живописцу А. Скриде и декоратору Г. Вилку.

Строительство и архитектура. В 1966 г. по индивидуальным проектам, разработанным в институте «Латгипрогострой», в Риге построены лабораторный корпус Рижского политехнического ин-та с библиотекой на 500 тыс. книг и аудиториями (арх. И. Паэгле, соавтор Э. Крастина) и средняя школа на 1072 учащихся (арх. К. Плуксне и В. Федоров). По типовому проекту того же института построена средняя школа на 1072 учащихся в Риге (арх. К. Плуксне, С. Артмане, Л. Дорофеева, М. Кнох и В. Федоров) и по переработанному типовому проекту гостиница на 280 мест в Лиенае (арх. А. Блаубергс и Л. Кулис). Закончена реконструкция здания концертного зала на 830 мест Гос. филармонии Латв. ССР в Старой Риге (арх. М. Гензис, Я. Карлинь и В. Сависко). В Риге построено здание Оргпроектдемент — Гипростройматериалы по проекту Прибалтийского отделения ин-та «Гипростройматериалы» в Риге (арх. В. Зилгалвис). По проекту мастерской № 1 ин-та «Центросоюз» закончена реконструкция университета в Юрмале (Слока) (арх. А. Шенберга).

Художественная самодеятельность. В 1966 г. в системе Мин-ва культуры Латв. ССР имелся 501 хор, 758 драматических, 465 музыкальных, 626 танцевальных коллективов, 126 кружков прикладного и изобразительного искусства и др. В них занималось ок. 58,8 тыс. чел. Ок. 80 тыс. чел. занималось в кружках самодеятельности профсоюзных клубов, фабрично-заводских и местных комитетов; ок. 25 тыс. участников — в кружках школьной художественной самодеятельности. В ходе Всесоюзного фестиваля самодеятельного искусства, посвященного 50-летию Октября, в Латв. ССР в 1966 г. состоялось 6 республиканских смотров (драматич. коллективов, народных театров, эстрадных коллективов, ансамблей и индивидуальных исполнителей, народных танцевальных ансамблей, коллективов народных инструментов и индивидуальных исполнителей). В этих смотрах приняло участие ок. 9 тыс. участников. В Риге были организованы республиканская выставка вязания и выставка народного прикладного искусства Прибалтийских республик.

В 1966 г. почетное звание «народный» присвоено 2 коллективам художественной самодеятельности. Всего в 1966 г. в республике работал 61 народный коллектив, в т. ч. 22 народных хора, 17 народных танцевальных ансамблей, 14 народных театров и 5 народных студий прикладного и изобразительного искусства. В 1966 г. звание народный мастер прикладного искусства присвоено 154 чел. Народному танцевальному ансамблю Латв. ун-та «Дандис» присвоено звание заслуженного коллектива республики. Народный мужской хор «Гевзем» гастролировал в ПНР.

Общественные и культурные контакты с зарубежными странами. В 1966 г. Латв. ССР посетило ок. 14 тыс. зарубежных гостей. Св. 2 тыс. жителей Латвии выезжали в зарубежные страны. Латвийское общество дружбы и культурной связи с зарубежными странами приняло в 1966 г. 79 групп из 33 стран. Республику посетили группа зарубежных гостей XXIII съезда КПСС, делегация партийных работников Бол-

гарской КП, ген. секретарь ЦК КП Цейлона П. Кейнеман, пред. КП Австралии Р. Диксон и член Политич. комитета ЦК партии А. Робертсон, делегация партийных работников КП Чехословакии, делегация Социалистической партии Японии и др. В июле в Риге состоялись советско-финские встречи, на которые, кроме туристов из Финляндии, прибыла делегация во главе с президентом общества «Финляндия — СССР» Э. фон Вундсдорфом. Впервые в Советскую Латвию приезжали делегации обществ ирано-советской дружбы и афгано-советской дружбы. Республику посетили делегации обществ дружбы

НРБ, Дании, Японии, профсоюзные делегации ГДР, ЧССР, ДРВ, Италии и др.

В республике гастролировали: ансамбль Народной армии ЧССР им. Нееллы, датский королевский симфонический оркестр, Пованский хор мальчиков, хор Велградского радио и телевидения, астрадные ансамбли ГДР, Франции, Польши и др. коллективы и исполнители. В Риге были проведены: выставки химических товаров ВНР, с.-х. машины ЧССР, японских текстильных и синтетических изделий и красителей для текстильной пром-сти.

ЛИТОВСКАЯ СОВЕТСКАЯ СОЦИАЛИСТИЧЕСКАЯ РЕСПУБЛИКА

(Л и т в а)

Общие сведения. Площадь — 65,2 тыс. км². Численность населения — 3028 тыс. чел. (на 1 января 1967 г., оценка). Делится на 44 сельских района. Имеет 92 города и 22 поселка городского типа. Столица — Вильнюс (317 тыс. жителей, на 1 января 1967 г.). Основное население (по переписи 1959 г.) — литовцы (79,3%); русских — 8,5%, поляков — 8,5%, белорусов — 1,1%, евреев — 1%.

Государственный строй. Литовская ССР — союзная советская социалистическая республика, входящая в состав СССР. Действующая конституция Лит. ССР утверждена 25 августа 1940 г. Верховный Совет Литовской ССР 7-го созыва избран 19 марта 1967 г. в количестве 290 депутатов, из них 94 женщины; членов и кандидатов в члены КПСС — 193; рабочих и колхозников — 147 чел. Председатель Верховного Совета Лит. ССР — А. С. Баркаускас, заместители — З. И. Янушкявичюс, Б. С. Багаслаускас, Я. Б. Пацявичене, О. И. Минкявичюте. Председатель Президиума Верховного Совета Лит. ССР — М. Ю. Шумаускас, заместители — И. М. Кузминскис, А. А. Мачянскене, секретарь — С. С. Науялис; члены Президиума — П. И. Вильдживюнас, Л. Ю. Жезюс, А. И. Лаздаускас, К. К. Ленгвинас, К. А. Мадявичюс, Ф. Ф. Мурников, П.-Л. В. Ожекаускас, П. П. Петронис, И. А. Пильорнаас, А. Ю. Снечкус, В. Л. Сокавичюс. Председатель Совета Министров — И. А. Манюшис, первый заместитель председателя — К. К. Кайрис, заместители председателя — Л. Ю. Диржинскайте-Пилушенко (она же — министр иностранных дел), А. А. Дробнис (он же — председатель Госплана Лит. ССР), П. А. Кульвец, В. М. Вазалинскас.

30 декабря 1966 г. состоялась 7-я сессия Верховного Совета Лит. ССР 6-го созыва. На сессии приняты законы о гос. плане развития нар. х-ва Лит. ССР и гос. бюджете Лит. ССР на 1967 г., утвержден отчет об исполнении гос. бюджета за 1965 г., избран Верховный Суд Лит. ССР.

Коммунистическая партия Литвы на 1 января 1967 г. насчитывала 93 124 члена и 6255 кандидатов в члены партии, объединенных в 5061 первичную партийную организацию.

3—5 марта 1966 г. состоялся XV съезд КП Литвы. Съезд обсудил и одобрил отчеты ЦК КП Литвы и Ревизионной комиссии КП Литвы, обсудил проект Директив XXIII съезда КПСС по пятилетнему плану развития нар. х-ва СССР на 1966—70 гг. Избрал новый состав ЦК КП Литвы, Ревизионной комиссии и делегатов на XXIII съезд КПСС. 5 марта I пленум ЦК КП Литвы избрал руководящие органы партии. 14 июня II пленум ЦК КП Литвы обсудил вопрос об итогах Майского пленума ЦК КПСС и задачах партийной организации республики. Пленум переименовал Президиум ЦК КП Литвы в Бюро ЦК КП Литвы. 28—29 декабря III пленум ЦК КП Литвы рассмотрел вопрос о мерах дальнейшего улучшения народного образования в республике. 20 апреля собрание актива КП Литвы обсудило решения XXIII съезда КПСС и задачи партийной организации республики. Бюро ЦК КП Литвы: А. Б. Баркаускас, А. С. Баркаускас, К. К. Кайрис

(с апреля 1967 г.), А. Ю. Снечкус, Р.-Б. И. Сонгайла, В. И. Харазов (с апреля 1967 г.), А. А. Ференсас (с апреля 1967 г.), М. Ю. Шумаускас. Кандидаты в члены Бюро ЦК КП Литвы: П. П. Гришкавичюс, П.-С. П. Добровольскис, К. Ю. Мацкевичус. Первый секретарь ЦК КП Литвы — А. Ю. Снечкус, второй секретарь — В. И. Харазов (с апреля 1967 г.), секретари — А. С. Баркаускас, Р.-Б. И. Сонгайла, А. А. Ференсас (с апреля 1967 г.).

Ленинский Коммунистический Союз Молодежи Литвы на 1 января 1967 г. насчитывал в своих рядах 249 870 членов, объединенных в 6421 первичную комсомольскую организацию.

31 января 1966 г. состоялся 7-й пленум ЦК ЛКСМ Литвы, который обсудил отчетный доклад 14-му съезду ЛКСМ Литвы.

10—11 февраля состоялся 14-й съезд ЛКСМ Литвы. Съезд обсудил отчеты ЦК ЛКСМ Литвы и Ревизионной комиссии, избрал новый состав ЦК ЛКСМ Литвы и Ревизионной комиссии ЛКСМ Литвы. 1-й пленум ЦК ЛКСМ Литвы (11 февраля) избрал Бюро ЦК ЛКСМ Литвы и Секретариат. 6 июня 2-й пленум ЦК ЛКСМ Литвы обсудил организационные вопросы. 29 июня 3-й пленум ЦК ЛКСМ Литвы обсудил итоги 15-го съезда ВЛКСМ и задачи республиканской комсомольской организации. 26 апреля состоялось республиканское совещание комсомольского актива, на котором были обсуждены итоги XXIII съезда КПСС и задачи республиканской комсомольской организации.

Первый секретарь ЦК ЛКСМ Литвы — В. А. Моркунас (с июня 1966 г.), второй секретарь — Ю. В. Бетев, секретари — Д. Т. Йокубайтите (с июня 1966 г.), В. М. Даукайте.

Профессиональные союзы. В Литовской ССР 945 278 членов профсоюзов. Председатель республиканского Совета профсоюзов — П.-С. П. Добровольскис.

Народное хозяйство. Среднегодовая численность рабочих и служащих, занятых в нар. х-ве в 1966 г., составила 990 тыс. чел. и увеличилась за год на 6%.

Промышленность. Объем промышленного производства в 1966 г. увеличился на 12%. План 1966 г. по выпуску валовой продукции выполнен на 105%. Сверх годового плана произведено в целом по республике продукции на 109 млн. руб.

В течение 1966 г. в республике на новую систему планирования и экономического стимулирования было переведено 28 предприятий разных отраслей промышленности и вся энергосистема Главного управления энергетики и электрификации Лит. ССР. Годовой план реализации продукции по всем предприятиям, переведенным на новую систему планирования, выполнен на 103%; по сравнению с 1965 г. объем реализации возрос на 14%.

В 1966 г. в промышленность внедрено 13 механизированных и автоматизированных линий, переведено на комплексную механизацию 12 участков и цехов.

В 1966 г. произведено 723 млн. шт. кирпича, 34,2 млн. шт. трикотажных изделий, 32,2 тыс. шт. холодильников, 35,8 тыс. шт. телевизоров и др.

Производство некоторых видов промышленной продукции

Виды продукции	1960 г.	1964 г.	1965 г.	1966 г.
Электродвижения (млн. кВт-ч)	1122	2723	3851	4339
Станки металлорежущие (тыс. шт.)	8,0	12,2	14,0	16,7
Минеральные удобрения в условных единицах (тыс. т)	—	328	593	699
Электросчетчики (тыс. шт.)	2700	3427	3877	4032
Серная кислота (тыс. т)	—	209,4	293,5	300
Электросварочные агрегаты (тыс. шт.)	12,5	23,6	25,5	62,3
Бумага (тыс. т)	48,1	60,2	72,2	75,9
Древесноволокнистые плиты (тыс. м ²)	147	1083	3731	6200
Цемент (тыс. т)	468,5	771,4	797,6	809
Сборные железобетонные и бетонные конструкции и детали (тыс. м ³)	347,1	954,0	1213	1124
Шифер (млн. шт. условных плиток)	35,3	79,8	85,3	89,0
Магнитофоны (тыс. шт.)	36,3	87,1	120,2	152,1
Велосипеды (тыс. шт.)	221,1	301,9	315,1	333
Ткани льняные (млн. пог. м)	11,3	17,2	18,3	19,1
Ткани хлопчатобумажные (млн. пог. м)	17,4	21,4	23,2	23,2
Ткани шерстяные (млн. пог. м)	6,8	8,1	8,4	8,8
Ткани шелковые (млн. пог. м)	14,3	16,2	16,2	18,7
Обувь кожаная (млн. пар)	6,8	8,1	8,4	9,2
Улов рыбы (тыс. т)	118,9	208,4	241	271,5
Консервы (млн. условных банок)	77,6	124,6	118,4	136,8
Сахар-песок (тыс. т)	150,1	155,1	167,4	156,3
Мясо* (тыс. т)	115,1	135,8	149,1	171,9
Масло животное* (тыс. т)	23,5	27,1	36,2	36,6

* Без производства колхозами и населением.

Вступили в строй действующих мясокомбинат в Клайпедде, хлебокомбинат в Паневежисе, 3-д хвойной витаминизированной муки в Плуонгском р-не, введены в действие новые мощности по производству диамидатного шелка на 3-де искусственного волокна в Каунасе, стеклблоков на стекольном 3-де в Паневежисе, мягких кровельных и гидроизоляционных материалов на комбинате строительных материалов в Гаргждай. Введен в действие углесортировочный комплекс в Клайпедде. Увеличены мощности действующих предприятий по производству электродвигателей, металлорежущих станков, вычислительной техники, химического оборудования, чулочно-носочных изделий, верхнего трикотажа, мяса, консервов и др.

Рационализаторами республики за 1966 г. внесено 50 тыс. предложений; экономия от их внедрения в расчете на год составила 21 млн. руб. По сравнению с 1965 г. производительность труда в промышленности возросла на 3,4 %, а по предприятиям, переведенным на новую систему планирования и экономического стимулирования, — на 6,7 %.

Сельское хозяйство. На 1 января 1967 г. в Литве насчитывалось 1518 колхозов и 310 совхозов.

Распределение посевных площадей по сельскохозяйственным культурам (тыс. га)

Культуры	1960 г.	1964 г.	1965 г.	1966 г.
Все сельскохозяйственные культуры	2375	2439	2440	2344,4
в том числе:				
Зерновые	924	1078	1043	894,7
Технические	96	103	89	75,1
Картофель и овощи	260	217	230	224,3
Кормовые	1095	1040	1078	1150,3

В 1966 г. в среднем на 1 га получено зерновых — 14,7 ц, картофеля — 134 ц, сахарной свеклы (фабричной) — 209 ц, кормовых корнеплодов — 280 ц.

Поголовье крупного рогатого скота в колхозах, совхозах и др. гос. хозяйствах по сравнению с 1965 г. увеличилось на 7%, в т. ч. коров — на 6%.

Поголовье продуктивного скота во всех категориях хозяйств (на конец года, тыс. голов)

	1960 г.	1964 г.	1965 г.	1966 г.
Крупный рогатый скот	1223	1384	1526	1642
в том числе коровы	737	809	828	860
Свиньи	1720	1553	1731	1699
Овцы и козы	384	230	198	181

Средний удой молока в колхозах и совхозах от одной коровы увеличился на 5% и составил за год 2651 кг. По всему с. х-ву в 1966 г. получено за каждые 100 га с. х. угодий 579,2 ц молока и 118,6 ц мяса в живом весе. В колхозах и совхозах республики в 1966 г. произведено больше, чем в 1965 г., мяса в живом весе на 21%, молока — на 10%, яиц — на 25%.

Производство основных продуктов животноводства (во всех категориях хозяйств)

	1960 г.	1964 г.	1965 г.	1966 г.
Мясо и сало в убойном весе (тыс. т)	212	241	267	321,2
Молоко (тыс. т)	1749	1783	2042	2199
Яиц (млн. шт.)	438	478	541	579

В 1966 г. досрочно выполнен годовой план продажи государству зерна, картофеля, сахарной свеклы, овощей, семян льна, мяса, молока и яиц. Сверх годового плана закуплено зерна 31 тыс. т, картофеля — 7,5 тыс. т, сахарной свеклы — 134 тыс. т, семян льна — 2,8 тыс. т, скота и птицы (в живом весе) — 87 тыс. т, молока — 234 тыс. т, яиц — 19 тыс. шт. Закупки скота и птицы в живом весе в 1966 г. во всех категориях хозяйств по сравнению с 1965 г. увеличилась на 68,2 тыс. т, или на 27%, закупки молока — на 63 тыс. т, или на 6%, яиц — на 15 млн. шт., или на 16%. Денежные доходы колхозов республики в 1966 г. по сравнению с 1965 г. увеличились на 19,5%, чистый доход-прибыль — на 17%. В 1966 г. во всех колхозах введена гарантированная оплата труда колхозников.

Сельскому хозяйству республики в 1966 г. поставлено 5235 тракторов, 1842 грузовых автомобиля, 1200 зерновых комбайнов, 342 других специализированных комбайна и мн. др. с. х. техники. Мелиоративные работы проведены на площади 127,8 тыс. га. В колхозах, совхозах и гос. хозяйствах произвестковано 106 тыс. га кислых почв. За 1966 г. колхозами и совхозами вывезено на поля 9,8 млн. т органических удобрений и внесено минеральных удобрений на 17% больше, чем в 1965 г.

Материальное благосостояние. По сравнению с 1965 г. увеличилась денежная заработная плата рабочих и служащих. Денежная выплата колхозникам, занятым в общественном хозяйстве, повысилась на 28%. Выплата и льготы, полученные населением из общественных фондов потребления, достигли 480,8 млн. руб. и возросли по сравнению с 1965 г. на 9%. В 1966 г. за счет гос. средств, а также средств рабочих и служащих в городах и сельских местностях введено жилых домов общей площадью 1077 тыс. м². Кроме того, колхозами, колхозниками и сельской интеллигенцией построено 2,4 тыс. домов. Построено и введено в действие общеобразовательных школ на 9202 места, детских дошкольных учреждений — на 5442 места, больниц и поликлиник — на 1025 коек.

В 1966 г. высшие и средние специальные учебные заведения окончили 14 тыс. специалистов, в т. ч. 4,3 тыс. чел. с высшим образованием.

В 1966 г. орденами и медалями за достигнутые успехи в развитии нар. х-ва, культуры и науки награждены 6771 чел., в т. ч. 33 присвоено звание Героя Социалистического Труда.

Академия наук Литовской ССР организована 16 января 1941 г. На 1 января 1967 г. в АН было 16 академиков и 18 чл.-корр. Президент АН Лит. ССР — Ю. Ю. Матулис.

В Ин-те физики и математики развиты общие методы решения задач оптимальной остановки для скачкообразных марковских процессов. Получен ряд важных результатов при исследовании распределения экстремумов и других функционалов в предельных теоремах случайных процессов. Доказаны эргодические теоремы для динамических систем. Разработан метод для получения однофазных крупнооблочных слоев; созданы элементы с отрицательными дифференциальными сопротивлениями, преобразователи сверхвысокочастотных сигналов в постоянный ток, плазменные дентильные трансформаторы. В области атомной и молекулярной спектроскопии рассчитаны силы осцилляторов атомов первой группы и оценены вероятности трехэлектронных переходов в атомах второй группы. Изучены свойства хелатных соединений европия. В области астрофизики закончена разработка семидетной фотометрической системы для определения звездных спектральных классов, светимостей и межзвездного поглощения. В области математической логики и теории алгоритмов разработаны новые системы секвенциального исчисления предикатов для автоматизации поиска вывода теорем; сконструированы соответствующие алгоритмы и мв. др. В Ин-те энергетики и электротехники разработаны теоретические методы решения уравнений лампового потреничного слоя для случая переменных физических параметров. В области исследований экстремальных задач разработаны методы теории статистических решений для проверки сложных гипотез, возникающих при решении многоэкстремальных задач. Исследованы эвристические способности человека, связанные с решением задач этого класса; разработаны алгоритмы и стандартные программы для решения задач по оптимизации сложных систем; разработан новый алгоритм функционирования адаптивной модели. Отделом ядерной физики и применения радиоактивных изотопов разработана методика искусственного мечения облачных форм радиоактивными атомами. Отделом географии составлены комплексные картограммы и профили активно разрушаемых участков песчаного берега Куршской косы; составлена карта рельефа южных пород Среднелитовской изменности; разработаны батиметрические планы озер Литвы; подготовлена неотектоническая карта южной Прибалтики для составления карты неотектоники СССР. В Ин-те химии и химической технологии определены основные причины торможения скорости катодных процессов в растворах комплексных солей. Разработаны рецепты получения покрытий сплавом никель-медь-фосфор на железе, стали, меди и дюралюминии; разработаны методы химического мечения и никелирования полистироловых пластмасс; выявлены условия регенерации цинка из травильных растворов и т. д.

Синтезированы новые лечебные препараты. В Ин-те ботаники были изучены и отобран ряд растений, отличающихся большим содержанием витаминов, таннидов, гликозидов, ментола, эфирных масел и других биологически активных веществ. В Ин-те зоологии и паразитологии закончено одновременное комплексное исследование крупных озер Лит. ССР и разработаны рекомендации для рационального ведения рыбного хозяйства. Подготовлена новая инструкция по профилактике аскаридоза, гетеракидоза и кокцидиозов. Среди важнейших научных сессий, конференций и совещаний, проведенных учредителями АН в 1966 г.: совместное заседание секций общественных наук Президиума АН СССР и отделений общественных наук АН Литв., Лит. и Эст. ССР, школа-семинар на тему «Современное состояние проблемы распознавания слуховых образов», совещание по вопросам самоочищения атмосферы от радиоактивных загрязнений; Всесоюзный симпозиум по вопросам производства и применения труб и деталей трубопроводов из полиэтилена; 6-я прибалтийская орнитологическая конференция; Всесоюзное совещание-семинар по вопросам селекции и биологии тарана дубильного; совещание, посвященное обсуждению проблем истории Лит. ССР советского периода; 14-я Всесоюзная научно-методологическая конференция по методике преподавания иностранных языков для аспирантов; отчетная сессия общего собрания АН Лит. ССР и др.

В 1966 г. ученые АН Лит. ССР участвовали в конференциях, совещаниях, симпозиумах и в прочих мероприятиях в др. странах, в т. ч. на сессии Научно-координационного совета СЭВ в ПНР; в 17-м конгрессе Международного союза электрохимиков в Японии; в Международной конференции по химии в СРР; на 3-й Международной конференции по теплообмену в Чикаго; в научной конференции в Браксе, посвященной 1000-летию становления Польского государства; на Международном симпозиуме по вопросам стимуляции роста растений в Софии; в Международном конгрессе по вопросам

лугового и пастбищного хозяйства в Хельсинки; в Международной конференции по вопросам физики полупроводников в Киото (Япония); в Международном конгрессе по вопросам автоматического управления в Англии; в Международной конференции по вопросам магнитогидродинамических генераторов в Зальдбурге (Австрия); в 4-й международной ассамблее по природе и природным ресурсам в Швейцарии; в конференции историков в Риме (Италия); в коллоквиуме этнографов-балтистов в ГДР и др.

В 1966 г. АН Лит. ССР издано 76 отдельных изданий объемом в 890 печ. листов: «Малая литовская советская энциклопедия», т. 1; «Труды АН Литовской ССР»; «Литовский физический сборник», т. 6; «Литовский математический сборник», т. 6; «Эпизоотология и патогенез гельминтов сельскохозяйственных животных»; «Академический словарь литовского языка», т. 8; «Словарь литовского языка», т. 7; «Великая Октябрьская революция в литовской литературе»; «Работа лексикона литовского языка»; «Юлиус Яконис»; Ю. Булава «Формы и ренессанс буржуазных государств»; «Начало русского книгопечатания и Литва»; «Памятники русского языка» и др.

Республиканские премии в 1966 г. присуждены: Л. Бержбалаускасу, Ю. Индрюкасу, П. Лиманаускасу, А. Матуконису, В. Милашюсу, А. Пивитису за работу «Исследования эксплуатационных и механических свойств текстильных материалов»; В. Статулявичюсу за работу «Предельные теоремы для цепи Маркова и слабозависимых величин»; Ю. Купчинясу за труды в области ревматизма; Э. Бержманасу, В. Малишаускасу, К. Мешкаускасу, А. Новялюкасу, В. Пуронасу, В. Янчикевичюсу за работу «Исследования экономического развития Советской Литвы»; Ю. Валиунаису, Г. Лаюнаису, Г. Лазарявичюсу, Г. Марчюнайтису, П. Пукляису за работу «Исследования предвзятельно напряженных железобетонных конструкций».

Культурная жизнь. Художественная литература и литературоведение. Среди новых прозаических произведений литовских писателей «Каунасский роман» А. Беляускаса, затрагивающий острые моральные проблемы послевоенных лет; в романе «Горе от света» Ю. Довидайтис обращается к жизни буржуазной Литвы. Военной тематике посвятил свой роман «Для кого взойдет солнце» К. Марукаса. Учащиеся старших классов — герои романа Ю. Микелинкаса «А часы идут» и повести В. Бубниса «Падают листья». В новом романе М. Слукиса «Адамово яблоко» рассказывается об ученых-биологах, о сложном пути развития характеров героев. Вышли повести В. Даутаргаса «Ворота проклятия», Ю. Довидайтиса «Чертовы пороги», А. Гудайтиса-Гузавичюса «Черная торпеда», Р. Кашаускаса «Век старого города», В. Мислявичюса «Могила крестоносца», рассказы Р. Будриса «Косуля возвращается в лес», М. Эглинса-Элинкаса «Пять минут после полуночи», А. Поцюса «Только два сына», первые книги рассказов Э. Игнатавичюса «Воскресный луг», Л. Ячинявичюса «Городок великанмалыш», С. Шальтяниса «Отпуску», П. Трейниса «Сказка подсолнуха», Б. Вилимайта «Городок зерна».

В 1966 г. вышли поэтические сборники В. Бложе «Из земли молчаливой», Я. Дегутите «Северные лета», П. Древиниса «Перекресток широких дорог», Ю. Грайчюнаса «Эстампы следов», А. Малдониса «Этп год», Ю. Марцинкявичюса «Деревянные мосты», М. Мартиняйтиса «По мостам облаков», Э. Межелайтиса «Ночные мотыльки», В. Миколайтиса-Путинаса «Окно», П. Петрукайтиса «В пзвильнах траншей», Я. Вайчюнайта «Флюгер», Т. Ростовайте «Мек глубин и мелей»; первые книги поэтов С. Геда «Следы», Ю. Стрелкупаса «Алая рыба». Вышел сборник «Весна поэзии».

Опубликованы пьесы драматургов Р. Наречюниса «Перед приговором», Р. Самулявичюса «Заблудившийся в звездах...», Д. Урневичюте «Называй меня матерью». Мемуарная литература пополнилась книгами «Воспоминания о В. Монтивиле», Л. Валбасиса «Полвека в тропиках», А. Венцловы «Возврат молодости».

Среди новых работ по литературоведению и критике «Прогрессивная литовская критика» К. Амбрасаса, «Литература, современность, человек» В. Галинниса, «Литовское стихотворение» И. Гирдияускаса, «Проблема стиля и характера в литовской советской прозе» Ю. Каминскаса и А. Радзявичюса, «Литературная критика в литовской коммунистической печати. 1917—1940 гг.» Б. Прескениса, «Проблемы реализма А. Ве-

цуолиса (1917—1940 гг.) Ю. Стониса, «Заботы автора романа» Ю. Торнау.

В 1966 г. республиканские премии присуждены А. Балтакису за книгу стихов «Подземные реки» и М. Слудкису за книгу новелл «Шаги».

Театр. Театры республики в 1966 г. поставили 48 новых постановок, в т. ч. 9 музыкальных и 39 драматических. Среди новых спектаклей Гос. академического театра драмы Лит. ССР «Скиргайла» В. Креве (реж. Ю. Рудзискас), «Пятеро и жена подсудимого» Г. Кановича (реж. В. Лимангас), «Визит пожилой дамы» Ф. Дюрренматта (реж. В. Чибярас), «Один мячик мне» Д. Скучайте (реж. С. Носевичюте), «Нашествие» Л. Леонова (реж. Г. Ванцявичюс). Гос. русский драм. театр Лит. ССР поставил пьесы «Игла и штык» А. Галиева (реж. Р. Рево), «Чудаки» М. Горького (реж. В. Оглоблин), «Рождество в доме синьора Купьелло» Э. Де Филиппо (реж. Л. Лурье), «Самая короткая ночь» В. Назарова (реж. М. Солцаев), «Насмешливое мое счастье» Л. Малюгина (реж. Л. Лурье), «Судебная хроника» Я. Волчка (реж. Е. Хигерович), «Мадридская сталь» Лопе де Вега (реж. Е. Хигерович). Каунасский гос. драм. театр показал спектакли «Антоний и Клеопатра» У. Шекспира (реж. Г. Ванцявичюс), «Истоптанный порог» Д. Урневичюте (реж. С. Чайкаускас), «Мельница Балгарайгиса» К. Боруты (реж. С. Мотеюнас) и др. Клайпедский драм. театр показал «Пятеро и жена подсудимого» Г. Кановича (реж. П. Гайдис), «Царь Эдип» Софокла (реж. П. Гайдис). Шяуляйский драм. театр — «Шарунас» В. Креве (реж. М. Карклялис), «Затейник» В. Розова (реж. К. Тумкявичюс), «Мадам Бовари» по Г. Флоберу (реж. М. Карклялис). Паневежский драм. театр — «Тайна Адомаса Брунзы» Ю. Грушаса (реж. В. Бледис), «За дверью» В. Борхерта (реж. Ю. Мильтинис) и др. Премьерой спектакля «Ромео и Джульетта» Шекспира (реж. А. Рагаускайте) в Вильнюсе открылся Гос. театр молодежи Лит. ССР. Театр показал литературную композицию «Янтарная плита» по книге Э. Межелайтиса «Хлеб и слово», «Два маленьких человечка в большом городе» М. Слудкиса и В. Милюнаса (реж. спектаклей А. Рагаускайте).

В республике прошел смотр лучших спектаклей сезона, посвященный 50-летию Советской власти.

Музыка. В 1966 г. Гос. акад. театр оперы и балета Лит. ССР поставил новые музыкально-сценические произведения литовских композиторов: оперу В. Кловы «Два меча» («Жальгирис») (реж. Ю. Густайтис, дирижер И. Алекса) и балет А. Рекашюса «Угасающий крест» (постановка К. Боярского, дирижер Х. Поташинскас). Среди других постановок театра — одноактные оперы С. Рахманинова «Алеко» и «Франческа да Римини» (реж. К. Ллепа, дирижер Р. Генюнас), опера Г. Донизетти «Любовный напиток» (реж. В. Попов, дирижер В. Виржонис), балет П. Чайковского «Лебединое озеро» (постановка Ю. Друшилина, дирижер Х. Поташинскас). Каунасский музыкальный театр поставил оперу Дж. Верди «Травиата» (реж. Р. Андреев, дирижер В. Виржонис), оперетту эстонского композитора Б. Кырвера «Что вам угодно?» (реж. А. Рагаускайте, дирижер Р. Вайткус) и композитора Г. Крамера «Воскресенье в Риме» (реж. Б. Брунштейн, дирижер С. Челипис) и др.

Среди новых произведений литовских композиторов «Концерт grosso» для группы солирующих инструментов и струнного оркестра и Второй струнный квартет Ю. Юзелюнаса, Шестая симфония А. Рачюласа, сюита Ф. Байораса «Глатоль», концерт для гобоя с оркестром В. Горбульскиса, концерт для канцлеса с оркестром народных инструментов В. Панегураса, соната для виолончели и фортепиано И. Каросаса и др.

16—19 ноября состоялся 5-й съезд композиторов Лит. ССР.

Звание нар. арт. Лит. ССР присвоено композитору Ю. Юзелюнасу.

К и н о. На Литовской киностудии в 1966 г. были созданы 3 художественных, 9 документальных и 1 научно-популярный фильм, выпущено 48 журналов, дублировано на литов. язык 20 художественных фильмов. Художественные фильмы: «Ночи без почтения» (автор сценария В. Огнев, реж. А. Араминас и Г. Карка, оператор Д. Печюра), «Лестница в небо» (авторы сценария М. Слудкис и Р. Вабалас, реж. Р. Вабалас, оператор И. Грицюс), фильм «Маленький принц» (автор сценария и реж. А. Жебрюнас, оператор А. Дигимас). Среди наиболее интересных документальных фильмов «Ожидание» (сценарист и режиссер-оператор Р. Верба), «Три такта» (сценарий А. Шилиниса, реж. А. Грикявичюс, оператор А. Баронас), «Там, за дверью» (сценарист и реж. А. Дауса, оператор Я. Томашевич), «Время идет по городу» (сценарист и реж. А. Грикявичюс, оператор Э. Путиловас), «Лето возвращается в озеро» (сценарий А. Будриса, режиссер-оператор Э. Путиловас) и др.

В 1966 г. фильм «Никто не хотел умирать» получил премии Ленинского комсомола, Всесоюзного кинофестиваля в Киеве (приз за лучший фильм, призы В. Жалакявичюсу за лучший сценарий и актеру Д. Банионису за лучшую мужскую роль). На Международном кинофестивале в Карлови-Вари Д. Банионису также присужден приз за лучшую мужскую роль; приз «Большой янтарь» присужден фильму на традиционном кинофестивале республик Прибалтики, Белорусской ССР и Молдавской ССР. На том же фестивале приз за лучший документальный короткометражный фильм присужден фильму «Старик и земля» (режиссер-оператор Р. Верба).

В 1966 г. имелось 1495 киноустановок, киносеансы просмотрело 43 млн. зрителей.

Изобразительные искусства. Среди новых произведений, созданных художниками республики в 1966 г., — скульптура А. Амбразюнаса «Жолхозница» (дерево), живописная композиция В. Гячаса «Пусть всегда будет солнце», барельеф Ю. Калинаускаса «Борцы революции» (металл), триптих И. Пекураса «Строители», цикл линогравюр А. Скирутите «Песня предков», картины Л. Тулейкиса «Клятва партизан» и «Первые колхозники», мозаика А. Труписа «Мой край», линогравюра В. Юркунаса «Вильнюс», графический цикл «Вильнюс» В. Калинаускаса, цикл гравюр на дереве по мотивам литовских народных и революционных песен И. Кузмюкиса, картины А. Петрулиса «Старый Вильнюс», И. Шважаса «Вильнюсские дворики», линогравюра Б. Валантинайте-Йокубонене «Звезды Вильюса», С. Вейверите-Люгайлене «Портрет художника В. Гячаса» (живопись).

В 1966 г. были организованы республиканские выставки: 2-я выставка акварели, выставка художников театра, кино и телевидения, выставка молодых художников, а также тематическая выставка «Вильнюс в произведениях советских литовских художников», выставка работ каунасских художников, юбилейная художественная выставка комбината «Дайле», юбилейная выставка И. Кузмюкиса, выставки работ Ю. Балтрунаса, А. Самуолиса и др. В республике были показаны выставки произведений членов АХ СССР, работ художников Азербайджана, работ эстонских художников Л. Мууги, Н. Кормашова, болгарского художника С. Венева и др. Произведения литовских художников экспонировались на совместной выставке «25 лет Советской Литвы, Латвии, Эстонии» в Москве, работы литовских графиков были показаны на выставках в Ульяновске в связи с днями литовской культуры в РСФСР, выставка прикладного искусства Литвы работала в ЧССР.

Республиканские премии 1966 г. присуждены А. Макунайте за циклы литографюр «Эгле — королева ужей» и «Песня ржи», иллюстрации к стихотворению Ю. Мардишквичюса «Баллада о Еве», скульптору Ю. Микенасу (посмертно) за работы «Первые ласточки», «Мир» и «Портрет юной пианистки»; А. Савицкасу за картины «Реквием жертвам фашизма», «В сожженной фашистами деревне. У погибших», «В освобожденном Вильнюсе. Лето 1944 г.».

15—16 декабря состоялся 6-й съезд художников Литвы.

Строительство и архитектура. В 1966 г. в республике введены в эксплуатацию новые сооружения. Среди них здание физико-математического ф-та Вильнюсского ун-та им. Капсукаса (арх. Д. Вайчюнене), кинотеатр «Айдас» на 400 мест в Вильнюсе (арх. В. Баранаускас), широкоформатный кинотеатр «Планета» на 800 мест в Каунасе (арх. И. Баракускас и И. Навакас), больница на 112 мест с поликлиникой в Вильнюсе (арх. Э. Хломаускас и З. Ляндбергис), клиническая больница на 500 мест в Вильнюсе (арх. Э. Хломаускас и З. Ляндбергис, инженер-конструктор Г. Карвалис), котлора банка Лит. ССР в Вильнюсе (арх. И. Крюкелис, И. Пранайтис), жилые дома композиторов в Вильнюсе на ул. Мицквичюса (арх. В. Чекапукаса), жилой дом на 35 квартир в Вильнюсе на ул. Басанавичюса (арх. И. Крюкелис, Э. Хломаускас, И. Пранайтис), кафе-столовая «Каститис» в Каунасе (арх. Ф. Витас), 4-этажные жилые дома с магазином галантереи в Паневежисе (автор Н. Гарбалиусене), автобусная станция в Шяуляе (арх. А. Ратникас), комбинат бытового обслуживания в Шяуляе (арх. А. Балнискайте), клуб и столовая при санатории «Дзукня» на 500 мест в Друскининкае (арх. Л. Дриштелис и А. Балнискайте), комбинат бытового обслуживания в Кедайняй (арх. Янкунас), пансионат со столовой на 1200 мест в Ниде (арх. Л. Гедгаудене), учебный корпус сельскохозяйственного техникума на 600 мест в Вабальнинкасе (арх. Т. Матуленис), учебный корпус профтехникума на 480 мест в местечке Векшняй (арх. Т. Матуленис).

Художественная самодеятельность. В 1966 г. в Литве имелось 13 народных театров, 2 музыкальных народных театра и 3 драм. студии. В республике было 11 заслуженных и 42 образцовых коллектива: 11 смешанных, 4 женских, 4 мужских хора, 5 хора мальчиков, 9 оркестров, 7 танцевальных коллективов, 9 ансамблей песни и танца, 3 художественные агитбригады и 3 народных цирка. Всего в республике ок. 17 500 коллективов художественной самодеятельности, св. 310 тыс. участников.

В 1966 г. проведен республиканский конкурс солист-вокалистов и вокальных ансамблей. Победителем вышел Тракайский р-н, за ним — Капсуковский р-н. В числе городов 1-е место занял Вильнюс: солисты Е. Григелёнене и А. Киселюс, мужское трио Вильнюсского университета, октет «Варпас» Вильнюсского дворца культуры железнодорожников и женский ансамбль Республиканской библиотеки. В республикан-

ском смотре драм. коллективов победителями вышли коллективы Седасского дома культуры Мажейского р-на, Кедайпского дома культуры, ф-ки «Триничай» (Клайпеда), Каунасского политехнического ин-та и Вильнюсского ун-та. В республиканском конкурсе художественных агитбригад на кубок газеты «Тiesa» приняли участие 347 агитбригад. В республиканском конкурсе детских хореографических коллективов (нешкольных) соревновались 22 коллектива. В Вильнюсе состоялся 2-й республиканский конкурс балльных танцев. В Клайпеде — 1-й республиканский слет хоров мальчиков. Почти во всех районах республики были организованы районные, межрайонные праздники песни и фестивали. В г. Капсукасе было показано массовое представление «Шешупе разлилась», на котором было изображено крестьянское движение в Сувалкии в 1935—36 гг.

Образовые мужской и женский хоры «Айдас» выступали в Кремлевском театре, народный ансамбль «Нямунас» Каунасского политехнического ин-та — в Таджикистане. Каунасский смешанный хор «Банга», мужской хор «Айдас», эстрадный оркестр «Октава» Каунасского строительного треста № 1, народные ансамбли песни и танца «Вилия» Вильнюсского дворца культуры профсоюзов, Вильнюсского педагогического ин-та в 1966 г. побывали в ПНР, ЧССР, ВНР, НРБ и ГДР. Народный ансамбль песни и танца «Нямунас» Каунасского политехнического ин-та — в НРБ, Греции, Турции, Италии и Франции.

Общественные и культурные контакты с зарубежными странами. В 1966 г. республику посетили председатель КП Австралии Р. Диксон и член Политического комитета ЦК КП Австралии Р. Робертсон, член Политбюро ЦК КП Италии М. Алкмата, секретарь ВФП С. Рауль и др. видные общественные и политические деятели. В республике побывали делегации ЦК Монгольской народно-революционной партии, делегации латвийских работников Союза коммунистов Югославии, Румынской коммунистической партии, группа активистов КП Великобритании, партийная делегация Эрфуртского округа ГДР, делегация коммунистов южноамериканских стран, делегации обществ дружбы «Шотландия — СССР», «Финляндия — СССР», делегации молодежи Кубы, стран Латинской Америки, Союза студентов Ливана, делегации профсоюзов многих стран и др.

В 1966 г. республику посетило 6 тыс. туристов из разных стран мира. 27 тыс. иностранных моряков побывали в Клайпеде. Литовские туристы побывали в ПНР, ЧССР, ВНР, Кубе, Англии, Швеции, Италии и др. странах. В республике гастролировали Вроцлавский театр пантомимы, Гос. ансамбль народной песни и танца МНР, ансамбль народного искусства им. Т. Нейбауэра из Эрфурта, Чехословацкий эстрадный ансамбль и др. Струнный квартет литовской филармонии принимал участие в фестивале камерной музыки скандинавских стран, Вильнюсский камерный оркестр гастролировал в ГДР. В республике прошел фестиваль польских фильмов.

МОЛДАВСКАЯ СОВЕТСКАЯ СОЦИАЛИСТИЧЕСКАЯ РЕСПУБЛИКА (Молдавия, МССР)

Общие сведения. Площадь — 33,7 тыс. км². Население — 3425 тыс. чел. (на 1 января 1967 г., оценка). Делится на 31 сельский район, имеет 20 городов и 29 поселков городского типа. Столица — Кишинев (302 тыс. жит. на 1 января 1967 г.). Основное население по переписи 1959 г. — молдаване (65,4%); украинцев — 14,6%, русских — 10,2%, гагаузов — 3,3%, болгар — 2,1%.

Указом Президиума Верховного Совета СССР от 7 октября 1966 г. город Кишинев награжден орденом Ленина.

Государственный строй. Молд. ССР — союзная советская социалистическая республика, входящая в состав СССР. Действующая конституция утверждена 12 февраля 1941 г. Верховный Совет МССР ныне действующего 7-го созыва избран 12 марта 1967 г. в количестве

315 депутатов, в т. ч. 119 женщин; в составе депутатов 202 члена и кандидата в члены КПСС; рабочих и колхозников — 177 чел. Председатель Верховного Совета — С. И. Радауцан, заместители — И. А. Котяци, Э. В. Рассудина, П. И. Фотеско, А. П. Чеботарь. Председатель Президиума Верховного Совета — К. Ф. Ильяшенко, заместители председателя — А. И. Дамаскин, А. П. Лупан, секретарь — А. Н. Крачун; члены Президиума — И. И. Бодюл, Е. С. Бабира, И. И. Болдаренко, Л. Г. Гаргалык, Н. Г. Коваль, В. И. Коханский, П. К. Лучинский, С. К. Магурян, С. И. Потапов, В. С. Соловьева, О. В. Троепко, Т. Д. Фадалова, В. П. Хропотинский. Председатель Совета Министров МССР — А. Ф. Диордича (он же — министр иностранных дел), первый заместитель — Г. Ф. Антосьяк, заместители — И. Т. Добыжда (он же — пред. Госплана МССР), Н. М. Зайченко, А. В. Коробчану, В. В. Эбаразский (с июля 1967 г.).

24 июня 1966 г. состоялась 8-я сессия Верховного Совета МССР 6-го созыва, обсуждавшая вопрос о мерах по дальнейшему улучшению медицинского обслуживания и охраны здоровья населения. 28—29 декабря на 9-й сессии Верховного Совета МССР приняты законы о гос. плане развития нар. х-ва МССР на 1967 г. и о гос. бюджете на 1967 г., утвержден отчет об исполнении гос. бюджета за 1965 г., принято постановление о работе постоянной комиссии по торговле и общественному питанию Верховного Совета МССР.

Коммунистическая партия Молдавии. На 1 января 1967 г. насчитывала 93 888 членов и 5138 кандидатов в члены партии, состоящих в 2988 первичных партийных организациях.

1—3 марта 1966 г. состоялся XII съезд КП Молдавии. Съезд обсудил и одобрил отчеты ЦК КП Молдавии и Ревизионной комиссии КП Молдавии, проект директив XXIII съезда КПСС по пятилетнему плану развития нар. х-ва СССР на 1966—70 гг., избрал новый состав ЦК КП Молдавии и Ревизионной комиссии и делегатов на XXIII съезд КПСС. 3 марта I пленум ЦК КП Молдавии избрал руководящие органы партии. 19 апреля II пленум ЦК КП Молдавии принял постановление о переименовании Президиума ЦК КП Молдавии в Бюро ЦК КП Молдавии. 17 июня III пленум ЦК КП Молдавии обсудил задачи партийной организации республики по выполнению постановления Майского пленума ЦК КПСС о широком развитии мелиорации земель для получения высоких и устойчивых урожаев зерновых и др. сельскохозяйственных культур. 30 ноября пленум ЦК КП Молдавии обсудил вопрос о состоянии и мерах улучшения капитального строительства в республике.

19 апреля состоялось республиканское собрание партийного актива, посвященное обсуждению итогов XXIII съезда КПСС и задачам республиканской партийной организации.

Бюро ЦК КП Молдавии: Г. Ф. Антосьяк, И. И. Бодюл, П. В. Ворониц, А. Ф. Диордича, К. Ф. Ильяшенко, Д. С. Корнован, Ю. Д. Мельков (с февраля 1967 г.), П. А. Паскарь, Б. А. Степов. Кандидаты в члены Бюро: М. Ф. Дьеур, С. С. Сидоренко. Первый секретарь ЦК КП Молдавии — И. И. Водюл, второй секретарь — Ю. Д. Мельков (с февраля 1967 г.), секретари — Д. С. Корнован, П. А. Паскарь, Б. А. Степов.

Ленинский Коммунистический Союз Молодежи Молдавии (ЛКСММ). На 1 января 1967 г. насчитывал в своих рядах 266 018 членов, объединенных в 3787 первичных комсомольских организациях.

10—11 марта 1966 г. состоялся 13-й съезд ЛКСМ Молдавии. Съезд обсудил и одобрил отчеты ЦК ЛКСМ Молдавии и Ревизионной комиссии, избрал новый состав ЦК ЛКСМ и Ревизионной комиссии. 12 марта 1-й пленум ЦК ЛКСМ избрал Бюро и Секретариат

ЦК ЛКСМ. 1 июня 2-й пленум ЦК ЛКСМ Молдавии обсудил итоги работы 15-го съезда ВЛКСМ и задачи республиканской комсомольской организации. 27 октября 3-й пленум ЦК ЛКСМ Молдавии рассмотрел вопрос о работе Комратского и Дондюшанского райкомов комсомола по укреплению дисциплины и организованности в комсомольских организациях, а также заслушал информацию о ходе выполнения критических замечаний, высказанных на 13-м съезде ЛКСМ Молдавии.

Первый секретарь ЦК ЛКСМ Молдавии — П. К. Лучинский (с февраля 1967 г.), второй секретарь — В. П. Петров (с февраля 1967 г.), секретари — И. Т. Устяня, Л. Е. Скальная.

Профессиональные союзы. На 1 января 1967 г. в республике насчитывалось св. 796 тыс. членов профсоюзов, объединенных в 6264 профорганизации. Председатель Совета профсоюзов Молдавии — С. С. Сидоренко.

Народное хозяйство. В 1966 г. общественный продукт (продукция всех отраслей материального производства) увеличился по сравнению с 1965 г. на 3%, национальный доход увеличился на 2%. Среднегодовая численность рабочих и служащих в нар. х-ве республики составила 718 тыс. чел. и увеличилась за год на 41 тыс. чел.

Промышленность. Годовой план промышленного производства перевыполнен. Объем продукции всей промышленности увеличился за год на 7%.

Производство важнейших видов промышленной продукции

	1960 г.	1964 г.	1965 г.	1966 г.
Электроэнергия (млн. кВт-ч)	677	1307	3111	3950
Электродвигатели переменного тока мощностью до 100 кВт (тыс. шт.)	5,4	16,8	20,1	22,0
Электромашини крупные (шт.)	—	362	414	431
Трансформаторы силовые (тыс. шт.)	51	169	195	202
Кабельные изделия по весу меди (тыс. т)	5,8	12,4	17,0	17,1
Низковольтная электрическая аппаратура (тыс. руб.)	2706	6112	7692	8533
Станки металлорежущие (шт.)	1065	1247	2500	2108
Насосы центробежные (тыс. шт.)	8,0	30,0	37,4	44,0
Тракторы (шт.)	—	3700	4611	4652
Цемент (тыс. т)	—	494	575	604
Известь строительная (тыс. т)	226,5	236,4	252,4	254,8
Сборные железобетонные и бетонные конструкции и детали (тыс. м ³)	207	515	650	718,3
Чугунно-посочные изделия (млн. пар.)	16	19,3	23,5	31,5
Бельевой трикотаж (млн. шт.)	6,8	8,1	8,6	12,9
Верхний трикотаж (тыс. шт.)	1944	2443	2615	2743
Обувь кожаная (тыс. пар.)	5568	6898	7233	7566
Стиральные машины (тыс. шт.)	0,8	99,3	101,5	113,0
Холодильники бытовые (тыс. шт.)	—	1,5	20,0	51,0
Сахар-песок (тыс. т)	130,6	243,8	344,8	316,3
Мясо* (тыс. т)	71,8	61,4	79,6	87,5
Колбасно-ветчинные изделия (тыс. т)	9,0	11,2	12,7	14,2
Масло животное* (тыс. т)	11,6	8,7	12,0	11,7
Масло растительное* (тыс. т)	86	125,3	133	155,7
Консервы (млн. усл. банок)	394,3	650,6	685	738,6
Кондитерские изделия (тыс. т)	16	24	25	25,3
Вино виноградное** (млн. джа)	13,5	15	16	17,6
Папиросы (млн. шт.)	3147	4162	4524	4521

* Данные относятся к промышленному производству.

** Данные относятся к промышленному производству и приведены по месту окончательного выпуска готовой продукции.

Производство электроэнергии и теплоэнергии увеличилось на 29%, продукция химической промышленности — на 8%, машиностроения и металлообработки — на 17%,

пром-сти строительных материалов — на 20%, легкой пром-сти — на 12% и пищевой пром-сти — на 2%.

В 1966 г. 9 промышленных предприятий были переведены на новую систему планирования и экономического стимулирования. Эти предприятия перевыполнили установленные планы, повысили рентабельность производства, объем реализации продукции увеличился на 11,5%, а прибыль — на 13%.

Производительность труда в промышленности по сравнению с 1965 г. возросла. Сверхплановая экономия от снижения себестоимости продукции составила св. 11 млн. руб.

В 1966 г. вступило в строй 10 гос. промышленных предприятий, а также большое количество новых цехов и производств на реконструируемых и расширяемых предприятиях. Вошли в строй Кожушьянский, Карагасанский, Омишкэвский заводы первичного виноделия, консервный завод в Каушанах, табачно-ферментационный 3-д в поселке гор. типа Калнинские, гидро-лочно-дрожжевой 3-д в Бельцах и ряд др. Для различных отраслей нар. х-ва сконструировано и изготовлено 24 новых образца машин, аппаратов и приборов, за 1966 г. освоено производство 25 новых видов промышленной продукции. В 1966 г. внедрено в нар. х-во более 16 тыс. рационализаторских предложений.

Указами Президиума Верховного Совета СССР грем работникам промышленности присвоено звание Героя Социалистического Труда.

Сельское хозяйство. На 1 января 1967 г. в республике был 81 совхоз и 534 колхоза.

Распределение посевных площадей по сельскохозяйственным культурам (тыс. га)

	1960 г.	1964 г.	1965 г.	1966 г.
Вся посевная площадь	1886	1925	1931	1917
в том числе:				
Зерновые	823	946	968	922
из них: озимая пшеница	358	230	416	353
кукуруза	362	443	382	403
Технические культуры	332	383	399	403
из них: подсолнечник	231	224	239	237
сахарная свекла	68	100	103	106
табак	15	35	36	40
Овоще-бахчевые и картофель	102	107	103	106
Нормовые культуры	630	490	460	486

В 1966 г. во всех категориях хозяйств произведено (в тыс. т) 2420 зерновых, 403 подсолнечника, 2046 сахарной свеклы (фабричной), 550 овощей, 413 картофеля, 465 фруктов, 688 винограда.

В 1966 г. достигнута высокая урожайность зерновых культур, подсолнечника, картофеля и овощей. Гос. план закупок зерновых, подсолнечника, плодов и овощей перевыполнен и достиг максимального уровня в сравнении с предыдущими годами. В 1966 г. государству продано (тыс. т) зерна — 570, подсолнечника — 285, сахарной свеклы — 1949, табака — 58, эфирно-масличных культур — 38, картофеля — 13, бахчевых культур — 7,6, овощей — 365, фруктов — 314, винограда — 526, скота и птицы — 144, молока — 427; яиц — 123 млн. шт.; шерсти — 1784 т, каракуля и смушки — 561 тыс. шт., коконов тутового шелкопряда — 490 т.

Поголовье продуктивного скота (во всех категориях хозяйств, на конец года, тыс. голов)

	1960 г.	1964 г.	1965 г.	1966 г.
Крупный рогатый скот	852	852	914	962
в том числе: коровы	274	336	362	391
Свиньи	1177	1016	1187	1250
Овцы и козы	1738	1595	1676	1700

Производство продуктов животноводства (во всех категориях хозяйств)

	1960 г.	1964 г.	1965 г.	1966 г.
Мясо в убойном весе (тыс. т)	110	112	140	157
Молоко (тыс. т)	615	543	676	712
Яйцо (млн. шт.)	375	342	369	435
Шерсть (тыс. т)	3,7	3,2	3,2	3,3

В 1966 г. закуплено сверх плана 14 тыс. т мяса, 77 тыс. т молока и 17 млн. шт. яиц.

Средний удой молока от фуражной коровы в колхозах и совхозах составил 2072 кг, в ряде передовых колхозов и совхозов удой достиг 3200 — 4285 кг.

В 1966 г. с. х-ву республики поставлено 5309 тракторов, 3967 тракторных плугов, 557 жаток радковых, 1094 различных комбайнов, 1347 грузовых автомобилей и др. техники, а также 285 тыс. т минеральных удобрений.

Указами Президиума Верховного Совета СССР 57 труженникам с. х-ва МССР присвоено звание Героя Социалистического Труда.

М а т е р и а л ь н о е б л а г о с о с т о я н и е. Выплаты и льготы, полученные населением из общественных фондов потребления, составили 450 млн. руб. и увеличилось по сравнению с 1965 г. на 13%. В 1966 г. в республике введены в эксплуатацию жилые дома общей площадью 648 тыс. м². Кроме того, колхозами, колхозниками и сельской интеллигенцией построено 11,3 тыс. жилых домов. Построено общеобразовательных школ на 35 тыс. мест, больничных учреждений — на 1000 коек, детских дошкольных учреждений — на 8,8 тыс. мест и ряд др. объектов культурно-бытового назначения. Введено в действие 47 км водопроводной и 24 км канализационной сети, 6,1 км троллейбусных линий, за год газифицировано св. 35 тыс. квартир.

В 1966 г. нар. х-во получило 9,6 тыс. специалистов, из них 3,8 тыс. с высшим образованием.

Академия наук Молдавской ССР создана 2 августа 1961 г. АН насчитывает 15 академиков и 12 чл.-корр. Президент АН — Я. С. Гросул.

В числе важнейших законченных работ, результаты которых были переданы в 1966 г. для внедрения в нар. х-во, установки для электроискрового легирования металлургических поверхностей; гибрид кукурузы «Кипшиневский 150 Т»; сорта сои «Кипшиневская 1» и фасоли «Кипшиневская штамбовая 1»; интродуцированные в Молдавию пряно-ароматические растения для производства вина «Вермут молдавский»; рекомендации по возделыванию чины на семена и зеленый корм; разработана система показателей планирования и оценки деятельности строительных подрядных организаций и др.

В 1966 г. в АН МССР были проведены: 2-я Всесоюзная конференция по использованию микробных метаболитов в нар. х-ве; Всесоюзный семинар по теме «Экстоты в кристаллах»; Республиканская научная конференция по теме «Развитие и сближение советских наций и народностей»; научная конференция, посвященная проблемам развития современного молдавского народа; Республиканская конференция о проблемах повышения экономической эффективности капитальных вложений и др.

Ученые АН МССР принимали участие в работе конгресса по электрическим методам обработки материалов в ЧССР, 4-го Международного конгресса по географии в ЧССР, национальной конференции по химии в СРР, симпозиума по химии природных соединений в Стокгольме, 9-й Международной конференции по координации химии в Швейцарии, 10-й юбилейной международной конференции по лимнологическим исследованиям реки Дунай в СРР, 1-го конгресса Международной ассоциации по изучению стран Юго-Восточ-

ной Европы в НРБ. Кроме того, научные сотрудники АН выезжали за границу в научные командировки. АН МССР посетили зарубежные ученые многих стран.

В 1966 г. АН МССР издано 117 трудов общим объемом 958,4 печатных листа. В их числе сборники и монографии: «Страницы революционной борьбы и социалистического строительства в Молдавии»; «Двадцать два года героической борьбы (Из истории революционно-освободительного движения в Бессарабии в 1918—1940 гг.)» И. Бобейко и Я. Копанеского; «М. Горький и молдавский фольклор» М. Чимпой и др. Изданы учебные пособия для студентов вузов и учащихся средних школ: «Практические работы по химии природных соединений», «География Молдавской ССР», «Молдавская литература» и др.

Культурная жизнь. Художественная литература и литературоведение. В выпущенном в свет в 1966 г. романе «Полет сквозь ночь» В. Бешлягэ вводит читателя в сложный мир душевных переживаний главного героя. Здесь события современности переплетаются с воспоминаниями героя о Великой Отечественной войне. Его «лутепествия» в прошлое полны сильных и нежных чувств; картины виденного яркие и живые, переданы очень рельефно, с большой убедительностью. Роман Анны Лупан «Третьи петухи» интересен поставленными моральными проблемами, сложными жизненными коллизиями, данными на фоне молдавского села. Автор показывает, как трудно зачастую ломаются предрассудки в психологии людей, не сразу воспитываются и утверждаются ростки нового. Опубликованы также романы В. Василэке «Сказка про белого бычка», П. Старостина «Поезд с одним пассажиром» (ч. 1) и сборники рассказов Я. Бургиу «Солнце на костыле», Б. Властару «Крыша над головой», Г. Георгиу «Лицом к людям», И. Друцэ «Листья грусти», Н. Костенко «Счастье человека», В. Рощка «Встреча с любовью», Е. Лотяну «Буколика» и др.

Перенесены произведения классиков: В. Александри, А. Допича, М. Когэличану, К. Негруцци, К. Стамати, А. Руссо, М. Эминеску.

В 1966 г. изданы сборники стихов П. Боду «Континенты», Е. Букова «Мой Вьетнам!», М. Гараза «Песнь в сентябре», Л. Деляну «Любовь наша насущная», А. Лупан «Закон гостеприимства», Д. Матковско «Внутренний мир», П. Михия «Многоголосье леса», И. Ставской «Раздумье», В. Тулника «Открытая дорога». В серии «Аврора» вышли стихи поэтов Е. Букова, Н. Костенко, В. Телеукэ.

Драматургия пополнилась двумя новыми пьесами — «Екатерина II» К. Кондря и «Остановите планету» Г. Марината.

Вышли красочно оформленные сборники устного народного творчества: В. Михалэке — «Загадки», Г. Ботезату — «Жили-были», сб. «Кто танцует без частушек».

Литературоведение пополнилось работами Д. Геря «Критические статьи», Х. К. Корбу «Молдавская советская драматургия», Ф. Левита «Георге Асаки», К. Поповича «Михаил Эминеску», Г. Додичэ и В. Марина «История древнемолдавского языка и литературы», сб. «Исследования и материалы о творчестве Б. П. Хашдеу». Опубликованы также статьи, исследования, рецензии: В. Бадю — «Великие сочинения Садовяну», В. Бешлягэ — «Динамика познания», Г. Димитриу — «Записки на полях литературы для детей», А. Хропотинский — «Новые издания молдавского фольклора», М. Чимпой — «Георге Менюк — поэт», И. К. Чобану — «О молдавском романе» и др.

Из литературы народов СССР изданы на молдавском языке Р. Гамзатов — «Стихи», сборник «Северные поэмы», А. Чаковский — «Свет далекой звезды», М. Шолохов — «Донские рассказы», Е. Крустен — «Словно

капля в море» и др., а из мировой литературы — произведения Р. Бернса, Р. Роллана, Г. Уэлса и др.

В 1966 г. начал выходить социально-политический и литературно-художественный журнал «Молдова».

Гос. премия Молд. ССР в 1966 г. присуждена Е. Букову за книгу стихов «День настоящий — день грядущий». В 1966 г. 1-я премия журнала «Дружба народов» присуждена Г. Менюку за рассказы «Калоля», «Последний вагон» и «Званный обед».

Театр. В 1966 г. театры республики поставили 27 премьер. Молдавский муз.-драм. театр им. Пушкина поставил «Журавлиные перья» Д. Киносита (реж. В. Кунча), «Сватанье на Гончаровке» Г. Кэитко-Основа (реж. Г. Грузин), «Мапешька» А. Афиненова (реж. В. Герлак), вьесу «Эминеску» румынского драматурга М. Штефанеску (реж. В. Кунча) и др. Кишиневский русский драм. театр им. Чехова поставил новую пьесу «Марсельеза» П. Дарченко и Ю. Колесникова (реж. И. Петровский), «Требуется лицо» Д. Псатаса (реж. Н. Аронецкая), «Между прочим XX век» Я. Волчека (реж. А. Григорян) и др. На сцене Бельдского молдавско-русского театра им. Александри показаны спектакли «Остановите планету» А. Марината (реж. А. Пынару), «Третья патетическая» Н. Погодина (реж. И. Пинаев), «Три волхва» Б. Хашдеу (реж. А. Пынару), «Когда мертвые оживают» И. Рацады (реж. И. Пинаев) и др. Республиканский театр юного зрителя «Лучафарул» поставил «Чертова мельница» Я. Дрды и И. Штока (реж. Калиновский), «Жодле, хозяин и слуга» П. Скаррона (реж. И. Унгуряну), «Это было или не было» К. Кондря (реж. И. Унгуряну) и др.

Музыка. Молдавский гос. театр оперы и балета в 1966 г. поставил оперы «Аида» Дж. Верди (постановка Е. Платона, дирижер Л. Худолей) и «Фауст» Ш. Гуно (постановка Ю. Иванова, дирижер М. Кафтанат). Театр показал оперу «Аида» и балет «Антоний и Клеопатра» на сцене Кремлевского театра в Москве. Из новых произведений, созданных молдавскими композиторами, симфония № 7 В. Полякова, оратория М. Копытмана «Песня кодр», опера З. Трач «Коза с тремя козлятами» и др.

Гос. премия Молд. ССР 1966 г. присуждена композитору Э. Лазареву за балет «Антоний и Клеопатра».

Звание нар. арт. МССР присвоено П. Андрейченко, П. Ботезат, Г. Ешану и С. Луневичу.

Кино. В 1966 г. киностудией «Молдовафильм» закончены производством 2 полнометражных художественных фильма: цветной широкоэкранный «Красные поляны» (сценарий и постановка Э. Лотяну, операторы В. Чуря и И. Болбачану) и широкоэкранный «Горькие зерна» (сценарий и постановка В. Гажлю и В. Лысенко, оператор В. Калашинков), а также 8 хроникально-документальных фильмов: «Фынтына» («Колодец»), «По осени», «Сельские этюды», «В зеркале холстов», «Кишияу-500», «Пьедестал», «Меридианы лета» и др., 13 научно-популярных фильмов, 24 киножурнала «Советская Молдавия» и 8 тематических киножурналов.

На начало 1967 г. в республике насчитывалось 1298 киноустановок, киносеансы в 1966 г. посетило 46,6 млн. зрителей.

Изобразительные искусства. Среди новых произведений, созданных молдавскими художниками в 1966 г., серия акварелей «За власть Советов» Л. Григорашенко, «Протест» и «Призыв» И. Богдеско, иллюстрации И. Вьеру к народной молдавской сказке «Тындаля и Пакаля», картины «Молодые» В. Заерской, «Сельский праздник» Э. Романеску и «Сад» Д. Янку.

В 1966 г. было проведено 55 выставок изобразительного искусства, в т. ч. выставка произведений В. Окушко, С. Чоколова, Л. Григорашенко, М. Греку, выставка прикладного искусства и народного творчества Молда-

вин; выставка «25 лет Советской Литвы»; художественная выставка, посвященная 25-летию Союза художников Молдавии; 1-я республиканская выставка произведений художников театра и кино; 1-я республиканская выставка астампа; выставка народного искусства Венгрии; выставки изобразительного искусства Латв. ССР (в связи с неделей латышской культуры в Молдавии); 1-я республиканская выставка произведений молодых художников и др. Произведения мастеров изобразительного искусства Молдавии экспонировались на выставках в Риге (во время недели молдавской культуры в Латвии), выставка прикладного и народно-декоративного искусства в Гос. музее этнографии в Ленинграде, работы М. Греку и Г. Саинчука — в Одессе.

В Кишиневе открыт памятник К. Марксу (скульптор А. Майко), памятник «Борцам за Советскую власть» (авторы И. Понятовский, А. Майко и Л. Фитов), монумент в честь болгарских ополченцев 1877—78 гг. (авторы — В. Дементьев, В. Новик, И. Цеханович).

Гос. премия МССР 1966 г. присуждена И. Богдеско за серию линогравюр и иллюстраций к сказке И. Крянга «Кошелек с двумя денежками».

Художественная самодеятельность. На 1 января 1967 г. в республике имелось 5,1 тыс. коллективов художественной самодеятельности, в которых принимали участие 94,4 тыс. чел.; в самодеятельности профсоюзов — 657 кружков (14,4 тыс. участников).

В 1966 г. в районах и городах республики проведены первые туры фестиваля коллективов художественной самодеятельности, посвященного 50-летию Великого Октября. Среди лучших коллективов художественной самодеятельности ансамбль народного танца «Многорица». Ансамбль принимал участие в неделе молдавского искусства и литературы в Азербайджане и Лат-

вии, выступал с концертами в Москве. В 1966 г. ансамбль гастролировал на острове Кипр. Среди других коллективов — ансамбль народного танца Кишиневского дома молодежи «Мардишор», народные ансамбли танца Резинского районного дома культуры, дворцов культуры гг. Бендеры, Тирасполя, Оргеева и др. и народные хоры сел София Рышканского р-на, Чеколтены Теленештского р-на, Гашнар Единецкого р-на, Лозово Каларашского р-на и др., оркестры народной музыки Каларашского, Унгенского, Кагульского, Тираспольского, Единецкого, Оргеевского домов и дворцов культуры. Среди лучших народных театров — театры Бендерского, Оргеевского, Тираспольского домов культуры, районных домов культуры Каушанского, Дубоссарского, Рыбницкого районов, а также драм. коллективы Единецкого, Бричанского, Дрокулевского, Криулянского, Дондюшанского районов.

Общественные и культурные контакты с зарубежными странами. Молдавское общество дружбы приняло в 1966 г. 86 делегаций (около 500 человек) из многих стран.

В 1966 г. республику посетили парламентская делегация ГДР, делегации Болгарской КП, КП Дании, Итальянской КП, партийных работников Кубы, профсоюзные делегации ВНР и пяти африканских стран, делегация Общества венгеро-советской дружбы, кооператоры Болгарии и Гвинеи, делегации японских школьников, уругвайских учителей, с.-х. делегация Израэля и др.

В 1966 г. республику посетили туристы из всех социалистических стран и из 25 других стран. В Молдавии гастролировали артисты из Бельгии, Франции, СРР, ГДР и др. стран. В сентябре — октябре в республике прошли дни венгерской культуры. В Кишиневе работала выставка пищевого оборудования НРБ.

РОССИЙСКАЯ СОВЕТСКАЯ ФЕДЕРАТИВНАЯ СОЦИАЛИСТИЧЕСКАЯ РЕСПУБЛИКА (РСФСР, Российская Федерация)

Общие сведения. Площадь — 17 075,4 тыс. км². Население (на 1 января 1967 г., оценка) — 127 312 тыс. чел. В составе РСФСР (на начало 1967 г.) — 16 АССР, 7 краев, 49 областей, 5 автономных областей, 10 национальных округов, 949 городов, 1814 поселков городского типа. Столица — Москва (6507 тыс. жителей).

В 1966 г. орденом Ленина награждены: К о м и А С С Р (22 января) — за успехи, достигнутые трудящимися республики в хозяйственном и культурном строительстве; М у р м а н с к а я о б л. (2 марта), К а л и н и н г р а д с к а я о б л. (14 апреля), У л ь я н о в с к а я о б л. (20 апреля) — за достигнутые успехи в развитии народного хозяйства; Л е н и н г р а д с к а я о б л. (30 ноября), К а л и н и н г р а д с к а я о б л. (3 декабря), М о с к о в с к а я о б л. (3 декабря) — за мужество и героизм, проявленные трудящимися областей в разгроме немецко-фашистских захватчиков в период Великой Отечественной войны, и за успехи, достигнутые в развитии народного хозяйства; г о р о д Т у л а (3 декабря) — за мужество и стойкость, проявленные защитниками Тулы при героической обороне города в период Великой Отечественной войны, и за достигнутые успехи в развитии народного хозяйства.

Орденом Отечественной войны 1-й степени награждены: г о р о д Н о в о р о с с и й с к (7 мая) — за заслуги перед Родиной, стойкость, мужество и героизм, проявленные в период Великой Отечественной войны; г о р о д С м о л е н с к (3 декабря) — за мужество и стойкость, проявленные защитниками города, активное участие трудящихся в партизанском движении в период Великой Отечественной войны и успехи,

достигнутые в восстановлении города и развитии народного хозяйства.

Государственный строй. РСФСР — союзная советская федеративная социалистическая республика, входящая в состав СССР. Действующая конституция утверждена 21 января 1937 г. Верховный Совет РСФСР ныне действующего 7-го созыва избран 12 марта 1967 г. в количестве 884 депутатов. В составе депутатов — 33,8% женщины, 32,8% беспартийных, 47,7% рабочих и колхозников, непосредственно занятых на производстве, 74,7% депутатов избрано впервые.

Председатель Верховного Совета РСФСР — М. Д. Миллионщиков, заместители председателя: М. М. Амиров, К. Е. Борисенко, В. Ф. Мазовка, А. Т. Никандрова, Н. С. Приезжев, М. И. Субботин, Г. С. Файзуллина, Н. Д. Фрайонов.

Председатель Президиума Верховного Совета РСФСР — М. А. Ясенов, заместители председателя: О. П. Колчина, М. С. Каримов, А. У. Хахалов, Р. А.-Б. Эльдарова, М. И. Геттуев, Э. А. Сангаев, П. С. Проконен, Е. Ф. Катаев, И. Р. Москвичев, Е. Д. Яскина, Т. С. Хетагурова, С. Г. Батыев, Б.-К. Ш. Долчанмаа, П. П. Сысоев, И. А. Алмазов, Т. А. Ахазов, А. Я. Овчинникова; секретарь — Х. П. Нешков; члены Президиума: М. Н. Алексеев, М. П. Алексеева, В. Я. Герасимов, А. С. Елисеева, А. М. Калашников, А. П. Кириленко, Г. И. Конончук, П. П. Лавунов, А. Т. Мартыанов, Н. И. Масленников, Н. М. Мпрошниченко, Я. П. Рябов, А. А. Сизов, В. А. Филатов.

Председатель Совета Министров РСФСР — Г. И. Вороков, первые заместители председателя: А. М. Школь-

ников, К. Г. Пысни, заместители председателя: А. Е. Бирюков, К. М. Герасимов (он же — председатель Госплана РСФСР), В. А. Демченко, В. А. Дьяков, Е. Ф. Карпова, В. И. Кочемасов, Л. П. Лыкова, Министр иностранных дел РСФСР — М. А. Меньшиков.

12 марта 1967 г. состоялись выборы в местные Советы депутатов трудящихся. Всего по республике во все местные советы избрано 1 079 919 депутатов; 470 981, или 43,61%, избранных депутатов — женщины; 582 011, или 53,89%, — беспартийные. Рабочих и колхозников избрано 634 232 человека, или 58,39%.

16—17 августа 1966 г. состоялась 7-я сессия Верховного Совета РСФСР 6-го созыва. На сессии было принято постановление о состоянии и мерах по дальнейшему расширению строительства предприятий и учреждений культурно-бытового обслуживания сельского населения, утверждены указы Президиума Верховного Совета РСФСР, изданные в период между 6-й и 7-й сессиями, и внесены изменения и дополнения в статьи 47, 54, 55 и 69 Конституции РСФСР.

22—23 декабря состоялась 8-я сессия Верховного Совета РСФСР 6-го созыва. На сессии были приняты закон о государственном плане развития народного хозяйства РСФСР на 1967 г., закон о государственном бюджете РСФСР на 1967 г., постановления об утверждении отчета об исполнении государственного бюджета за 1965 г., постановления об избрании М. А. Яснова председателем Президиума Верховного Совета РСФСР и об освобождении его от обязанностей первого заместителя председателя Совета Министров РСФСР; сессия утвердила указы Президиума Верховного Совета РСФСР, изданные в период между 7-й и 8-й сессиями и внесла изменения и дополнения в статьи 54 и 55 Конституции РСФСР.

Профессиональные союзы. На 1 января 1967 г. в РСФСР насчитывалось 50 579,5 тыс. членов профсоюзов. Руководство центральными, краевыми и областными комитетами и советами профсоюзов осуществляет Всесоюзный центральный совет профсоюзов (ВЦСПС).

Народное хозяйство. В 1966 г. трудящиеся РСФСР добились выполнения и перевыполнения заданий первого года пятилетки: по общему объему и темпам роста промышленного производства, выпуску важнейших видов продукции, росту производительности труда, закупкам с.-х. продуктов, развитию транспорта, товарооборота и другим показателям. Национальный доход превысил установленное планом задание и составил 7,7% к 1965 г. Основные производственные фонды выросли на 8%. Прибыль в народном хозяйстве РСФСР увеличилась против 1965 г. на 15%.

Промышленность. План 1966 г. по общему объему производства и выпуску большинства важнейших видов продукции промышленность РСФСР выполнила досрочно. Объем валовой продукции увеличился на 8,2%. Производство промышленной продукции группы «А» увеличилось более чем на 8,6% и группы «Б» — на 6%. Объем продукции отдельных отраслей промышленности увеличился по сравнению с 1965 г.: по производству электроэнергии — на 8%, топливной промышленности — на 7%, черной и цветной металлургии — на 9%, химической промышленности — на 12%, машиностроения и металлообработки — на 11%, лесной, целлюлозно-бумажной и деревообрабатывающей промышленности — на 4%, промышленности строительных материалов — на 8%, легкой промышленности — на 8%, пищевой промышленности — на 4%, по производству предметов культурно-бытового назначения и хозяйственного обихода — на 13%.

План производства по общему объему промышленной продукции и по большинству важнейших изделий выполнен всеми министерствами и ведомствами РСФСР, а также во всех областях, краях и АССР, кроме Архангельской, Томской и Магаданской областей.

Производство важнейших видов промышленной продукции

Вид продукции	1960 г.	1964 г.	1965 г.	1966 г.
Электроэнергия (млрд. кВт-ч)	197	304,6	332,8	357
Нефть (млн т)	118,9	184,4	199,9	218
Газ (млрд. м ³)	25,9	57,7	65,4	70,2
Чугун (млн. т)	21,6	28,8	31,2	32,5
Сталь (млн. т)	36,6	47,7	50,1	52
Проват всего (млн. т)	27,9	36,1	37,9	41
в т. ч. готовый	23,7	31,2	33,1	35,2
Трубы стальные (млн. т)	2,9	4,6	5,2	5,6
Железная руда (млн. т)	39,7	50,9	54,1	56
Минеральные удобрения (в условных единицах) (млн. т)	7,2	13,8	16,2	18,4
Химические средства защиты растений (в 100% изчислении по действующему началу) (тыс. т)	26,2	65,5	80	80,6
Серная кислота (млн. т)	2,9	4,0	4,5	4,9
Химические волокна (тыс. т)	176,5	285,8	312,6	339,3
Металлорежущие станки (тыс. шт.)	95,8	107,4	103,1	104
Электровозы магистральные (шт.)	309	455	455	424
Автомобили (тыс. шт.)	490,2	520,9	522,9	675,2
Тракторы (тыс. шт.)	108,1	133,4	144,7	159,5
Сельскохозяйственные машины (млн. руб.)	490	898	918	929
Комбайны зерноуборочные (тыс. шт.)	59,0	83,6	85,8	92
Экспонаторы (тыс. шт.)	8,4	12,1	13,1	14,6
Бульдозеры (тыс. шт.)	8,0	9,9	9,8	10,4
Вывозка деловой древесины (млн. м ³)	239	256	252	241
Пиломатериалы (млн. м ³)	83,6	90,2	89,8	80
Целлюлоза (млн. т)	2,1	2,7	2,9	3,3
Бумага (млн. т)	1,9	2,4	2,7	2,9
Цемент (млн. т)	29,5	39,8	43,9	48,7
Сборный железобетон (млн. м ³)	18,3	27,6	30,4	35
Мягкая кровля (млн. м ²)	425,2	572,6	632,4	681
Шифер (млрд. усл. плиток)	2,07	2,55	2,6	2,7
Стекло оконное (млн. м ²)	81,7	112	111	121
Ткани хлопчатобумажные (млрд. м ²)	4,1	4,5	4,8	4,8
Ткани шерстяные (млн. м ²)	343	360	354	368
Ткани льняные (млн. м ²)	437	426	418	449
Ткани шелковые (млн. м ²)	524	637	601	651
Чулочко-носочные изделия (млн. пар)	459,6	581,2	651,7	691
Бельевой трикотаж (млн. шт.)	213,9	291,6	329	346
Верхний трикотаж (млн. шт.)	60,7	81	101,4	119
Швейные изделия (млрд. руб.)	5,5	5,7	5,6	6,1
Обувь кожаная (млн. пар)	244,7	265,3	267,2	283,5
Телевизоры (млн. шт.)	1,5	2,1	2,7	3,3
Радиоприемники и радиолы (млн. шт.)	3,2	2,8	2,9	3,2
Холодильники (тыс. шт.)	406	339	1164	1453
Стиральные машины (млн. шт.)	0,6	1,8	2,2	2,4
Электрошвейсесы (тыс. шт.)	305	493	568	623
Часы (млн. шт.)	23,6	25,3	28,5	27,9
Мотоциклы и мотороллеры (тыс. шт.)	433	547	574	598
Велосипеды и мотовелосипеды (млн. шт.)	1,4	1,9	2,1	2,2
Пианино и рояли (тыс. шт.)	55,8	93,1	106	113
Мебель (в оптовых ценах предприятий на 1 июля 1955 г.) (млн. руб.)	666,9	987,6	1061,4	1165
Мясо (промышленная выработка, млн. т)	2,4	2,1	2,8	3,1
Масло животное ² (тыс. т)	383,6	456,5	559,7	543
Цельномолочная продукция в пересчете на молоко ³ (млн. т)	5,8	6,7	7,5	..
Масло растительное (тыс. т)	598,8	878,9	1185,9	1013
Сахар-песок (млн. т)	1,8	2,4	3,1	2,6
Консервы (млрд. усл. банок)	2,12	3,18	3,02	3,2
Мыло и синтетические моющие средства (тыс. т)	1003	1225	1206	1134
Улов рыбы и добыча морепродуктов (млн. т)	2,4	3,8	4,2	4,4

¹ Без лесозаготовок и производства пиломатериалов колхозами. ² Без производства в хозяйствах населения. ³ Без производства колхозами и домашнего производства населения.

Увеличилось производство многих цветных и редких металлов, в особенности алюминия, никеля, олова, кобальта.

В 1966 г. удельный расход условного топлива на 1 отпущенный киловатт-час электроэнергии снизился более чем на 2%. Удельный вес нефти и газа в общей добыче основных видов топлива увеличился до 60% против 58% в 1965 г. Выплавка чугуна с применением природного газа возросла на 17%. Коэффициент использования полезного объема доменных печей улучшился на 2,5%, съём стали с одного 1 м² площади пода мартеновских печей — на 3,2%.

В 1966 г. введены в действие мощности электростанций на 5,5 млн. кВт, 1,9 тыс. нефтяных и газовых скважин, угольные шахты и разрезы мощностью 12 млн. т добычи угля в год, а также мощности по производству в год: 1,3 млн. т чугуна, 2,8 млн. т стали, 1,6 млн. т минеральных удобрений, 30,5 тыс. т химических волокон, 516 тыс. т серной кислоты, 3,4 млн. т цемента, 749 тыс. м³ сборных железобетонных конструкций и деталей.

За счет механизации и интенсификации производства, улучшения технологических процессов, модернизации оборудования и других организационных мероприятий на действующих предприятиях достигнут прирост мощностей по выплавке стали на 463 тыс. т, в производстве проката — на 223 тыс. т, химического оборудования — на 2,5 млн. руб., цемента — на 168 тыс. т, бумаги — на 2,1 тыс. т.

В 1966 г. введены в действие 200 новых крупных государственных промышленных предприятий, а также большое количество новых цехов и производств на действующих предприятиях. В числе вступивших в строй: Ново-Салаватская ТЭЦ, Грозненская ТЭЦ, Пермская ТЭЦ № 14, Южно-Сахалинская ГРЭС, ТЭЦ № 23 Мосэнерго, Уваровский химический завод, Волжский завод химического волокна, доменная печь на Магнитогорском металлургическом комбинате, конвертеры на Ново-Линецком металлургическом заводе, Братский алюминиевый завод, прокатный стан на Западно-Сибирском металлургическом заводе, Топкинский цементный завод в Кемеровской обл., Байкальский целлюлозный завод в Иркутской обл., Каргинская хлопкопрядильная фабрика в Свердловской обл., трикотажные фабрики в Ишимбае и Череповце, второй Ульяновский и Занский сахарные заводы, новые мясокомбинаты, молочные, маслодельные, сыроваренные, консервные заводы и хлебозаводы.

План повышения производительности труда в промышленности в 1966 г. перевыполнен. По сравнению с 1965 г. производительность труда возросла на 5,5%. Более 2/3 прироста промышленной продукции получено за счет роста производительности труда. Прибыль, полученная в промышленности, увеличилась по сравнению с 1965 г. на 10%.

К концу 1966 г. в РСФСР по новой системе планирования и экономического стимулирования работало 417 предприятий с общей численностью промышленно-производственного персонала св. 1,5 млн. чел. Эти предприятия перевыполнили планы производства, реализации продукции и прибыли. Объем реализованной продукции в 1966 г. против 1965 г. увеличился на 10%, прибыли — на 23%, производительность труда повысилась на 10%; за счет роста производительности труда получено более 80% прироста промышленной продукции.

В 1966 г. в РСФСР сконструировано и изготовлено св. 2 тыс. новых образцов машин, механизмов и другого оборудования, а также ок. 1 тыс. новых приборов контроля и автоматизации производства для различных отраслей. В промышленности освоено серийное производство ок. 400 наименований новых видов изделий и одновременно свято с производства 160 устаревших.

За 1966 г. в народное хозяйство РСФСР внедрено более 1,6 млн. изобретений и рационализаторских пред-

ложений, что дало св. 1 млрд. руб. экономии в расчете на год.

Подрядные организации в 1966 г. увеличили объем строительного-монтажных работ по сравнению с 1965 г. на 5%. Производительность труда в строительстве в 1966 г. по сравнению с 1965 г. возросла на 5%, прибыль — на 14%.

Сельское хозяйство. На конец 1966 г. в РСФСР насчитывалось 6,7 тыс. совхозов, 16 тыс. колхозов (сельхозартелей). Посевные площади всех с.-х. культур в 1966 г. составили 122,6 млн. га.

В 1966 г. валовая продукция сельского хозяйства возросла против 1965 г. на 8%. Совхозы закончили 1966 г. с прибылью, число убыточных совхозов сократилось. Валовой доход колхозов увеличился на 16%.

Производство основных с.-х. продуктов (млн. т)

	1960 г.	1963 г.	1964 г.	1965 г.	1966 г.
Все зерновые (в весе, первоначально оприходованном после уборки)	76,2	65,8	87	69,7	99,9
Сахарная свекла (фабричная)	20,8	13,7	26,7	20,7	23,8
Льноволокно	0,24	0,20	0,21	0,26	0,26
Подсолнечник	1,91	2,12	2,97	2,36	2,8
Картофель	46,7	39,0	50,8	49,8	44,5
Овощи	8,1	7,4	9,4	8,3	8,2
Мясо (в убойном весе)	4,49	5,50	4,17	5,2	5,5
Молоко	34,5	34,6	35,7	40,1	41,8
Яйца (млрд. шт.)	15,7	16,4	15,5	16,8	18,4
Шерсть (тыс. т)	178,7	181,2	166,3	173	174

В 1966 г. валовой сбор зерна увеличился по сравнению с наиболее урожайным 1964 г. на 13 млн. т, или на 15%. Урожайность зерна составила 13,1 ц с 1 га против 10,7 ц с 1 га в 1964 г.

Государственные закупки основных с.-х. культур (млн. т)

	1960 г.	1963 г.	1964 г.	1965 г.	1966 г.
Зерновые культуры	29,5	28,0	39,0	21,8	43,4
Сахарная свекла	18,26	12,61	25,04	18,95	22,33
Подсолнечник	1,22	1,54	2,03	1,8	2,27
Картофель	4,47	4,88	7,37	6,43	5,66
Овощи	2,4	2,9	3,5	3,3	3,3
Скот и птица в живом весе	4,3	5,0	4,4	4,9	5,4
в пересчете на убойный вес	2,59	3,03	2,63	3,04	3,4
Молоко	14,9	16,3	17,8	21,4	22,3
Яйца (млрд. шт.)	8,91	5,24	5,05	6,38	7,1

Колхозы и совхозы РСФСР продали в 1966 г. государству 43,4 млн. т зерна, в т. ч. ок. 10 млн. т зерна продано сверх плана по повышенным ценам. Закуплено 1,4 млн. т крупных культур — на 540 тыс. т больше, чем в 1965 г. Гос. план закупок продуктов животноводства значительно перевыполнен.

К весеннему севу 1967 г. засыпано необходимое количество семян яровых зерновых и зернобобовых культур. План подъема зяби выполнен, всахано 72 млн. га. Более организовано, чем в 1965 г., проводится ремонт с.-х. техники.

В 1966 г. колхозы и совхозы заложили ок. 40 тыс. га новых садов, ягодников и виноградников.

В 1966 г. осуществлены крупные мероприятия по укреплению материально-технической базы сельского хозяйства. Построены новые элеваторы и зерносклады емкостью 3,3 млн. т, животноводческие помещения более чем на 2 млн. скотомест, в т. ч. помещения для крупного рогатого скота — на 0,8 млн. скотомест. Проведено

Поголовье продуктивного скота
(на конец года, млн. голов)

	1960 г.	1963 г.	1964 г.	1965 г.	1966 г.
Крупный рогатый скот, всего	38,2	44,3	44,9	48,2	49,8
в т. ч. в колхозах, совхозах и других гос. хозяйствах	26,7	31,7	32,3	34,4	35,7
Коровы, всего	18,0	19,9	20,2	20,9	21,3
в т. ч. в колхозах, совхозах и других гос. хозяйствах	9,7	12,0	12,2	12,8	13,1
Свиньи, всего	29,4	19,2	26,6	29,5	28,8
в т. ч. в колхозах, совхозах и других гос. хозяйствах	22,9	13,8	20,4	21,7	21,7
Овцы и козы, всего	65,5	62,3	59,3	61,4	63,1
в т. ч. в колхозах, совхозах и других гос. хозяйствах	43	43,1	40,4	41,6	43,3

осушение земель на площади 157 тыс. га, орошение — на площади 65 тыс. га, обводнено 843 тыс. га земель.

В 1966 г. сельскому хозяйству республики было поставлено 140 тыс. тракторов (в физических единицах), 50 тыс. грузовых автомобилей, 55 тыс. зерноуборочных комбайнов, 6 тыс. силосоуборочных комбайнов, 3 тыс. свеклоуборочных и 3 тыс. картофелеуборочных комбайнов, 67 тыс. рядковых жаток, 5 тыс. дождевальных машин, 101 тыс. плугов, 130 тыс. сенлок, 110 тыс. культиваторов, 70 тыс. косилок, 22 тыс. лущильников, 34 тыс. разбрасывателей минеральных удобрений, 12 тыс. гербицидно-аммиачных машин, 38 тыс. универсальных погрузчиков, большое количество экскаваторов, бульдозеров, кусторезов и техники для мелноработных работ. В 1965 г. сельское хозяйство получило ок. 13 млн. т минеральных удобрений, что на 1,9 млн. т больше, чем в 1965 г.

Материальное благосостояние. Среднегодовая численность рабочих и служащих в народном хозяйстве РСФСР в 1966 г. составила 48,9 млн. чел. и увеличилась по сравнению с 1965 г. на 1,5 млн. чел.

В 1966 г. реальные доходы в расчете на душу населения возросли по сравнению с 1965 г. на 6%. Среднемесячная денежная заработная плата рабочих и служащих составила 102 рубля и увеличилась по сравнению с 1965 г. на 4%, а с учетом выплат и льгот, получаемых из общественных фондов потребления, со 133 руб. до 137 руб., или на 3%. В результате роста доходов колхозов и введения в 1966 г. гарантированной оплаты труда доходы колхозников от общественного хозяйства возросли на 16%. Выплаты и льготы населению из общественных фондов потребления в 1966 г. составили 27,3 млрд. руб., или на 7% больше, чем в 1965 г. Вклады населения увеличились на 2,4 млрд. руб., или на 20%, и составили к концу 1966 г. 14,5 млрд. руб. Количество вкладов достигло 39 млн.

Розничный товарооборот гос. и кооперативной торговли в 1966 г. составил 66 млрд. руб. и увеличился в неизменных ценах на 8%. План розничного товарооборота в 1966 г. выполнен на 101%. Потребительская кооперация, осуществляющая торговлю, в основном в сельской местности, продала товаров на 16,7 млрд. руб., или на 9,4% больше, чем в 1965 г. Кроме того, потребительская кооперация продала по ценам, складывающимся на местных рынках, на 543 млн. руб. с.-х. продуктов, закупленных у колхозников и принятых на комиссию от колхозов. Продажа с.-х. продуктов на колхозных рынках увеличилась по сравнению с 1965 г. на 7%.

В 1966 г. за счет гос. средств, а также средств рабочих и служащих в городах и сельских местностях сданы в эксплуатацию жилые дома общей площадью более

47 млн. м², в т. ч. жилищно-строительными кооперативами — 4,4 млн. м². Колхозы, колхозники и сельская интеллигенция за счет своих средств и с помощью гос. кредита построили 152 тыс. жилых домов. Более 6 млн. чел. переселились в новые квартиры и дома, а также улучшили жилищные условия. В городах и сельской местности построены общеобразовательные школы на 1 млн. ученических мест, детские дошкольные учреждения, больницы и поликлиники, санатории, дома отдыха, клубы, кинотеатры и другие учреждения культуры.

В 1966 г. на ремонт общественного жилищного фонда израсходовано св. 900 млн. руб., что на 3% больше, чем в 1965 г. Число газифицированных квартир в городах и рабочих поселках увеличилось за 1966 г. на 830 тыс., или на 16%. Всеми видами городского пассажирского транспорта в течение 1966 г. перевезено 21 млрд. чел., или на 6% больше, чем в 1965 г. Подвижной состав транспорта пополнился новыми автобусами, троллейбусами и трамвайными вагонами. Возросла протяженность автобусных, троллейбусных линий и трамвайных путей. Протяженность линий метрополитена в Москве увеличилась на 13 км.

В 1966 г. объем бытовых услуг, оказанных населению, возрос на 16%, в т. ч. в сельской местности — на 23%.

В РСФСР всеми видами обучения охвачено св. 41 млн. чел. В общеобразовательных школах учится 26,2 млн. чел., из них 2,6 млн. чел. получает образование без отрыва от производства в школах рабочей и сельской молодежи и заочно. В школах-интернатах, в школах и группах продленного дня в 1965/66 уч. г. обучалось 1,9 млн. учащихся, что на 247 тыс. больше, чем в 1964/65 уч. г. В 1966 г. окончили 10-е и 11-е классы общеобразовательных школ свыше 1,3 млн. учащихся.

В 1966 г. высшие учебные заведения и техникумы окончили и направлены на работу в различные отрасли народного хозяйства 261 тыс. специалистов с высшим образованием и 414 тыс. — со средним специальным образованием. В вузы РСФСР в 1966 г. было принято 530 тыс. чел. и в средние специальные учебные заведения — 709 тыс. чел.

В 1966/67 уч. г. в вузах обучалось 2,5 млн. чел., что на 116 тыс. чел. больше, чем в 1965/66 уч. г.; в средних специальных учебных заведениях — 2,4 млн., или на 149 тыс. чел. больше. Училищами профессионально-технического образования подготовлено 680 тыс. молодых квалифицированных работников для промышленности, сельского хозяйства и других отраслей народного хозяйства. Кроме того, в широких размерах осуществлялись мероприятия по повышению квалификации рабочих и служащих непосредственно на производстве.

В 1966 г. в РСФСР увеличилось число клубов, библиотек, кинотеатров и театров.

К концу 1966 г. в республике было ок. 1,3 млн. больничных коек. На 10 тыс. чел. населения приходилось 101 койка против 98 коек в 1965 г. Увеличилось число мест в санаториях, домах отдыха и пансионатах. Численность врачей всех специальностей возросла за 1966 г. на 14,5 тыс.

Научные учреждения. Помимо центральных учреждений АН СССР, в РСФСР функционирует ряд ее филиалов. О деятельности АН СССР см. соответствующий раздел статьи Союз Советских Социалистических Республик. На территории РСФСР находится также большое количество других научных учреждений СССР. К началу 1966 г. в РСФСР было 2527 научных учреждений, в которых работало 284,5 тыс. научных работников.

Культурная жизнь. Художественная литература. В преддверии 50-летия Октября лите-

раторы РСФСР особенно сильно ощутили необходимость глубокого и всестороннего художественного осмысления великого революционного прошлого страны, пути, пройденного советским народом за годы Советской власти. Ряд произведений воссоздает образы вождей и выдающихся деятелей революции. Одним из действующих лиц романа Д. Рахманова «На средней линии» (М.), отображающего события русской общественной жизни с февраля по октябрь 1917 г., является В. И. Ленин. М. Прилежаева написала повесть «Удивительный год» («Дружба народов», № 8) — об Ильиче в Шушенском. Роль Ленина в становлении советской дипломатии показывает роман С. Дангулова «Дипломаты» («Дружба народов», № 4—6). В романе-хронике П. Гильярди «Подвиг Москвы» (М.) — о Декабрьском восстании 1905 г. — выведен Н. Э. Бауман и другие участники московских боев. Биографии старых большевиков-ленинцев — В. А. Плелгунова и П. Ф. Анохина легли в основу повестей Л. Фоменко «Один из семи» («Звезда», № 4, 5) и Д. Гусарова «Вызов» («Север», № 3). О судьбе своего отца — профессионального революционера, одного из организаторов Красной гвардии Валентина Трифонова, рассказывает в документальном очерке «Отблеск костра» (М.) Ю. Трифонов. Повесть Е. Марьенкова «Огонь на Севере» — о двадцатилетнем красном командире, попавшем в плен к интервентам, и его удивительной судьбе — опубликована в «Новом мире» (№ 11, 12). Жизненный путь большевика ленинской гвардии раскрывает 2-я кн. трилогии И. Козлова «Ни время, ни расстояние» (М.). Листая страницы произведений 1966 г., читатель как бы возвращается к грозным истокам русской революции, совершает зримое путешествие по ее этапам. 2-я книга романа Е. Пермяка «Горбатый медведь» («Урал», № 9—11) начинается октябрьскими днями в Петрограде и рассказывает о революционных событиях на Урале. Широкое историческое полотно — Россия, истерзанная мировой войной, Октябрьская революция, гражданская война в Сибири — создает Е. Пермитин во 2-й кн. романа «Первая любовь» («Москва», № 3, 4). Вольным полотном, посвященным событиям 1914—17 гг. в жизни далекого северного села, является роман В. Войнова «Духовачане» (М.). О событиях первых лет революции рассказывает повесть Г. Скребицкого «У итенцов подрастают врылья» (М.). С первой частью трилогии о 1917 г. — «Накануне. 1917 год» (М.) — выступил С. Мстиславский. Повести Х.-М. Мугуева в его книге «Господни из Стамбула» (М.) посвящены тем дням, когда в Крыму еще хозяйничал Врангель, а в Ростове-на-Дону — генерал Краснов. Драматические страницы в жизни сибирского крестьянства, часть которого после разгрома Колчака стала выступать против Советской власти, привлекли внимание Г. Лосева в повести «Сибирская Вацлен» («Сибирские огни», № 3, 5) и казачьей были С. Мелешкина «Веселые нолки» («Урал», № 6). Действие 1-й книги романа С. Саргакова «Философский камень» («Октябрь», № 2, 3) переносит читателя из Сибири на Дальний Восток, из непсковской Москвы — в Прагу. К событиям первых лет советской власти на юге России обращается И. Сельвинский в романе «О, юность моя!» («Октябрь», № 6, 7). Роман Я. Ривеса «Большевики» (М., пер. с евр. яз.) — документальное повествование о героике большевистского подполья на территории Белоруссии, оккупированной белополяками в 1919—20 гг. О пути молодого человека в революции рассказывают повести Л. Фридлянда «Начало мира» (М.) и Н. Тихонова «Жар-птица» (М.).

В 1966 г. отмечалось 25-летие разгрома фашистских захватчиков под Москвой — дата, особо памятная для Российской Федерации. Естественно, что обращение писателей к теме Великой Отечественной войны, всегда занимающей в советской литературе видное место,

в 1966 г. было весьма интенсивным. В журнале «Сибирские огни» № 6 опубликован роман Вс. Иванова «Вулкан», писавшийся им непосредственно перед войной. Роман проникнут предчувствием грядущей войны. Большинство произведений года посвящено непосредственно изображению событий войны. Образ мужественной русской женщины на войне создает повесть С. Баруздина «Тася» («Москва», № 6). К войне привлекало внимание автора и в другой его повести «Речка Воря» («Нева», № 2). Проблему «человек и война» решают повести А. Одищова «Прорыв» («Октябрь», № 5), Н. Камбулова «Тринадцать осколков» («Москва», № 2), Б. Егорова «Песня о теплом ветре» (М.), рассказы И. Миксоп «Сорок тысяч гильз» (М.), Н. Грибачева «Шаг, шаг, еще шаг» («Знамя», № 5). В советском тылу, опаленном военными неуроками, происходит действие повестей В. Матушкина «Любаша» («Октябрь», № 4), В. Копышева «Двенадцать палочек на зеленой траве» («Новый мир», № 5, 6), В. Голявкина «Мой добрый нава» (Л.), Н. Слепаковой «Тринадцатое апреля» (Л.). С интересной повестью «Доктор Вера» («Знамя», № 4, 5, 6) выступил писатель В. Полтевой. Автор рассказал историю женщины-врача, которая на оккупированной немцами территории спасла восемьдесят раненых, не успевших эвакуироваться на больницы. Алтайский аил периода Отечественной войны стал местом действия романа Л. Кокышева «Арина» («Сибирские огни», № 6, 7, пер. с алт. яз.). Героическую борьбу партизан с фашистскими захватчиками на оккупированной советской территории рисуют романы П. Проскурина «Исход» («Сибирские огни», № 10—12), А. Кленова «Поиски любви» («Знамя», № 8—11). Чрезвычайно характерна для военной литературы года усилившаяся тяга к документальному повествованию, стремление пройти по следам войны во всеоружии фактического материала. Среди наиболее значительных в этом плане произведений года выделяется «роман-документ» А. Кузнецова «Бабий яр» («Юность», № 8—10), сочетающий гневную публицистику, пронизанную ненавистью к фашизму, со строгим и лаконичным изображением кошмарного быта оккупированного Киева, истребления гитлеровцами еврейского населения. Исследованьем трагедии и героизма миллионов людей, ставших жертвами фашизма и гитлеровской оккупации, являются документальная повесть Л. Гинзбурга «Бездна» (М.), где использованы материалы краснодарского судебного процесса 1963 г.; основанная на фактах повесть К. Симкина «Ветка рябины стучит в окно» (М.); документальная повесть А. Елкина об узниках немецкого концлагеря Заксенхаузена — «Я вернусь к тебе, Россия!» («Молодая гвардия», № 9—10); роман А. Злобина и Г. Титова «...и остался в живых» («Молодая гвардия», № 6—8), повествующий о необычайной судьбе одного из его авторов, который выжил в аду гитлеровских застенков; документальная повесть Г. Гофмана «Братья молодого гвардейцев» («Юность», № 5). Среди произведений, чье действие происходит в наше время, но корнями своими связано с войной и определено ею, можно назвать роман И. Герасимова «Круги на воде» («Нева», № 5) и др.

Обращаясь к теме современности, писатели России в произведениях 1966 г. рисуют человека нового общества, захваченного пафосом социалистического труда, решающего важнейшие морально-этические проблемы, поставленные перед ним сегодняшним днем. Строительство ТЭЦ, судьба молодого рабочего, его духовное возмужание пахотятся в центре повести А. Филипповича «И день и ночь — солнце» («Урал», № 4—5). Большую стройку в тайге, трудовой коллектив, сложные человеческие взаимоотношения, складывающиеся в труде, рисует роман Г. Емельянова «Берег правый» («Сибирские огни», № 1, 2). Будням рыба-

ков посвящены романы О. Щербановского «Унесенные бурей» («Дальний Восток», № 1—2) и Ю. Грачевского «День без ночи» («Нева», № 1), 2-я кн. которого «Течет река к морю» опубликована в № 11—12 того же журнала. Подлинный герой рассказов Г. Боровикова «Дальний ветер» (М.) — Волга, образ которой сливается в единое целое с образами населяющих ее берега людей, обогащающих прекрасную природу своим трудом. Повесть «Тлани-ла» («Звезда», № 3) о маленьком нивхском поселке и рыболовецкой артели нивхов написал А. Ткаченко. Повесть В. Санина «Кому улыбнется океан» («Октябрь», № 7) рассказывает о плавании журналиста на рыболовецком траулере по Индийскому океану. Герой повести Г. Казакова «Одна ночь високосного года» («Подъем», № 4), не задумываясь, рискует жизнью, чтобы предупредить опасную аварию на заводе. Главному персонажу романа Ф. Тауринна «Путь к себе» («Нева», № 8—9) шоферу Алексею Ломову до подвига далеко — ему сначала надо вернуться с той дороги, на которую увела этого по натуре честного и работающего парня жадность, погоня за «длинным рублем». В основу сюжета романа В. Попова «Разорванный круг» («Москва», № 1—2) положена борьба рабочих-изобретателей шинного завода в Сибири с лжеучеными, оторванными от практики производства и тормозящими развитие подлинной науки. Про молодого геолога Лиду Мезенцеву, чистую и энергичную девушку, рассказывает повесть Н. Бойко, так и названная «Про Лиду Мезенцеву» («Север», № 4). В романе Н. Евдокимова «У лампы свои законы» («Знамя», № 6—7) директор завода, подходящий к людям с жесткими мерками, в конечном счете отчетливо видит свою глубокую изоляцию от людей. В романе В. Синенко «Валетают против ветра» (М.) тесно переплетаются две сюжетные линии: борьба за передовые методы труда на авиастроительном заводе и отношения в семье, в быту. О перестройке работы промышленности в последние годы, о ломке старых привычек и навыков повествует 2-я кн. романа В. Тевекляна «За Москвою-рекой» («Москва», № 9). Роман А. Блинова «Счастье не ищет в одиночку» (М.) посвящен строителям города Приуралья. О работе плавотряда, плавающим копре рассказывает повесть В. Монастырева «Апрельским утром у окна» («Дон», № 4).

В сфере внимания писателей — вся наша необозримая родина, ее малозвоенные и покоряемые советскими людьми просторы. Повесть С. Бытового «Олени бегут к горизонту» (М.—Л.) рассказывает о наших современниках, которые живут и работают на далеких Курильских островах, на Сахалине, в бескрайней северной тундре. Тундра, всегда суровая, трудно поддающаяся человеку, становится неотделимой частью жизни героев повести Д. Чукина «Нестертый порог» (М.—Л.). Повесть Г. Федосеева «Злой дух Ямбуя» («Дон», № 5—6) переносит нас в тайгу, на Алданское нагорье, где трудятся землеоткрыватели — геодзисты. Итогом поездок автора на Северный полюс, в Арктику, на Камчатку и Командорские острова явился роман А. Меркулова «Поход на рубеж земли» («Молодая гвардия», № 3—5). Новую книгу А. Марьямова «Полярный август» (М.) составляют очерки о доровских встречах писателя на Крайнем Севере. Северный порт, тундру, ее жителей-ненцев рисует П. Лебедеко в романе «Льды уходят в океан» («Дон», № 1—3). Рассказы С. Данилова «Кремень» (М., пер. с якут. яз.) знакомят с суровой природой и трудолюбивым народом Якутии. Свежестью и непосредственностью жизненных впечатлений отличаются маленькие повести молодого адыгейского писателя Х. Апинова «Деревня на ветру» (М., пер. с адыг. яз.), рассказы и повесть югайского писателя С. Казаева «Полноводная Тазасу» (Черкесск). Героя романа «Весна», давшего название сборнику произведений

С. Гордона (М., пер. с евр. яз.), судьба приводит на шахту в маленьком заполярном городке. В глухой сибирской тайге трудится переживший войну и фашистские лагеря смерти герой романа А. Вальцевой «Голубая земля» (М.). Многие произведения рисуют события обыденные, места обжитые, людей скромных и внешне неприметных, но приоткрывают при этом в малом большом, показывают красоту примелькавшегося, пробуждают интерес к тому, что, казалось бы, уже известно. Повесть Ю. Помозова «Хожение за три моря» (М.—Л.) — всего лишь описание поездки по трем водохранилищам, от Калинин до предместья Рыбинска. Но сколько нового открывает читателю эта поездка! Неизъяснимой прелести природы Прионежья посвящены рассказы Е. Твердова «В лесах Прионежья» (М.). Лирические миниатюры, доказывающие, что чистотой, цельностью, нравственной силой русский человек обязан во многом своей просторной, прекрасной земле, составляют книгу Ю. Куранова «Колыбельные руки» (М.). Сложный духовный мир нашего современника, много повидавшего и передумавшего на своем веку, рисует В. Катаев в новом романе «Святой колодец» («Новый мир», № 5). Герои книги Ю. Казакова «Двое в декабре» (М.) — очень «земные» люди, которым свойственны и разочарования, и боль за несбывшиеся мечты, и горячее стремление изменить свою судьбу к лучшему. Раздумья о жизни, о природе, о любви, о подлинном и мнимом в человеческих отношениях, об утратах и приобретениях на жизненном пути пронизывают сборники Ю. Нагибина «На тихом озере и другие рассказы» (М.), Ю. Бородинки «Ветры над яром» (Ярославль), Г. Семедова «Распахнутые сны» (М.), М. Юфит «Да или нет?» (М.), В. Тельпугова «Можайский лед» (М.). Ряд произведений истекшего года посвящен ученым, научной борьбе, острым конфликтам, возникающим в процессе исследовательского поиска. Среди них романы Х. Теунова «Подари красоту души» в одноименной его сборнике (М., пер. с кабард. яз.), П. Давыдовой «Вся жизнь плюс еще два часа» («Знамя», № 2—3), повести Ю. Крелина «Всего полгода» («Звезда», № 4), Н. Асанова «Богиня Победы» («Огонек», № 10—22), рассказы В. Рыкевич «Задача об Архимеде» («Октябрь», № 3), Н. Соколовой «Мышьяк в озне» («Наш современник», № 12).

Одним из основных аспектов темы современности в литературе 1966 г. остается разоблачение мещанства, борьба с обывательщиной. Мысль о необходимости тонкости и поэтичности в отношениях, о недопустимости духовного примитивизма пронизывает повесть М. Демиденко «Скифское золото» («Молодая гвардия», № 2—3). Герой повести В. Селиванова «Свадебные колокола» (М.) находит в себе силы порвать с мещанской семьей и пойти навстречу людям, ожидающим его помощи. В повести Н. Родичева «Цветы отцу», давшей название одноименной книге (М.), из подобной ситуации помогает герою выбраться отец. Цепкость чувства собственности и его опасность показывает И. Щеголов в повести «Собственный дом» («Октябрь», № 1). О судьбе двух братьев идет речь в повести И. Велембовской «Дела семейные» («Знамя», № 10). Рисуя, как из одного брата вышел ничтожный человек, а из другого — достойный труженик, автор как бы говорит: дела семейные касаются всех, здесь, в семье, формируются будущие характеры, закладываются основы нашей нравственности. В другой своей повести «Ларион и Барвара» («Знамя», № 3) писательница защищает право женщины на большое, глубокое чувство, не подчиняющееся нормам узко понимаемого семейного долга. Беспредметную шумиху, конъюнктурщину, проникающую в общественную жизнь, высмеивает сатирическая повесть Ф. Искандера «Созвездие Козлотура» («Новый мир», № 8). В 1966 г. был опубликован интересный роман «Мастер и Маргарита» («Москва», № 11,

1966 г. и 1967 г., № 1), написанный покойным М. Булгаковым еще в 30-е гг. Наряду с решением глубоких философских проблем борьбы «добра» и «зла» автор ало бичует «чертовщину» мещанства, мешающего светлой жизни, высокой любви, радости творчества. Ханжество и лицемерие, двойственность поведения служителей культа разоблачают Н. Миронвиченко и Н. Трохимчук в повести «Когда отзвенел малиновый звон» («Молодая гвардия», № 4—5). Проблемы общественной справедливости, гуманного толкования закона, человечности ставятся и по-разному решаются в повестях Г. Бакланова «Карлухин» («Литературная Россия», № 5—7) и А. Чаковского «Невста» («Знамя», № 1—3), очень близких по главной сюжетной линии. Косность, суеверия, национальные предрассудки изобличает пронзительная юмором повесть А. Абу-Бакара «Снежные лупы» («Дружба народов», № 7, пер. с даргин. яз.). Воспитанию нового человека, подлинной, а не формальной любви к людям, борьбе за справедливость посвящены повести Т. Лихоталы «Иди со мной» (М.), И. Бодунова и Евг. Рыса «Записки следователя» (М.), Ю. Полухова «По ту сторону добра» («Юность», № 3—4), Г. Савченко «Буран» («Октябрь», № 4), В. Железникова «Наждый мечтает о собаке» (М.), А. Минчиковского «Странные взрослые» (М.—Л.), рассказы В. Позднышева «День как день» (М.), романы П. Халова «Полярная звезда» («Дальний Восток», № 3—4) и Г. Шумарова «Круглый стол на пятерых» (М.), рассказ В. Семива «Наши старухи» («Новый мир», № 9). О духовной стойкости человека, побеждающего смерть, говорит повесть П. Воронина «Хочу жить!» (М.). Самовоспитание художника, открытие большого мира вокруг себя — в центре внимания своеобразной повести Г. Горышина «Снег в октябре» («Молодая гвардия», № 1, 2). Вопросы долга, нравственности, сфере чувств, выбора жизненного пути посвящены романы Э. Пашнева «В году 13 месяцев» («Подъем», № 5, 6), Ф. Алиевой «Судьба» (М., пер. с авар. яз.), повести и рассказы В. Левицкой «Разговор с любимым» (М.), повести В. Шукшина «Там, вдали» («Молодая гвардия», № 11, 12), В. Николаева «Маршальский жезл» («Урал», № 11, 12), киноповесть А. Володина «Промшество, которого никто не заметил» («Звезда», № 1).

Целый ряд произведений 1966 г. ставит проблемы нравственного воспитания на примере молодых людей, только начинающих свою подлинную биографию, решающих «сделать бы жизнь с кого». В детском доме развивается действие интересной повести Б. Астафьева «Пража» («Сибирские огни», № 8, 9), которая рисует драматическую историю подростка, принявшего участие в краже денег и вдруг ощутившего всю низость содеянного. Сходной теме посвящены повесть Н. Дубова «Беглец» («Новый мир», № 4) и роман Р. Достяна «Тревога» («Звезда», № 1) — оба произведения рассказывают о том, как дети уходят из опустыленной им семьи в большой мир, живущий по законам чести и справедливости. С повестью «Канюкулы Кроша» («Юность», № 2) — продолжением «Пряклучений Кроша» — выступил А. Рыбаков. Автор изображает юношу, защищающего мир своей фантазии от многоопытной подлости и цинизма со всем пылом молодой отваги. Роман В. Рослякова «От весны до весны» («Москва», № 7—8) рисует жизнь большого вуза. О муках творчества и муках любви, о подлинной интеллигентности и истинной ценности человека рассказывает повесть С. Павкратова «Большие часы на солнечной стене» («Север», № 5). Ю. Семенов в повести «Дунечка и Никита» («Молодая гвардия», № 1) противопоставляет детство и юность как некие эстетические категории умудренной опытом и многое утратившей навсегда «взрослости». «Карусель» Б. Ямольского («Знамя», № 12) — повесть-воспоминание о детстве,

первой любви. О том, как дети становятся взрослыми и как нелегко дается добро, возвышающее душу человека, размышляет А. Алексин в повести «А тем временем где-то...» («Юность», № 12). В поисках своего призвания мужают, сталкиваясь с нервными испытаниями, трудностями и преодолевая их, герои повестей П. Проскурина «Тихий-тихий звон» («Молодая гвардия», № 8), В. Кузьмина «На меридиане моей любви» («Волга», № 2), И. Лаврова «Не покидай меня, любовь!» («Сибирские огни», № 4), романов И. Собчука «Оласны сечени» (М.) и Н. Егорова «Возьми мое сердце» («Доп», № 11—12). Незабываемому и радостному времени — детству, со всеми его маленькими и большими событиями, свершениями, тревожащими посвящены «Рассказы» Е. Носова (М.), повесть-сказка А. Алексина «В Стране Вечных Каникул» (М.), повести В. Лагонакиса «Педагогический арбуз» (М.), Е. Сургутской «Двадцать дней на борту корабля „Очарование“» (М.), И. Дворкина «С парусом за спиной» (Л.), Л. Гераскиной «В стране невыученных уроков» (М.).

Важнейшим направлением в литературе о современности по-прежнему является изображение деревни. Писатели стремятся по-новому осмыслить и прошлое деревни, и ее настоящее. Новеллы М. Усова «Под солнцем и ветром» (Ставрополь) рисуют село 20—30-х гг. и происходившие в нем революционные преобразования. Послевоенная деревня со всеми трудностями восстановительного периода предстает перед нами со страниц романа И. Акулова «В вечном долгу» («Урал», № 1—3). Судьба простой, скромной крестьянки Аграфы Михайловны, возглавившей колхоз в нелегкие послевоенные годы, изображена в повести Ю. Галкина «Пиво на дорогу» («Звезда», № 7). В глухой деревушке Пень живут всем сердцем привязанные к земле герои повести И. Петрова «Сенечка» («Волга», № 6). Одним из наиболее значительных художественных произведений 1966 г. о людях деревни является повесть В. Белова «Привычное дело» («Север», № 1). В центре ее — много переживший, прошедший через войну, вынесший боль тяжелых утрат человек добрый и приметливый, имеющий обо всем суждение крестьянин Иван Африканович. Неспешно развивается рассказ о жизни одной крестьянской семьи; из потока будничных, обычных дел и хлопот вырастает величественная фигура труженика, который выстоял, не дал отчаянию победить себя; создается характер истинно народный. С новой повестью «Разорванный рубль» («Юность», № 1) выступил С. Антонов. Главный конфликт повести связан с борьбой нового в колхозе человека — бригадира с косностью председателя, придерживающегося устаревших методов хозяйствования. Нравственный поединок заканчивается победой бригадира, победой идей, незаметно, подспудно проникших в сознание колхозников. Колхозная деревня 50-х гг. изображена в вызвавшей критические отзывы в печати повести Б. Можая «Из жизни Федора Кузькина» («Новый мир», № 7). Рассказ А. Макарова «Дома» («Новый мир», № 8) проникнут нравственным осуждением в адрес пустого, никчемного человека, оторвавшегося от земли и не прилепившегося душой ни к какому полезному делу. Рассказ также вызвал критические замечания печати. Администрирование, ошибки в колхозной политике и их преодоление показаны в повести А. Иванова «Люди — себе не враги» («Доп», № 12). Современной колхозной деревне, жизнь которой автор хорошо знает, посвящены три новые повести Т. Журавлева в его книге «Звезды над селом» (М.). Рождение на селе нового, небывалого допны «рабочего класса» — хлеборобов-механизаторов, партийное мужество в преодолении отголосков культа личности — таково содержание романа Г. Кочеткова «Дорога через сердце»

(М.). Рассказы А. Шишова «Троцы жизни» (М.) посвящены колхозной деревне конца 50-х — начала 60-х гг. Внимание автора обращено на рождение новых морально-этических принципов поведения в коллективе. Главный конфликт романа Л. Иванова «Сибирская зовь» (М.) связан с покорением сибирской целины. Столкновению двух стилей колхозного руководства, подлинной и мнимой заботы о людях посвящена повесть А. Игошева «Поражение» («Молодая гвардия», № 12). Сельскую жизнь малых наций народов рисуют романы Д. Костанова «Слияние рек» (М., пер. с адыг. яз.), А. Кешокова «Зеленый полумесяц» («Дружба народов», № 9—11, пер. с кабардинского яз.), В. Ухли «Шургельцы» (М., пер. с чувашского яз.), короткие повести и рассказы Х. Ашинова «Дерева на ветру» (М., пер. с адыгейского яз.).

Среди многих поэтических книг 1966 г. — новый цикл стихов Я. Смелякова «День России» («Дружба народов», № 5). Поэт свободно и мудро размышляет о прошлом и настоящем страны, о русском народе, о своих сотоварищах по литературе. В «Новом мире» (№ 12) опубликованы «Стихи из записной книжки» А. Твардовского, отмеченные присущей этому замечательному поэту зрелой простотой и мастерством. Значительное место в новом сб. стихов Р. Гамзатова «Мулатка» (М., пер. с авар. яз.) занимает тема защиты мира, братства людей. Вышли в свет новые сборники стихов Е. Евтушенко «Катер связи» (М.), вобравший в себя впечатления автора от поездок по стране последних лет, и книга А. Вознесенского «Ахиллесово сердце» (М.). Свидетельством творческого роста Н. Матвеевой является ее обращение к большим гражданственным темам в книге «Душа вещей» (М.). Человеческие судьбы, драматизм и сложность людских взаимоотношений составляют существо новых стихов Е. Винокурова «Характеры» (М.). Изданы «Стихи последних лет» (М.) М. Светлова, рисующие яркий и многогранный путь прекрасного поэта. С новыми поэтическими сборниками выступили А. Прокофьев («Чудесная тревога», М.—Л.), Л. Мартынов («Голос природы», М.), Л. Ошанин («Просто я работаю волшебником», М.), М. Дудин («Песня дальней дороге», М.), А. Адалис («До начала. Новые стихи», М.), С. Орлов («Путешествия», М.). Фронтальная биография окрашивает стихи Ю. Дрункой в ее книге «Страна Юность» (М.). Ряд произведений поэтического года обращен в прошлое. Таковы поэмы И. Гоголева «Возвращение в зрелость» («Дружба народов», № 12, пер. с якут. яз.), К. Лисовского «Сумасшедший поезд» («Сибирские огни», № 10), Г. Кикинова «Мать-мачеха» (М.). Образ поэта как воспетеля творческого начала, человека, жадно улавливающего движение бытия, встает со страниц поэм Г. Регистана «Продолжение мое» («Молодая гвардия», № 2), Е. Евтушенко «Пушкинский перевал» («Москва», № 2), И. Волобуевой «Из сердца — в сердце» (М.).

Нашему современнику — воину и завоевателю космических пространств, борцу против фашизма и героическому труженику посвящены сборники Ю. Панкратова «Волнение» (М.), А. Максеева «Игрица» (М.), А. Кудрейко «Ниволента» (М.), В. Демидова «Листья начинаются с корней» (М.), В. Павлинова «Следы» (М.), Л. Щипахиной «Личное дело» (М.—Л.), Ю. Чернова «Костры» (М.), М. Алнева «Свет в окнах» (М., пер. с аварского яз.), И. Строганова «Моря больше, чем земли» (М.), В. Петюкова «Цветет багульник» (М., пер. с бурятского яз.), М. Байнова «Я пришел к тебе» (М., пер. с хакасского яз.), В. Жака «Сколько солнца в себе» (М.), Г. Ефимова «Рождение звезды» (М., пер. с чувашского яз.), Г. Гагева «Подснежники на Казбеке» (М., пер. с осетинского яз.), И. Рядченко «Любовь — величина земная» (М.), К. Отарова «Годы и горы» (М., пер. с балкар. яз.), Л. Попова «Твердость —

десять» (М., пер. с якут. яз.), И. Борисова «Есть слова» (М., пер. с евр. яз.), В. Фирсова «Рябиновый пожар» (М.), С. Кудаша «В моем саду» (М., пер. с башкир. яз.), С. Сомовой «Огонь в окне» (М.), П. Тобурокова «Цветы на снегу» (М., пер. с якут. яз.), В. Бокова «Лето — мита» (М.), А. Кушнера «Ночной дозор» (Л.), И. Ершина «Горное озеро» (Новосибирск) и мн. др. С первыми книгами стихов выступили М. Танич («Улицы», М.), О. Алексеев («Гремок», М.), П. Мелехин («Мои ми глазами», М.), Л. Шикина («Ровесница», М.), Л. Васильева («Льняная луна», М.), Г. Абрамов («Высокая вода», М.), А. Романенко («Солнце в глазах», М.), Р. Виноцен («Мгновенье», М.), В. Симоненко («Вольные ритмы», М.) и др. В журналах опубликованы поэтические циклы и подборки стихов многих поэтов РСФСР. Как и в прежние годы, вышел сборник «День поэзии 1966» (М.).

В 1966 г. Государственные премии РСФСР им. М. Горького присуждены М. Н. Алексееву за роман «Видневый омут», К. Ш. Кулиеву за книгу стихов «Раненый камень» и Л. Н. Мартынову за книгу стихов «Первородство».

Л и т е р а т у р о в е д е н и е. В 1966 г. вышли обобщающие труды, созданные коллективами ученых, ряд итоговых сборников: «Социалистический реализм и художественное развитие человечества» (М.), «Роль мировоззрения в художественном творчестве» (М.), «Вопросы методологии литературоведения» (М.—Л.), «Проблема реализма» (Вологда), «О литературно-художественных течениях XX века» (М.), «Многоязычный советский роман» (М.), «Очерки истории русской советской драматургии» (т. 2, 1934—1945, М.), «Советские писатели на фронтах Великой Отечественной войны» («Литературное наследство», т. 78, кн. 1—2).

Важными проблемами социалистического реализма, партийности, эстетики и теории литературы, помимо названных сборников, посвящены монографии и очерки П. Трофимова «Ленинская партийность и реализм в искусстве» (М.), С. Изволиной «У истоков марксистской критики в России» (М.), К. Мураговой «Возникновение социалистического реализма в русской литературе» (М.—Л.), В. Михайлова «В поисках закономерностей творчества» (Новосибирск) и мн. др. Вышли также коллективные сборники «Пушкин. Итоги и проблемы изучения» (М.—Л.), «Русско-европейские литературные связи» (М.—Л.), «Взаимодействие литературы и изобразительного искусства в Древней Руси» (М.—Л.), «Роль и значение литературы XVIII века в истории русской культуры» (М.—Л.), а также ряд сб., посвященных проблемам устного народного творчества, «Современный русский фольклор» (М.), «Русский фольклор» (М.—Л.), «Принципы текстологического изучения фольклора» (М.—Л.), «Слово о полку Игореве» и памятники Куликовского цикла» (М.—Л.), а также книги Т. Акимовой «О поэтической природе народной лирической песни» (Саратов), А. Астаховой «Былины. Итоги и проблемы изучения» (М.—Л.) и др.

Издано много интересных работ по истории литератур народов РСФСР. Кроме уже перечисленных, следует назвать монографии и очерки, посвященные истории русской литературы и журналистики: Н. Глаголев — «Проблемы истории русской демократической критики» (М.), М. Теплинский — «Отечественные записки» 1868—1884 (Южно-Сахалинск), А. Варустян «Журнал „Русское слово“. 1859—1866» (Л.), Ю. Мелентьев — «Революционная мысль России и Запад» (М.), Н. Водозовов — «История древней русской литературы» (М.), Д. Балашов — «История развития жанра русской баллады» (Петрозаводск), Н. Глушков — «Очерк в русской литературе» (Ростов-на-Дону), Е. Пихорова — «Текстология» (М.) и др. Советской литературе посвящены очерки «История башкирской советской

литературы» (Уфа), исторические обзоры Н. Павлова «Проблема конфликта в чувашской драматургии» (Чебоксары), Л. Фарбера «Советская литература первых лет революции. 1917—1920» (М.), Г. Хлебникова «Чувашский роман» (Чебоксары), А. Богуславского, В. Диева, А. Карпова «Краткая история русской советской драматургии» (М.), М. Зильфукаровой «Дагестанская советская драматургия» (Махачкала), Л. Ерцова «Советская сатирическая проза» (М.—Л.), А. Вежева «Зарождение и становление комедии советской литературы» (Сыктывкар) и др.

Татарской литературе посвящены работы М. Гайнуллина «Татарская литература и публицистика начала XX века» (Казань), И. Наруллина «Татарская литература начала XX в.» (Казань, на татарском изд.). О выдающихся писателях прошлого рассказывается в новых работах Е. Куприянова «Эстетика Л. Н. Толстого» (М.—Л.), С. Дорошенко «Лев Толстой — воин и патриот» (М.), книге М. Альтмана «Читая Толстого» (Тула). Ряд книг посвящен Чехову: М. Семанова «Чехов и советская литература» (М.—Л.), Т. Шах-Азизова «Чехов и западно-европейская драма его времени» (М.), В. Маркуца «Бессмертные традиции А. П. Чехова» (Ростов-на-Дону). Вышли также И. Сермап — «Поэтический стиль Ломоносова» (М.—Л.), В. Кирпотия — «Достоевский в шестидесятые годы» (М.), Л. Фризмап — «Творческий путь Баратынского» (М.), И. Сутягина — «Н. А. Добролюбов о народности литературы» (Ростов-на-Дону), П. Громов — «А. Блок, его предшественники и современники» (М.—Л.), В. Афанасьев — «И. А. Бунин» (М.), М. Миокин — «И. Вольнов» (Тула), этюды о Шоре Погмове — кабардинском лингвисте и историке составляют книгу И. Трескова «Светильник жизни» (Нальчик).

Ряд сборников и интересных работ рассказывают о жизни и творчестве советских писателей: «М. А. Шолохов» (М.), «Творчество К. Федина» (М.), «Фадеев на Урале» (Челябинск), М. Пахомова — «Автобиографические повести Ф. В. Гладкова и традиции М. Горького» (М.—Л.), Е. Дригун — «Шолохов и советский роман» (Ростов-на-Дону), П. Юшин — «Поэзия Сергея Есенина» (М.), Л. Боровой — «Язык писателя» (о А. Фадееве, Вс. Иванове, М. Пришвине, А. Платонове, М.), А. Тамарченко — «Ольга Форш» (М.—Л.), Л. Бать и М. Кошчанов — «Айбек» (М.), М. Петровский — «Книга о Корнее Чуковском» (М.), А. Макаров — «Э. Межелайтис» (М.), В. Азаров — «В. В. Вишневский» (Л.), А. Турков — «И. Заболотный» (М.), А. Павловский — «А. Ахматова» (Л.), П. Рощин — «А. Твардовский» (М.), В. Шошин — «Гордый мир. Очерк творчества Н. С. Тихонова» (М.—Л.), А. Анастасьев — «В. Розов» (М.), О. Войтинская — «Д. Гранин» (М.), Н. Луговцов — «М. Слонимский» (М.—Л.), Э. Усманова — «А. Кутуй» (Казань), Д. Хренков — «Друзья моя — стихи» (творчество поэта Бориса Лихарева, Л.), П. Трофимов — «Жизнь и творчество Александра Перегудова» (М.), В. Забавина — «К. Г. Абрамов» (Саранск), Б. Осыков — «Сердце бойца» (о писателе Д. И. Крутикове, Воронеж), Н. Беленгурин — «Литературные портреты» (Б. Горбатов и В. Кочетов, Краснодар), П. Вишневская — «К. Симонов» (М.), Н. Яновский — «А. Коштелов» (М.), Г. Манторов — «Е. Пермятин» (М.). Кроме того, творчество поэтов В. Луговского, А. Ахматовой, О. Бергольд, Н. Заболотного, Б. Ручьева, Ш. Хикмета анализирует в сб. «Поэты-современники» А. Павловский (М.—Л.), о творчестве ленинградских поэтов А. Прокофьева, В. Шефнера, С. Орлова и др. — книга А. Эляшевича «Поэты, стихи, поэзия» (Л.), «С. Михалков» — очерк Б. Галанова (М.).

В 1966 г. продолжали выходить монографии и очерки о крупнейших произведениях советской и классической литературы: Б. Вальбе — «Жизнь Клима Самгина»

в свете истории русской общественной мысли» (М.—Л.), А. Бережной «„Чапаев“ Дм. Фурманова» (М.—Л.), В. Пискунов — «Трилогия М. Стельмаха» (М.), С. Машинский — «„Мертвые души“ Н. В. Гоголя» (М.), Ю. Мани — «Комедия Гоголя „Ревизор“» (М.), В. Мануйлов — «Роман М. Ю. Лермонтова „Герой нашего времени“» (М.—Л.), Л. Чуковская — «„Былое и думы“ Герцена» (М.), Э. Зайденштур — «„Война и мир“ Л. Н. Толстого» (М.) и др.

В 1966 г. вышли авторские сборники статей по советской, русской литературе, психологии творчества, теории, драматургии: «Старое и новое» В. Шкловского (М.) — о детской литературе, «Писатель и его работа» Г. Лепобли (М.), «Разговор затянулся за полночь» И. Юзовского (М.) о драматургах и деятелях театра, «Жизнь, драматургия, театр» В. Пименова (М.), «Быть на земле человеком» В. Баранова (Уфа), «Драматическое волшебство» Я. Апушкина (М.), «Литературные портреты» Р. Мустафина (Казань), «Литература судьбы народной» Б. Чалмаева (М.), «О гротеске в литературе» Ю. Манна (М.), «Проблемы и герои современной прозы» Г. Бровмана (М.), «Поэты и прозаики» Н. Степанова (М.), «Поэзия и критика» Б. Соловьева (М.). Жизнь советской деревни в литературе 50-х годов — главная тема книги И. Виноградова «В ответе у времени» (М.).

Большое количество книг 1966 г. посвящено истории зарубежных литератур, жизни и творчеству крупнейших зарубежных писателей (см. статью С. С. Р. Липатовой в журнале «Литературоведение»).

Среди ценных библиографических изданий и справочников следует назвать: «Советские писатели. Автобиографии», т. 3 (М.), «Съезд писателей РСФСР. 2-й. Стенографический отчет» (М.), «Краткая литературная энциклопедия», т. 3 (М.), «Советское литературоведение и критика. Русская советская литература. Общие работы. Книги и статьи. 1917—1962 г. Библиографический указатель» (М.), «Советский роман, его теория и история. 1917—1964» (Л.), «Сводный каталог русской книги гражданской печати XVIII в.», т. 3—4 (М.), «Библиография литературы о М. Е. Салтыкове-Щедрине. 1918—1965» (М.—Л.), библиографический справочник Е. Карпова «С. А. Есенин» (М.), книга А. Тарасенкова «Русские поэты XX века. 1900—1955» (М.), В. Корзуна «Советская чечено-ингушская литература» (Грозный), М. Джимгурова «Писатели советской Калмыкии» (Элиста) и др.

Помимо отдельных книг и сборников, актуальные проблемы литературоведения широко обсуждались на страницах журнала «Вопросы литературы», «Литературной газеты» и др. изданиях.

Театр. В репертуаре драмтеатров РСФСР, как и в предыдущие годы, преимущественное внимание уделялось советской драматургии. Более половины пьес, поставленных в 1966 г., принадлежит советским авторам. Наибольшее распространение получили пьесы: «Чти отца своего» В. Лаврентьева, сохраняющаяся в репертуаре 57 театров, и «В день свадьбы» В. Розова (в 34 театрах). В 30 театрах идут пьесы «Затейник» В. Розова, «Перебежчик» А. и П. Тур, «104 страницы про любовь» Э. Радзинского, в 27 театрах — пьеса А. Штейна «Между ливнями» (7 театров осуществили постановку этой пьесы впервые в 1966 г.). Вниманию театров привлекают пьесы дальневосточного драматурга В. Шаврина. Его пьесе «Девушки с улицы Надежды» подготовили в 1966 г. еще 18 театров, другая пьеса этого драматурга «Семья Плаховых» идет в 20 театрах, из них 10 поставили ее впервые в 1966 г. Этот пример подтверждает намечившуюся в прошлые годы тенденцию о выходе пьес местных авторов за пределы театров, для которых они были созданы.

Среди новых пьес, впервые осуществленных в театрах Федерации в 1966 г., наибольшее распространение полу-

чила пьеса «Тяжкое обвинение» Л. Шейнина, поставленная в 33 театрах. 21 театр поставил пьесу «Судебная хроника» Я. Волчека, другая пьеса этого автора «Загляни в колодезь» («Физики и лирики»), поставленная в конце 1965 г. 3 театрами, вошла в репертуар еще 19 театров; 21 театр поставил «Обелиск» Г. Мамлина о жизни молодежи, в 20 театрах идет пьеса «Самая короткая ночь» Р. Назарова, в 22 — «Цыган» А. Калинина. В Ярославском и других театрах РСФСР поставлена пьеса А. Бархольца «Обуховке нужны чудачки» — о людях советского села. Вторую пьесу этого драматурга — «Последние углы» о тружениках города — поставил Златоустовский драм. театр. В театрах юного зрителя и др. шла пьеса «Бумеранг» А. Татарского (21 театр) о подвигах советских разведчиков в тылу врага.

Многие пьесы советских авторов посвящены моральным проблемам, в них развиваются темы доверия к человеку («Тяжкое обвинение»), отношения к труду, личной ответственности человека за его дела («Загляни в колодезь»), трудовой доблести («Девушки с улицы Надежды»). В Московском театре им. Гоголя, Ленинградском театре им. Ленсовета, Оренбургском, Хабаровском и др. театрах идет спектакль «Я отвечаю за все» (по роману Ю. Германа).

Театры Российской Федерации серьезно работают над пьесами, воссоздающими образ В. И. Ленина. Помимо пьесы «Между ливнями» А. Штейна, ставятся «Шестое июля», «День тишины», «Именем революции» М. Шатрова, «Покушение на Прометей» В. Усланова и др.

Значительную работу проводят театры РСФСР по инсценировке прозаических произведений советской литературы. Сценическое воплощение получили повести и романы: «Доктор Вера» Б. Полевого (Костромской театр), «Горькие травы» П. Проскурина (Воронежский театр), «Суд идет» И. Лазутина (Смоленский театр). Ногинский театр осуществил инсценировку повести К. Симонова «Дни отечества». Многие театры поставили инсценировку «Время тревог» А. Чаковского и П. Павловского. Продолжается работа над инсценировкой романа М. Шолохова «Они сражались за родину» (под названием «Полк идет»). В 1966 г. эту инсценировку поставили Смоленский и др. театры. Сахалинский театр поставил «Цемент» по роману Ф. Гладкова.

В год, предшествующий празднованию 50-летия Октября, театры особенно активно работали со своими авторами. Многие из авторов уже представили театрам свои пьесы, которые были поставлены в 1966 г. Среди этих пьес: «Аттестат мужества» А. Молчанова и В. Пачерина (Костромской театр) о первой русской революции, о выдающемся большевике Я. М. Свердлове. Во Владивостокском театре поставлен спектакль «Вопросов больше нет» А. Васильева об ответственности партийного коллектива за судьбу рядового члена партии, в Волгоградском театре — «Счастье для нас» А. Дынкина о строителях ГЭС. В Липецке поставлена пьеса «Липецкая легенда» А. Баянского — об одном из первых советских полководцев Я. Фабрициусе и о драматурге-революционере А. Вермишине, в Омском ГЮЗе — «Песня о гитаре» по повести А. Лядова «Мой друг Алеша» о жизни омской молодежи (спектакль поставлен к 250-летию города).

Большую работу ведут и драматурги республик. В Татарском театре им. Камала поставлена драма «Каким были у нее глаза» А. Баянова о жизни строителей Татарии, в Северо-Осетинском театре идет комедия «Над кем смеетесь?» Г. Пляева о колхозной деревне. В Башкирском акад. театре драмы поставлен спектакль «Счастье человека» Н. Самбаева, посвященный морально-этическим проблемам. О молодых строителях Чувашии рассказывает спектакль Чувашского муз.-драм. театра «Мидая» Н. Терентьева. Театры Дагестана подготовили в 1966 г. ряд новых спектаклей. В Авар-

ском муз.-драм. театре поставлена пьеса «Крепость» М. Судейманова о защитниках Хунзахской крепости, в Лезгинском театре — «Райхан» Г. Рустамова о судьбе девушки-горянки, ее новой жизни после революции, в Лакском театре — «Гарун» Б. Рамазанова о герое гражданской войны Гаруне Саидове. В Кабардинском театре шел спектакль «Раненый тур» И. Маммеева о балкарском поэте Кязиме Мечиеве.

Театры Федерации продолжают работу по постановке пьес драматургов братских республик. В Горьковском, Краснодарском, Челябинском и мн. др. театрах идет поэтическая драма башкирского писателя М. Карима «В ночь лунного затмения», в Орджоникидзевском и других театрах — инсценировки повести киргизского писателя Ч. Айтматова «Материнское поле», в Смоленском театре — пьеса белорусского драматурга А. Делендика «Четыре креста на солнце».

Начало подготовки к празднованию 50-летия Октября было отмечено также обращением театров к лучшим пьесам, созданным в предшествующие десятилетия. В Саратовском театре поставлен «Разлом» В. Лавринева, в Пензенском театре — «Шторм» В. Биль-Белоцерковского, в Омском театре — «Виринен» Л. Сейфуллиной, в Сызранском театре — «Любовь Яровая» К. Тренева и др.

Среди постановок классической драматургии: «Зыковы» М. Горького в Казанском театре, «Власть тьмы» Л. Толстого в Калужском театре, «Король Лир» Шекспира в театре Северного флота, Коми-Пермяцкий театр поставил «Мертвые души» по Н. Гоголю, Башкирский акад. театр — «Власть тьмы» Л. Толстого. Новые инсценировки классических произведений и дореволуционной русской литературы создали Тюменский театр, поставивший спектакль «В старом Зауралье» по роману Д. Мамма-Сибиряка «Хлеб», и Псковский театр, поставивший первую инсценировку «Отец Сергий» по Л. Толстому.

В 1966 г. Гос. премия РСФСР им. К. С. Станиславского присуждены артистке театра им. Е. Вахтангова Ю. К. Борисовой за создание образов Вали в «Иркутской истории» А. Арбузова, Павлины в «Стриптухе» А. Софронова и др.; артисту Ленинградского театра им. Пушкина Н. К. Симонову за создание образа Матгаса Клаузена в спектакле «Перед заходом солнца» Г. Гаунтмана и Сальери в спектакле «Маленькие трагедии» А. Пушкина; театроведу П. А. Маркову за книги «Правда театра» и «Режиссура В. И. Немировича-Данченко в музыкальном театре».

В 1966 г. звание нар. арт. РСФСР присвоено: А. Б. Бочкову-Ратомскому, Э. А. Быстрицкой, Л. В. Варнаховскому, Т. А. Гаджиеву, Б. И. Горшенину, А. И. Демичу-Демидовичу, Л. Н. Князевой, Е. Н. Козыревой, Л. А. Лозицкой, С. А. Маркушеву, Р. Д. Нифоктовой, Д. С. Павлову, А. Д. Папанову, С. И. Пономареву, Г. А. Рустамову, Е. М. Савельеву, С. С. Самодурову, В. Я. Самойлову, Е. В. Сперанскому, Ю. Я. Хумпи, К. А. Шихкину, И. В. Шойхету.

Музыка. Из новых музыкальных произведений, созданных композиторами РСФСР: Одинадцатый квартет и Второй виолончельный концерт Д. Шостаковича, кантата «Деревянная Русь» и «Маленький тритикс» Г. Свиридова, Второй концерт для фортепиано с оркестром Г. Гальперина, кантата «Дневник любви» (на слова польского поэта С. Выгодского) М. Вайнберга, кантата «Дорогой Ленина» А. Долуханяна, «Кантата о космосе» Т. Корганова, ораториальное сочинение «Человек» М. Ковалева (по поэме Э. Межелайтиса) — все из Москвы; сочинения ленинградских композиторов: сюита «На праздничной Неве» Г. Окунева, «Романтическая кантата» В. Веселова, Симфония Г. Уствольской, концерт-буфф С. Слонимского, поэма «Памяти жертв Ленинградской блокады» А. Петрова, кантата «Слово

о полку Игореве» Л. Пригожина; композиторов из других городов Федерации: концерт для тромбона с оркестром А. Нестерова (Горький), каптата «Веди нас, дорога» (на слова Шекспира) Р. Бунина (Куйбышев), симфоническая поэма «Пусть будет мир» М. Смирнова и симфоническая поэма «Мой город» Е. Гудкова (Челябинск), симфоническая увертюра «Молодая гвардия» В. Дружинина и каптата «В. И. Ленин» Т. Сотникова (Ростов-на-Дону), оратория «Небо пад Родиной» Л. Присса (Ярославль), увертюра «Уральские напевы» Г. Топоркова и «Баллада о Джалиле» Д. Генделева (Свердловск), «Симфонические песни» Н. Жиганова, пьеса для голоса с оркестром «Сердце беседует с Лениным» Дж. Файза (на стихи С. Хакима), вокально-симфоническая поэма «Последняя ночь» А. Луппова, посвященная памяти поэта М. Джалиля, камерный концерт для виолончели с оркестром А. Лемана и скрипичный концерт М. Яруллина (Казань), оратория А. Койки «Вестник свободы» (Орджоникидзе) и др. Якутские композиторы Г. Комраков и Э. Алексеев написали новую оперу «Песнь о Манчары».

Из театральных премьер 1966 г. много новых опер и балетов советских композиторов. Ленинградский театр оперы и балета им. Кирова показал балет «Человек» В. Салманова (по мотивам стихотворений Э. Межелайтиса) (дирижер В. Федотов, постановка А. Лившица), Ленинградский Малый театр оперы и балета — балет «1905 год» на музыку Одиннадцатой симфонии Д. Шостаковича (дирижер Е. Корвблиг, постановка И. Бельского). Премьера нового балета «Даханаго» («Горская легенда») Л. Когана состоялась в Нальчике (дирижер А. Шахгалдян, постановка А. Проценко), Горьковский театр оперы и балета показал оперу «Фома Гордеев» А. Касьянова (новая редакция; дирижер А. Шморгонер, постановка М. Мордвинова). В Улан-Уде поставлен первый бурятский балет на современную тему «Патетическая баллада» Б. Ямпилова (дирижер И. Чудновский, постановка М. Мысаканяна). Муз.-драм. театр Петрозаводска показал балет «Сильнее любви» Г. Синисало (дирижер А. Дмитриев, постановка И. Смирнова); Гос. ин-т театрального искусства им. Луначарского — оперу Р. Щедрина «Не только любовь» (новая редакция; дирижер В. Дельман, постановка В. Покровского). В Элисте поставлен первый калмыцкий музыкальный спектакль — оперетта М. Брукмана «Элистинский вальс» (постановка Н. Альбицкой), Московский детский муз. театр показал музыкальную комедию Э. Колмановского «Белоснежка и семь гномов» (дирижер В. Яковлев, постановка Э. Краснянского).

В театрах страны идут оперы и балеты, созданные советскими композиторами в предшествующие годы, а также произведения русской и зарубежной классики. Опера А. Холминова «Оптимистическая трагедия» поставлена Ленинградским театром оперы и балета им. Кирова (дирижер Д. Далгат, постановка Р. Тихомирова) и в Свердловске (дирижер В. Горелик, постановка Г. Миллера), оперу «Огненные годы» А. Спадаевкиа (в новой редакции) поставили муз. театры Воронежца (дирижер А. Людмилиц, постановка С. Сменя) и Перми (дирижер Б. Афанасьев, постановка И. Келлера). Башкирский театр оперы и балета показал балет А. Петрова «Берег надежды» (дирижер Н. Сабитов, постановка В. Пяри), в Новосибирске шла опера Т. Хренникова «Безродный зять» (новая редакция оперы Э. Паскибева) (дирижер М. Бухбиндер, постановка Э. Паскикова и Т. Смирновой) и др. Большой театр СССР показал оперу «Сказание о невидимом граде Китеже и деве Февронии» Н. Римского-Корсакова (дирижер Г. Рождественский, постановка И. Туманова), оперу «Мазепа» П. Чайковского (дирижер О. Дмитрияди, постановка И. Туманова), новую сценическую редакцию балета «Щелкунчик» П. Чайковского (дирижер Г. Рождест-

венский, постановка Ю. Григоровича). Оперу «Молята» П. Чайковского поставил Музыкальный театр им. Станиславского и Немировича-Данченко (дирижер В. Есипов, постановка А. Чичинадзе), Пермский театр оперы и балета — оперу «Борис Годунов» М. Мусоргского (дирижер Б. Афанасьев, постановка И. Келлера), Челябинский театр оперы и балета — оперу «Каменный гость» А. Даргомыжского (дирижер И. Зак, постановка Н. Даутова) и оперу «Борис Годунов» М. Мусоргского (дирижер И. Зак, постановка А. Киреева), Куйбышевский театр оперы и балета — музыкальную драму М. Мусоргского «Хованщина» в оркестровке Д. Шостаковича (музыкальный руководитель и дирижер И. Айзикович, постановка Г. Геловани), Казанский театр — балет С. Прокофьева «Золушка» (постановка М. Арнаутовой, дирижер А. Монасапов) и др. Оперу «Волшебная флейта» В. Моцарта показала Ленинградский театр оперы и балета им. Кирова (дирижер Д. Далгат, постановка Р. Тихомирова), балет «Корсар» А. Адана — Горьковский театр оперы и балета (дирижер А. Войскуцкий, постановка Г. Язвинского). Опера «Фландрия» Э. Паладиля (дирижер Е. Манаев, постановка М. Минского) показана в Свердловске.

Музыкальная общественность широко отметила юбилейные даты: 75-летие со дня рождения С. С. Прокофьева, 60-летие со дня рождения Д. Д. Шостаковича. В концертах прозвучало большинство крупных произведений композиторов, на сцене многих театров страны шли спектакли по их произведениям. Торжественно отмечалось 100-летие Московской консерватории им. П. И. Чайковского.

С большим успехом прошли фестивали «Русская зима», «Московские звезды», «Подмосковные вечера» в Москве и области, «Белые ночи» в Ленинграде. Фестиваль «Музыкальное искусство Ленинграда» прошел в Москве, Саратове, Ярославле и городах Восточной Сибири. Во многих городах республики прошли фестивали, посвященные 96-й годовщине со дня рождения В. И. Ленина. В Перми прошел фестиваль, посвященный творчеству П. И. Чайковского. В Смоленске — декада музыки, посвященная М. И. Глинке. 50-летию Советской власти и 100-летию со дня рождения В. И. Ленина посвящены первый Челябинский областной музыкальный фестиваль «Уральские зори», фестивали «Уральские сиреневые» (Свердловск), «Амурская музыкальная зима» в Благовещенске, «Северное сияние» в Томской обл., «Каспийские зори» в Астрахани, «Золотая осень» в Волгограде, «Советская музыка» в Волгограде и Волжском, на котором центральное место занимали произведения Д. Шостаковича и др. В Йошкар-Оле состоялся «Форум молодых талантов». С большим успехом прошел творческий отчет мастеров искусств Башкирской АССР в Москве. Традиционные праздники песни состоялись во многих городах РСФСР. В республике прошли: фестиваль искусства БССР, дни литовской культуры в Ульяновске, декада эстонского искусства в Иркутской обл. и др.

Среди новых музыкальных коллективов, возникших в 1966 г.: Гос. симфонический оркестр Татарской АССР в Казани (рук. Н. Рахлиев), симфонический оркестр в Омске, Инструментальное трио (Д. Башкиров, И. Безродный, М. Хомицер) и Вокально-инструментальный оркестр «ВЮ-66» (худ. рук. и основатель композитор Ю. Саульский) в Москве; Городской детский хор во Владивостоке (рук. Д. Иванов). В Ростове-на-Дону открыт музыкально-педагогический ин-т. В Свердловске создано Уральское отделение Союза композиторов РСФСР, в Магнитогорске открылся «Дом музыки».

В 1966 г. Гос. республиканской русской хоровой капелле присвоено звание академической.

Гос. премии РСФСР им. М. И. Глинки в 1966 г. удостоены Д. В. Кабалевскому за «Реквием», Ю. А. Ша-

порину за оперу «Декабристы» и ораторию «Доколе коршуну кружить» и Л. Н. Оборину за концертно-исполнительскую деятельность.

В 1966 г. звание нар. арт. РСФСР присвоено А. З. Аббасову, Р. А. Бариновой, И. Д. Бельскому, И. Ю. Войнаровскому, Е. К. Голубеву, Ю. Н. Григоровичу, В. Г. Дуловой, И. П. Емельяновой, Н. А. Курганкиной, Г. Н. Рождественскому, А. Б. Хазанову, З. Г. Хисматуллиной, М. А. Эсембаеву.

Кино. В 1966 г. киностудиями РСФСР создано 86 полнометражных фильмов, из них 61 художественный, 6 научно-популярных, 14 хроникально-документальных и 5 телефильмов; 572 короткометражных фильма, из которых 4 художественных, 6 телефильмов, 25 мультипликационных, 111 научно-популярных, 107 хроникально-документальных, 319 технико-пропагандистских и учебных. Выпущено 742 киножурнала, в т. ч. 12 номеров Всесоюзного киножурнала «Фтиль».

Киностудия «Мосфильм» закончила производство 2-й в 3-й серий широкоформатного цветного фильма «Война и мир» по роману Л. Толстого (авторы экранизации С. Бондарчук, В. Соловьев, постановщик С. Бондарчук, гл. оператор А. Петрицкий). Среди других фильмов студии широкоформатные цветные фильмы: кинокомедия «Айболит-66» (сценарий В. Коростылева, Р. Быкова, реж. Р. Быков, операторы Г. Цекавый, В. Якушев), «Сказка о царе Салтане» (сценарий А. Птушко при участии И. Гелейна, постановка А. Птушко, гл. операторы И. Гелейн, В. Захаров), «Дневные звезды» (сценарист и постановщик И. Таланкин, гл. оператор М. Пилухина), широкоэкранный фильм «Туннель» — совместное производство с киностудией «Букурешти» (СРР) (сценарий Г. Владимирова, Ф. Мунтяну, операторы А. Шеленков, И. Чен-Ю-лаи), широкоформатный стереоскопический и стереофонический цветной фильм «Нет и да» (сценарий Е. Помещикова, постановщик и гл. оператор А. Кальпаты), широкоэкранный стереофонический цветной фильм-опера «Каменный гость» (сценарий В. Гориккера, А. Донатова, реж. В. Гориккер, гл. оператор Л. Косматов), широкоэкранный фильм «Июльский дождь» (сценарий А. Гребнев, М. Хуниева, реж. М. Хуниев, гл. оператор Г. Лавров), широкоэкранные цветные фильмы «Дядюшкин сон» (сценарий К. Воинова, Л. Вильвовской, реж. К. Воинов, гл. оператор Г. Купринюв), «Неуловимые мстители» (по повести П. Бляхина «Красные дьяволята») (сценарий С. Ермолинского, Э. Кеосаяна, реж. Э. Кеосаян, гл. оператор Б. Добронравов), цветная кинокомедия «Кавказская пленница, или новые приключения Шурика» (сценарий Я. Костюковского, М. Слободского, Л. Гайдай, реж. Л. Гайдай, гл. оператор К. Бровин), фильм «Верегись автомобиля» (сценарий Э. Брагинского, Э. Рязанова, реж. Э. Рязанов, операторы А. Мукасей, В. Нахабцев). Киностудией «Ленфильм» выпущены кинокартины: широкоформатные цветные фильмы «Три толстяка» (по мотивам повести Ю. Олеши) (сценарий А. Баталова, М. Ольшеского, реж. А. Баталов, И. Шапиро, гл. оператор С. Шахбазин) и фильм-опера «Катерина Измайлова» (сценарий Д. Шостаковича, реж. М. Шапиро, операторы Р. Давыдов, В. Пономарев), широкоэкранные фильмы «На диком берегу» в 2 частях (сценарий Г. Капралова, А. Граница при участии И. Дворецкого, реж. А. Граница, гл. операторы В. Карасев, В. Жплин), «Республика Шкид» (сценарий Л. Пантелеева, реж. Г. Полук, операторы Д. Долинин, А. Чечулин), «В городе С» (по рассказу А. Чехова «Ионыч») (сценарист и постановщик И. Хейфиц, оператор Г. Маранджян) и др. Из фильмов Центральной студии детских и юношеских фильмов им. Горького наиболее интересны широкоэкранные фильмы «Верность матери» (сценарий Э. Воскресенской, И. Донской, реж. М. Допской, гл. оператор

Я. Якович), «Серая болезнь» (сценарий А. Вейшлера, А. Мишарина, Я. Сегеля, реж. Я. Сегель, гл. оператор И. Зарафьян), широкоэкранный цветной фильм «Маленький беглец» — совместное производство с кинофирмой «Дай-эй» (Япония) (сценарий А. Витова, Э. Брагинского, Х. Огуни, реж. Э. Бочаров, Т. Кинугаса, операторы П. Катаев, А. Рыбин, К. Миягава).

Среди кинокартин, выпущенных Центральной киностудией научно-популярных и учебных фильмов, — полнометражные: художественный цветной фильм «Удивительная история, похожая на сказку» (по мотивам сказки Х. Андерсена) (сценарий В. Долина, Г. Ягдфельдта, реж. В. Долин, гл. оператор Э. Эзов), «Третья встреча» (сценарий Л. Белокурова, А. Бабаяна, реж. А. Бабаян, операторы Ю. Беренштейн, М. Рафиков), цветной фильм «Мы и солнце» (сценарий В. Агапов, реж. Б. Ляховский, операторы О. Федотов, И. Бессарабов, Ю. Монгловский, А. Колошин, Ю. Разумов, Г. Хольный), «Вахтангов» (сценарий В. Крепса, реж. Б. Томберг, оператор В. Рыклин). Среди короткометражных — «От клетки к живому организму», «Кое-что о земном притяжении», «Наука, раскрывающая тайны», «Космический салют» (Луна 9—10), «Сирия. Города в пустыне», «Последнее творение Рембрандта», «Лондон 1851 — Монреаль 1967», «Композитор Тихон Хренников», «Живописец современности Г. Г. Плесский».

Ленинградская киностудия научно-популярных фильмов выпустила полнометражные фильмы: цветной «В глубины живого» (сценарий Д. Данина, Н. Жинкина, Е. Мандельштама, реж. М. Клигман, оператор Б. Лебедев), «Друг Горького — Андреева» (сценарий Б. Добродеева, реж. С. Аранович, операторы Н. Сергеев, В. Газеев); короткометражные — «На нашем заводе», «Буду декальщиком», «Художник неизвестен», «Оружие сапир», «Поэт и революция», «Петербург Достоевского», «По бесовым следам», «Из тьмы веков», «Воск и металл», «К осьминому в гости» и др.

Среди фильмов, выпущенных Центральной студией документальных фильмов, полнометражные — «Подвиг» (Ф. Дзержинский) (сценарий С. Зенина, А. Новогрудского, реж. Л. Махнач, операторы Э. Громова, П. Касаткин), «Президент Франции — гость СССР» (автор текста К. Бакши, монтаж режиссера А. Рыбаковой, гл. оператор М. Ошурков), цветной фильм «Сибирью плененные» (сценарий И. Галина, Л. Николаева, режиссер-оператор И. Галин), широкоэкранный фильм «Радуга над древней землей» — совместное производство с киностудией «Монголкино» (сценарий В. Осминина, Ф. Киселева, Ж. Пурэва, Ц. Зандра, текст Н. Шиковского, реж. Ф. Киселев, Ц. Зандра, гл. оператор Е. Яцун), «Мангышлак — начало пути» (сценарий И. Осипова, реж. Л. Григорьев, В. Лисакович, операторы Н. Давышин, Ю. Коровкин) и др. Короткометражные — «XIII съезд КПСС» (спецвыпуск), «Встреча в Ташкенте», «Памяти Лала Бахадура Шастри», «Сокровищница ленинизма», «XV съезд ВЛКСМ», «Мы с тобой, Вьетнам!», «Подвиг народа бессмертен», «Луна говорит с землей», «Канадские встречи», «На земле братской Монголии», «Встречи на дружественной земле Австрии», «Наш друг Сун Ят-сен», «Меконг в огне» и др. Свердловской киностудией выпущены полнометражный цветной документальный фильм «Венсеремос — мы победим!» (сценарий И. Персидского, С. Микояна, режиссер-оператор И. Персидский); короткометражные научно-популярные — «Следы ведут от вулканов», «Делегат Урала», «Когда устают металлы», «Командировка на 65-ю параллель»; короткометражные документальные — «Мастерская», «Снег, лед, золото», «Трасса», «Слово о севере», «Все ее дети». Ленинградская студия кинохроники выпустила полнометражные документальные фильмы «Юрий Толубеев» (сценарий Г. Капралова, реж. М. Авербах, оператор А. Рейзентул), широкоэк-

ранный цветной фильм «Путешествие гигантов» (сценарий Я. Филлипова, реж. Л. Черенцов, операторы Ф. Лучшин, Г. Булатов, Ю. Николаев, Р. Проконов, Ф. Харин, А. Шафран); короткометражные «От Дамаска до Эль-Кувейта», «Набережная Альма-матер», «Валдайские этюды», «Это наша земля», «Взгляните на лицо» и др.

Документальные фильмы, выпущенные Ростовской студией кинохроники: полнометражный фильм «Шолохов» (сценарий И. Котенко, реж. Л. Мазрухо, оператор В. Каликьян); короткометражные «В степи донской», «Репортаж из зала суда», «На лесном кордоне» и др. Среди короткометражных документальных фильмов, выпущенных другими студиями кинохроники: Куйбышевской — «От Москвы 14217...», «Никольский хрусталь», «Волга должна быть чистой»; Северо-Кавказской — «Город выходит в море», «И веет дровишки по-верьями», «Самый длинный день в году», «Крепость, город и море»; Казанской — «Кама — 66», «Там между Волгой и Велугой», «Осенние дороги Волдино»; Нижне-Волжской (Саратов) — «Соль», «После бала», «Остров с именем чайки»; Новосибирской — «Зима сибирская», «На транссибирской», «Цимбалы поют в России», «Кудунда»; Восточно-Сибирской — «Физики», «Тунинские камнерезы», «Транзит», «Якутия, март», «Легенда о живой воде»; Дальневосточной — «Рыбачка», «А девушки все едут», «Встреча с Чукоткой».

К концу 1966 г. кинотеатры насчитывала 120 426 киноустановок, из них в городах 34 548 и на селе 85 878. В гос. киносети 78 119 киноустановок, в профсоюзной — 25 788. Имелось 59 широкоформатных кинотеатров и 12 751 широкоэкранный киноустановка.

В 1966 г. Гос. премии РСФСР им. бр. Васильевых присуждены А. Столперу, К. Симонову, Н. Олоновскому, А. Папанову за фильм «Живые и мертвые»; Г. Фрадкину, Ф. Тяпкину и А. Консовскому за фильм «Руководил В. И. Ленина», «Знамя партии», «Ленин (Последние страницы)»; М. Ромму, Д. Храбровицкому, Г. Лаврову, Г. Колганову и А. Баталову за фильм «Девять дней одного года».

Звание нар. арт. РСФСР присвоено реж. Е. Л. Дзигану, артистам И. Ф. Переверзеву и К. Н. Сорокину.

Изобразительные искусства. Вся деятельность правления Союза художников РСФСР и его местных отделений в 1966 г. была подчинена осуществлению организационно-творческих мер, направленных на оказание помощи художникам в создании новых произведений к зональным и III республиканской художественным выставкам юбилейного года.

В 1966 г. заметно расширилась работа по эстетическому воспитанию населения, увеличилось число художественных выставок в сельской местности; к открытию XXIII съезда КПСС во всех областных, краевых и республиканских центрах Федерации были развернуты экспозиции художественных выставок. Краснодарцы, в частности, показали населению края 25 персональных и групповых выставок живописи, скульптуры и графики и 42 выставки репродукций лучших произведений советского искусства, из которых 30 затем передали сельским школам, а 12 — на кораблях Черноморского флота. Художниками и искусствоведами Краснодарского отделения Союза художников проведено 150 встреч и бесед с трудящимися об искусстве.

Ставшая традиционной и проводимая на всей территории Российской Федерации ежегодно неделя изобразительного искусства ознаменовалась, в частности, созданием 14 новых городских и сельских художественных музеев и картинных галерей, для коллекции которых СХ РСФСР безвозмездно передал многие произведения искусства, созданные лучшими художниками России. Такие музеи и картинные галереи были созданы в Воркуте, Ангарске, Салехарде, Комсомольске-

на-Амуре, Зарайске, в станице Курганинской Краснодарского края и др. В дни недели общеобразовательным школам передано св. 3000 выставок художественных репродукций и эстампа, в т. ч. в сельские школы — 2800. Выставки подобраны по темам: «В. И. Ленин в изобразительном искусстве», «Природа нашей Родины» и др.

В 1966 г. число передвижных художественных выставок, проводимых СХ и Мин-вом культуры РСФСР, возросло до 46. Передвижные, как правило, состояли из произведений, показанных на II республиканской выставке «Советская Россия»; другие передвижные выставки были подобраны как тематические — «Художники — труженикам моря», «Художники фронтовой печати», «Веселые картинки», «Пейзажи нашей Родины», «Молодежь в строительстве коммунизма», «Памятники древнерусской архитектуры» и др. Передвижные выставки были показаны в 120 городах и 38 сельских районах.

Художники России принимали активное участие в организации и проведении 2-й Всесоюзной художественной лотереи. В фонд выигрышей сдали свои произведения Н. Ромадин, В. Цыплаков, В. Загонек, В. Стожаров и мн. др.

Большая выставка произведений русского и советского искусства была открыта в Таллине в дни декады русского искусства в Эстонии. Выставки эстонской графики и прикладного искусства демонстрировались в Иркутской обл. во время декады эстонского искусства в РСФСР. Художники Белоруссии показали выставку своих произведений в Кемерово, Новосибирске, Омске и Свердловске, где проходил фестиваль белорусского искусства, художники Литвы — в Ульяновске.

Совместно с Мин-вом культуры РСФСР и ЦК ВЛКСМ СХ РСФСР провел по всем своим отделениям выставки произведений творческой молодежи. На этих выставках было показано св. 6500 произведений живописи, графики, скульптуры и декоративно-прикладного искусства, выполненных 2500 авторами. Около 2000 произведений с этих выставок было рекомендовано на республиканскую выставку «Молодые художники России».

Художники Москвы и Московской обл. приняли участие в большой художественной выставке «Защитникам Москвы посвящается», открытой в ознаменование 25-летия разгрома немецко-фашистских войск под Москвой. Кроме широко известных произведений П. Корина, Ф. Богородского, А. Дейнеки, на этой выставке были показаны интересные полотна Н. Бурейченко, Е. Самонова, Н. Дрючина, П. Розина и мн. др. Впервые в организации художественной выставки приняли участие пять творческих Союзов — художники, писатели, композиторы, кинематографисты, архитекторы. В Центральном выставочном зале за время работы выставки побывало ок. 300 тыс. посетителей.

В Москве в 1966 г. были показаны персональные выставки произведений живописцев Ю. Анохина (Московская обл.), С. Ютунева (Карельская АССР), В. Щербакова, А. Лебедева-Шуйского, Ф. Шурпина, Г. Храпака, М. Ройтера (Москва), О. Карташева (Куйбышев) и др.

Среди открытых в 1966 г. в республике новых памятников — памятник В. И. Ленину в Йошкар-Оле, сооруженный по проекту М. Манизера, памятник М. И. Кутузову в Бородино (скульптор Н. Томский, арх. Н. Иванов). В Брянске открыт многофигурный памятник брянским партизанам (скульптор А. Файдыш, арх. М. Барц, А. Колчин). К 80-летию со дня рождения поэта Мусы Джалиля в Казани открыт памятник борцу-патриоту (скульптор В. Цигаль и арх. Л. Голубовский) и др.

Гос. премии РСФСР им. И. Е. Репина в 1966 г. удостоены живописцы Е. Е. Моисеенко за картину «Крас-

ные прищипы», Г. М. Коржев за триптих «Коммунисты» и скульптор В. Е. Цигаль за памятник генералу Д. М. Карбышеву в Маутхаузене (Австрия). В 1966 г. в Якутской АССР учреждена национальная премия им. П. А. Ойунского (первый лауреат — график А. Мунгалов). В июне состоялся учредительный съезд Всероссийского добровольного общества охраны памятников истории и культуры.

Звания нар. художника РСФСР в 1966 г. присвоены Ю. А. Васнецову, Б. А. Дехтереву, А. М. Каневскому, В. В. Лебедеву, Ф. А. Модорову.

Художественные выставки

- 3 января — 1 мая — Выставка произведений челябинского художника С. Качальского (Челябинск).
- 14 января — Открытие выставки работ П. Осипова, посвященных пушкинским местам (Москва).
- 15 января — Открытие выставки работ В. Рождественского (Москва).
- 17 января — Открытие выставки работ художников Хохломы (Москва).
- 25 января — 18 апреля — Выставка произведений художника А. Тюлькина (Уфа).
- 28 января — Открытие выставки произведений Н. Мозалевской (Москва).
- 28 января — Открытие выставки работ московского художника Ю. Анохина (Москва).
- 30 января — 1 марта — Выставка работ тульского театрального художника Л. Врустия (Тула).
- Январь — Выставка работ свердловского художника Н. Чеснокова (Свердловск). Выставка была показана в Перми, Тюмени и др. городах.
- Январь — февраль — Выставка работ костромского художника А. Яблокова «По ленинским местам» (Кострома).
- Январь — февраль — 29-я областная выставка произведений калужских художников (Калуга).
- Январь — март — Выставка работ художника П. Покаржевского (Москва).
- Январь — декабрь — Выставка советского пейзажа «По родной стране» (Барнаул, Томск, Красноярск, Иркутск, Улан-Удэ, Рязань).
- 1—21 февраля — Выставка работ (композиции из фарфора и фансы) С. Орлова (Москва).
- 1 февраля — 5 марта — Выставка «Муса Джалиль в изобразительном искусстве» (Казань).
- 20 февраля — Открытие выставки миниатюрной живописи мастеров народного искусства с. Холуй Ивановской обл. (Ленинград).
- Февраль — декабрь — Групповая академическая выставка (Киров, Пермь, Свердловск, Уфа, Горный, Иваново).
- 5 марта — 15 апреля — Выставка работ Н. Ковтуновой (Тула).
- 6—23 марта — Выставка произведений А. Тышлера (Москва).
- 11 марта — Открытие выставки работ саратовского художника-гравера А. Свирицова (Москва).
- 15 марта — Открытие выставки «Художники Дагестана — XXIII съезду партии» (Махачкала).
- 18 марта — 17 апреля — Выставка работ Б. Яновлева (Москва).
- 19 марта — 17 апреля — Выставка «Художники Севера» (Киров).
- 23 марта — Открытие выставки «Ленинградский эстамп» (Ленинград).
- 26 марта — 25 мая — Выставка произведений художников Сибири и Дальнего Востока (Тюмень).
- Март — Открытие выставки работ карельского художника С. Юнтуева (Москва). Выставка была показана в Кирове.
- Март — Выставка работ ипецкого художника И. Вылко (Архангельск).
- Март — Выставка «Якутская графика 1956—66 гг.» (Якутск).
- Март — апрель — Выставка произведений бурятских художников, посвященная XXIII съезду КПСС (Улан-Удэ).
- 6 апреля — 30 июня — Выставка работ молодых художников Чувашской АССР (Чебоксары).
- 20 апреля — Открытие выставки работ художника И. Титова (Москва).
- 22 апреля — Открытие выставки работ Д. Сулова (Москва).
- Апрель — Выставка работ художника Н. Холомова (Москва).
- 2 мая — 8 июня — Выставка «Саратовские художники — XXIII съезду КПСС» (Саратов).
- 7 мая — Открытие выставки работ московских художников — ветеранов войны (Москва).
- Май — Выставка работ художника театра А. Рынова (Ленинград).
- Май — июнь — Выставка «Театр и музыка в изобразительном искусстве» (Москва).
- 1 июня — 8 июля — Выставка «Народное искусство дореволюционного Тагилз» (Нижний Тагил).
- 1 июня — 9 июля — Весенняя выставка работ тюменских художников (Тюмень).
- 4 июня — 9 октября — Выставка молодых художников Карелии (Петрозаводск).
- 10 июня — Открытие весенней выставки работ ленинградских художников (Ленинград).
- 10 июня — 31 июля — Областная выставка произведений молодых горьковских художников (Горький).
- 14 июня — Открытие 8-й выставки книжной графики московских художников (Москва). Выставка была показана в Ленинграде.
- 17 июня — 17 декабря — Выставка «Древнерусское искусство» (итоги экспедиционной деятельности музеев РСФСР) (Ленинград).
- 25 июня — 20 июля — Выставка «Г. Тукай и изобразительное искусство» (Казань).
- Июнь — Выставка «Десять лет асиплакату» (Москва).
- Июнь — Выставка произведений художника А. Шевченко (Москва).
- Июнь — июль — Выставка работ графика Д. Митрохина (Ленинград).
- Июнь — июль — Выставка работ молодых художников Перми (Пермь).
- 2 июля — 3 октября — Выставка «Народное искусство Горьковской области. Резьба и роспись по дереву» (Ленинград).
- 12 июля — Открытие выставки работ молодых художников (Мурманск).
- 17 июля — 5 октября — Выставка работ краснодарского художника Г. Булгакова (Краснодар).
- 18 июля — Открытие выставки работ молодых художников Татарии (Казань).
- 21 июля — 18 августа — Выставка работ молодых калужских художников (Калуга).
- 27 июля — 21 августа — 1-я областная выставка молодых художников (Киров).
- Июль — Выставка пейзажей А. Лебедева-Шуйского (Москва).
- Июль — Выставка работ молодых художников Вологодской обл. (Вологда).
- Июль — Выставка работ молодых художников Коми АССР (Сыктывкар).
- Июль — 1-я выставка работ молодых художников Кузбасса (Кемерово).
- Июль — август — Выставка творчества молодых художников Свердловской и Курганской обл. (Свердловск).
- Июль — август — Выставка произведений молодых художников (Орджоникидзе).
- Июль — август — Выставка работ молодых художников Кубани (Краснодар).
- Июль — октябрь — Выставка произведений старейших казанских художников (Казань).
- 3 августа — 11 ноября — Выставка работ нижнетагильских графиков (Нижний Тагил).
- 16 августа — 20 ноября — Выставка работ костромских художников Л. Леонтьева и А. Удалова (Кострома).
- 27 августа — 10 октября — 1-я выставка работ молодых художников Дальнего Востока (Хабаровск).
- Август — ноябрь — Выставка произведений художника Ф. Шурпина (Москва, Смоленск).
- 1 сентября — 17 октября — Выставка работ орловских художников, посвященная 400-летию города (Орел).
- 15 сентября — 8 октября — Выставка произведений калужской художницы Л. Климентовской (Калуга).
- 23 сентября — Открытие выставки работ скульптора Л. Кардашова (Москва).
- 28 сентября — 31 декабря — Выставка «Русский фарфор»; к 200-летию Дмитровского фарфорового в-да (Ленинград).
- Сентябрь — Выставка работ В. Переявляца и М. Самсонова «По героическому Вьетнаму» (Москва).
- Сентябрь — Выставка работ пермского художника В. Плотнова (Пермь).
- Сентябрь — Выставка работ графиков Тувы (Кызыл).

- 2 октября — 18 декабря — Выставка работ свердловского художника Н. Засыпина (Свердловск).
- 3—27 октября — Выставка работ художников А. Спирядовой и П. Григорьева (Чебоксары).
- 12—17 октября — Выставка работ молодых ульяновских художников (Ульяновск).
- 12 октября — 15 декабря — Выставка произведений художника А. Худякова (Калуга).
- 15 октября — Открытие выставки работ скульптора Б. Сандомирской (Москва).
- 17 октября — Открытие выставки работ московского художника Г. Храпака (Москва).
- Октябрь — Выставка произведений А. Марковской (Махачкала).
- 5 ноября — 3 декабря — Выставка работ художника М. Черемныха (Москва).
- 23 ноября — 31 декабря — Выставка фарфора художника А. Воробьевского (Ленинград).
- 25 ноября — Открытие выставки П. Оссовского «Люди Сибири» (Москва).
- 28 ноября — 14 декабря — Выставка работ Б. Щербанова (Ленинград).
- 27 ноября 1966 г. — 22 января 1967 г. — Выставка работ горьковского художника О. Бордея (Горький).
- Ноябрь — 1-я красная выставка декоративно-оформительского искусства (Красноярск).
- Ноябрь — декабрь — Выставка работ московского художника М. Ройтера (Москва).
- Ноябрь 1966 г. — январь 1967 г. — Выставка произведений О. Вязеля (Ленинград).
- 5 декабря 1966 г. — 22 января 1967 г. — Выставка «Защитникам Москвы посвящается» (Москва, Центральный выставочный зал).
- 27 декабря — Открытие выставки «Ростово-Суздальская школа живописи» (Москва, Третьяковская галерея).
- Декабрь — Художественная выставка, посвященная 25-летию обороны Тулы (Тула).
- Декабрь — Осенняя выставка работ ленинградских художников (Ленинград).
- Декабрь 1966 г. — январь 1967 г. — Областная художественная выставка, посвященная 50-летию Октября (Смоленск).

Строительство и архитектура. Важным событием 1966 г. явилось одобрение ЦК КПСС и утверждение Советом Министров СССР технико-экономических основ генерального плана развития Москвы. Технико-экономические основы генерального плана развития столицы, выполненные в Ин-те генерального плана Москвы авторским коллективом под руководством главного архитектора города М. Посохина, дают прогнозы развития столицы примерно на 15 лет вперед и предусматривают кардинальное решение важнейших градостроительных проблем: стабилизации численности населения на уровне 6,6—6,8 млн. чел., увеличение нормы жилой площади на одного москвича в перспективе до 12—15 м², улучшение благоустройства столицы, работы транспорта, зон отдыха и т. д.

Работы московских архитекторов в области поисков новых архитектурных форм и разработки перспективных планов градостроительства были отмечены присуждением гран при 1966 г. Парижского центра архитектурных исследований.

В 1966 г. Совет Министров СССР утвердил генеральный план развития Ленинграда. Площадь городской застройки по генеральному плану возрастет вдвое, а население Ленинграда количественно почти не изменится. Это значит, что резко увеличится норма жилой площади, количество зелени, спортивных площадок и т. д. В 1966 г. жилищный фонд Ленинграда составлял 25,8 млн. м² жилой площади, а к концу расчетного срока будет 49,5 млн. м². В 1966 г. на одного жителя в Ленинграде приходилось в среднем 5,8 м² зеленых насаждений, а по генеральному плану планируется 27 м².

В 1966 г. для многих городов и поселков республики были разработаны генеральные планы. По генеральному плану увеличивается почти вдвое г. Благовещенск.

В 1966 г. в нем проживало 117,5 тыс. чел. К расчетному сроку предполагается 200 тыс. чел. Планируется строительство крупных жилых районов, промышленных узлов, зон отдыха. По проекту берега рек Амура и Зеи освобождаются от мелких и крупных промышленных объектов и складов и превращаются в парковую зону. Город Калининград в 1966 г. насчитывал 261 тыс. чел., а по генеральному плану развития города к 1980 г. население достигнет 400 тыс. чел. Планируется территориальный рост Калининграда с 2930 га до 10 тыс. га на расчетный срок. Острой проблемой в республике стало развитие центров городов. В 1966 г. были проведены конкурсы на планировку и застройку центров Новосибирска, Горького, Воронежа. Был разработан Гипрогором проект планировки центра Саратова на 20—25 лет вперед с предложениями по выходу центра к реке Волге, по застройке ведущих ансамблей зданиями в 9, 12 и 16 этажей.

Развитие прогрессивных тенденций советского градостроительства нашло свое отражение в новых жилых массивах и районах Москвы, Ленинграда, Горького, Свердловска, Иркутска, Владивостока и др. городов республики. Во Владивостоке, отличающемся сложными природными условиями, выстроены микрорайоны в живописной долине Второй речки. Микрорайоны застроены 5- и 9-этажными типовыми жилыми домами с улучшенной планировкой квартир и конструкцией здания. Здесь же выстроены общественно-торговый центр, школы, детские сады-ясли и другие общественные здания. Комплексная застройка новых жилых районов не только создает необходимые удобства для населения, но и повышает художественное качество жилища. Красивые здания торговых центров, школ, детских учреждений вместе с типовыми жилыми домами стали создавать разнообразную композицию. Выстроенные в Хабаровске школы и детские ясли из деталей, изготовленных на месте, отличаются приятной окраской керамзитобетонных панелей и своеобразной фактурой стен из каменной крошки. Строительство кварталов 37—38 на Юго-Западе Москвы (арх. Я. Белопольский, Р. Гвоздев), квартала 95 в Кунцево (арх. А. Корабельников, Л. Голубовский, А. Кузьмин) и многие новые жилые районы столицы, где в 1966 г. введено в эксплуатацию 3735 тыс. м² жилой площади, 34 школьных здания, 25 поликлиник и т. д., показали возможность комплексно строить не только жилые и общественные здания, но и осуществлять благоустройство жилых дворов, спортивных площадок, садов и парков. Жилые комплексы стали отличаться друг от друга не только планировкой, но и разнообразием самих жилых домов. Создание новых серий типовых зданий, совершенствование действующих типовых проектов жилых домов и культурно-бытовых зданий обогатило палитру градостроителей. Удобные квартиры с полным благоустройством заселены в домах по ул. Удальцова в Москве, выстроенных по проекту, разработанному авторским коллективом Московского и-и. ин-та типового и экспериментального проектирования под руководством арх. А. Самсонова. Спокойная властная стена 10-этажных домов из вибропркатных панелей, хорошие пропорции и качественная отделка зданий ставят их в число лучших построек столицы. Сданы в эксплуатацию в 10-м квартале Новых Черемушек и продолжают строиться в Москве 16-этажные и 14-этажные каркасно-панельные дома, разработанные в МНИИТЭПе архитекторами Н. Остерманом, Г. Павловым и др. В Ленинграде в 1966 г. сданы в эксплуатацию первые крупнопанельные 9-этажные дома серии ЛПГ—606, разработанные в 4-й мастерской Ленпроекта арх. А. Васильевым, Г. Костюриным, М. Русаковым. Дома в серии представлены различной протяженности с разнообразным набором квартир от 224 до 426 квартир в каждом доме. Дома новой серии были

изготовлены на комбинате № 6 Ленинграда. В жилых домах, выстроенных в 1966 г. в Челябинске, улучшилось качество строительства. Стали шире использоваться в отделке цветные пластики, дерево, камень, что значительно улучшило облик самих домов и общественных зданий. Однако среди новостроек Казани, Красноярска, Тамбова и целого ряда др. городов республики встречаются кварталы невыразительных серых зданий.

На селе широко развернулась застройка по новым типовым проектам и строительство экспериментальных жилых и общественных зданий. Помимо многоквартирных и секционных многоквартирных домов, на селе появились 2-этажные дома разной объемно-планировочной структуры, зависящей от условий строительства и назначения домов. Удобные 16-квартирные блокированные дома выстроены в опытном хозяйстве «Заветы Ильича» по проекту А. Кутыревой (Гипросельстрой). Все шире применяется принцип кооперирования сельских культурно-бытовых зданий. Школы кооперируются с клубами, выстроены блокированные общественно-торговые центры.

В архитектуре общественных зданий, выстроенных в республике в 1966 г., наблюдается тенденция к индивидуализации облика каждого здания. Значительно улучшилось качество строительства многих общественных зданий самого различного назначения. Можно отметить 10-этажную научно-техническую библиотеку Сибирского отделения АН СССР в Новосибирске (автор проекта А. Воловик), клуб железнодорожников в Петропавловске, пансионаты «Березка», «Дубрава» под Москвой, закрытый демонстрационный каток на 5 тыс. зрителей в Горьком и т. д.

Исключительно важной явилась проблема улучшения качества архитектуры промышленных, энергетических, транспортных сооружений. Это относится и к внешнему облику корпусов и к благоустройству территорий и, конечно, к производственным интерьерам. Вопросы улучшения архитектурного решения производственных интерьеров, влияние среды на повышение производительности труда, на психику работающих обсуждались в Ленинграде на совещании Союза архитекторов СССР специалистами по промышленной архитектуре из крупнейших городов республики. В 1966 г. появилось много новых корпусов, отличных по своему виду и по внутренней отделке от ранее выстроенных. Новому выглядят выстроенные корпуса Ново-Кемеровского хлмкомбината (арх. М. Емельянов, В. Цветков), Московского нефтеперерабатывающего з-да (арх. Д. Паршин, Л. Соловьева), сооружения Магнитогорского металлургического комбината, как, например, паровоздушная станция доменной печи № 9 (арх. Е. Баркалов, Н. Белицкая, Н. Леонова), Конаковской ГРЭС (арх. В. Кологривов) и мн. новостроек республики.

Художественная самодеятельность. На начало 1966 г. в республике насчитывалось 98 306 кружков художественной самодеятельности (при клубных учреждениях Мин-ва культуры РСФСР), из них 36 729 драматических, 7643 музыкальных, 19 348 хореографических и 34 586 хороших кружков. В кружках занималось 1253 тыс. чел. Всего в коллективах художественной самодеятельности Мин-ва культуры РСФСР, в культ.-просвет. учреждениях профсоюзов и колхозов участвовало св. 5 млн. чел. В РСФСР работало 491 народный театр.

Общественные и культурные контакты РСФСР с зарубежными странами составляли, как и в прошлые годы, значительную часть общественных и культурных контактов Советского Союза с зарубежными странами (см. статью «СССР. Развитие международных культурных связей»). Продолжали развиваться связи городов РСФСР, входивших во Всемирную федерацию породненных городов. В 1966 г.

породнились г. Исков и Куопио (Финляндия). В Новосибирске открыто отделение общества «СССР — Франция», в Мурманске — «СССР — Швеция». По инициативе местного отделения общества «СССР — Италия» в Ленинграде 15 декабря 1966 г. впервые праздновался День Милана. Во время проведения Дня дружбы городов Ленинград — Турку заложена аллея дружбы в Приморском парке Победы в Ленинграде. В 1966 г. Москву посетили мэр Афин, делегация муниципалитета Парижа, делегация губернаторства Каира и др. городов; Ленинград — делегация городов Манчестера, Гамбурга, Осаки и др.

БАШКИРСКАЯ АССР

(Башкирия)

Площадь — 143,6 тыс. км². Население (на 1 января 1967 г., оценка) — 3757 тыс. чел. Столица — Уфа (704 тыс. жит.).

План производства валовой продукции промышленности республики в 1966 г. выполнен на 102%. Объем валовой продукции возрос по сравнению с 1965 г. на 9,5%. В 1966 г. добыто: нефти — 43391 тыс. т, угля — 6461 тыс. т, газа природного и попутного — 3247 млн. м³, произведено: электролампы осветительных — 138 млн. шт., сборных железобетонных конструкций и деталей — 968 тыс. м², цемента — 979 тыс. т, мебели — на 18,1 млн. руб., шерстяных тканей — 2869 тыс. м², верхнего трикотажа — 1209 тыс. шт., чулочно-носочных изделий — 13 600 тыс. пар, кожаной обуви — 5345 тыс. пар, колбасных изделий — 18,9 тыс. т, консервов молочных — 22,4 млн. усл. банок. Производство электроэнергии возросло за год на 7% (в 1965 г. произведено 8695 млн. квт-ч), аммиака синтетического — на 36%, азотных удобрений — на 40%, химических средств защиты растений — на 20%. В 1966 г. гос. и кооперативными предприятиями (кроме колхозов) введено жилых домов общей площадью св. 1 млн. м².

Посевные площади всех с.-х. культур под урожай 1966 г. составили 4364,6 тыс. га. Валовой сбор зерновых культур в 1966 г. составил 4210,6 тыс. т, в т. ч. яровой пшеницы — 2371,4 тыс. т, сахарной свеклы (фабричной) — 734,7 тыс. т. Государству продано зерна — 1743 тыс. т (на 570,1 тыс. т больше, чем в 1965 г.), сахарной свеклы (фабричной) — 641,4 тыс. т (на 137,7 тыс. т больше, чем в 1965 г.). За успешное проведение уборки урожая и сверхплановую продажу хлеба государству республике присуждена первая денежная премия с вручением переходящего Красного знамени Совета Министров РСФСР и ВЦСПС.

Поголовье скота в колхозах и совхозах к началу 1967 г. составило (в тыс. гол.): крупного рогатого — 114,1, в т. ч. коров — 379,6; свиней — 811,1; овец и коз — 1252,4. Валовое производство молока в колхозах и совхозах в 1966 г. составило 654,2 тыс. т, скота и птицы (в живом весе) — 120,9 тыс. т, яиц — 136,1 млн. шт., шерсти — 2579 т. Рост валовой продукции сельского хозяйства за 1966 г. составил ок. 10%. Родовой план заготовок и закупок продуктов животноводства перевыполнен по всем видам. Гос. заготовки и закупки продуктов животноводства во всех категориях хозяйств составили: мяса — 139,1 тыс. т, молока — 554,6 тыс. т, яиц — 191,1 млн. шт., шерсти — 4834 т.

Численность учащихся в общеобразовательных школах всех видов на начало 1966/67 уч. г. составила 873 тыс. чел., против 852 тыс. чел. на начало 1965/66 уч. г. В 1966 г. окончили средние школы и получили аттестат зрелости около 45 тыс. чел. В высших и средних спец. учебных заведениях (включая заочные отделения) на начало 1966/67 уч. г. обучалось 90 тыс. чел. (111% к 1965/66 уч. г.); эти учебные заведения выпустили в 1966 г. 12,4 тыс. специалистов. На 1 января 1967 г. в республике работало 100 училищ профессионально-технического образования. В 1966 г. в этих училищах подготовлено 24,8 тыс. молодых рабочих.

В 1966 г. в республике установлено 28,4 тыс. радиоточек радиофицировано 26 населенных пунктов. За год по гос. кинотеатру введено в эксплуатацию 172 стационарные киноустановки. В 1966 г. посетили киносеансы гос. кинотеатры 46,2 млн. чел.; в театрах побывало 1398 тыс. зрителей. Число копек Министерства здравоохранения республики за 1966 г. увеличилось на 1700 и составило к началу 1967 г. 28 760; число детей в детских постоянных санях Мин-ва здравоохранения — 15837. Летом 1966 г. в загородных пионерских лагерях республики отдохнуло св. 79 тыс. школьников (на 8 тыс. чел. больше, чем в 1965 г.).

З. Рахманкулов.

БУРЯТСКАЯ АССР

(Бурятия)

Площадь — 351,3 тыс. км². Население (на 1 января 1967 г., оценка) — 780 тыс. чел. Столица — Улан-Уда (227 тыс. жит.), в июле 1966 г. отмечалось 300-летие города.

В 1966 г. — первом году пятилетки — промышленность республики выполнила план производства валовой продукции на 102%. По сравнению с 1965 г. выпуск промышленной продукции увеличился на 13%. В 1966 г. вывезено деловой древесины (без колхозов) 3,9 млн. м³, произведено: угля — 1,2 млн. т, кранов на автомобильном ходу — 556 шт., пило-

ислах увеличилось за год на 9% (в 1965 г. — 2,5 тыс.), в пионерских лагерях отдохало более 10 тыс. детей (118% к 1965 г.). Число мест в санаториях, домах отдыха и пансионатах увеличилось в 1966 г. на 510; на курортах отдохало и лечилось св. 60 тыс. чел.

А. Кабанов.

КАЛМЫЦКАЯ АССР (К а л ы ц и я)

Площадь — 75,9 тыс. м². Население (на 1 января 1967 г., оценка) — 248 тыс. чел. Столица — Элиста (43 тыс. жит.). План производства валовой продукции промышленности в 1966 г. выполнен на 102%. Ее объем по сравнению с 1965 г. возрос на 21%. В 1966 г. произведено: кирпича строительного — 16,7 млн. шт., стеновых блоков из естественного камня-ракушечника — 39 977,5 тыс. шт. усл. кирпича, автолапки — 1006 шт., автоводофоны — 200 шт., железобетонных деталей и конструкций — 18,8 тыс. м³, керамики — 39,7 тыс. м³, никоматериалов — 11,4 тыс. м², бельевого и верхнего трикотажа — 367,9 тыс. шт., обуви — 17,1 тыс. пар, мяса — 5,1 тыс. т, колбасных изделий — 583 т, хлеба и хлебоулучшающих изделий — 5656 т, цельномолочной продукции (без колхозов и домашнего пр-ва) — 983 т, масла животного (без колхозов и домашнего пр-ва) — 799 т, улов рыбы составил 1364 т и др.

В 1966 г. построено и введено в эксплуатацию жилой площади 82 тыс. м². Кроме того, колхозниками и сельской интеллигенцией построено 356 жилых домов. Построены и введены в действие склад для минеральных удобрений на 4 тыс. т и зерносклады на 25,9 тыс. т, автомобильные дороги с твердым покрытием протяженностью 18,8 км, школы — на 1581 уч. место, детские дошкольные учреждения — на 1008 мест, клубы и дома культуры — на 660 мест. В 1966 г. Элиста начала получать сетевой газ, газифицировано св. 500 квартир.

Посевные площади всех с.-х. культур в 1966 г. составили 845 тыс. га (на 53 тыс. га больше, чем в 1965 г.). Валовой сбор зерна в 1966 г. составил 631 тыс. т, гос. закупки — 343,6 тыс. т.

Поголовье скота по всем категориям хозяйств на 1 января 1967 г. составило (в тыс. гол.): крупного рогатого — 330,1, в т. ч. коров — 108,2; овец и коз — 2421,4; свиней — 53,8. Государству продано: мяса (в живом весе скота) — 33,4 тыс. т, молока — 24,3 тыс. т, яиц — 23,1 млн. шт., шерсти — 11 166 т, каракульских смушек — 63,3.

Численность учащихся в общеобразовательных школах всех видов в 1966/67 уч. г. составила 60,2 тыс. чел. (на 2,9 тыс. больше, чем в 1965/66 уч. г.). В 1966 г. среднюю школу окончили 2402 чел. и восьмилетнюю школу — 3632 чел. В школах-интернатах и группах продленного дня находилось 5609 чел. В высших и средних спец. уч. заведениях обучалось 4778 чел., из них в Калмыцком гос. пед. ин-те — 793 чел. и в техникумах — 3985 чел. В 1966 г. средние спец. уч. заведения выпустили 610 молодых специалистов, Калмыцкий гос. пед. ин-т — 28 учителей.

Количество киноустановок к концу 1966 г. — 302 (в 1965 г. — 234). В республике 186 клубных учреждений и ок. 200 массовых библиотек (более 100 тыс. книг). Число врачей на 1 января 1967 г. — 381 чел., среднего медицинского персонала — 1176 чел., коев в больничных учреждениях — 2625.

Л. Сонгаев.

КАРЕЛЬСКАЯ АССР (К а р е л и я)

Площадь — 172,4 тыс. км². Население (на 1 января 1967 г., оценка) — 707 тыс. чел. Столица — Петрозаводск (171 тыс. жит.). В 1966 г. в республике образованы 4 новых района: Пряжинский, Питкярантский, Калевальский, Муезерский.

Выпуск промышленной продукции в 1966 г. по сравнению с 1965 г. увеличился на 4%. В 1966 г. вывозка древесины составила 16,9 млн. м³, в т. ч. деловой — 14,7 млн. м³. Произведено: электроэнергии — 2063 млн. кВт-ч, пиломатериалов — 2614 тыс. м³, фанеры клееной — 27,7 тыс. м³, стандартных домов и комплектов деталей и ним — 388 тыс. м² жилой площади, древесно-волоконистых плит — 12,5 млн. м², целлюлозы — 392,2 тыс. т, бумаги — 566,4 тыс. т, в т. ч. газетной — 281,6 тыс. т, мешков бумажных — 487,7 млн. шт., картона — 28,4 тыс. т, станков деревообрабатывающих — 1300 шт., кирпича — 67,8 млн. шт., сборных железобетонных конструкций и деталей — 136,3 тыс. м³, пегматита кускового — 149,7 тыс. т, пегматита молотого — 93,4 тыс. т, мебели — на 9,8 млн. руб., швейных изделий — на 3,6 млн. руб., трикотажных изделий — 1,5 млн. шт., консервов рыбных — 6,2 млн. усл. банок, молокопродукция — 45,7 тыс. т, хлебоулучшающих изделий — 73,5 тыс. т, кондитерских изделий — 2229 т, макаронных изделий — 3536 т, улов рыбы и добыча морепродуктов — 489 тыс. ч.

В 1966 г. в совхозах увеличилось по сравнению с 1965 г. производство мяса на 9%, яиц — на 18%, молока — на 8%; средний удой молока от одной коровы составил 2935 кг (увеличился по сравнению с 1965 г. на 132 кг). План гос. закупок совхозы выполнили: мяса — на 120%, яиц — на 114%, молока — на 111%, картофеля — на 104%, овощей — на 102%. Увеличилась поголовье пушных зверей: песца — на 7%, норки — на 6%. Сдано государству шкур коз на сумму 17,5 млн. руб. (на 1,4 млн. руб. больше, чем в 1965 г.).

В 1966 г. введены в действие новые производственные мощ-

ности на Кондопожском и Сегенском целлюлозно-бумажных комбинатах, на заводе тяжелого бумагоделательного машиностроения, Петрозаводской слюдяной фабрике, Петрозаводском комбинате строительных конструкций, Онежском тракторном заводе и др. По сравнению с 1965 г. объем капитальных вложений на жилищное строительство возрос на 6%, построено и введено в эксплуатацию 17 общеобразовательных школ на 6540 учебных мест, детских дошкольных учреждений — на 1595 мест, Дом культуры железнодорожников в Петрозаводске, кинотеатр в Суоярви, Дом культуры в Медвежьегорске. Всего газифицировано 26 тыс. квартир в Петрозаводске, Кондопоге и Сегени.

Объем розничного товарооборота гос. и кооперативной торговли в 1966 г. составил 415 млн. руб. (увеличился по сравнению с 1965 г. на 16,4 млн. руб., или на 5%).

На начало 1966/67 уч. года численность учащихся в общеобразовательных школах составила 156,3 тыс. чел. В высших и средних спец. учебных заведениях на начало 1966/67 уч. года обучалось 23,5 тыс. чел., в т. ч. 48% учатся без отрыва от производства. В 1966 г. впервые выпущено 142 молодых врача, окончивших медицинский факультет Гос. ун-та им. О. В. Куусинена. В республике работает 606 массовых библиотек (7 млн. книг), 500 клубов и домов культуры, 1 тыс. киноустановок, 3 профессиональных и 6 народных театров, симфонический оркестр, ансамбль песни и танца «Кантеля», филармония, 17 детских музыкальных школ и детская художественная школа; издается 25 газет, в т. ч. 3 республиканских, 2 литературно-художественных журналов, имеется 180 тыс. радиоприемников и репродукторов, ок. 40 тыс. телевизоров. Число врачей к началу 1966 г. составило 1532 чел., коев в больничных учреждениях — 8,5 тыс. Летом 1966 г. св. 20 тыс. детей отдыхали в загородных пионерских лагерях.

М. Григорьев.

КОМН АССР

Площадь — 415,9 тыс. км². Население (на 1 января 1967 г., оценка) — 974 тыс. чел. Столица — Сыктывкар (102 тыс. жит.). В 1966 г. республика награждена орденом Ленина за успехи, достигнутые трудящимися республики в хозяйственном и культурном строительстве.

План производства валовой продукции в 1966 г. промышленностью республики выполнен на 102%. Объем промышленного производства возрос в сравнении с 1965 г. на 6%. В 1966 г. вывезено деловой древесины и дров 18,6 млн. м³, добыто газа 909 млн. м³, произведено: электротермики — 1812 млн. кВт-ч, сборных железобетонных конструкций и деталей — 277 тыс. м³, кирпича строительного — 160,5 млн. шт., мебели — на 5,8 млн. руб., обуви валяной — 65,8 тыс. пар, обуви кожаной — 159 тыс. пар, мяса (пром. выработка) — 5,1 тыс. т, цельномолочной продукции в пересчете на молоко — 51,2 тыс. т, масла животного (пром. выработка) — 1,7 тыс. т. По сравнению с 1965 г. добыча каменного угля возросла на 4%, нефти — на 39%.

В 1966 г. введено в действие 380 тыс. м² жилой площади, общеобразовательных школ по гос. плану — на 5872 уч. места, детских дошкольных учреждений — на 1345 мест, больниц и поликлиник — на 428 коев.

Валовой сбор зерна в 1966 г. увеличился по сравнению с 1965 г. на 2,8 тыс. т (29%), картофеля — на 14,9 тыс. т, овощей открытого грунта — на 2,8 тыс. т. Поголовье скота на 1 января 1967 г. в колхозах и совхозах составило (в тыс. гол.): крупного рогатого — 90,4, в т. ч. коров — 48,3; свиней — 9,7, овец — 4,6, птицы — 224. Гос. план сдачи скота в 1966 г. выполнен на 131%, молока — на 110%. По сравнению с 1965 г. закупки скота увеличились на 400 т, молока — на 3,7 тыс. т. В 1966 г. розничный товарооборот гос. и кооперативной торговли возрос по сравнению с 1965 г. на 6% и составил 647,9 млн. руб.

В 1966/67 уч. году различными видами обучения в республике было охвачено свыше 228 тыс. чел., в общеобразовательных школах всех видов обучалось 206 тыс. чел. В 1966 г. окончили восьмилетние и средние общеобразовательные школы 19,4 тыс. чел. Высшими и средними специальными учебными заведениями, где обучалось 18,7 тыс. чел., выпущено 3 тыс. специалистов.

В республике работают три телецентра, 474 клуба, 417 библиотек, 731 киноустановка. В 1966 г. киносеансы посетили 18,4 млн. зрит. Летом 1966 г. в пионерских лагерях и на детских площадках отдохало св. 25 тыс. детей. Количество больничных коев по Мин-ву здравоохранения увеличилось за 1966 г. на 4%.

А. Сюткин.

МАРИЙСКАЯ АССР

Площадь — 23,2 тыс. км². Население (на 1 января 1967 г., оценка) — 663 тыс. чел. Столица — Йошкар-Ола (137 тыс. жит.).

План производства валовой продукции промышленностью республики в 1966 г. выполнен на 104%. Объем промышленного производства в целом по республике по сравнению с 1965 г. увеличился на 12%.

В 1966 г. произведено: электроэнергии — 293,1 млн. кВт-ч, приборов, средств автоматизации и запчастей к ним — на 3945 тыс. руб., торгового оборудования для предприятий торговли и общественного питания — на 27,1 млн. руб., сборных железобетонных конструкций и деталей — 98 тыс. м³, керамики — на 28,1 тыс. м³, древесноволокнистых плит — 6895 тыс. м²,

мов и ЖСК введено в эксплуатацию 324 квартиры (14,1 тыс. м²). Построены общеобразовательные школы на 2476 уч. мест (план 2316), детские дошкольные учреждения на 420 мест, в лечебных учреждениях введено за год 240 коек (план 170). В 1966 г. введено в эксплуатацию газовых сетей 25,8 км, в городах газифицировано 5871 квартира. Построен газопровод Везлан—Алагир—Ардон—Дигора.

Различными видами обучения в республике охвачено 138,8 тыс. чел. В общеобразовательных школах всех видов обучается св. 108 тыс. чел., в школах-интернатах проживает 5207 чел. В высших и средних спец. уч. заведениях обучается более 30 тыс. студентов. Работает 514 киноустановок. Кинотеатры в 1966 г. посетили св. 12 млн. чел.

В республике 337 лечебных учреждений, где работает ок. 7 тыс. врачей и среднего мед. персонала; 11 санаториев, домов отдыха и профилакториев обслужили в 1966 г. ок. 16 тыс. чел., ок. 11,4 тыс. детей и подростков отдохнуло в загородных пионерских лагерях. *Х. Чердышев.*

ТАТАРСКАЯ АССР

(Т а т а р и я)

Площадь — 68 тыс. км². Население (на 1 января 1967 г., оценка) — 3127 тыс. чел. Столица — Казань (821 тыс. жит.).

План производства валовой продукции промышленностью республики в 1966 г. выполнен на 103%. Объем промышленного производства в сравнении с 1965 г. на 11%. В 1966 г. добыто нефти 83,2 млн. т, газа — 2745 млн. м³, произведено: электроэнергии 10 013 млн. кВт-ч, приборов, средств автоматизации и зап. частей к ним на 120,8 млн. руб., нефтеаппаратуры — 4566 т, компрессоров — 1128 шт., химического оборудования — на 2399 тыс. руб., часов (бытовых) — 2582 тыс. шт., холодильников (бытовых) — 65,2 тыс. шт., фанеры клееной — 90,2 тыс. м², мебели — на 13,3 млн. руб., рукавов с металлической оплеткой — 2649 тыс. м, оплетки, кирпича строительного — 443,2 млн. шт., сборных железобетонных конструкций и деталей — 737 тыс. м³, тканей хлопчатобумажных — 5965 тыс. м, тканей льняных — 14 706 тыс. м, бельевых трикотажных — 3701 тыс. шт., верхнего трикотажа — 2330 тыс. шт., швейных изделий (по стоимости обработки) — на 24,7 млн. руб., обуви кожаной — 9721 тыс. пар, обуви валяной — 4007 тыс. пар, мыла (в переводе на 40%) — 81,6 тыс. т, синтетических моющих средств — 25,3 тыс. т, мяса (включая субпродукты) — 67,2 тыс. т, колбасных изделий — 15,4 тыс. т, цельномолочной продукции (в переводе на молоко) — 148,4 тыс. т, масла животного — 14,2 тыс. т, сахарного песка — 47,3 тыс. т, улов рыбы составили 31,3 тыс. ц и др.

За образное выполнение заданий семилетки объединения «Татнефть» награждено орденом Ленина, а комбинат «Татнефтьстрой» — орденом Трудового Красного Знамени. Сдан в эксплуатацию Зайинский сахарный завод. Увеличились мощности Казанского завода органического синтеза. Продолжается сооружение Нижнекамского химического комбината. Вступил в строй шестой агрегат Зайинской ГРЭС и ее общая мощность достигла 1,2 млн. кВт. В 1966 г. произведено электроэнергии в 5 раз больше, чем производилось ее во всей дореволюционной России.

Посевные площади всех сельскохозяйственных культур в 1966 г. составили 3689 тыс. га. Посевы зерновых и зернобобовых культур в колхозах и совхозах составили 2454 тыс. га. Собрано зерна 2588 тыс. т (в 1965 г. — 2485 тыс. т), сахарной свеклы — 521 тыс. т (в 1965 г. — 432 тыс. т). Колхозы и совхозы продали государству 933,8 тыс. т зерна (в 1965 г. — 875,2 тыс. т).

Поголовье скота в республике на 1 января 1967 г. составило (в тыс. гол.): крупного рогатого — 1209,9, в т. ч. коров — 503,1; свиной — 925,4; овец и коз — 1987,7. Средний надой молока от одной коровы в 1966 г. в колхозах и совхозах составил 2204 кг (на 9 кг больше, чем в 1965 г.). Гос. заготовки и закупки продуктов животноводства в 1966 г. составили: мяса (в живом весе) — 137,1 тыс. т (в 1965 г. — 121,4 тыс. т), молока — 518,7 тыс. т (517,2 тыс. т), шерсти — 3570 т (3555 т), яиц — 160,6 млн. шт. (153,4 млн. шт.).

В 1966 г. за счет гос. капитальных вложений введены в действие жилые дома общей площадью 504 тыс. м² (в 1965 г. — 455,5 тыс. м²), общеобразовательные школы — на 9268 уч. мест, детские дошкольные учреждения — на 1400 мест.

Численность учащихся в общеобразовательных школах всех видов в 1966/67 уч. г. по сравнению с 1965/66 уч. г. увеличилась на 7 тыс. чел. и составила 692 тыс. чел. В вузах и средних спец. учебных заведениях обучалось на начало 1966/67 уч. г. 99,7 тыс. чел. (в 1965/66 уч. г. — 93,4 тыс. чел.). В 1966 г. высшие и средние спец. учебные заведения выпустили 13,6 тыс. молодых специалистов (в 1965 г. — 13,5 тыс. чел.). Театры и кинотеатры посетили ок. 45 млн. зрителей (в 1965 г. — 42 млн.). Число коек в больничных учреждениях увеличилось на 1225. В 17 санаториях и 12 домах отдыха — са. 6 тыс. мест. Летом 1966 г. в пионерских лагерях отдохнуло 87 тыс. детей (на 19 тыс. больше, чем в 1965 г.). *И. Абрамье.*

ТУВИНСКАЯ АССР

(Т у в а)

Площадь—170,5 тыс. км². Население (на 1 января 1967 г., оценка)—217 тыс. чел. Столица — г. Кызыл (47 тыс. жит.).

Промышленность республики план 1966 г. по выпуску валовой продукции выполнила на 105%. По сравнению с 1965 г. объем производства увеличился на 8%. В 1966 г. добыто каменного угля — 319 тыс. т, асбеста — 16,6 тыс. т, вывезено деловой древесины и дров — 240 тыс. м³, в т. ч. деловой древесины — 175 тыс. м³, произведено электроэнергии — 88 млн. кВт-ч, кирпича строительного — 21 млн. шт., известня строительного — 2,1 тыс. т, сборных железобетонных конструкций и деталей — 12 тыс. м³, пиломатериалов — 92 тыс. м³, обуви кожаной — 37 тыс. пар, обуви валяной — 59 тыс. пар, швейных изделий — на 624 тыс. руб., мебели — на 711 тыс. руб., мяса (включая субпродукты 1-й категории) — 6455 т, масла животного — 644 т, цельномолочной продукции — 8441 т, муки — 12,5 тыс. т и др.

В 1966 г. введены в эксплуатацию телецентр, турбина на Кызыльской электростанции, линии передач и др. По гос. плану введено в эксплуатацию 43,6 тыс. м² жилой площади, населением за свой счет и с помощью гос. кредита — 15,4 тыс. м². Введен в действие за счет гос. капиталовложений общеобразовательных школ на 1204 уч. места, детских дошкольных учреждений — на 560 мест.

Посевные площади всех с.-х. культур в 1966 г. составили 356,8 тыс. га. Объем валовой продукции сельского хозяйства в 1966 г. составил 61,9 млн. руб. (125% к 1965 г.). Валовой сбор зерна во всех категориях хозяйства в 1966 г. составил 284 тыс. т (в 1965 г. собрано 149,4 тыс. т). Государству продано сверх плана 81,3 тыс. т зерна. Поголовье скота на конец 1966 г. составило (в тыс. гол.): крупного рогатого — 178,6, в т. ч. коров — 68,8; свиной — 39,4; овец и коз — 947,4, в т. ч. овец — 829,7. В 1966 г. произведено мяса (в убойном весе) — 17,3 тыс. т, молока — 55,2 тыс. т, шерсти — 1778 т, яиц — 11,3 млн. шт. Государству продано скота и птицы (в живом весе) — 18,1 тыс. т, молока — 24,2 тыс. т, шерсти (в зачетном весе) — 2106 т.

В 1966/67 уч. г. в общеобразовательных школах всех видов обучалось 51,9 тыс. чел., в т. ч. в школах рабочих и сельской молодежи без отрыва от производства 3326 чел. В Кызыльском пед. ин-те обучаются, включая заочников, 1437 чел., в средних спец. уч. заведениях — 3102 чел. В 1966 г. пед. ин-т выпустил 195 специалистов, средние спец. уч. заведения — 328.

К началу 1966 г. в республике была 131 массовая библиотека (1438 тыс. книг в журналах); действовало 156 клубных учреждений и 193 киноустановки, работало 430 врачей (без военнослужащих) и 1,3 тыс. чел. среднего мед. персонала. К началу 1966 г. в республике было 2705 больничных коек. Летом 1966 г. в пионерских лагерях отдохнуло 3890 детей.

УДМУРТСКАЯ АССР

(У д м у р т и я)

Площадь — 42,1 тыс. км². Население (на 1 января 1967 г., оценка) — 1379 тыс. чел. Столица — Ижевск (376 тыс. жит.).

Годовой план производства валовой продукции промышленностью выполнен на 103,8%. Сверх годового плана дано продукции на 38,5 млн. руб. Прирост промышленной продукции по сравнению с 1965 г. составил 11,7%, при этом ок. 80% прироста продукции получено за счет роста производительности труда.

В 1967 г. произведено: автомобилей легковых — 300 шт., мотоциклов — 219,6 тыс. шт., охотничьих ружей — 240 тыс. шт., радио и радиоприемников — 355,3 тыс. шт., редукторов — 129,8 тыс. шт., металлорежущих станков — 3360 шт., стиральных машин — 101,2 тыс. шт., тепловозов узкой колеи — 308 шт., вагонов грузовых узкой колеи — 949 шт., электрокары — 7 тыс. шт., запчастей к с.-х. машинам — на 200 тыс. руб., детских колясок — 47,3 тыс. шт., кирпича — 173 млн. шт., сборных железобетонных конструкций и деталей — 112 тыс. м³, стандартных домов — 223 тыс. м², пиломатериалов (без колхозов и подсобных предприятий) — 976 тыс. м³, льноволокна — 5,1 тыс. т, древесно-волокнистых плит — 2322 м², шпала широкой колеи — 1281 тыс. шт., вывезено деловой древесины — 2452 тыс. м³, добыто торфа — 1635 тыс. т, изготовлено мебели — на 13,3 млн. руб., ковров и ковровых изделий — 74 тыс. м², верхнего трикотажа — 1018 тыс. шт., бельевых трикотажных — 996 тыс. шт., кожаной обуви — 4,9 млн. пар, валяной обуви — 137 тыс. пар, швейных изделий — на 7,4 млн. руб., мягких ковров — 103,6 млн. дм², жестких ковров — 2,2 тыс. т, хлопчатобумажных тканей — 1342 тыс. м², чулочно-носочных изделий — 729 тыс. пар, колбасных изделий — 7,5 тыс. т, кондитерских изделий — 11,4 тыс. т, мясных изделий — 7,3 тыс. т, консервов — 2367 тыс. усл. банок, комбинированых — 70,2 тыс. т и др. В 1966 г. Ижевским автозаводом начат выпуск легковых автомобилей «Москвич-408». Воткинским заводом газовой аппаратуры — производство бытовых 2- и 4-комфорочных газовых плит.

В 1966 г. введено в действие 298,7 тыс. м² жилой площади, кроме того 2300 жилых домов в сельской местности, общеобразовательных школ — на 7890 уч. мест, детских дошкольных учреждений — на 750 мест, газифицировано св. 6,7 тыс. квартир. Построено 2 музыкальные школы, магазины на 300 рабочих мест и столовые на 1410 мест.

Посевные площади всех с.-х. культур в 1966 г. составили 1290 тыс. га. Рост валовых сборов всех зерновых культур против 1965 г. увеличился на 92,6 тыс. т, льноволокна — на 2,3 тыс. т, льносемян — на 5,7 тыс. т. Проведено поверхностное улучшение сенокосов и пастбищ на площади 7938 га.

На 1 января 1967 г. во всех категориях хозяйств поголовье скота составило (в тыс. гол.): крупного рогатого — 461,5, в т. ч. коров — 227; свиней — 374,8, овец и коз — 399, лошадей — 46,7.

В 1966 г. планы гос. закупок с.-х. продуктов выполнены: зерна — на 116,9%, картофеля — на 101,1%, льносемян — на 184,8%, скота и птицы (в живом весе) — на 106,2%, молока — на 111,3%, яиц — на 120,3%, шерсти — на 101,7%. Закуплено больше, чем в 1965 г.: зерна — на 26,8 тыс. т, овощей — на 4,7 тыс. т, льносемян — на 3,8 тыс. т, льноволокна — на 3,8 тыс. т, скота и птицы — на 3,5 тыс. т, молока — на 2,8 тыс. т, яиц — на 11,5 млн. шт. В 1966 г. средний удой молока от одной фуражной коровы в колхозах и совхозах республики составил 1635 кг.

В 1966 г. населению продано более 21 тыс. телевизоров, 700 пианино, 14 тыс. мотоциклов и мотороллеров, 25 тыс. старых и новых машин, 7650 холодильников, 246 легковых автомобилей. Общий объем бытовых услуг, оказанных населению в 1966 г., составил 11 млн. руб. (на 21% больше, чем в 1965 г.), в т. ч. по промышленным видам — 7,2 млн. руб.

Различными видами обучения в республике охвачено 362,3 тыс. чел. В общеобразовательных школах всех видов обучается 323,7 тыс. чел. Работает 291 восьмилетняя школа (87,8 тыс. учащихся) и 219 средних школ (165,3 тыс. учащихся).

В высших и средних спец. уч. заведениях обучается 38,6 тыс. чел., из них 19,1 тыс. чел. — в вузах. В 1966 г. вузы выпустили 2106 и средние спец. уч. заведения — 3170 специалистов. Ученица профессионально-технического образования подготовили 91,7 тыс. молодых рабочих. В народном хозяйстве республики работает 66 тыс. специалистов с высшим и средним спец. образованием (на 4,2 тыс. чел. больше, чем в 1965 г.).

В республике 4 профессиональных театра, госцирк, госфилармония, ансамбль песни и пляска, 684 массовые библиотеки, 523 клубных учреждения Мип-ва культуры, 883 киноустановки Управления кинофикации. За год обслужено киносетью 21,5 млн. зрителей, театрами — 627 тыс. зрителей, госфилармонией — 723 тыс. зрителей.

В больницах и других лечебных учреждениях работает ок. 2,6 тыс. врачей и св. 10 тыс. чел. среднего мед. персонала. В больничных учреждениях число коек за 1966 г. увеличилось на 325. В загородных пионерских лагерях летом отдохнуло св. 60 тыс. детей.

И. Заселкин.

ЧЕЧЕНО-ИНГУШСКАЯ АССР (Чечено-Ингушетия)

Площадь — 19,3 тыс. км². Население (на 1 января 1967 г., оценка) — 1033 тыс. чел. Столица — Грозный (331 тыс. жит.).

План производства валовой продукции в 1966 г. промышленностью республики выполнен на 103,3%. Выпуск продукции по сравнению с 1965 г. увеличился на 14,7% (вместо 11,7% по плану). Добыча нефти возросла на 25% и газа — на 26%. В 1966 г. добыто нефти 11 188 тыс. т, газа — 1717 млн. м³, произведено: электроэнергия — 2587 млн. кВт-ч, нефтеаппаратуры — 17,8 тыс. т, тракторных прицепов — 5376 шт., сборных железобетонных конструкций и деталей — 114,2 тыс. м³, кирпич — 151,1 млн. шт., черепицы — 216 тыс. м², известняк — 26,2 тыс. т, мебели — на 6,9 млн. руб., обуви кожаной — 1147 тыс. пар, шариковых створчуск — 2,08 млн. шт., мяса (в убойном весе) — 15,4 тыс. т, масла животного — 1525 т, цельномолочной продукции — 38,2 тыс. т, сахара — 7790 т, консервов — 62,9 млн. условных банок и пр.

В 1966 г. введены в действие жилые дома общей площадью 129 тыс. м², школьные здания — на 4748 мест, дошкольные детские учреждения — на 635 мест, больница — на 125 коек, хлебозавод мощностью 45 т/сутки, проложено 75 км газовых сетей, газифицировано 7162 квартиры.

Посевные площади всех сельскохозяйственных культур в 1966 г. в республике составили 482 тыс. га. Площадь плодородных насаждений в колхозах и гос. хозяйствах составила 15,4 тыс. га, виноградников — 19,3 тыс. га. Орошаемых земель имеется 106,8 тыс. га. Валовой сбор зерна составил 424,3 тыс. т, винограда — 83,6 тыс. т.

На 1 января 1967 г. во всех категориях хозяйств имелось скота (в тыс. гол.): крупного рогатого — 281, в т. ч. коров — 123; свиней — 148, овец и коз — 663; птицы (в колхозах и совхозах) — 838,3. Средний удой молока на одну фуражную корову в колхозах и совхозах в 1966 г. составил 1870 кг, средний настриг шерсти на одну овцу — 4 кг, яйценоскость на курицу — 129 шт.

На начало 1967 г. в республике всеми видами обучения было охвачено св. 306 тыс. чел. В 464 общеобразовательных школах обучалось 232,6 тыс. учащихся и 18,3 тыс. чел. — в вечерних, сменных и заочных школах рабочих и сельской молодежи. В 1966 г. окончили среднюю школу и получили аттестат зрелости св. 8738 чел. В высших и средних спец. уч. заведениях обучается 26 тыс. чел. Эти учебные заведения выпустили в 1966 г. 3614 специалистов. В 15 н.-и. учреждениях республики и в вузах — 1413 научных работников.

В республике 344 библиотеки с книжным фондом более 6 млн. тт., 2 музея, 7 профессиональных и народных театров, телецентр, 333 клубных учреждения, 294 киноустановки. Население республики обслуживают 1694 врача и 5602 работница среднего медперсонала. В 1966 г. 8 санаториев, дом отдыха, профилактория обслуживали 16 тыс. чел.

Е. Брыккин.

ЧУВАШСКАЯ АССР (Чувашия)

Площадь — 18,3 тыс. км². Население (на 1 января 1967 г., оценка) — 1192 тыс. чел. Столица — Чебоксары (178 тыс. жит.).

Годовой план производства валовой продукции промышленностью республики в 1966 г. выполнен на 105%. Валовая продукция промышленности по сравнению с 1965 г. увеличилась на 16%.

В 1966 г. добыто торфа 236 тыс. т, произведено: электроэнергия — 462 млн. кВт-ч, стали — 63,3 тыс. т, низковольтной электроаппаратуры — на 49,5 млн. руб., кабельных изделий (по весу меди) — 1,9 тыс. т, приборов и средств автоматизации — на 17,9 млн. руб., с.-х. машин — на 2,3 млн. руб., запасных частей и тракторам — на 27,9 млн. руб., стального литья — 46 тыс. т, чугунного литья — 43 тыс. т, дустов идохимикатов — 70,3 тыс. т, фурфурола — 2,4 тыс. т, сборных железобетонных конструкций и деталей — 176 тыс. м³, стеновых панелей — 135 тыс. м², хлопчатобумажных тканей — 127,2 млн. м, чулочных-носок изделий — 42 млн. пар, бельевого трикотажа — 16,8 млн. шт., стиральных машин — 299 тыс. шт., мебели — на 18,3 млн. руб., пианино — 3267 шт., мяса (из гос. сырья) — 23,4 тыс. т, масла животного (из гос. сырья) — 3,8 тыс. т и др.

В 1966 г. введено в эксплуатацию жилых домов общей площадью 281 тыс. м², в т. ч. за счет государственных средств — 226 тыс. м². Кроме того, колхозниками и сельской интеллигенцией построено 5 тыс. жилых домов. Введено в действие по гос. плану общеобразовательных школ на 3506 уч. мест, детских дошкольных учреждений — на 925 мест, больниц и поликлиник — на 100 коек и домов культуры — на 200 мест.

На 1 января 1967 г. в республике было 345 колхозов и 29 совхозов. Посевные площади всех с.-х. культур в 1966 г. составили 813,4 тыс. га, в т. ч. зерновых и зернобобовых — 514,4 тыс. га и картофеля — 93,6 тыс. га, площади под хмельниками составили 2,3 тыс. га. В 1966 г. валовой сбор зерна составил 5982 тыс. ч, хлеба — 1081 т. На 1 января 1967 г. в республике было скота (в тыс. гол.): крупного рогатого — 371,8, в т. ч. коров — 196,1; свиней — 367,6; овец и коз — 493,6. В 1966 г. в колхозах и совхозах производство молока составило 141,2 тыс. т (109% к 1965 г.), мяса (в живом весе скота) — 39,3 тыс. т (130% к 1965 г.), яиц — 60,5 млн. шт. (127% к 1965 г.). Продано государству: зерна — 70,7 тыс. т, картофеля — 142,7 тыс. т, хлеба — 850 т, скота (в живом весе) — 49,5 тыс. т (152% к плану), молока — 115,7 тыс. т (118% к плану), яиц — 50,8 млн. шт. (113% к плану), шерсти — 6 тыс. т (105% к плану).

На начало 1966/67 уч. г. в 892 общеобразовательных школах обучалось 288,7 тыс. чел., в вузах (включая заочников) — 10,7 тыс. чел. и в средних специальных учебных заведениях — 18,3 тыс. чел. В 1966 г. вузы выпустили 752 чел., средние специальные учебные заведения — 8,3 тыс. чел. В научных учреждениях и вузах работало 947 научных работников. В 1966 г. в республике работало 1081 киноустановка, кинозалы посетили почти 18 млн. чел. В начале 1966 г. в республике работало 628 массовых библиотек (5877 тыс. книг и журналов) и 948 клубных учреждений, 1536 врачей. К концу 1966 г. в республике развернуто 9,3 тыс. больничных коек, имеется 3 дома отдыха и 5 санаториев. Летом 1966 г. в пионерских лагерях отдохнуло 23,8 тыс. детей.

Ф. Анжов.

ЯКУТСКАЯ АССР (Якутия)

Площадь — 3103,2 тыс. км². Население (на 1 января 1966 г., оценка) — 646 тыс. чел. Столица — Якутск (95 тыс. жит.).

Гос. план 1966 г. выпуска валовой продукции промышленностью республики выполнен на 102%. Объем промышленной продукции возрос по сравнению с 1965 г. на 11%. В 1966 г. добыто угля 1590 тыс. т, вывезено древесины 1941 тыс. м³, произведено: электроэнергия — 504 млн. кВт-ч, пиломатериалов — 337 тыс. м³, гипса строительного — 5461 т, мебели — на 1749 тыс. руб., стеновых материалов — 48 068 тыс. шт. усл. кирпича, кирпича строительного — 17 805 тыс. шт., сварных металлоконструкций — 843 т, известии строительной — 14,2 тыс. т, керамзита — 5,1 тыс. м³, минеральной ваты — 10,6 тыс. м³, швейных изделий — на 2490 тыс. руб., обуви — 189 тыс. пар, кожтоваров жестких — 59 т, кожтоваров хромовых — 10,4 млн. душ², мяса (включая субпродукты 1-й категории) — 10,5 тыс. т, масла животного — 3,5 тыс. т, цельномолочной продукции — 22,5 тыс. т и др. Улов рыбы составил 33,6 тыс. ч. Объем геологоразведочных работ составил 66,4 млн. руб.

В 1966 г. введено в эксплуатацию 79 030 м² жилой площади; общеобразовательные школы на 3160 мест, детские дошкольные учреждения на 335 мест, больницы на 245 мест.

В 1966 г. все посевная площадь республики во всех категориях хозяйств по сравнению с 1965 г. увеличилась на 7,3 тыс. га и достигла 72,6 тыс. га. Поголовье скота (в тыс. гол.) крупного рогатого — 247,2, в т. ч. коров — 94; лошадей — 128,6, свиней — 1,9. В 1966 г. в колхозах и совхозах произведено мяса (в живом весе скота, без оленины) 24,1 тыс. т, молока — 117,3 тыс. т. По всем категориям хозяйства в 1966 г. заготовлено пушнина на 7126 тыс. руб. (на 252 тыс. руб. больше, чем в 1965 г.).

Число обучавшихся в 1966 г. в республике, включая все виды обучения, составило 149,3 тыс. чел. (на 4,1 тыс. больше, чем в 1965 г.). Численность учащихся в общеобразовательных школах всех видов в 1966/67 уч. г. по сравнению с 1965/66 уч. г. увеличилась на 4149 чел. (было 145,2 тыс. чел.); в высших и средних специальных учебных заведениях обучалось 15 тыс. чел.

К началу 1966 г. в республике было 542 массовые библиотеки (в них книг и журналов — 4845 тыс.), клубных учреждений — 615, киноустановок — 610; мест в больничных учреждениях — 8,2 тыс., врачей (без военнослужащих) — 1416, среднего мед. персонала — 6,6 тыс. чел. Летом 1966 г. в пионерских лагерях отдыхало 14,6 тыс. детей.

АДЫГЕЙСКАЯ АУТНОМНАЯ ОБЛАСТЬ (Адыгея)

Входит в состав Краснодарского края. Площадь — 7,6 тыс. км². Население (на 1 января 1967 г., оценка) — 366 тыс. чел. Центр — Майкоп (106 тыс. жит.).

План 1966 г. по производству валовой продукции в целом промышленностью области выполнен на 104%, план производительности труда — на 102%. Прирост промышленной продукции против 1965 г. составил 9,7%. Объем пром. пр-ва составил 230,5 млн. руб., в т. ч. сверх плана произведено пром. продукция на 6,9 млн. руб. В 1966 г. произведено: электроэнергии — 360,1 млн. кВт-ч, станков металлорежущих — 1592 шт., актрэакта дубового — 7407 т таннидов, мебели — на 11,5 млн. руб., кирпича строительного — 54,3 млн. шт., деловой древесины — 397,7 тыс. м³, пиломатериалов — 127,3 тыс. м³, кожаной обуви — 327,2 тыс. пар, мяса и мясопродуктов (из гос. сырья) — 10,2 тыс. т, масла животного (из гос. сырья) — 1,7 тыс. т, консервов — 104 млн. усл. банок, добыто природного газа 14,7 млрд. м³ и др.

В 1966 г. в области вступили в строй действующих: картонная фабрика на 70 тыс. т Майкопской целлюлозно-картонной комбината, нанатный цех Майкопской шпательно-веревочной фабрики мощностью на 460 веретен, установка по добыче газа мощностью 3,2 млрд. м³ в год, электростанция на 9 тыс. квт, 234 квт линии электропередач, цех арболитовых и железобетонных плит на 12 тыс. м³ в год в Гузерипльском лесном промхозе, 44 скважины, здания бытового обслуживания населения в ауле Октябрьском и с. Красногвардейском, Аэроказал в Майкопе и др. Гос. организациями введено в эксплуатацию 27,6 тыс. м² жилой площади, школ — на 964 уч. мест, дошкольных учреждений — на 135 мест, больниц и поликлиник — на 150 коек. Кроме того, за счет колхозов построено: школ — на 1510 уч. мест, клубов и домов культуры — на 975 мест, дошкольных учреждений — на 490 мест.

Посевные площади всех с.-х. культур под урожай 1966 г. составили 240,3 тыс. га, в т. ч. озимой пшеницы — 77,0 тыс. га. Урожайность в целом по области зерновых культур составила 27 ц с 1 га, кукурузы (зерно) — 32 ц с 1 га, сахарной свеклы — 204 ц с 1 га, стеблей конопли — 61 ц с 1 га, в Шевченковском р-не урожайность зерновых составила 30,5 ц с 1 га, кукурузы (зерно) — 36,1 ц с 1 га, стеблей конопли — 66 ц с 1 га.

Численность скота и птицы в колхозах и совхозах на 1 января 1967 г. составила (в тыс. гол.): крупного рогатого — 123,5 (105% к 1 января 1966 г.), в т. ч. коров — 39,9 (104%); свиной — 85,1 (107%), овец и коз — 86,3 (111%), птицы всех видов — 500,3 (121%). В 1966 г. в колхозах и совхозах области произведено больше, чем в 1965 г., мяса (в живом весе скота) на 1,2 тыс. т (9%), молока — на 4,4 тыс. т (6%), яиц — на 3,3 млн. шт. (18%).

Государству овано и продано почти 10 млн. пудов зерна, сверх плана продано: зерна — 345 тыс. пудов, мяса — 2,6 тыс. т, молока — 3,6 тыс. т, шерсти — 14 т, яиц — 4,9 млн. шт.

На начало 1966/67 уч. г. в 246 общеобразовательных школах всех видов обучалось 67,8 тыс. чел.; в пед. ин-те и средних спец. уч. заведениях — 8,8 тыс. студентов.

В области 158 массовых библиотек (1,4 млн. книг), 163 клубных учреждений, 300 киноустановок обслужили в 1966 г. св. 5 млн. зрителей. Число больничных коек. Мян-ва здравоохранения увеличилось за 1966 г. на 350 (14%). М. Хум.

ГОРНО-АЛТАЙСКАЯ АУТНОМНАЯ ОБЛАСТЬ

Входит в состав Алтайского края. Площадь — 92,6 тыс. км². Население (на 1 января 1967 г., оценка) — 169 тыс. чел. Центр — Горно-Алтайск (32 тыс. жит.).

По сравнению с 1965 г. объем промышленной продукции вырос на 3%. В 1966 г. вывезено древесины 633 тыс. м³, произведено гардинно-сетчатого полотна 11,1 млн. м², масла животного — 8,7 тыс. ц, сыра — 17,4 тыс. ц и др.

В 1966 г. по гос. плану построено жилых домов общей площадью 19,7 тыс. м², общеобразовательных школ — на 960 учебных мест, учебный корпус педучилища на 640 мест и др.

В области на 1 января 1967 г. имелось 45 колхозов, 20 совхозов, с.-х. опытная станция. Посевные площади в 1966 г. составили 129,7 тыс. га, площади кормовых культур увеличались по сравнению с 1965 г. на 4,4 тыс. га (7,2%). Колхозы и совхозы области в 1966 г. увеличили против 1965 года сбор зерновых культур в 2 раза, сена, сенокосных и сенокосных трав в 1,6 раза, силоса — в 1,3 раза.

На 1 января 1967 г. поголовье скота в области составило (в тыс. гол.): крупного рогатого — 166,9, в т. ч. коров — 65,6;

свиной — 13; овец и коз — 946,9. Пантовое оленеводство, гл. обр. мараловодство, области занимает одно из первых мест в СССР. Гос. план закупки по всем категориям хозяйства за 1966 г. выполнен по молоку — на 103%, шерсти — на 100,2% и яиц — на 114%.

На начало 1966/67 уч. г. в области различными видами обучения охвачено 51,3 тыс. чел. В 243 общеобразовательных школах — св. 39,2 тыс. учащихся, работает 6,8 тыс. специалистов с высшим и средним образованием. В пед. ин-те и 5 средних учебных заведениях обучается св. 4,1 тыс. чел. Работают кооперативное и 2 сельских профессионально-технических училища. Работают 200 врачей, 32 больницы, 4 диспансера и 133 других мед. учреждений; 138 детских дошкольных учреждений обслуживают 5568 детей.

Действуют народный театр, 2 концертные бригады и 13 районных культурпередвижек, 12 домов культуры, 7 домов животноводов, 113 сельских клубов, 141 библиотека с фондом 1057 тыс. экз. книг, 252 киноустановки, 3 музыкальные школы. По Горно-Алтайскому проложено 4 всесоюзных и 2 местных туристических маршрута, работают 4 турбазы. Н. Лагзбный.

ЕВРЕЙСКАЯ АУТНОМНАЯ ОБЛАСТЬ

Входит в состав Хабаровского края. Площадь — 36 тыс. км². Население (на 1 января 1967 г., оценка) — 174 тыс. чел. Центр — Евробидакан (46 тыс. жит.).

План 1966 г. по производству валовой продукции выполнен на 103,5%. Объем производства продукции вырос по сравнению с 1965 г. на 9%. В 1966 г. произведено больше, чем в 1965 г.: трансформаторов силовых — на 308 тыс. квт, цемента — на 26 тыс. т, извести — на 2,9 тыс. т, кирпича силикатного — на 3,9 тыс. шт., мебели — на 1,4 млн. руб., верхнего трикотажа — на 126,5 тыс. шт., обуви кожаной — на 14,3 тыс. пар, цельномолочной продукции в переводе на молоко — 2367 т. План по производительности труда промышленностью выполнен на 103%. По сравнению с 1965 г. производительность выросла на 4%.

В области 21 совхоз, одна льняфабрика, 7 колхозов, в т. ч. 2 рыболовецких. Общая посевная площадь под урожай 1966 г. составила 116,6 тыс. га, в т. ч. в совхозах и колхозах — 106,6 тыс. га.

Поголовье скота на 1 января 1967 г. во всех категориях хозяйств составило (в тыс. гол.): крупного рогатого — 70,9 (106% к 1965 г.), в т. ч. коров — 29,8 (107% к 1965 г.); свиной — 42,9 (112% к 1965 г.). План продажи государству зерна, соли, картофеля, овощей, мяса, молока и яиц выполнен соответственно на 146%, 103%, 153%, 100,7%, 128%, 118%, 132%. Совхозами и колхозами произведено на 100 га с.-х. угодий: мяса — 14,7 ц, молока — 162 ц. Средний урожай молока на одну фуражную корову в совхозах и колхозах в 1966 г. составил 1984 кг.

Объем капиталовложений за 1966 г. вырос по сравнению с 1965 г. на 10%. В 1966 г. введено в действие 33,8 тыс. м² жилой площади и, кроме того, за счет средств населения с помощью гос. кредита в городах, поселках и селах введено в действие жилых домов общей площадью 11 тыс. м².

План по бытовому обслуживанию выполнен на 104%. Объем бытовых услуг в 1966 г. увеличен по сравнению с 1965 г. на 18%. План товарооборота выполнен. Населению продано в 1966 г. товаров на 89,4 млн. руб. (106% к 1965 г.).

В общеобразовательных школах всех видов на начало 1966/67 уч. г. обучалось 39,5 тыс. чел., в средних спец. уч. заведениях (включая заочные и вечерние) — 4845 чел. Средние спец. уч. заведения выпустили в 1966 г. 928 молодых специалистов, средние школы окончили 2187 чел.

В области 103 клубных учреждения, в т. ч. 23 дома культуры, 134 библиотеки, два музея, 4 музыкальные школы; работают два народных театра, хоровая капелла, детская кинотеатрия. Население области получает св. 100 тыс. различных газет и журналов. 147 киноустановок обслужили в 1966 г. св. 5 млн. зрителей.

Число мест в детских садах и яслях увеличилось за 1966 г. на 12%, в санаториях и домах отдыха отдохнуло и лечилось 3015 чел., в пионерских лагерях, школьных площадках в летний период отдохнуло 6 тыс. школьников. А. Кремер.

КАРАЧАЕВО-ЧЕРКЕССКАЯ АУТНОМНАЯ ОБЛАСТЬ

Входит в состав Ставропольского края. Площадь — 14,1 тыс. км². Население (на 1 января 1967 г., оценка) — 330 тыс. чел. Центр — Черкесск (57 тыс. жит.).

В 1966 г. промышленностью области годовой план выпущена продукции выполнен на 104%. По сравнению с 1965 г. объем промышленного производства вырос на 15%. Сверх плана произведено продукции на 5,3 млн. руб. В 1966 г. добыто угля 230 тыс. т, произведено: лаков и эмалей — 20 932 т, краски масляной — 7679 т, кирпича строительного — 39 880 тыс. шт., навести строительной — 33 тыс. т, сборного железобетона — 28,4 тыс. м³, гнса — 48,5 тыс. т, пиломатериалов — 106,4 тыс. м³, мебели — на 4577 тыс. руб., холодильных установок — 2222 шт., электроизоляционных трубок — 13 582 тыс. м, швейных изделий — на 1660 тыс. руб., мяса и мясопродуктов — 6735 т, масла животного — 1060 т.

В 1966 г. Черкесский завод холодильного машиностроения выпустил новые марки холодильных установок, завод высоковольтной аппаратуры — станочные автоматы, химический

завод — новые виды эмалей и красок. В Черкесске слана в эксплуатацию областная типография. Протяженность газовой сети увеличилась на 12 км. В 1966 г. в области по госплану построено 23,2 тыс. м² жилой площади, населением за счет личных сбережений и гос. кредита построено 1842 дома.

Посевные площади всех сельскохозяйственных культур под урожай 1966 г. во всех категориях хозяйств составили 199 тыс. га, в т. ч. в колхозах и совхозах — 181,9 тыс. га. Валовой сбор зерновых культур составил 1391,1 тыс. ц, гос. закупки — 45 тыс. т.

На 1 января 1967 г. в хозяйствах всех категорий имелось скота (в тыс. гол.): крупного рогатого — 237,4, в т. ч. коров — 90,1, свиней — 35,2, овец и коз — 599,1. От каждой фуражной коровы в колхозах и совхозах надоено в 1966 г. по 2032 кг молока (на 169 кг больше, чем в 1965 г.), на одну овцу настрижено по 2,8 кг шерсти, от каждой курицы-несушки собрано по 126 шт. яиц. В 1966 г. гос. закупки мяса составили 22 540 т, молока — 73 450 т, шерсти — 20 520 ц, яиц — 26 000 тыс. шт. Совхозами построено и сдано в эксплуатацию животноводческих помещений для крупного рогатого скота на 5350 гол., свиней — на 8 тыс. гол.

В 1966 г. годовой план различного товарооборота выполнен на 102%. Продано населению товаров на 117,4 млн. руб.; по сравнению с 1965 г. товарооборот увеличился на 8 млн. руб.

На начало 1966/67 уч. г. в 203 общеобразовательных школах обучалось 72,5 тыс. чел., в школах сельской и рабочей молодежи — 4,7 тыс. чел. В 1966 г. окончили общеобразовательные школы и получили аттестаты зрелости 3,8 тыс. чел., кроме того, 360 чел. окончили вечерние средние школы. В области 3903 учителя, в т. ч. 1588 чел. — коренных национальностей. В 1966 г. завершено строительство трех школ на 1632 уч. места и двух школьных пристроек на 440 мест.

В 1966 г. в области работали педагогический, в.-и. ин-ты, ин-т усовершенствования учителей, 4 средних учебных заведения, 2 совхоза-техникума. В высших и средних специальных учебных заведениях обучалось 6300 чел. Ими выпущено в 1966 г. 780 специалистов, из них 290 чел. — без отрыва от производства.

В области 160 библиотек, 204 киноустановки, 176 клубных учреждений, драматический театр, краеведческий музей. В 1966 г. закончено строительство дома культуры в станице Препрудной на 350 мест, клуба в поселке «Ударный» на 200 мест. За 1966 г. установлено 3400 радиоточек (всего их в области — 47 тыс.), в ауде Хабез слана в эксплуатацию АТС на 300 номеров, в области открыто 4 отделения связи.

В 1966 г. население области обслуживали 422 врача и 1775 средних мед. работников. В области 6 санаториев на 1225 койк, из них в 1966 г. лечилось 6955 чел., 4 турбазы на 1280 мест, в т. ч. по туристическим путевкам отдохнуло 26 тыс. чел. В Черкесске в 1966 г. построена и введена в действие областная больница на 300 койк. Работало 128 детских садов и яслей на 7169 мест.

У. Тамиров.

ХАКАССКАЯ АВТОНОМНАЯ ОБЛАСТЬ (Х а к а с с и я)

Входит в состав Красноярского края. Площадь — 61,9 тыс. км². Население (на 1 января 1967 г., оценка) — 462 тыс. чел. Центр — Абакан (78 тыс. жит.).

ТАДЖИКСКАЯ СОВЕТСКАЯ СОЦИАЛИСТИЧЕСКАЯ РЕСПУБЛИКА (Т а д ж и к и с т а н)

Общие сведения. Площадь — 143,1 тыс. км². Население — 2654 тыс. чел. (на 1 января 1967 г.). В состав Таджикской ССР входит Горно-Бадахшанская автономная область. В республике — 17 городов, 35 поселков городского типа, 37 районов. Столица — Душанбе (32 тыс. жит.). Основное население (по переписи 1959 г.) — таджики (53,1%), узбеков — 23%, русских — 13,3% и др.

Государственный строй. Таджикская ССР — союзная советская социалистическая республика, входит в состав СССР. Действующая конституция утверждена 1 марта 1937 г. Верховный Совет Тадж. ССР ныне действующего 7-го созыва избран 12 марта 1967 г. в составе 315 депутатов, из которых женщин 33,02%, рабочих и колхозников — 47,94%, членов и кандидатов в члены партии — 69,52%. Председатель Верховного Совета Тадж. ССР — М. Миршакар; заместители председателя — О. Б. Каримова, Х. И. Кишжаев. Председатель Президиума Верховного Совета Тадж. ССР — М. Ходжаев; заместители председателя — Н. Зарифона, Х. Давляткадамов; секретарь — Д. Гадоев. Члены Президиума: Т. Курбанов, Н. А. Масуми, А. Мирзоев.

Выпуск промышленной продукции в области за 1966 г. возрос по сравнению с 1965 г. на 5%. В 1966 г. добыто каменного угля 5344 тыс. т, вывезено древесины 1934 тыс. м³, произведено пиломатериалов 785 тыс. м³, домов стандартных и комплектов деталей для домов — на 253 тыс. м² жилой площади, чугунолитейного — 10 тыс. т, напильничных радиаторов — 14 тыс. м², труб ребристых — 189 тыс. м², сборного бетона — 17 тыс. м³, сборного железобетона — 79 тыс. м³, кирпича строительного — 97 млн. шт., вазелина — 23 тыс. т, мебели — на 2457 тыс. руб., валяной обуви — 101 тыс. пар, кожаной обуви — 19 тыс. пар, тканей хлопчатобумажных — 1180 тыс. м, кондитерских изделий — 6971 т, мяса (включая субпродукты первой категории) — 19 тыс. т, консервов мясных — 14 млн. условных банок, масла животного — 2,2 тыс. т, пива — 231 тыс. дал и пр.

В 1966 г. введены в эксплуатацию первая очередь Черногорского камвольно-суконного комбината, пробильно-обогащительная фабрика Тейского железнорудника, Абаканская районная электростанция; произведено новое ирригационное строительство и восстановление старой оросительной сети, позволяющей оросить более 2 тыс. га пашни. За год за счет гос. средств введено ок. 3 тыс. квартир общей площадью 116 тыс. м², кроме того, трудящимися за свой счет и с помощью гос. кредита построено 419 жилых домов; ЖСК построено 76 квартир.

Посевная площадь с.-х. культур по всем категориям хозяйств в 1966 г. составила 644 тыс. га, из них 34 тыс. га — на орошаемых землях. Площадь основной культуры — яровой пшеницы — составила 294 тыс. га. Средняя урожайность зерновых в 1966 г. составила 12,6 ц с 1 га.

Численность скота в области на 1 января 1967 г. составила (в тыс. гол.): крупного рогатого — 209, в т. ч. коров — 85; свиней — 78, овец и коз — 1203. Имеется зерновосево, выращивающий серебристо-черных лисич, песцов, норков. Совхозами и колхозами в 1966 г. произведено мяса (в убойном весе) 76 тыс. ц, молока — 868 тыс. ц, яиц куриных — 29 млн. шт., шерсти — 31 тыс. ц.

Гос. закупки в 1966 г. составили: зерна — 237 тыс. т, картофеля — 13 тыс. т, скота и птицы (в живом весе) — 18 тыс. т, молока — 77 тыс. т, яиц — 27 млн. шт., шерсти — 4,1 тыс. т.

На начало 1966/67 уч. г. в общеобразовательных школах области обучалось 107,4 тыс. чел., в средних спец. уч. заведениях — 7,6 тыс. чел. В 1966 г. пед. ин-т выпустил 451 педагога, средние спец. уч. заведения — 1129 специалистов. В народном хозяйстве области занято 5,7 тыс. специалистов с высшим и 11,6 тыс. — со средним образованием.

В области в начале 1966 г. имелось 73 лечебных больничных учреждения. Работает 500 врачей, 2,6 тыс. чел. среднего мед. персонала. В школах занято 5,4 тыс. учителей. В 1966 г. введено 8 школ на 5 тыс. ученических мест, построено 9 детских яслей и садов на 1145 мест.

К началу 1966 г. в области работало 364 киноустановки, 245 клубных учреждений, 195 библиотек. Число киноустановок за год возросло на 10, клубных учреждений — на 22. Имеется краеведческий музей. Хакасская в.-и. ин-т языка, литературы и истории, радиовещательная станция, телецентр, областной драм. театр.

Т. Игнатиев.

Р. Муминов, Х. Т. Надыров, М. Н. Наимов, Д. Расулов, Н. И. Рыжов, М. Суятанов, М. Д. Ташмухамедов, З. Хайдарова.

Председатель Совета Министров — А. Кахаров (он же — министр иностранных дел Тадж. ССР); первый заместитель — Г. В. Зубарев; заместители — М. Каримова, В. Е. Новичков, Х. Н. Мирзаалиев, К. Махкамов (он же — пред. Госплана Тадж. ССР).

В 1966 г. состоялись две сессии Верховного Совета Тадж. ССР.

На 8-й сессии Верховного Совета Тадж. ССР 6-го созыва (24 марта) был рассмотрен вопрос о ходе выполнения закона о пенсиях и пособиях членам колхозов Тадж. ССР и утверждены указы Президиума Верховного Совета, принятые в период между 7-й и 8-й сессиями. На 9-й сессии (26—27 декабря) были обсуждены и утверждены государственный план развития народного хозяйства и государственный бюджет Тадж. ССР на 1967 г., постановление об исполнении государственного бюджета республики за 1965 г.; рассмотрен вопрос о выполнении предложений и критических замечаний, высказанных депутатами на 7-й и 8-й сессиях

Верховного Совета Тадж. ССР, а также утверждены указы Президиума, принятые в период между 8-й и 9-й сессиями.

Коммунистическая партия Таджикистана на 1 января 1967 г. насчитывала 71 534 члена и 4467 кандидатов в члены КПСС, объединенных в 3106 первичных партийных организациях.

26 января 1966 г. состоялся XII пленум ЦК КП Таджикистана, обсудивший вопрос о работе партийных организаций республики по расстановке кадров и воспитанию их в духе высокой партийности и ответственности за порученное дело.

2—3 марта проходил XVI съезд КП Таджикистана. Съезд обсудил отчеты ЦК и Ревизионной комиссии КП республики, а также проект Директив XXIII съезда КПСС по пятилетнему плану развития народного хозяйства СССР на 1966—70 гг. Съезд избрал руководящие органы КП Таджикистана и делегатов на XXIII съезд КПСС. I пленум ЦК КП Таджикистана (3 марта) рассмотрел организационный вопрос. II пленум (18 апреля) принял решение о переименовании Президиума ЦК в Бюро ЦК КП Таджикистана. III пленум (30 июня) был посвящен итогам Майского пленума ЦК КПСС «О широком развитии мелиорации земель для получения высоких и устойчивых урожаев зерновых и других сельскохозяйственных культур». Пленум наметил меры, обеспечивающие выполнение программы мелиоративных и ирригационных работ в республике, а также заслушал информацию о ходе выполнения мероприятий ЦК КП Таджикистана по реализации критических замечаний и предложений, высказанных делегатами XVI съезда КП Таджикистана. IV пленум (18 ноября) обсудил вопросы о повышении роли печати, радио и телевидения в выполнении решений XXIII съезда КПСС и о подготовке колхозов и совхозов республики к зимовке скота.

Бюро ЦК Компартии Таджикистана: Н. Абдулхаков, Г. А. Алиев, А. Кахаров, И. Г. Коваль, М. М. Милютин, Д. Расулов, И. Р. Рахимова, М. Ходов, С. Б. Эргашев; кандидаты в члены Бюро: Г. Бобосадыкова, Г. В. Зубарев, В. А. Никитин, С. Пулатов.

Первый секретарь ЦК Компартии Таджикистана — Д. Расулов, второй секретарь — И. Г. Коваль, секретари — Г. А. Алиев, И. Р. Рахимова, С. Б. Эргашев.

Ленинский Коммунистический Союз Молодежи Таджикистана (ЛКСМТ) насчитывал в своих рядах (на 1 января 1967 г.) 162 094 члена, объединенных в 3422 первичных организациях.

15—16 февраля состоялся 17-й съезд ЛКСМ Таджикистана. Съезд обсудил отчеты ЦК и Ревизионной комиссии ЛКСМТ и избрал руководящие органы комсомола республики. 1-й пленум (16 февраля) рассмотрел организационные вопросы. 2-й пленум (26 апреля) обсудил итоги XXIII съезда КПСС и задачи комсомольской организации. 3-й пленум (20 сентября) был посвящен вопросу о подборе и воспитании комсомольских и пионерских кадров в духе требований 15-го съезда ВЛКСМ. 4-й пленум (30 декабря) заслушал отчеты Душанбинского городского и Регарского районного комитетов комсомола о готовности к обмену комсомольских документов образца 1967 г.

Первый секретарь ЦК ЛКСМТ — Г. Бобосадыкова, второй секретарь — Н. Елизаров; секретари — Р. Тагаева, И. Файзуллаев.

Профессиональные союзы на 1 января 1967 г. насчитывали 466 958 чел., объединенных в 4592 организациях. Председатель республиканского совета профессиональных союзов — А. Х. Хайдаров.

Народное хозяйство. Среднегодовая численность рабочих и служащих в народном хозяйстве в 1966 г.

была 467 тыс. чел. (на 23 тыс. чел., или на 5% больше, чем в 1965 г.). Капитальные вложения в народное хозяйство, включая затраты колхозов и населения, — 458 млн. руб.

Промышленность. План выпуска валовой продукции в 1966 г. выполнен на 104,4%. Объем производства по сравнению с 1965 г. возрос на 9% (продукции химической промышленности — на 53%, машиностроения и металлообработки — на 34%, нефтедобычей — на 21%, легкой — на 8%, пищевой — на 10%, выработка электро- и теплотехники — на 38%). Освоено производство новых типов трансформаторов, трансформаторных подстанций и светотехнической аппаратуры, новых видов изделий широкого потребления легкой и пищевой промышленности. На предприятиях республики внедрено 26 механизированных поточных и конвейерных линий, проведена комплексная механизация 11 производственных участков, освоено ок. 100 передовых технологических процессов, модернизировано 900 единиц действующего производственного оборудования.

Производство важнейших видов промышленной продукции

Вид продукции	1960 г.	1964 г.	1965 г.	1966 г.
Уголь (тыс. т)	854	831	904	925
Электроэнергия (млн. квт-ч)	1288	1751	1567	2130
Ткацкие станки (штук)	21	1413	2023	1915
Бытовые холодильники (тыс.)	—	0,3	16,5	74,9
Цемент (тыс. т)	134,2	906,7	939,9	909
Сборные железобетонные конструкции и детали (тыс. м ² изделий)	129,2	401	420	391
Кирпич строительный (без производства колхозами, млн. шт.)	238,8	268,8	284,6	290
Хлопок-волокно (тыс. т)	137,4	183,8	195,0	201,5
Хлопчатобумажные ткани (млн. м)	51,5	76,8	78,7	96,6
Шелковые ткани (млн. м)	25,8	29,5	34,2	36,7
Шерстяные и полушерстяные ковры и ковровые изделия (тыс. м ²)	421,1	2593	2717	2862
Чулочно-носочные изделия (млн. пар)	5,0	13,1	16,2	19,9
Кожаная обувь (млн. пар)	3,1	3,1	3,6	4,9
Растительное масло (из гос. ресурсов сырья, тыс. т)	40,5	58,6	62,7	65,7
Консервы (млн. усл. банок)	61,3	120,7	106,9	80,4
Вино виноградное (тыс. дл.)	1102	1574	1363	2294

В народное хозяйство внедрено 7 тыс. рационализаторских предложений, что дало ок. 7 млн. руб. экономии в расчете на год. План повышения производительности труда в 1966 г. выполнен (по сравнению с 1965 г. она увеличилась на 3,5%).

В 1966 г. вступили в строй Ура-Тюбинская фабрика верхнего трикотажа, 3-я очередь Душанбинского хлопчатобумажного комбината, Колхозабадский хлопкозавод, Ордоникидзеабадский завод керамзита, Исфаринский гормолзавод, гидромаргариновый корпус и шелушильно-сепараторный цех масложиркомбината, главный корпус Душанбинского мебельного комбината и др. предприятия. Увеличены производственные мощности на заводах железобетонных конструкций № 1 и № 3, Лепнабадском консервном комбинате, Душанбинском и Шахрипауском кирпичных заводах, кожевенном заводе, шелкокомбинате и чулочно-носочной фабрике в Душанбе, Канибадамской прядильной фабрике и др.

12 августа 1966 г. сдана в эксплуатацию крупнейшая ГЭС Средней Азии — Головная мощностью 210 тыс. квт — первая русловая ГЭС на р. Вахш. 3 ноября с помощью направленного взрыва была перекрыта река Вахш.

Указом Президиума Верховного Совета СССР от 13 августа 1966 г. трест «Стройиндустрия» Министерства строительства Тадж. ССР награжден орденом Трудового Красного Знамени.

Сельское хозяйство. В 1966 г. в Таджикистане насчитывалось 309 колхозов и 62 совхоза. Основная отрасль сельского хозяйства — хлопководство.

Посевные площади сельскохозяйственных культур
(во всех категориях хозяйств, тыс. га)

Культуры	1960 г.	1964 г.	1965 г.	1966 г.
Все сельскохозяйственные культуры	724	772	765	765,1
в том числе				
Зерновые	361	424	397,0	384,4
Технические	214	237	244	244,7
из них хлопчатник	172	224	228	230,1
Овоще-бахчевые и картофель	17,9	18,7	18,6	17,8
Кормовые	131	92	105	118,2

В 1966 г. введены в действие 10,3 тыс. га орошаемых земель, обводнено 54,3 тыс. га пастбищ. Заложено 924 га новых садов и 516 га виноградников.

Производство с.-х. продукции в 1966 г. по сравнению с 1965 г. возросло на 4% (продукции земледелия — на 2%, животноводства — на 11%). Труженники сельского хозяйства продали государству 630,7 тыс. т хлопка-сырца (в том числе ок. 219 тыс. т тонковолокнистого). В среднем с каждого га получено по 27,4 ц, а тонковолокнистых сортов — по 29,1 ц (в 1965 г. соответственно — 26,7 и 27,5 ц). Машинами собрано ок. 130 тыс. т (на 23% больше, чем предусмотрено планом машинного сбора).

На полях работало 255 комсомольско-молодежных хлопководческих бригад, в т. ч. 112 бригад комплексной механизации. Бригада комплексной механизации, возглавляемая И. Шариповым (колхоз им. Куйбышева Матчинского р-на), получила с каждого га закрепленной за ней площади по 41 ц хлопка-сырца. Таких же результатов добились бригада С. Давлятова из колхоза им. Шаталова Кулябского р-на, Мехавики-водители хлопкоуборочных машин З. Зайнутдинов (колхоз «Правда» Вахшского р-на), Г. Пиракова (колхоз им. В. И. Ленина Восейского р-на), Ш. Расулов (колхоз им. М. И. Калинина Регарского р-на) и многие другие собрали за сезон 180—220 т хлопка. Увеличилось производство табака, овощей и лимонов. Выполнен и перевыполнен годовой план закупок зерна, в т. ч. риса, а также бахчевых культур и винограда. Больше, чем в 1965 г., закуплено овощей.

Поголовье продуктивного скота
(во всех категориях хозяйств, на конец года, тыс.)

	1960 г.	1964 г.	1965 г.	1966 г.
Крупный рогатый скот	683	787	818	889
в т. ч. коровы	264	318	325	347
Свиный	80	62	61	68
Овцы и козы	2585	2361	2431	2660

Средний удой молока в колхозах и совхозах увеличился на 9%, яйценоскость — на 6%, настриг шерсти — на 6%.

В 1966 г. по сравнению с 1965 г. закупки молока возросли на 8%, яиц — на 13%, шерсти — на 6%, коконов тутового шелкопряда — на 4%. Сверх плана закуплено 8,8 тыс. т молока и 5,0 млн. шт. яиц. Выполнены и перевыполнены также планы закупок скота, шерсти, каракульских шкур, коконов, пушнины и мехового сырья.

Производство основных продуктов животноводства
(во всех категориях хозяйств)

	1960 г.	1964 г.	1965 г.	1966 г.
Мясо и сало в убойном весе (тыс. т)	47	54	51	54
Молоко (тыс. т)	203	210	230	260
Яйца (млн. шт.)	91	86	85	93
Шерсть (т)	4660	4122	4276	4627

В 1966 г. сельское хозяйство получило 2923 трактора (5739 в 15-сильном исчислении), 822 грузовых автомобиля, 544 хлопкоуборочные машины, 297 зерноуборочных и сенокосуборочных комбайнов, 2262 культиватора, 830 тракторных плугов и 780 тракторных сенлок; 514,4 тыс. т минеральных удобрений (на 35 тыс. т больше, чем в 1965 г.). За счет гос. капиталовложений построены животноводческие помещения на 41,3 тыс. мест, склады для хранения минеральных удобрений на 9 тыс. т, зерносклады на 10,4 тыс. т, 2 тыс. парниковых рам и др.

В 1966 г. 29 лучшим работникам промышленности, транспорта, строительства и сельского хозяйства присвоено звание Героя Социалистического Труда. 4367 чел. награждены орденами и медалями СССР.

Материальное благосостояние. Среднемесячная заработная плата рабочих и служащих повысилась по сравнению с 1965 г. на 3,5%. С ростом с.-х. производства, уменьшением подоходного налога с колхозов, а также снижением цен на товары производственного назначения и электроэнергию значительно возросли доходы колхозов. С 1 июля 1966 г. во всех колхозах республики введена гарантированная оплата труда. Увеличились денежные и натуральные доходы колхозников от общественного хозяйства. Выплаты и льготы, получаемые населением из общественных фондов потребления в 1966 г., — св. 337 млн. руб. (на 11% больше, чем в 1965 г.).

В городах и сельской местности за счет гос. средств, а также средств рабочих и служащих и с помощью гос. кредита построены и введены в эксплуатацию жилые дома общей площадью 461 тыс. м². Колхозами, колхозникам и сельской интеллигенцией построено св. 9 тыс. жилых домов. Переселились в новые квартиры и дома, а также улучшили жилищные условия в ранее построенных домах ок. 102 тыс. чел. Газифицированных квартир стало на 15,2 тыс. больше (на 22%). Противостояние троллейбусных линий увеличилась на 5,5 км и достигла 46,3 км. За счет гос. средств в 1966 г. было построено и введено в эксплуатацию общеобразовательных школ на 10,9 тыс. мест, больниц и поликлиник — на 595 коек, детских дошкольных учреждений — на 3,3 тыс. мест и др.

Высшие учебные заведения окончили 3,7 тыс. чел., средние специальные — 4,1 тыс. чел. Из выпускников 1966 г. — 1,6 тыс. инженеров и техников для промышленности, строительства и транспорта, 0,5 тыс. специалистов с. х-ва, 955 врачей и среднего мед. персонала.

Академия наук Таджикской ССР. Основана 14 апреля 1951 г. на базе Таджикского филиала АН СССР. В ее составе (на 1 января 1967 г.) — 1 почетный академик, 19 действительных членов, 18 членов-корреспондентов. Президент — М. С. Асимов.

В 1966 г. созданы сектор по изучению природных ресурсов, сектор трудовых ресурсов, лаборатория физики ультразвука, лаборатория биоэнергетики, Таджикский зональный центр Единой сети сейсмических наблюдений СССР.

23 марта 1966 г. состоялось годовое общесобрание АН, обсудившее вопрос о важнейших научных результатах 1965 г. и плане исследований на 1966 г.

В 1966 г. ученые АН Тадж. ССР разрабатывали 146 тем. Были опубликованы труды Л. Г. Михайлова «Пятиградные уравнения с ядром, однородным степеню — 1»; Р. Б. Баратова «Интрузивные комплексы южного склона Гиссарского хребта и связанное с ним оруденение»; А. А. Конова «Арочники северного склона Туркестанского хребта»; М. Шукурова «Идейно-художественные особенности „Воспоминаний“ С. Айни»; А. Сайфуллаева «Идейно-художественные особенности романа С. Айни „Доухула“»; Н. Махмудова «Земледелие и аграрные отношения в Средней Азии в XIV—XV вв.»; коллективные работы — «Сейсмические нагрузки и исследование сейсмостойкости сооружений», «Вопросы научного атеизма», «Эффективность использования основных фондов и капитальных вложений в промышленности» и др. Всего в 1966 г. издано 59 названий. Как и в предыдущие годы, выпускались «Доклады АН Таджикской ССР» (т. 9), «Известия» трех отделений, опубликованы 3 номера «Воллестена Института астрофизики» (№ 41—47) и 2 номера бюллетеня «Кометы и метеоры».

В 1966 г. в Душанбе при участии АН Тадж. ССР проведена научный семинар по физическим и химическим основам комплексной переработки руд месторождений Средней Азии, расширенное заседание Среднеазиатской комиссии научного совета АН СССР по проблеме «Размещение производительных сил СССР», симпозиум по сейсмическому режиму и др. Отделение общественных наук совместно с вузами республики провело научную сессию, посвященную 50-летию со дня рождения 1916 г. в Ходженте. Состоялись также научные конференции, посвященные 25-летию Института зоологии и паразитологии и 20-летию Института химии. В 1966 г. состоялись конференции невропатологов и психиатров республик Средней Азии и Казахстана, 3-я традиционная конференция физиологов Средней Азии и Казахстана.

Таджикские ученые приняли участие в работе сессии Совета по сейсмологии СССР (Книшин), семинара по сейсмическому микрорадионированию (Москва). Всесоюзного совещания по химии и технологии твердого топлива, координационных совещаниях по генетике (Обнинск) и радиационной селекции (Ленинград), Всесоюзной научной сессии по вопросам производства и использования основных фондов (Ереван) и др.; участвовали в международных конгрессах, симпозиумах и совещаниях: 7-м Международном конгрессе кристаллографов и симпозиуме по росту кристаллов (Москва), Международном математическом конгрессе (Москва), Международном совещании по математическим методам решения задач ядерной физики (Дубна), 2-м Международном симпозиуме по химии природных соединений (Швеция), 4-м съезде европейских микробиологов (ПНР), 2-м Международном биофизическом конгрессе (Австрия), 3-м Международном конгрессе терапевтов (Япония), Международном конгрессе по стимуляции растений (Болгария), 1-м Международном конгрессе иранистов (Иран), Международном семинаре по переводу (Афганистан) и др.

Институты и отделы АН Тадж. ССР поддерживают контакты с научными учреждениями Великобритании, Франции, США, Японии, ПНР, ЧССР, СРР и др. зарубежных стран. В 1966 г. учреждения АН Тадж. ССР посетили ученые из ЧССР, СФРЮ, Франции, Афганистана и др. стран.

В Центральной научной библиотеке Академии — св. 605 тыс. экз. Она обменивается книгами со 175 учреждениями в 55 городах СССР и 113 организациями в 26 странах мира.

Культурная жизнь. Художественная литература и литературоведение. В 1966 г. издательство «Ирфон» выпустило из произведений классиков таджикско-персидской литературы: «Шахнама» (т. 7—9) А. Фирдоуси, «Весенний сад» А. Джами, «Избранное» О. Закави (на рус. яз.). Завершено издание 5-томника избранных произведений А. Дехоти; вышел 10-й т. «Полного собрания сочинений» (в 16 тт.) основоположника таджикской советской литературы С. Айни. Изданы «Избранные повести и рассказы» П. Толуса, сборник сатирических рассказов «Веселая волна» Самада Габи; сатирическая повесть Ф. Мухаммадьева «На том свете» (1965 г.) — о цаломничестве в Мекку, разоблачающая ханжество и лицемерие служителей культа, «Девушка, которую я ищу» Ю. Акобирова и др.; «Пламенное сердце» А. Каххори, «Жизнь, мечта, любовь» М. Фархата, «Песня света» Н. Шахбеда, «Капля дождя» Х. Файзуллоева, «Наргис» С. Гульчехры, «Цветок миндаля» Бабаджана, «Юность» Ш. Лойка и др. Вышел сборник публицистических статей в очерков таджикского поэта А. Шукухи «Воспеваю Родину свою».

Из произведений иностранной, классической литературы и литературы народов СССР на таджикский язык переведены и издали 1-й том 2-томника «Избранных произведений» Э. Хемингуэя, «Послание Востока» и «В дружной братской семье» индо-пакистанского поэта и философа М. Икбола, «Гаури» Ананд Мулк

Раджа, «Спящая тетрадь» Э. Казакевича, «Из Моабитской тетради» Мусы Джалиля, «История одной любви» О. Гончара, «Витязь в тигровой шкуре» Ш. Руставели.

Из литературоведческих работ вышли в свет книги «Мировоззрение и мастерство» Н. Масумп, «Жизнь, литература и реализм» С. Табарова.

21—23 апреля состоялся 5-й съезд писателей Таджикистана. В октябре в Белоруссии прошла неделя таджикской литературы.

Общественность Таджикистана отмечала 800-летие со дня рождения Ш. Руставели, 60-летие со дня рождения Мусы Джалиля, 50-летие со дня рождения таджикского поэта, критика в литературоведа Н. Масуми; 40-летие Таджикского государственного издательства «Ирфон».

Театр. В 1966 г. в Таджикистане работало 8 театров, в т. ч. 3 драматических, 3 театра муз. комедии, театр оперы и балета, театр кукол. Из спектаклей, поставленных в 1966 г., следует отметить «Маленькие трагедии» («Скупой рыцарь», «Моцарт и Сальери», «Дон Жуан») А. С. Пушкина (реж. Х. Гадоев), «Два веронца» У. Шекспира (реж. А. Бурханов), «Покойник» Б. Нушича (реж. Х. Абдуразаков) — в Таджикском академическом театре драмы им. А. Лахути; «Клоп» В. Маяковского (реж. А. Герр), «Человек со звезды» западногерманского драматурга К. Витлингера (реж. А. Герр), «104 страницы про любовь» Э. Радзинского (реж. Н. Савпа) — в Русском драм. театре им. В. Маяковского; «Отелло» У. Шекспира (реж. А. Храменко) — в Ленинабадском театре муз. комедии им. А. С. Пушкина. Хоргоский обл. театр муз. комедии им. А. Рудаки, отметивший в 1966 г. свое 30-летие, поставил пьесу таджикского писателя А. Бахори «Счастливого пути» (реж. М. Мамадазизов). Узбекский научный театр муз. комедии, ранее ставивший концертные программы и одноактные пьесы, показал в 1966 г. многоактную пьесу И. Акромова «Адолат» (реж. В. Ивченко).

В Таджикистане гастролировал Бухарский обл. театр драмы и комедии им. С. Айни. Таджикский академический театр драмы им. А. Лахути выезжал на гастроли в Бухару, Русский драм. театр им. В. Маяковского — в Куйбышев и Волгоград.

Музыка. Таджикский театр оперы и балета им. С. Айни в 1966 г. поставил оперу «Отелло» Дж. Верди (реж. А. Бакалейников, дирижер Э. Айрапетянц), балеты — «Пер Гюнт» Э. Грига (постановка Л. Серебровской, дирижер И. Абдуллаев), «Ромео и Джульетта» С. Прокофьева (постановка Л. Серебровской, дирижер П. Баленко), оперетты «Девушка с голубыми глазами» В. Мурадели (реж. Л. Бочавер, дирижер П. Баленко), «Сильва» И. Кальмана (реж. Л. Бочавер, дирижер Э. Айрапетянц). Таджикская госфилармония объединяет 8 коллективов; в 1966 г. созданы танцевальный ансамбль «Лола» и симфонический оркестр.

Композиторы Таджикистана в 1966 г. создали новые произведения. В их числе оперы «Аллея влюбленных» Я. Сабзанова и «Парасту» («Ласточка») А. Одинаева, оперетта «Девушка из Душанбе» З. Шахиди, симфоническая поэма «Сегох» Ю. Тер-Осипова, Ш. Сахбובה, Ф. Шахובהва, созданная на основе классического вокально-инструментального цикла «Шахмаком»; 3 симфонических танца и «Симфонетта» (в двух частях) Х. Абдуллаева, симфония-поэма и скерцо для оркестра народных инструментов М. Атаева, хореографические картины для симфонического оркестра и танцевальная сюита «Праздничная» (в трех частях) для астрадного оркестра С. Хамраева, симфония-поэма Ю. Тер-Осипова, симфония «Таджикистан» Я. Ядгарова в др. Новые песни создали композиторы Х. Абдуллаев, З. Зулфикаров, Я. Сабзанов, Ш. Сайфиддинов, Ш. Сахбובה, З. Шахиди, Ф. Шахובה.

В мае состоялся 4-й съезд композиторов республики. Председателем правления Союза композиторов избран Ш. Сайфиддинов.

Издательством «Ирфон» выпущен в свет 1-й том 4-томника «Таджикские народные песни».

В 1966 г. Гос. премии Тадж. ССР им. Рудаки удостоен А. Бабакулов за концертно-исполнительскую деятельность (программа 1964—65 гг.).

Почетное звание народной артистки Тадж. ССР присвоено Б. Исхаковой — солистке Комитета радиовещания и телевидения, и Л. Кабировой — солистке Тадж. гос. театра оперы и балета им. С. Айни.

Общественность республики отмечала 50-летие со дня рождения и 35-летие сценической деятельности художественного руководителя Таджикской госфилармонии Г. Валамат-заде.

Интересным событием культурной жизни республики был фестиваль «Мелодии Советского Закавказья», посвященный 50-летию Советской власти (декабрь). Перед таджикскими слушателями выступили коллективы и мастера искусств Груз. ССР, Азерб. ССР и Арм. ССР.

В Таджикистане гастролеровали эстрадный ансамбль Эстонской госфилармонии «Лайне», Гос. ансамбль песни и танца Татарской АССР, квартет баянистов, камерный оркестр и эстрадный ансамбль Киевской госфилармонии, эстрадный оркестр «Дніпро», Московский эстрадный оркестр под руководством Б. Ренского, Ленинградский молодежный эстрадный ансамбль «Полный вперед», Волгоградская эстрада и др. Таджикский государственный театр оперы и балета им. С. Айни выезжал на гастроли в промышленные центры Урала и Сибири.

К и н о. Студия «Таджикфильм» в 1966 г. выпустила 3 полнометражных художественных фильма — «Смерть ростовщика» по повести С. Айни (сценарий Т. Сабиров, И. Луковского, режиссер Т. Сабиров, оператор А. Мансуров), комедию «Нужный человек» (сценарий М. Табачникова, В. Алексеева, реж. Б. Долинов, оператор В. Касымов), «12 могил Ходжи Насреддина» (сценарий Т. Зулфикарова, Н. Исламова, реж. К. Мипш, оператор И. Барамыков), короткометражный художественный фильм «Моле» (сценарий и режиссура Т. Зайналтур, оператор З. Дахте).

На экран вышло 12 короткометражных хроникально-документальных фильмов, в числе которых «Этой весной в Нуреке» (режиссер П. Тилляев, оператор О. Тилляев), «Колыбельная» (автор-оператор Д. Худойназаров), «Солнце на веслах» (сценарист и режиссер С. Хамидов, оператор Т. Модебадзе), «Согдиана» (автор-оператор Е. Кузин), «Малика» (сценарий Л. Браулавского, режиссер и оператор З. Дахте). На таджикский язык дублировано 36 полнометражных художественных фильмов и 111 киножурналов. Снято 36 номеров киножурнала «Советский Таджикистан», 8 сюжетов для союзного экрана.

На 5-м смотре-соревновании киностудий республик Средней Азии и Казахстана фильм «Перекличка» (сценарий и режиссура Д. Храбровицкого, оператор Ю. Сокол) удостоен 1-й премии.

Кинематографисты республики отметили 50-летие со дня рождения и 30-летие творческой деятельности режиссера-оператора Н. Тилляева. Почетное звание народного артиста Тадж. ССР присвоено киноактеру студии «Таджикфильм» Г. Завкибекову и режиссеру Т. Сабирову.

Фестивали таджикских фильмов состоялись в Азербайджане и Белоруссии. В Таджикистане прошли фестивали белорусских и азербайджанских фильмов.

В республике — 794 киноустановки. Число зрителей, посетивших киносеансы в 1966 г., — св. 30,7 млн. (з г. ч. в сельской местности — 12,2 млн.).

Изобразительные искусства. Наиболее значительные из выставок произведений художников в 1966 г.: художественные выставки в Душанбе и Нуреке, посвященные XVI съезду Компартии Таджикистана, на которых было представлено ок. 50 работ живописцев, скульпторов, графиков; республиканская выставка произведений художников театра, кино и телевидения (св. 200 работ 25 художников); выставка изделий декоративно-прикладного искусства (480 экспонатов; роспись, резьба по дереву, керамика, изделия из серебра, выпивка и т. д.); выставка произведений художников Таджикистана в колхозе «Победа» Гиссарского района, посвященная празднику урожая, и др. Св. 100 произведений живописи, графики, скульптуры 60 художников экспонировалось на выставке произведений художников Таджикистана в Союзе художников СССР. В Таджикистане проводились выставки художников братских республик: межреспубликанская выставка политического плаката республик Средней Азии и Казахстана (представлено св. 300 работ), выставка графических работ «Японский цикл» заслуж. деятеля искусств РСФСР В. Бубновой, выставка старых мастеров, а также советских живописцев, графиков и скульпторов «Пушкинские заповедные места»; выставки современной эстонской графики (130 экспонатов), изобразительного искусства Каз. ССР и др. Передвижные выставки «Изобразительное искусство Таджикистана» демонстрировались в Хороге, Рушане, Ванче, Нуреке, Яване и др. городах.

Выставки произведений таджикских художников проходили в Темиртау (70 работ живописи и графики) и Алма-Ате (живопись, графика, скульптура, прикладное искусство; представлены 122 работы).

Среди наиболее значительных произведений, созданных художниками республики в 1966 г., в о б л а с т и ж и в о п и с и — памирские пейзажи Х. Хушвахтова, «Горы Таджикистана» М. Хошмухамедова, «Ю. Фучик на Памире» А. Камелина, «Портрет народного художника М. Алимона» И. Лисицова; в о б л а с т и с к у л ь п т у р ы — бюст М. Турсун-заде (мрамор) К. Жумагазина и др.

Важным событием в творческой жизни художников была межреспубликанская конференция художников политического плаката республик Средней Азии и Казахстана в Душанбе в связи с подготовкой к Всесоюзной художественной выставке «50 лет советского политического плаката». Дипломами конференции отмечены работы С. Краснопольского, Б. Серебрянского, М. Шицулина, П. Гейвандова, Х. Расулова и А. Сейфулина.

За создание художественно-орнаментальных панно (техниккой «кундаль») с изображением В. И. Ленина и Государственного герба Тадж. ССР премии им. Рудаки удостоен художник М. Алимов.

В 1966 г. отмечались 50-летие со дня рождения и 25-летие творческой деятельности М. Мухина и А. Хайдарова в 60-летие со дня рождения художника П. Фальбова. Были организованы индивидуальные выставки работ юбиляров.

Архитектура. Из современных зданий, построенных в 1966 г. в городах республики, — новый учебный корпус Таджикского гос. университета (арх. А. Поповкин), здания технологического техникума и Таджикгипропрома (арх. Г. Айзкович), первые комплексные ясли-детсад (арх. И. Зильберг) — в Душанбе; аэровокзал в Ленинабаде (арх. Г. Соломин и А. Ярушин), Гиссарская метеорная станция Института астрофизики (арх. Д. Гендлин).

Художественная самодеятельность. В 1966 г. в 1718 коллективах художественной самодеятельности участвовало св. 34 тыс. чел. Работало 12 народных театров. 16—25 августа проходил 2-й

республиканский смотр народных самодеятельных театров, 15—25 декабря — 1-й тур фестиваля самодеятельного искусства, посвященные 50-летию Великой Октябрьской социалистической революции.

Общественные и культурные контакты с зарубежными странами. 26 октября 1966 г. состоялась 2-я республиканская конференция Таджикского общества дружбы и культурной связи с зарубежными странами. Пред. правления избран М. Асимов. В 1966 г. созданы таджикские отделения Общества советско-вьетнамской дружбы и Общества советско-пакистанских культурных связей, женская секция Таджикского общества дружбы и культурной связи с зарубежными странами (президент — Н. Зарифова).

В 1966 г. Тадж. ССР посетили 48 иностранных делегаций и групп (340 чел.) из 48 стран. В числе зарубежных гостей были секретарь ЦК КП Аргентины Альсира де ла Пенья, секретарь ЦК КП Боливии Умберто Рамирес, член политкомиссии ЦК КП Боливии Инверес Филиппе, член ЦК КП Боливии Роберто Альварало, ген. секретарь Гватемальской партии труда Б. Альварало, член ЦК КП Чили М. Варгас; делегации коммунистических и рабочих партий Аргентины, Бразилии, Гватемалы, Коста-Рики и Чили, группа кубинских коммунистов; премьер-министр Афганистана М. Х. Мейвадвал, король Лаоса Цри Саванг Батхана, пред. партии Индийский национальный конгресс К. Кумаралат, пред. Национального панчаята Непала Р. П. Девиота, вице-президент Всеиндийского совета мира Г. Сингх. В числе зарубежных делегаций, посетивших Таджикистан: делегация деятелей культуры Афганистана, Таиланда, Ассоциация непало-советской дружбы, Индо-советского культурного общества, Румынского общества дружественных связей с СССР (АРЛУС), Международного коми-

тета Красного Креста; профсоюзных деятелей Греции, Японии; Комитета солидарности стран Азии и Африки Республики Мали; представителей кооперативных организаций Дагомеи, Замбии, Мали, Нигерии, Сомали, Судана, Сьерра-Леоне, Того; представители 19 стран Африки и Ближнего Востока — участники международного семинара ООН по ознакомлению с опытом СССР в области финансирования и экономического развития и др.

В Таджикистане гастролировали артисты ПНР, Афганистана, Мексики, Лаоса. Таджикские артисты выезжали на гастроли в Афганистан, Индию, Вьетнам, Японию, Грецию, Францию, Канаду и др. страны. С большим успехом в Душанбе прошла выставка художественных кустарных изделий Раджастанга (Индия).

ГОРНО-БАДАХШАНСКАЯ АВТОНОМНАЯ ОБЛАСТЬ

Образована 2 января 1926 г. Площадь — 63,7 тыс. км². Население — 93,3 тыс. чел. (на 1 января 1967 г.). Центр — Хорог (11,4 тыс. чел.). Ведущая отрасль экономики — сельское хозяйство. Общая посевная площадь — 16 263 га. В 1966 г. произведено зерновых культур — 85,4 тыс. ц, картофеля — 40,8 тыс. ц. На 1 января 1967 г. в колхозах и совхозах было (тыс. голов): крупного рогатого скота — 55, в т. ч. коров — 18,1; овец — 200,8, коз — 67,7. Промышленность области план 1966 г. по выпуску валовой продукции выполнила на 113%. По сравнению с 1965 г. выпуск швейных изделий увеличился на 75,7%, хлебоуточных изделий — на 10,6%.

В области на начало 1966/67 г. — 286 общеобразовательных школ, в которых обучается 21,6 тыс. чел. Имеются музыкальная школа, техническое училище, мелуцилище, Хорогский обл. театр муз. комедии им. Рудани, Дом народного творчества, краеведческий музей и др.

ТУРКМЕНСКАЯ СОВЕТСКАЯ СОЦИАЛИСТИЧЕСКАЯ РЕСПУБЛИКА

(Туркменистан, Туркмения)

Общие сведения. Площадь — 488,1 тыс. км². Население — 1971 тыс. чел. (на 1 января 1967 г.). В составе Туркменской ССР — 34 района, 14 городов, 65 поселков городского типа. Столица — Ашхабад (238 тыс. жит., на 1 января 1967 г.). Основное население (по переписи 1959 г.) — туркмены (60,9%); русских — 17,3%, узбеков — 8,3%, казахов — 4,6%.

Государственный строй. Туркменская ССР — союзная советская социалистическая республика, входит в состав СССР. Конституция республики утверждена 2 марта 1937 г. Верховный Совет Туркм. ССР ныне действующего 7-го созыва избран 12 марта 1967 г. в составе 285 депутатов, среди которых 35,09% женщин, 32,63% беспартийных, 49,83% рабочих и колхозников. Председатель Верховного Совета Туркм. ССР — П. Азимов; заместители — Э. М. Овезова и В. В. Нуштаев. Председатель Президиума Верховного Совета Туркменской ССР — А.-М. Клычев; заместители — С. Я. Лапия, Г. Бекдурдыева; секретарь — Т. Бабаева. Члены Президиума: А. Атаиязов, А. Джаниев, Х. Караев, Д. Караев, С. К. Каранов, А. Ф. Кленов, Б. Овезов, А. М. Ребрикова, М. Сапаров, Д. Хакимов, В. М. Шаповалов.

Председатель Совета Министров (он же — министр иностранных дел Туркм. ССР) — М. Гапуров; первый заместитель — Б. Ф. Бурашников; заместители — Б. Гельдыев, Х. Назарова, В. А. Пономарев, А. Тайлиев (он же — пред. Госплана Туркм. ССР).

В 1966 г. состоялись две сессии Верховного Совета Туркм. ССР. На 8-й сессии (23—24 июня) Верховный Совет рассмотрел ход выполнения колхозами и совхозами республики социалистических обязательств по производству хлопка и других продуктов сельского хозяйства в 1966 г. и меры дальнейшего повышения культуры быта сельского населения. Были утверждены указы Президиума Верховного Совета, изданные между 7-й и 8-й сессиями. На 9-й сессии (22 декабря) были обсуждены и утверждены гос. план развития народного хозяйства и гос. бюджет Туркм. ССР на 1967 г. и исполнение гос. бюджета за 1965 г. Верховный Совет принял соответствующие законы и постановления и утвердил указы Президиума.

Коммунистическая партия Туркменистана на 1 января 1967 г. насчитывала 59 808 членов и 2871 кандидата в члены партии, объединенных в 2869 первичных партийных организациях.

24—25 февраля 1966 г. состоялся XIX съезд КП Туркменистана. Были обсуждены отчеты ЦК и Ревизионной комиссии КП Туркменистана и проект Директивы XXIII съезда КПСС по пятилетнему плану развития народного хозяйства СССР на 1966—70 гг. Съезд принял соответствующие постановления и избрал руководящие органы КП республики и делегатов на XXIII съезд КПСС. I пленум ЦК КП Туркменистана (25 февраля) рассмотрел организационные вопросы. На II пленуме (19 апреля) было принято постановление о переименовании Президиума ЦК КП Туркменистана в Бюро ЦК КП Туркменистана. 19 апреля состоялось собрание актива партийной организации республики, посвященное итогам XXIII съезда КПСС в задачах партийной организации Туркменистана. III пленум (22 июня) обсудил меры по выполнению постановления Майского (1966 г.) пленума ЦК КПСС «О широком развитии мелнорации земель для получения высоких и устойчивых урожаев зерновых и других сельскохозяйственных культур» и задачи партийной организации Туркменистана и вопрос о выполнении критических замечаний и предложений, высказанных делегатами городских, районных партконференций и XIX съезда КП Туркменистана. IV пленум (23 сентября) рассмотрел состояние и меры повышения уровня идеологической работы партийных организаций в свете решений XXIII съезда КПСС и организационные вопросы. 21 декабря состоялся V пленум ЦК КП Туркменистана, который обсудил итоги Декабрьского (1966 г.) пленума ЦК КПСС, гос. план развития народного хозяйства и гос. бюджет Туркм. ССР на 1967 г. Пленум одобрил постановление пленума ЦК КПСС «О международной политике СССР и борьбе КПСС за сплоченность коммунистического движения». Был рассмотрен также организационный вопрос.

Бюро ЦК КП Туркменистана: Ч. Атаев (с декабря 1966 г.), Б. Ф. Бурашников, М. Гапуров, П. С. Долгов, А. Ишанкулдурев, А.-М. Клычев, Б. Овезов, О. Н. Ораз-

мухамедов (с сентября 1966 г.), В. Н. Рыков. Кандидаты в члены Бюро: Д. Карасев, Х. Назарова, М. К. Шабасанов.

Первый секретарь ЦК КП Туркменистана — Б. Овезов, второй секретарь — В. Н. Рыков; секретари: Ч. Атаев (с декабря 1966 г.), О. Н. Оразмухамедов (с сентября 1966 г.), П. С. Долгов.

Ленинский Коммунистический Союз Молодежи Туркменистана (ЛКСМТ) на 1 января 1967 г. насчитывал 156 381 члена ЛКСМТ (2770 первичных комсомольских организаций).

10—11 марта 1966 г. состоялся 21-й съезд ЛКСМТ, который обсудил отчеты ЦК и Ревизионной комиссии ЛКСМТ Туркменистана и избрал руководящие органы комсомола республики. 11 марта 1-й пленум ЦК ЛКСМТ рассмотрел организационные вопросы. 2-й пленум (25 октября) был посвящен задачам комсомольской организации по усилению борьбы с правонарушениями в республике. Участники пленума заслушали информацию о ходе выполнения решения 21-го съезда ЛКСМТ и предложений, высказанных делегатами съезда. Были рассмотрены организационные вопросы. В июне состоялось собрание республиканского комсомольского актива по решениям XXIII съезда КПСС и 15-го съезда ВЛКСМ. 9 декабря прошел республиканский слет молодых работников сферы обслуживания, на котором были обсуждены задачи комсомольской организации Туркмени по улучшению бытового обслуживания населения.

Первый секретарь ЦК ЛКСМТ — Т. Б. Дурдыев, второй секретарь — А. В. Люльченко; секретари — А. А. Атаев, Б. Д. Сапармурадова.

Профессиональные союзы насчитывали (1 января 1967 г.) 404 600 членов. Председатель республиканского совета профсоюзов — Д. Караев.

Народное хозяйство. В 1966 г. среднегодовая численность рабочих и служащих в народном хозяйстве — 410 тыс. чел. (на 5% больше, чем в 1965 г., в т. ч. в промышленности, строительстве и сельском хозяйстве — на 2,5%, на транспорте, в связи, торговле и общественном питании — на 7,3%).

Промышленность республики выполнила план 1966 г. по выпуску валовой продукции на 102%. Объем промышленной продукции по сравнению с 1965 г. увеличился на 10%.

Производство основных видов промышленной продукции

Вид продукции	1960 г.	1964 г.	1965 г.	1966 г.
Нефть (тыс. т)	5278	8539	8636	10672
Газ природный (включая попутный, млн. м ³)	234	693	1157	1265
Электроэнергия (млн. кВт·ч)	751	1270	1402	1500
Минеральные удобрения (в условных единицах, тыс. т)	—	250	257	264
Цемент (тыс. т)	132	356	340	403
Железобетонные конструкции и детали (тыс. м ³ изделий)	127,8	220	263	307
Хлопок-волокно (тыс. т)	123	152	150	175
Хлопчатобумажные ткани (млн. м)	23,6	21	19,8	23,9
Шелк-сырец (т)	169	245	272	239
Бельевой трикотаж (млн. шт.)	4,1	4,4	5,4	5,5
Чулочно-носочные изделия (млн. пар)	2,5	4,5	4,9	4,6
Сушь (млн. пар)	1,4	1,8	1,8	1,9

Выполнен и перевыполнен план добычи нефти, газа, серы, бентонита, переработки нефти, производства минеральных удобрений, электроэнергии, вентиляторов для градирен, газовых плит, ковров, волокна кефафа, хлопчатобумажного, хромовых ковров, конди-

терских изделий, растительного масла, муки, пива, мяса, соли и другой продукции.

План повышения производительности труда в промышленности выполнен на 105%. По сравнению с 1965 г. производительность труда в промышленности увеличилась на 7%, в строительстве — на 8,3%. В 1966 г. гос. капитальные вложения в народное хозяйство составили 406 млн. руб. (на 11% больше, чем в 1965 г.). Вошли в строй мощности по производству йода, электроэнергии, сборного железобетона, асбоцементных труб, шифера, мебели, кондитерских и вино-водочных изделий. Увеличены мощности на Ашхабадском хлопчатобумажном и Чарджоуском шелковом комбинатах. В Мары и Теджене вошли в строй молочные заводы. Приняты в эксплуатацию газо- и водопроводы, автодороги, автоматические телефонные станции, установки по переработке нефти и предприятия по ремонту автомобилей и сельхозмашин.

Сельское хозяйство. На 1 января 1967 г. в республике было 47 совхозов и 322 колхоза, оснащенных 24,9 тыс. тракторов (в переводе на 15-сильные). Основная с.-х. культура — хлопчатник. План заготовки хлопка-сырца 1966 г. выполнен досрочно. Государству продано 656 тыс. т хлопка — рекордное количество за всю историю хлопководства в Туркменистане (на 103 тыс. т, на 18,6% больше, чем в 1965 г.). Первыми сортами едано 75,3%. Все 27 хлопкосеющих районов перевыполнили гос. план заготовок хлопко-сырца. Высокий урожай хлопка вырастили труженники сельского хозяйства Куля-Ургенчского (61,5 тыс. т, 183,2%), Тахта-Базарского (15,6 тыс. т, 171,7%), Гашаузского (26,9 тыс. т, 167%), Тахтинского (26,9 тыс. т, 154,1%), Ильяинского (32,1 тыс. т, 153,6%), Ленинского (21,1 тыс. т, 151,7%), Калининского (36,5 тыс. т, 150,9%), Мургабского (28,3 тыс. т, 146%), Марыйского (50,5 тыс. т, 139,5%), Дайнауского (33,7 тыс. т, 134,7%), Чарджоуского (40 тыс. т, 133,1%), Тедженского (45,2 тыс. т, 131,2%), Байрам-Алийского (37,6 тыс. т, 115,3%) и многих других районов. Из 24 районов, имевших план механизированного сбора хлопка, 23 района его выполнили и перевыполнили. Машинами убрано св. 26% (177 тыс. т) хлопка (в 1965 г. — 110,8 тыс. т). План машинной уборки выполнили колхозы и совхозы Тахта-Базарского района в 2,5 раза, Каахкинского — в 2,3 раза, Калининского — в 2 раза, Илолтанского — на 163,5%, Мургабского — на 159,4%, Ильяинского — на 158,8%, Чарджоуского — на 156,1%, Куля-Ургенчского — на 150,7%, Тахтинского — на 147,3% и т. д. Наибольших успехов добились колхоз «Ленинград» Калининского района (на 262,4%), колхоз «Коммуна» Куля-Ургенчского района (на 238,5%), «Искра» того же района (на 232,5%), им. Кирова Каахкинского района (на 222%), им. Свердлова Серыхского района (на 215,8%), им. Кирова Тахта-Базарского района (на 210,5%) «Ленин елы» Илолтанского района (на 200,2%) и др. Лучшие механизаторы: Т. Ягшимурадов, собравший за сезон 284 т хлопка, Б. Аманов (264 т), М. Бекмурадов (260 т) из колхоза им. Калинина Мургабского района, Т. Язов (260,3 т), Д. Геокчаев (231,5 т), Я. Сатлыков (217,8 т) из колхоза им. Кирова Тахта-Базарского района, А. Акмамедов (230,1 т), А. Таиров (215,2 т) из колхоза «Ленинизм» этого же района, И. Гораев (244,3 т) из колхоза «Ленинград» Куля-Ургенчского района, М. Алев (229,6 т) из совхоза «Байрам-Али» Байрам-Алийского района, А. Ягшиев (213 т) из совхоза «Теджен» Тедженского района и др.

В 1966 г. орошено ок. 12 тыс. га, 46 тыс. га мелпортивно улучшено, обводнено 846 тыс. га пастбищ.

Успешно выполнен план закупок всех основных видов с.-х. продуктов.

Посевные площади сельскохозяйственных культур
(во всех категориях хозяйств, тыс. га)

	1960 г.	1964 г.	1965 г.	1966 г.
Вся посевная площадь	446	520	517	520,8
в том числе:				
Технические	226	259	261	271,1
из них хлопчатник	222	255	257	267,9
Зерновые	71	148	133	120,9
Овоще-бахчевые и картофель	24	27	29	27,9
Кормовые	124	86	94	100,9

Вторая после хлопководства отрасль сельского хозяйства — животноводство, главным образом каракульское овцеводство.

Поголовье продуктивного скота
(во всех категориях хозяйств, на конец года, тыс.)

	1960 г.	1964 г.	1965 г.	1966 г.
Крупный рогатый скот	365	384	405	423,3
в том числе коровы	143	158	164	174,2
Свины	47	57	53	50,5
Овцы и козы	4928	3908	4036	4363,1

В 1966 г. закуплено больше, чем в 1965 г., молока — на 3483 т (на 5%), яиц — на 4104 тыс. шт. (на 15%), шерсти — на 1453 т (на 12%), бахчевых — на 6508 т (на 10%), зерна — на 7065 т (на 27%), винограда — на 6608 т (на 32%), коконов — на 86 т (на 3%).

Сельское хозяйство республики в 1966 г. получило 3071 трактор в физических единицах (6030 — в 15-сильном исчислении), 720 грузовых автомобилей, 310 хлопкоуборочных машин, 125 зерноуборочных комбайнов, 2656 культиваторов, 737 плугов, 250 косилок и др. с.-х. технику; 491 тыс. т минеральных удобрений (на 17 тыс. т больше, чем в 1965 г.). Построены помещения для овец и коз (на 142,5 тыс. мест), коровники (на 7 тыс. голов), птичники (на 287,1 тыс. мест), хранилища минеральных удобрений и с.-х. продуктов и др.

За досрочное выполнение заданий семилетнего плана по добыче нефти, открытие и освоение новых нефтяных месторождений производственное объединение «Туркменнефть» Совета Министров Туркм. ССР награждено орденом Ленина. Красноводский нефтеперерабатывающий завод награжден орденом Трудового Красного Знамени. В 1966 г. за успехи в развитии народного хозяйства, науки и культуры большое число передовиков сельского хозяйства, промышленности, транспорта, строительства, торговли, работников науки и культуры награждено орденами и медалями СССР. 27 чел. присвоено звание Героя Социалистического Труда.

Материальное благосостояние. Среднемесячная заработная плата рабочих и служащих в народном хозяйстве республики в 1966 г. увеличилась на 4,4%. Денежные доходы колхозников по сравнению с 1965 г. стали больше на 26%. Возросли также выплаты и пособия, получаемые населением из общественных фондов.

В 1966 г. за счет гос. средств введена в эксплуатацию 441 тыс. м² жилой площади. Кроме того, населением в городах (за свой счет и с помощью гос. кредита) построено домов общей площадью 109 тыс. м², сельским населением — 4,6 тыс. индивидуальных жилых домов. За счет гос. капитальных вложений построены общеобразовательные школы (более чем на 27 тыс. мест), детские дошкольные учреждения, поликлиники, больницы и другие объекты культурно-бытового назначения. Количество газифицированных квартир в городах и рабочих поселках за год увеличилось более чем на

22 тыс. В 1966 г. высшие и средние специальные учебные заведения окончили 5,9 тыс. специалистов.

Академия наук Туркменской ССР. Основана в 1951 г. В ее составе на 1 января 1967 г. — 21 академик и 18 членов-корреспондентов. В учреждениях Академии — 578 научных сотрудников (всего в научных учреждениях, высших учебных заведениях и организациях республики — 2937 научных работников, из них 44 доктора наук, 703 кандидата). Президент — П. А. Азимов (с января 1966 г.).

Годичное собрание Академии (21 января 1966 г.) подвело итоги научной деятельности за 1965 г. В 1966 г. в Ашхабаде прошли научные совещания, конференции, сессии: межреспубликанское совещание по улучшению координации научно-исследовательских работ (17—20 января), по проблеме «Комплексное изучение и освоение пустынных территорий Средней Азии и Казахстана»; 1-я Всесоюзная конференция (26—28 октября), посвященная актуальным проблемам развития систематических систем литературных языков народов СССР; 2-е Всесоюзное совещание по изучению термитов СССР и разработке противотермитных мероприятий (28—30 ноября).

В 1966 г. учеными Академии Туркм. ССР изданы 15 монографий, а также другие труды и брошюры. Среди них монографии — М. П. Петрова «Пустыни Центральной Азии», т. 1; Н. Нечаевой, С. Приходько «Искусственные зимние пастбища в предгорных пустынях Средней Азии»; «Сельскохозяйственное освоение тармыков» (коллектив авторов); Т. Тонгаева «Маронская саранча в Туркмении»; М. Айнапелесова «Участие солдатских масс в революции 1905—1907 гг. в Туркменистане»; труды ЮТАКЗ (Южнотуркменской археологической комплексной экспедиции), т. 13, редактор М. Массон; брошюры — И. Максименко «Советский тонководный сорт хлопчатника 9078И»; Т. Какалиева «Защита материалов и стропил от термитов» (на туркм. яз.); В. Манакоев и др. «Эффективное использование трудовых ресурсов ТССР» и др. В Центральной научной библиотеке АН Туркм. ССР — 306,5 тыс. экз. книг, журналов, комплектов газет. Она обменивается изданиями с 71 библиотекой и учреждением СССР и 248 библиотеками и научными организациями 47 зарубежных стран.

Культурная жизнь. Художественная литература. В 1966 г. в республике издано 105 названий произведений художественной литературы тиражом 1751 тыс. экз. Среди них избранные произведения классиков туркменской литературы: Шабанде дестан «Шабехрам», Довлетмамед Балкызыл Избранные стихи, народные дестаны «Хелелай Гариб», «Аслы и Керем»; роман А. Каушутова «Внук Мергена» (на рус. яз., 1965 г.); поэмы — Х. Дерьяева «Мечта», А. Ковусова «Голубой карандаш», С. Ураева «Девичье сердце», Б. Худайназарова «Жизнь, тебя люблю»; повести — К. Курбансахатова «Приглашение» (на рус. яз.), Р. Геленова «Огулай», О. Акмамедова «Неосужденные преступники»; сборник рассказов и повестей А. Мамедова «Гуллилек — полевой цветок» (на рус. яз.); рассказы и очерки К. Курбансахатова «Родной человек» (1965 г.), А. Атаджанова «Хлеб и совесть», А. Назарова «Сельский рабочий»; сборники стихов — А. Аннамурадова «Беспокойное сердце» (1965 г.), А. Таганова «Ищу тебя» (1965 г.), Х. Нурмурадова «Ключевая вода» и др.; сборники произведений фронтовых писателей — «Пером и оружием», сборник стихов «Мелодии дружбы». Из детской литературы вышли в свет сборник стихотворений «Мы — дети Октября», басни А. Салыха «Смех тыква», повесть Б. Сейтакова «Подарок сыну», стихи А. Атаджанова «Шаммы и бабушка», рассказ А. Мергена «Вывернутый колодец» и др.

На туркменский язык переведены и изданы из произведений русской, советской и иностранной литературы и литературы народов СССР: М. А. Шолохов «Жеребенок», А. И. Куприн «Поединок», З. Воскресенская «Сердце матери», М. Джалиль «Стихи, написанные в моабитском застенке», А. Кадры — роман «Скорпион из алтаря», Ю. Тувим «Птичье радио», «Иранские новеллы» и др.

Гос. премия Туркм. ССР им. Махтумкули присуждена Б. Сейтакову за роман-трилогию «Братья».

В июле 1966 г. вышел в свет первый номер литературно-художественного и общественно-политического

журнала «Ашхабад» (на рус. яз.) — органа Союза писателей Туркменистана.

В мае состоялся 5-й съезд писателей Туркменистана. В ноябре 1966 г. декада туркменской литературы и искусства проходила в Узбекистане.

Т е а т р. В республике — 4 драматических театра, которые в 1966 г. поставили 18 новых спектаклей. Туркменский гос. академический театр драмы им. Молланепеса показал спектакли «Тополек мой в красной косынке» по Ч. Айтматову (реж. О. Хаджимурадов), «Три чинары» А. Мамвлиева и Б. Суханова (реж. А. Комаков), «Бронепоезд 14-69» В. Иванова (реж. Б. Голубовский, А. Комаков), «Любовь» А. Кекалова, Б. Аманова (реж. О. Хаджимурадов) и др. Коллектив Русского драм. театра им. А. С. Пушкина поставил спектакли «Поднятая целина» М. Шолохова (реж. Н. Фельдман), «Чти отца своего» Б. Лаврентьева (реж. В. Регурецкий), «Такая любовь» П. Когоута (реж. Ф. Демьянченко), «Сирано де Бержерак» Э. Ростана (реж. Ф. Демьянченко). Туркм. театр юного зрителя показал новый спектакль «Ханг» («Луна») К. Курбансахатова (реж. Д. Ораев).

Почетное звание народного артиста Туркм. ССР присвоено Н. Бекмиеву — артисту Туркменского гос. акад. театра драмы им. Молланепеса.

Музыка. Театр оперы и балета им. Махтумкули в 1966 г. показал балет «Баядерка» А. Минкуса (балетмейстер Н. Корягин, дирижер М. Мередов), оперу «Любовный напиток» Г. Донизетти (реж. А. Макаровский, дирижер Р. Сергачев).

Положительную оценку зрителей получили отдельные балетные спектакли «Мелодии пустыни» молодого композитора А. Агаджикова (балетмейстер К. Джапаров, дирижер Н. Мухатов), «Варьшья и хулиган» Д. Шостаковича (балетмейстер Н. Корягин, дирижер Н. Мухатов), «Шехеразада» Н. Римского-Корсакова (балетмейстер Н. Корягин, дирижер Н. Мухатов). Композитор В. Мухатов завершил работу над оперой «Конец кровавого водорадела», В. Ахмедов создал вокальное произведение для солиста и хора «Героический Выстам».

Гос. премии Туркм. ССР им. Махтумкули за 1966 г. удостоены композитор Д. Овезов и поэт К. Сейтлиев за ораторию «Ленин».

Интересным событием культурной жизни была декада туркменской литературы и искусства в Узбекистане (ноябрь). В декабре в Туркменистане прошел фестиваль «Мелодии Советского Закавказья», посвященный 50-летию Великого Октября, с участием мастеров искусств Грузии, Азербайджана и Армении.

Кино. Киностудия «Туркменфильм» в 1966 г. выпустила двухсерийный широкоэкранный художественный фильм «Утоление жажды» по одноименному роману Ю. Трифонова (сценаристы Ю. Трифонов, Б. Мансуров, реж.-пост. Б. Мансуров, оператор Х. Нарлыев); киноповесть «Пустыня» (сценаристы Я. Айзенберг, Б. Мансуров, К. Курбансахатов, реж. Э. Хачатуров, оператор В. Олифер); документальные фильмы: цветной полнометражный «Встреча под солнцем» (сценаристы М. Мэй, Х. Якубов, реж. М. Мэй, гл. оператор Б. Лавров), «Дорога дружбы» (сценаристы М. Мэй, В. Лавров, Я. Сеидов, режиссеры М. Мэй, Я. Сеидов, операторы Х. Нарлыев, К. Язханов, Э. Гукасов, В. Лавров и др.), широкоэкранный фильм «Мой адрес Кара-Кумы 66, 67» (сценарист-режиссер А. Артыков, оператор У. Сапаров), цветной широкоэкранный фильм «Дважды рожденный» (сценарист, режиссер и оператор В. Селицкий); короткометражные киночерки «Дело №...» (сценарист, режиссер и оператор В. Селицкий), «Гями» (сценарист и оператор К. Язханов, режиссер М. Союнханов). Снято 25 номеров киножурнала «Советский Туркменистан». На

туркменский язык дублировано 43 художественных, 2 документальных фильма, 52 номера киножурнала «Новости дня», 22 номера киножурнала «Наука и техника», 7 номеров киножурнала «Советская Средняя Азия», 41 часть научно-популярных, документальных, с.-х. и др. фильмов.

На 1 января 1967 г. киносеть насчитывала 563 киноустановки. Кинофильмы просмотрело 23 170 тыс. зрителей.

На Всесоюзном кинофестивале в мае 1966 г. двухсерийный широкоэкранный, цветной художественный фильм «Решающий шаг» (производства киностудии «Туркменфильм», 1965 г.) получил 2-ю премию (жанр историко-революционных фильмов). В декабре 1966 г. создатели этого фильма — режиссер-постановщик А. Карлиев, оператор А. Карпухин, артисты Б. Аманов, Ж. Смелянская, писатель Б. Кербабаяев — удостоены Гос. премии Туркм. ССР им. Махтумкули.

Почетное звание народного артиста Туркм. ССР присвоено актерам студии «Туркменфильм» О. Дурдыевой и С. Каррыеву.

В Ашхабаде проходил 5-й смотр-соревнование кинематографистов республик Средней Азии и Казахстана.

Изобразительные искусства. В Туркменском гос. музее изобразительных искусств в 1966 г. экспонировались 8 выставок, которые посетило 145,8 тыс. чел. Наиболее значительные из них: живопись, графика и скульптуры (из фондов Гос. Русского музея Ленинграда); выставка, посвященная 50-летию со дня смерти В. И. Сурикова; произведений художников кино и театров республики (было представлено 187 работ); русской гравюры 18 — начала 20 вв. (из фондов Гос. музея изобразительных искусств им. А. С. Пушкина); 8-я выставка произведений членов Академии художеств СССР (227 произведений); выставка произведений молодых художников, посвященная 50-летию Советской власти (124 экспоната; живопись, скульптура, графика).

Организованы передвижные выставки в городах и районах республики, которые носители 91,9 тыс. чел. Выставка Туркменского изобразительного искусства была проведена в Ташкенте. В Москве прошла выставка театрального художника Х. А. Аллабердыева. Выставка И. Клычева демонстрировалась в Москве, Баку и Казани (экспонировались работы, созданные в основном за последние 3—4 года). Художники республики участвовали в выставке агитплаката республик Средней Азии и Казахстана (в Душанбе); 3 плаката туркменских художников получили дипломы 1-й степени, выставке художников СССР в Красноярске. Постоянная картинная галерея открыта в колхозе «Правда» Ходжамбасского района.

Художественная самодеятельность. На 1 января 1967 г. в республике было 1575 кружков художественной самодеятельности, в которых участвовали 24 949 чел. Имеется 14 народных театров и 2 филармонии.

Большим успехом у зрителей пользовались пьесы «Сердце матери» С. Кайтова, «Кемиз» Б. Аманова, поставленные народными театрами Клуба водников и Педагогического Чарджоу, «Сверчок, или бюро добрых услуг» Т. Кожушника — народным театром Дома культуры строителей Небит-Дага, «Разведчица» И. Соболева — народным театром Дома учителей Мары.

Общественные и культурные контакты с зарубежными странами. В 1966 г. Туркмению посетили 1366 чел. из зарубежных стран, в т. ч. члены Общества индо-советских культурных связей, члены Общества афганско-советской дружбы, культурные делегации Непала, ЧССР, Кубы, Замбии, ЦАР, Конго (Браззавиль), Конго (Киншаса), Мали, Мавритании, ДРВ и др. стран. Группы общественных и культурных деятелей Туркмении посетили Индию, Непал, Иран, Пакистан, Италию и др.

В Туркмении гастролировали артисты эстрады ЧССР, ПНР, СФРЮ, Дагомеи. В 1966 г. персональная выставка И. Клычева проведена в ПНР, работы И. Клычева экспонировались в ГДР. Артисты ансамбля «Джигиты солнечной Туркмении» гастролировали в ФРГ, Швейцарии и др. странах.

УЗБЕКСКАЯ СОВЕТСКАЯ СОЦИАЛИСТИЧЕСКАЯ РЕСПУБЛИКА (Узбекистан)

Общие сведения. Площадь — 449,6 тыс. км². Население — 10,9 млн. чел. (на 1 января 1967 г.). В состав республики входят Каракалпакская АССР, 9 областей, 90 районов, 39 городов, 76 поселков городского типа. Столица — Ташкент (1241 тыс. жит., на 1 января 1967 г.). Основное население (по переписи 1959 г.) — узбеки (62,2%); русских — 13,5%, татар — 5,5%, казахов — 4,1%, таджиков — 3,8%, каракалпак — 2,1%, и др.

Государственный строй. Узбекская ССР — союзная советская социалистическая республика, входит в состав СССР. Образована 27 октября 1924 г. Действующая конституция утверждена 14 февраля 1937 г. Верховный Совет Узб. ССР ныне действующего 7-го созыва избран 12 марта 1967 г. в составе 458 депутатов, в т. ч. женщин — 30,79%, рабочих и колхозников — 46,51%, членов и кандидатов в члены КПСС — 72,27%. Председатель Верховного Совета Узб. ССР — С. Х. Сираждилов; заместители — Ж. Алканов, З. Исраилова, Г. Мырзамбетова, А. Д. Лебедков. Председатель Президиума Верховного Совета — Я. С. Насриддинова; заместители — А. С. Абдалли, Д. Ешимбетов; секретарь — Р. Сахибаев; члены Президиума — П. Х. Абдурахманова, А. Алчибасева, М. Арифханова, Х. Асамов, А. М. Кадыров, К. А. Максимов, К. С. Поспелов, Ш. Р. Рашидов, Е. Т. Тасанбасов, А. Теллябаев, Х. Хасанова, М. Хван, Т. Шадиева.

Председатель Совета Министров — Р. Курбанов; первый заместитель — М. М. Мусаханов; заместители — С. Азимов (он же — министр иностранных дел Узб. ССР), Г. А. Габриельянц, С.-К. Зиядуллаев (он же — пред. Госплана Узб. ССР), И. В. Марцинюк, М. Мирза-Ахмедов, А. Р. Ходжаев.

В 1966 г. состоялись две сессии Верховного Совета Узб. ССР 6-го созыва. На 8-й сессии (24—25 августа) были рассмотрены вопросы: о мерах по улучшению работы школ республики в свете решений XXIII съезда КПСС; об исполнении гос. бюджета Узб. ССР за 1965 г.; об утверждении положения о постоянных комиссиях Верховного Совета республики; о внесении изменений и дополнений в закон о судостроительстве Узб. ССР. Верховный Совет принял соответствующие постановления и законы, утвердил указы Президиума Верховного Совета республики, изданные в период между 7-й и 8-й сессиями. На 9-й сессии (23—24 декабря) Верховный Совет обсудил и утвердил гос. план развития народного хозяйства и гос. бюджет Узб. ССР на 1967 г., рассмотрел вопрос о выполнении критических замечаний и предложений, внесенных на 8-й сессии Верховного Совета Узб. ССР. Были приняты соответствующие законы и утверждены указы Президиума Верховного Совета, изданные в период между 8-й и 9-й сессиями.

Коммунистическая партия Узбекистана насчитывает в своих рядах 335 969 членов КПСС и 17 872 кандидатов в члены КПСС, объединенных в 10 858 первичных партийных организациях (на 1 января 1967 г.).

24 февраля 1966 г. состоялся пленум ЦК КП Узбекистана, который утвердил отчетный доклад ЦК КП республики XVII съезду. Пленум вынес на рассмотрение съезда вопрос о проекте Директив XXIII съезда КПСС по пятилетнему плану развития народного хозяйства СССР на 1966—70 гг.

3—5 марта состоялся XVII съезд КП Узбекистана, который обсудил отчеты ЦК и Ревизионной комиссии

КП Узбекистана, проект Директив XXIII съезда КПСС по пятилетнему плану развития народного хозяйства СССР на 1966—70 гг. Съезд избрал новый состав ЦК КП Узбекистана. I пленум ЦК КП Узбекистана (5 марта) рассмотрел организационные вопросы. II пленум (16 апреля) переименовал Президиум ЦК в Бюро ЦК КП Узбекистана. III пленум (21—22 июня) обсудил итоги Майского пленума ЦК КПСС и задачи партийной организации Узбекистана по увеличению производства хлопка и других с.-х. культур на базе широкого развития ирригационно-мелиоративных работ в республике; меры по выполнению постановлений ЦК КПСС и Совета Министров СССР об оказании помощи Узб. ССР в ликвидации последствий землетрясения, в реконструкции и строительстве Ташкента. Был рассмотрен также организационный вопрос. IV пленум (22—23 августа) был посвящен вопросам: «XXIII съезд КПСС о подъеме культуры сева и задачи партийной организации республики»; о состоянии и мерах увеличения производства продуктов животноводства в Узб. ССР. Был рассмотрен организационный вопрос. V пленум (17—18 ноября) заметил меры по улучшению политической и организаторской работы первичных партийных организаций в свете решений XXIII съезда КПСС и обсудил задачи республиканской партийной организации по дальнейшему повышению эффективности промышленного производства и осуществлению хозяйственной реформы.

Бюро ЦК КП Узбекистана: И. Г. Анисимкин, Р. Курбанов, В. Г. Ломоносов, Н. Г. Лященко, Н. М. Матчанов, М. М. Мусаханов, Я. С. Насриддинова, Р. Н. Нишанов, Ш. Р. Рашидов. Кандидаты в члены Бюро — М. А. Абдуразаков, С. Р. Расулов, М. Т. Турсунов.

Первый секретарь ЦК КП Узбекистана — Ш. Р. Рашидов, второй секретарь — В. Г. Ломоносов; секретари: Р. Н. Нишанов, И. Г. Анисимкин, Н. М. Матчанов.

Ленинский Коммунистический Союз Молодежи Узбекистана (ЛКСМ Узбекистана) насчитывает в своих рядах 846 850 членов, объединенных в 10 828 первичных комсомольских организациях (на 1 января 1967 г.).

13 января 1966 г. 15-й пленум ЦК ЛКСМ Узбекистана рассмотрел вопрос об улучшении работы комитетов комсомола по подбору и воспитанию комсомольских кадров и актива. 18-й съезд комсомола Узбекистана (15—16 марта) обсудил и утвердил отчеты ЦК и Ревизионной комиссии ЛКСМ Узбекистана и избрал руководящие органы комсомола республики. 1-й пленум ЦК (16 марта) рассмотрел организационные вопросы. 2-й пленум (24 июня) обсудил задачи комсомольской организации республики по выполнению решений XXIII съезда КПСС и 15-го съезда ВЛКСМ. 3-й пленум (6 декабря) был посвящен вопросу о выполнении решений 8-го пленума ЦК ВЛКСМ по воспитанию молодежи на революционных, боевых и трудовых традициях советского народа.

Первый секретарь ЦК ЛКСМ Узбекистана — Р. Х. Абдуллаева, второй секретарь — Б. А. Красников; секретари: Д. А. Абдуразакова, Р. Р. Алимов, Д. С. Ядгаров.

Профессиональные союзы Узбекистана на 1 января 1967 г. насчитывали 2 276 798 членов, объединенных в 20 009 первичных профсоюзных организациях. Председатель республиканского совета профсоюзов — М. А. Зайдов.

Народное хозяйство. В 1966 г. среднегодовая численность рабочих и служащих в народном хозяйстве была св. 2,2 млн. чел. (по сравнению с 1965 г. возросла на 5%). Капитальные вложения в народное хозяйство увеличились на 16% и составили 1582 млн. руб. Валовой общественный продукт возрос на 9%, национальный доход — на 10%.

Промышленность. План производства валовой продукции в 1966 г. выполнен на 103%. Объем промышленного производства по сравнению с 1965 г. стал больше на 9%. Особенно быстро развивались ведущие отрасли тяжелой индустрии. Производство газовой промышленности возросло на 29%, черной и цветной металлургии — на 29%, химической и резино-асбестовой — на 16%, промышленности стройматериалов — на 14%, машиностроения в металлообработке — на 9%.

Производство важнейших видов промышленной продукции

Вид продукции	1966 г.	1964 г.	1965 г.	1966 г.
Сталь (тыс. т)	206,6	359	368	383
Прокат (тыс. т)	192	240	255	268
Уголь (тыс. т)	3410	4498	4533	4430
Нефть (тыс. т)	1603	1806	1800	1721
Газ (млн. м ³)	447	9321	16474	22566
Электроэнергия (млн. кВт-ч)	5884	9266	11489	12200
Минеральные удобрения (тыс. т)	1121	1679	2146	2548
Тракторы (шт.)	8030	15229	16750	19050
Тракторы (шт.)	700	958	1047	1006
Хлопкоуборочные машины (шт.)	3184	7000	7749	7204
Цемент (тыс. т)	1190	2153	2465	2631
Стальные железобетонные конструкции и детали (тыс. м ³ изделий)	541	1436	1765	1951
Хлопок-волокно (тыс. т)	1002	1232	1274	1321
Хлопчатобумажные ткани (млн. м)	234,7	256,6	254,1	231,7
Шелковые ткани (млн. м)	24,1	34,6	37,8	43,1
Чулочно-носочные изделия (млн. пар)	17,0	27,6	29,3	29,9
Женская обувь (млн. пар)	11,4	13,8	14,1	14,9
Автомобильное масло (тыс. т)	258	310	308	327,3

План производства промышленной продукции в 1966 г. выполнили Ташкент, все области республики и Каракалпакская АССР. Сверх плана выработано продукции на несколько десятков миллионов рублей.

В 1966 г. введены в действие новые мощности: на электростанциях (200 тыс. кВт), на Навоийском химкомбинате — по производству азотных удобрений и синтетического аммиака, производству синтетического аммиака — на Чирчикском электрохимкомбинате, магнезит — на Ферганском нефтеперерабатывающем з-де, судовых трансформаторов — на Чирчикском трансформаторном з-де, сборных железобетонных конструкций и деталей, кирпича и др. материалов — на предприятиях промышленности строительных материалов. Начата в эксплуатацию 2 крупных энергоблока на Ташкентской и Навоийской ГРЭС, агрегаты на Ферганской ТЭЦ им. В. И. Ленина; Ташкентский масложиркомбинат. Наманганский молочно-маслодельный з-д, Самаркандская мебельная ф-ка, з-д железобетонных изделий в Намангане и др.

В 1966 г. изобретатели и рационализаторы республики внесли св. 40 тыс. предложений; экономический эффект от внедрения их в производство — 30 млн. руб. в год. Годовой план повышения производительности труда и снижения себестоимости продукции перевыполнен. По сравнению с 1966 г. производительность труда выросла на 5%. Сверхплановая экономия от снижения себестоимости промышленной продукции — несколько млн. руб.

Сельское хозяйство. На долю Узбекистана приходится (1966 г.) 68,3% хлопка-сырца, 53,2% коконов тутового шелкопряда, 91,7% стеблей кенафа, 33,9% каракульских смушек, производимых в СССР. В республике — 1007 колхозов (включая рыболовецкие) и 316 совхозов.

Распределение посевных площадей по сельскохозяйственным культурам (во всех категориях хозяйств, тыс. га)

Культуры	1960 г.	1964 г.	1965 г.	1966 г.
Вся посевная площадь	3149	3545	3447,3	3352,9
в том числе				
Зерновые	912	1412	1375	1125,8
Технические	1491	1653	1648	1655,5
на них хлопчатник	1450	1623	1617	1625,5
Картофель и овощи-бахчевые	110,8	99,6	109,3	112,3
Кормовые	635	380	415	459,3

В 1966 г. по сравнению с 1965 г. площади под посевами риса стали больше на 4,6 тыс. га, под плодовыми насаждениями — на 2,7 тыс. га, виноградниками — на 900 га. Иригационно-меллоративно подготовлено 46,5 тыс. га новых земель. Общая площадь поливных земель — 2345 тыс. га.

1966 г. был тяжелым для сельского хозяйства Узбекистана, особенно для хлопководства. Недостаток осадков весной и в период вегетации, селёвые потоки и наводнения привели к гибели значительной части посевов различных культур. Однако труженики сельского хозяйства, используя комплексную механизацию, химизацию, мелиорацию и высокую культуру земледелия вырастили богатый урожай: хлопка — в среднем по 25,1 ц с га (в 1965 г. было 24,2 ц), риса по 20,4 ц, картофеля — 86 ц, овощей — 123 ц, бахчевых — 94 ц, фруктов и ягод — 22,2 ц, винограда — 80,3 ц, многолетних трав — по 47,4 ц с га. Собрано и продано государству самое большое количество хлопка-сырца за всю историю хлопководства республики — 4082 тыс. т (110% плана; на 179 тыс. т больше, чем в 1965 г.).

План хлопкозаготовок перевыполнили все области и Каракалпакская АССР, почти все районы и большинство хлопководящих хозяйств. По производству хлопка Хорезмская, Ташкентская, Самаркандская, Андижанская области и Каракалпакская АССР превзошли уровень, намеченный на конец пятилетки. Наилучших результатов в заготовке хлопка добились Каракалпакская АССР, давшая сверх плана 59,9 тыс. т, Самаркандская область — 59,2 тыс. т, Хорезмская область — 55,5 тыс. т. Машинами собрано 1329 тыс. т хлопка — 1/3 урожая (в 1965 г. — 939,5 тыс. т).

Самый высокий урожай хлопка получен в Хорезмской области (по 34,8 ц с га). Хлопкоробы Сурхандарьинской области собрали по 28,2 ц с га, Андижанской — по 28 ц. В 19 районах и 298 хозяйствах получено в среднем св. 30 ц хлопка с га, в 80 колхозах — по 35 и более ц. В Янгиарыкском р-не собрано по 37,7 ц хлопка с га, Денауском — 36,9 ц, Верхнечирчикском — 34,8 ц, Турткульском, Джиззакском и Шахрисабзском — по 30,7 ц. Рекордные урожаи получили колхозы им. Кирова Янгиарыкского р-на (45,2 ц), им. Ахунбабаева Хивинского р-на (43 ц), им. 8-го марта Денауского р-на (43,5 ц), «Правда» Верхнечирчикского р-на (39,4 ц), им. К. Маркса Пастдаргомского р-на (39,1 ц), им. Ленина Шахрисабзского р-на (38,8 ц), «Гулистан» Иzbасканского р-на (37,1 ц), им. Ильича Турткульского р-на (35 ц), им. Ленина Папского р-на (34,9 ц), «Москва» Джиззакского р-на (34,3 ц). Св. 30 ц хлопка с га получили совхозы «Савай», «Сурхан», им. Пятилетия Узбекской ССР, им. 30-летия ВЛКСМ, а совхоз «Хазарба» — по 36,4 ц.

Наиболее высоких показателей в механизации хлопкоуборочных работ достигли хлопкоробы Сырдарьинской области, собрав машинами св. 56% урожая, Ташкентской области — 51%, Пахтааральского и Аккурганского р-нов — 72% урожая. Образец высокой механизации показали совхозы «Малик», «Гульбах», им. Пятилетия Узбекской ССР, «Савай», колхозы им. К. Маркса Ахунбабаевского р-на, «Интернационал» Янгйюльского р-на, где машинами собрано 79—87% урожая. Рекорд машинного сбора хлопка установили механики-водители: 4-рядной машиной — Х. Палванов (422 т), М. Джалалов (365 т), С. Талмасов (305 т), П. Бекназаров (305 т); 2-рядной — Р. Бурханов (282 т), М. Дусматов (274 т), А. Тагиров (257 т), А. Юлдашев (236 т), И. Мехтиев (214 т), К. Кенжаев (208 т).

В 1966 г. произведено больше, чем в 1965 г., зерновых на 10%, овощей — на 8%, бахчевых — на 15%, винограда — на 18%, молока — на 7%, яиц — на 7%, шерсти — на 7%, шелковичных коконов — на 2,5%. В 1966 г. заготовлено (в тыс. т): зерна 320,6, в т. ч. риса — 73,9; овощей — 389,9, картофеля — 36,7, бахчевых — 187,8, стебля дубяных культур — 251,4, свежих фруктов — 37,4, винограда — 181,1, табака — 9,3, шелковичных коконов — 18,4, шерсти — 22, мяса — 145, молока — 313,8; каракульских шкур — 90% плана, яиц — 176,7 млн. шт. Перевыполнены планы гос. заготовки хлопка, зерна (в т. ч. риса), овощей, бахчевых, винограда, табака, шелковичных коконов, молока, яиц, шерсти.

Поголовье продуктивного скота
(во всех категориях хозяйств, на конец года, в тыс.)

	1960 г.	1964 г.	1965 г.	1966 г.
Крупный рогатый скот	2274	2413	2532	2690
в том числе коровы	931	1025	1065	1123
Свиньи	401	257	236	283
Овцы и козы	8168	7629	8017	8283

Во всех категориях хозяйств в 1966 г. произведено: мяса (в убойном весе) — 165 тыс. т, молока — 1031 тыс. т, яиц — 607 млн. шт., шерсти — 231 тыс. ц, шелковичных коконов — 18,4 тыс. т. Средний удой молока от одной коровы в колхозах и совхозах — 1049 кг (на 40 кг больше, чем в 1965 г.). В хозяйствах Ташкентской области от каждой коровы получено по 1825 кг, Сырдарьинской — 1623 кг, Бухарской — 1150 кг; в племсовхозе «Чиназ» от 1250 коров — по 3770 кг молока, хозяйствах Пахтааральского р-на от каждой коровы — по 2120 кг. Совхоз «Кызылдум» получил от 100 овцематок по 136 ягнят, совхоз «Чимкуртан» — по 129.

В числе мастеров животноводства — доярка экспериментальной базы «Красный водопад» А. Чудная, надоявшая на установке «Тандем» от 157 коров по 3192 кг молока, доярка Ф. Галиуллина, получившая от каждой закрепленной коровы 5053 кг, М. Рахимова — по 3790 кг, Н. Клементьева — по 3766 кг, Б. Курбанова — по 3082 кг, дояр У. Аметов — по 4584 кг. Чабан М. Шасимов от каждой 100 овцематок получил по 196 ягнят, П. Эргалиев — по 183, А. Мусаев — по 180, Э. Умеров — по 179 ягнят. Свиноводка К. Сияягина от каждой свиноматки получила по 44 поросенка, Е. Малапевич — по 40 поросят.

Валовая продукция сельского хозяйства (в сопоставимых ценах) возросла в 1966 г. по сравнению с 1965 г. примерно на 7%. В 1966 г. колхозы и совхозы получили 27,9 тыс. тракторов (в 15-кратном исчислении), св. 5 тыс. хлопкоуборочных машин, 557 зерновых комбайнов, 4,8 тыс. сеялок, 14,5 тыс. культиваторов, 5,2 тыс. тракторных плугов, 1,8 тыс. тракторных косилок, 1,8 тыс. грузовых автомашин, 596 разбрасывателей

минеральных удобрений, 72 дождевальные машины, много другой с.-х. техники, 2684 тыс. т минеральных удобрений.

За особые заслуги в развитии народного хозяйства Узбекистана звание Герои Социалистического Труда присвоено 72 особо отличившимся работникам, орденами и медалями Советского Союза награждены 14 655 передовиков сельского хозяйства, промышленности, транспорта, строек, торговли, работников науки и культуры.

Материальное благосостояние. Средняя заработная плата рабочих и служащих в 1966 г. увеличилась по сравнению с 1965 г. на 5%. Население республики получало из общественных фондов 1,4 млрд. руб. (на 13% больше, чем в 1965 г.). Спецналогов с высшим и средним специальным образованием было 391 тыс. чел. (ок. 18% общей численности рабочих и служащих).

В городах и сельской местности за счет гос. средств, а также средств населения и с помощью гос. кредита введены в действие жилые дома общей площадью 2655 тыс. м² (на 18% больше, чем в 1965 г.). Кроме того, колхозами, колхозниками и сельской интеллигенцией построено св. 28 тыс. жилых домов. Число газифицированных квартир увеличилось на 96 тыс.

Особенно широко велось жилищное строительство в столице Узб. ССР.

В научных учреждениях, высших учебных заведениях, на предприятиях, в учреждениях, проектных и других организациях работает 17,6 тыс. научных сотрудников (327 докторов и 4250 кандидатов наук; на 1 января 1967 г.).

Землетрясение в Ташкенте. 26 апреля 1966 г. в Ташкенте произошло землетрясение силой более 8 баллов, вызвавшее деформацию земной коры и смещением горных пород. Эпицентр землетрясения находился под центральной частью города. До конца года повторилось св. 700 подземных толчков различной силы, в т. ч. св. 30 пяти-семibalльных. Землетрясение причинило городу большой ущерб. Разрушено или повреждено 37 303 здания, в т. ч. 35 тыс. жилых домов (ок. 92 тыс. квартир). Ок. 79 тыс. семей остались без крова. 26 апреля в Ташкент прибыли Л. И. Брежнев и А. Н. Косыгин, которые приняли участие в разработке мероприятий по ликвидации последствий стихийного бедствия. Советское правительство дополнительно выделило Узбекской ССР крупные ассигнования, большое количество строительных материалов,

Помощь Ташкенту в ликвидации
последствий землетрясения

Союзные республики и организации	Строительство жилых зданий (тыс. м ²)		Намечено постр- ронт объектов социальной инфраструктуры (единиц)	Примерный общал стоимость намеч. строительных работ (млн. р.)	Внесено в фонд помощи Ташкенту (тыс. руб.)
	Намечено на 1966— 1967 гг.	Введено в 1966 г.			
РСФСР	660	85,5	53	174,7	1010,6
в т. ч. Москва	230	35,2	5	56,1	
Ленинград	100	7,1	8	23,1	
Украинская ССР	160	30,6	5	41,4	114,4
Велорусская ССР	125	1,8	1	4,5	4,0
Казахская ССР	28	15	1	3,7	364,3
Грузинская ССР	22,5	—	—	4,4	4,2
Азербайджанская ССР	35	3,7	—	4,4	5,6
Литовская ССР	10	3,6	1	1,7	7,7
Молдавская ССР	6	2,2	1	0,6	29,2
Латвийская ССР	7,5	3,3	1	1,3	24,6
Киргизская ССР	11,5	3,2	1	1,8	98,8
Таджикская ССР	9	—	1	1,5	117,0
Армянская ССР	15	5,7	—	0,9	—
Туркменская ССР	9	—	—	1,4	63,3
Эстонская ССР	5,4	3,3	1	0,8	4,5
Области Узб. ССР	30,6	4,7	—	3,8	7159,8
Министерства и ведом- ства СССР	190	52,4	10	32	—
Военно-строительные организации МО СССР	150	150,5	38/26	29,9	—

техники и механизмов. Строительные организации Москвы, Ленинграда, всех союзных республик, областей Узб. ССР и Министерства обороны СССР собственными силами, на свои средства и из своих материалов приступили к строительству в Ташкенте жилых домов и объектов культурно-бытового назначения. Население Ташкента в 1966 г. получило 1134 тыс. м² жилой площади (в 2,2 раза больше, чем в 1965 г.), в т. ч. город-спутник Сергели. Все пострадавшие от землетрясения были обеспечены жильем. Разрабатывается Генеральный план развития Ташкента.

Академия наук Узбекской ССР. Основана 27 сентября 1943 г. на базе Узбекского филиала АН СССР. Всего АН объединяет 24 института и научных учреждения. В ее составе — 2 почетных академика, 45 академиков, 46 членов-корреспондентов. Президент — А. С. Садыков (с февраля 1966 г.).

В феврале 1966 г. состоялось годичное собрание АН, обсуждавшее деятельность Академии за 1962—65 гг., итоги работы в 1965 г. и проблемно-тематический план 1966 г. Собрание избрало 18 академиков, 14 членов-корреспондентов АН Узб. ССР в новый состав Президиума Академии (11 чел.).

В 1966 г. ученые республики работали над 113 научными проблемами и 348 темами. Среди проблем, разрабатываемых учеными физико-математических наук, — методологические основы естествознания, гидрометеорологические прогнозы, научные основы построения автоматических и измерительных устройств с использованием радиоактивных изотопов и лазеров и др.; в области физико-технических наук исследовались вопросы физической электроники, получения чистых и сверхчистых элементов и соединений, физики прочности и пластичности и др. Астрономы и сейсмологи занимались исследованием физики Солнца и солнечной активности, научных основ сейсмостойкости и др. В связи с землетрясением в Ташкенте ученые АН Узб. ССР вместе с учеными страны проводили изыскания по сейсмическому микрорайонированию города, изучали сейсмический режим ташкентской очаговой зоны, энергетические характеристики повторных подземных толчков, динамические характеристики сейсмостойкости сооружений, анализировали сейсмические воздействия на сооружения в эпицентральной зоне и др. В области кибернетики разрабатывались математические вопросы теории информации, применения кибернетики на транспорте, в медицине, в химических и экономических исследованиях и др. Усилия ученых-геологов и геофизиков были направлены на изучение особенностей строения и свойств вещества земной коры, магниты и ядра, физики землетрясений и выработку методов их прогноза, закономерностей образования осадочных и магматических полезных ископаемых, создание научных основ геохимических методов поисков месторождений полезных ископаемых. Разнообразные исследования проводились в области химико-технологических и биологических наук, в области общественных и др. наук.

Издательство «Наука» Узб. ССР в 1966 г. выпустило 305 завузовских книг, брошюр и журналов (2300 издательских листов) тиражом 2849 тыс. экз., в т. ч. св. 100 монографий. Среди них: коллективные работы — «Очерки истории Узбекской ССР (1956—1964 гг.)»; «История рабочего класса Узбекистана»; т. 3); «Современный узбекский литературный язык» (т. 1—2); «Экономическое районирование Узбекистана»; «Фармакология в фармакотерапии алкалоидов и гликозидов»; «Физиология и патология щитовидной железы»; «Позвоночные животные Средней Азии»; «Геология и рудоносность Приташкентского района»; М. З. Камуханов и др. «Частичное регулирование электроприводов переменного тока с автоматическим управлением от вентиляльных преобразователей»; В. К. Кабулов «Алгоритмизация в теории упругости»; М. Т. Уразбаев «Сейсмостойкость упругих и гидроупругих систем»; В. И. Уломов «Глубинное строение земной коры юго-востока Средней Азии по данным сейсмологии»; «Минералогия и геохимия сульфидных месторождений Узбекистана»; С. Х. Юлдашев «Полстаетность хлопчатника и пути ее снижения»; Х. Г. Гаизов и др. «Развитие топливной промышленности Узбекистана»; Я. Г. Гурзуов и др. «Первобытная культура и возникновение орошаемого земледелия в низовьях Зеравшана»; Г. Салимов «Язык и художественный перевод».

В 1966 г. состоялось научное сессии, посвященные 96-й годовщине со дня рождения В. И. Ленина, 60-летию первой русской революции, 50-летию восстания 1916 г. в Средней Азии и Казахстане, 525-летию со дня рождения А. Навои, 800-летию со дня рождения Ш. Руставели, 350-летию со дня смерти Сервантеса. В Ташкенте прошли: в январе — межреспубликанская конференция по программированному обучению и применению технических средств в учебном процессе, в июне — сессия, посвященная вопросам расцвета социалистических наций, в сентябре — Всесоюзный симпозиум по распространению упруго-пластических волн. Во всех институтах АН проведены конференции молодых ученых. В Самарканде состоялась: в сентябре — Всесоюзная конференция физики жидкого состояния вещества, в октябре — Всесоюзная конференция по теме «Биологические методы борьбы с вредителями сельского хозяйства и карантинными сорняковыми растениями». В республике проведены научные сессии и конференции по проблемам общего языкознания, хозяйственной реформы, вопросам экологии, биологии и динамики численности флоры и фауны

водоемов Средней Азии и Казахстана. Ученые Узбекистана в 1966 г. участвовали в работе международных симпозиумов — по применению изотопов в гидрологии (Австрия), по хитинским волокнам (Норвегия), по макромолекулярной химии (Япония), по регулированию роста растений (НРЕ), 53-й сессии Индийского научного конгресса (Индия), 17-го Международного конгресса по садоводству (США), Международного совещания метеорологов (ГДР), конференции иранистов (Иран) и др.

Культурная жизнь. Художественная литература и литературоведение. В 1966 г. в Узбекистане издано ок. 80 произведений художественной литературы на узбекском языке и св. 30 на русском; кроме того, в литературно-художественных журналах «Шарк юлдузи» и «Звезда Востока» опубликовано ок. 40 крупных произведений. Среди них: романы (на узб. яз.) — «Черные розы» С. Джамала, «Черные глаза» П. Кадырова, «Фергана до рассвета» (кн. 2-я) М. Исмаили, «Муким» С. Абдуллы; (на рус. яз.) — «Феникс» А. Арбенова и В. Николаева, «Черная вдова» Я. Ильясова, «Отец» Х. Нугмана и А. Шарахмедова, «Западнее Берлина» В. Осинина; повести (на узб. яз.) — «Спасибо люди» Ф. Насреддинова, «Птице — крылья» Н. Фазылова, «Что скажут люди?» и «Ветер веет» У. Хашимова, «Крылья» Х. Икрамова, «Аму-Дарья волнуется» Э. Раджаба, «День твоего рождения» И. Рахима, «Гули Ирак» У. Умарбекова; (на рус. яз.) — «Дарю вам сад» Э. Зорина, «Ключи к воротам» Б. Боксера, «Ковчег Мадамшбека» М. Польшковского, «Когда друг оступился» В. Тюркинова, «Голубой пакет» Г. Брянцева, «На участке неспокойно» М. Гребенюка, «Годы молодые» Ю. Ковалева; рассказы и очерки (на узб. яз.) — «Четки из косточек чередни» Г. Гулима, «Песни родника» Т. Имамходжаева, «Полюс» С. Ахмада, «Песни любви» и «Тропы» Х. Тухтабаева, «Любовь к кышлану» С. Махкамова, «Цветок юга» Мирмухсина, «Как это случилось» А. Ирисова, «Поцелуны» А. Исамитдинова, «Тайна бурной реки» Л. Махмудова, «Санобар» А. Хасанова, «Ложная любовь» Н. Якубова, «По долинам» (сборник), «Праздник тюльпанов» (сборник); (на рус. яз.) — «На берегу» К. Волкова, «Тайна» В. Карпова, «Географы пустыни не найдут» В. Костыри, «Честолюбив» А. Акбарова, «Обида» Б. Даминова, «Маджид-кудук» В. Малькова и др. Вышли отдельными книгами или напечатаны в журналах: поэмы (на узб. яз.) — «Опасный путь» Шукруллы, «Статуи разговаривают» Б. Байкабулова, «Разговор с духом» С. Зуннуновой, «Ширак» Мирмухсина, «Ленин и дед Раджаб» Миртемира, «Махмуд Тароби» Айбека, «Тановар» Х. Шарипова, «Песни об этажах» Ю. Шамансурова; (на рус. яз.) — «Поэма входящих бумаг» М. Борисовой; сборники стихов (на узб. яз.) — «Задумшевные песни» Айбека, «Волны Аму-Дарьи» Э. Самандарова, «Песни в пути» А. Исраилова, «Жду тебя» А. Арипова, «Звени моя песня» А. Пулата, «Стихи» А. Мухтара, «Сыл» М. Икрама, «Тайна моих струн» Т. Тулы, «Пионер» И. Муслимова, «Вас ласкает Родина» Х. Рахматуллаева и Н. Назруллаева, «Весна и я» Уйгуна, «Ветер — богатырь» К. Хикматова, «Великан любовь» Шухрата, «Мечты сбываются» Х. Якубова; (на рус. яз.) — «Интервью влюбленных» Д. Полинина, «Тебя позвала любовь» Б. Пармузина, «Звездопад» Н. Лукьянова, «Новый дом» В. Пушкарева и др.; пьесы — «Мать» С. Зуннуновой, «Сын отца» Х. Шарипова, «Похитители улыбки» Шукруллы, «Не верьте ему» Н. Сафарова.

На узбекский язык переведены и изданы: «Униженные и оскорбленные» Ф. Достоевского, «Витязь в тигровой шкуре» Ш. Руставели, «Далекое гоще» К. Паустовского, «Войди в каждый дом» Г. Малльева, «Чингизхан» В. Яна, «Сердце на ладони» И. Шамякина, «Третья ракетка» В. Быкова, «На графских развалинах» А. Гайдара, «Дочь огня» Д. Икрами, «Тевье-молочник» Шолом-Алейхема, сборники повестей и рассказов белорусских, туркменских писателей и др.

Из литературоведческих работ вышли в свет книги М. Афзалова «Узбекское народное творчество» (т. 6), Т. Джалалова «Да здравствует улыбка» (сборник статей об узб. литературе), А. Тагаева «Аскад Мухтар» (жизнь и творчество), коллективный труд «Узбекская литература» (т. 5, кн. 1) и др.

В 1966 г. писателю А. Каххару присуждена Республиканская премия им. Хамзы Хаким-заде за повесть «Сказки прошлого».

В апреле в Узбекистане проходила декада белорусской литературы и искусства, в ноябре — туркменской литературы и искусства.

Т е а т р. В 1966 г. в Узбекистане работал 21 театр, в т. ч. 2 театра оперы и балета, 5 драматических, 5 муз. драмы, 7 театров муз. драмы и комедии, Театр юного зрителя, Театр кукол. Кроме того, работают Узгосфилармония и Узгосэстрада, Гос. ансамбль народного танца Узб. ССР «Бахор», Каракалпакский ансамбль песни и танца, Гос. цирк.

В 1966 г. были поставлены спектакли: «Король Лир» Шекспира (реж. Н. Ладыгин), «Мотылек» Уйгуна (реж. Ш. Каюмов), «Жизнь женщины» М. Каору (реж. Т. Ходжаев) — в Гос. академическом театре драмы им. Хамзы; «Власть тьмы» Л. Толстого (реж. М. Сливак), «Сердце на ладони» И. Шамякина (реж. О. Чернова), «Сверчок» Т. Кожушника (реж. И. Копытман) — в Республиканском русском театре драмы им. М. Горького; «Моя чернобровая» М. Каримова (муз. С. Джалиля, реж. Р. Хамраев, дирижер К. Усманов), «Махтумкули» Б. Кербабаева (муз. Д. Сааткулова и Б. Гиеико, реж. Р. Хамраев, дирижер К. Усманов) — в Театре муз. драмы и комедии им. Мукими; «Пламя Пуэрто Сорида» М. Минчаковского (реж. С. Аль-Азави), «Снежная королева» Е. Шварца (реж. Г. Цыякобуров и В. Султанова), «Пузырьки» А. Хмелика (реж. В. Бабков) — в Республиканском театре юного зрителя. Новые спектакли поставлены в областных театрах.

Почетное звание народного артиста Узб. ССР присвоено артистам Республиканского русского театра драмы им. М. Горького Н. Алексеевой и Н. Хачатурову-Тавризяну.

Музыка. Гос. академический большой театр оперы и балета им. А. Навои в 1966 г. поставил оперы «Князь Игорь» А. Бородина (реж. Э. Юнгвальд-Хилькевич, дирижер Н. Гольдман), «Мазепа» П. Чайковского (реж. В. Навроцкий, дирижер Н. Гольдман), «Обручение в монастыре» С. Прокофьева (реж. Г. Миллер, дирижер А. Абдукаюмов), «Песни Хорсэма» М. Юсупова (реж. Г. Миллер, дирижер Ф. Шамсутдинов); балет «Лебединое озеро» П. Чайковского (постановка А. Кузнецова, дирижер Б. Иноятов). Самаркандский театр оперы и балета показал оперы — «Хамза» С. Бабаева (реж. А. Джураев, дирижер В. Руденко), «Гульсара» Р. Глиэра и Т. Садыкова, «Дилорам» М. Алрафи (реж. спектаклей Л. Мейсель, дирижер Г. Туляганов); балеты — «Лейли и Меджнун» С. Баласаняна (постановка Т. Дусметова, дирижер Г. Туляганов), «Барышня и хулиган» Д. Шостаковича (постановка А. Сысоева, дирижер Г. Туляганов).

В числе музыкальных произведений, созданных композиторами в 1966 г.: оперы — «Ерланташ» С. Бабаева, «Испанцы» Г. Эубатова (по Лермонтову), «Забавный случай» В. Хаэта; балеты — «Нурхон» А. Козловского, «Две судьбы» М. Юсупова; муз. драмы и комедии — «Камениое сердце» С. Хайтабаева, «Махтумкули» Б. Гиеико и Д. Сааткулова (по Б. Кербабаеву), «Син-Ген» Пак Ендина, «Гюль и Новруз» Т. Джалилова и Г. Мушеля; симфонические произведения — симфония № 4 Б. Гиеико, № 3 Л. Клиничева, № 2 и № 3 Т. Курбанова, № 1 П. Халикова, № 2 Р. Хамраева, симфония «Песня борьбы» Б. Зейдмана, симфониста для камерного

оркестра А. Малахова, симфоническая поэма В. Князева, симфоническая поэма «Согдийские фрески» А. Козловского, увертюры А. Мирусманова, Б. Бровщина, Г. Ташматова, В. Якупина, симфоническая сюита «Картины Ташкента» С. Джалиля, сюита «Перекуем мечи на орала» В. Милова, сюита из балета «Две судьбы» М. Юсупова, концерты для фортепьяно с оркестром А. Водовоза, П. Халикова, фантазия-баллада для фортепьяно и симфонического оркестра В. Милова, концерт для скрипки и камерного оркестра Р. Вильданова. Композиторы И. Акбаров и М. Бурханов написали музыку к кинофильму «Поэма двух сердец», М. Алрафи — к фильму «Рожденная в грозу», Р. Вильданов — к фильму «Белые, белые аисты», «В 26-го не стрелять», «Круг», «Необычайное приключение», «Нескончаемая игра», А. Берлин — к спектаклю «Вдовец» А. Штейна, Ф. Яновский — к спектаклю «Сердце на ладони» И. Шамякина. Создано ок. 10 кантат и вокально-симфонических произведений, ок. 20 камерно-инструментальных произведений, более 10 романсов, 9 произведений для хора, 14 произведений для эстрадного оркестра и оркестра узбекских народных инструментов, ок. 90 песен. Вышли книги С. Вокслера «Очерки истории узбекской музыкальной культуры до Великой Октябрьской революции», И. Акбарова «Элементарная теория музыки». Премии им. Хамзы Хаким-заде в 1966 г. удостоен композитор Р. Хамраев за оперу «Свет во мраке».

Кино. Ташкентская студия «Узбекфильм» в 1966 г. выпустила 6 полнометражных художественных фильмов: «Белые, белые аисты» (сценарий О. Агишева, реж. А. Хамраев, оператор Д. Фатхуллин), «Колокол Саята» (сценарий Д. Холендро, реж. Ю. Агзамов, операторы А. Мукаррамов и В. Лёвдис), «В 26-го не стрелять» (сценарий Э. Арбенова, Р. Батырова и Л. Николаева, реж. Р. Батыров, оператор Т. Ефтимовский), «Тайна Каниюта» (сценарий А. Акрамходжаева, реж. Х. Файзиев, оператор Н. Ридов), «Поэма двух сердец» (сценарий К. Ярмадова и В. Витковича, реж. К. Ярмадов, оператор Л. Травницкий), «Нежность» («Карнавал»: сценарий О. Агишева, реж. Э. Ишмухамедов, оператор Д. Фатхуллин); короткометражный художественный фильм «Круг» (сценарист и режиссер Д. Салимова, оператор Д. Салимова), 2 мультипликационных фильма и 4 номера сатирического киножурнала «Наштар» («Фитиль»). На узбекский и каракалпакский языки дублировано 58 полнометражных художественных фильмов. Студия научно-популярных и хроникально-документальных фильмов создала 29 фильмов: полнометражный документальный фильм «Афганистан» (сценарий Г. Гуркова и Р. Григорьева, реж. М. Каюмов, операторы Т. Надыров и Т. Рузиев), хроникально-документальный фильм «Землетрясение в Ташкенте» (сценарист и реж. Ю. Аветиков, операторы М. Каюмов, С. Турсунов, Х. Файзиев, Т. Рузиев, Т. Надыров, И. Гибалевич), «Ташкент — город мирный» (сценарий Г. Гуркова и М. Каюмова, реж. М. Каюмов, операторы Н. Азимов, Т. Надыров, Т. Рузиев, А. Каримов) и др.: снято 17 номеров киножурнала «Советский Узбекистан», 15 сюжетов для союзного киножурнала «Новости дня», 4 номера киножурнала «Средняя Азия». На узб. язык дублировано 28 киножурналов «Новости дня».

В апреле в Узбекистане прошел кинофестиваль фильмов республик Средней Азии и Казахстана. Проведены также кинофестивали туркменских, белорусских, украинских и узбекских фильмов. В марте в Ташкенте состоялась творческие встречи кинематографистов Узбекистана с деятелями научного кино Англии. В мае кинематографисты республики участвовали во Всесоюзном кинофестивале советских фильмов в Киеве. На этом фестивале фильм «Звезда Улугбека» отмечен 2-й премией. Диплом за лучшее исполнение мужской роли

в этом фильме получил Ш. Бурханов. Первый приз присужден киножурналу «Советский Узбекистан» № 20. За лучшую режиссуру приз получили режиссеры фильма «Живет в Ташкенте девушка» Н. Атауллаева и М. Каюмов. За новаторские съемки в фильме «Иду к тебе, Бухара» приз присужден оператору М. Арабову. Фильм «13 ласточек» получал приз ВЦСПС. Фильм «Ташкент — город мирный» удостоен премии Советского комитета защиты мира.

В 1966 г. в Узбекистане было 3802 стационарные и передвижные киноустановки, из них государственных — 2651. Кинофильмы просмотрели 121,6 млн. зрителей.

Изобразительные искусства. Из произведений, созданных художниками Узбекистана в 1966 г., следует отметить: в области живописи — «У Ленина» Н. Кузубаева, «Президиум» В. Ковина, серию «Памирские пейзажи» У. Тансыкбаева, серию пейзажей «Родной край» Н. Карахана, серию «Женщины Узбекистана в прошлом» Г. Шнолянского, портреты деятелей культуры, написанные художниками А. Абдуллаевым и Р. Ахмедовым, «Осень в Узбекистане» К. Богодухова, «Богатый урожай» А. Висера, «Весна на Чиланзаре» И. Лимакова, «Хлопок» М. Саидова, «Флаг над Регистаном» В. Нечаева, «Семья чабана» З. Иногамова, «Урожай» Ж. Умарбекова, «Вечерняя мелодия» Р. Чарыева, «Осень» П. Тахирова, «Портрет колхозницы» В. Кузнецова, «На учебу» Б. Бабаева; в области графики — серии «Дары Узбекистана» К. Чепракова, «Идущие» Ю. Стрельникова, «Чарвакская ГЭС» В. Паршина, «Огоньки на Енисее», «Берега у Дивногорска», «Вечер на реке Шуш» и «У Краснойречья» Г. Чиганова; в области плакатного искусства — «Люди, берегите мир!», «Мы — коммунисты» В. Евенко, «Кто вы, наши преснижки?» А. Королева, «Мир и дружба», «Прекратитесь!», «Воозмездие», «Против атомной войны» Ф. Кагарова и Г. Ткачова; в области скульптуры — «Портрет студентки» А. Ахмедова, «Им нужен мир» Ф. Грищенко, «Моя семья» П. Иванова, «Бетес» С. Куттымуратова; в области прикладного искусства — серия керамических композиций «Архитектурные памятники Узбекистана» Р. Акбальяна, «Шестигранный стол» К. Хайдарова, «Хантахта» (резьба по дереву) А. Файзуллаева, «Панно» (резьба по ганчу) М. Усманова, «Лягушки» (фарфор) Л. Каюмова и др.; в области театральной декорации и сценографии — эскизы Д. Ушакова к спектаклю «Король Лир» У. Шекспира, В. Акудина к спектаклю «Снежная королева» Е. Шварца, Г. Брима и Р. Туманкова к спектаклю «Сердце на ладони» И. Шамкина, Г. Визель к спектаклям «Фархад и Ширин», «Двенадцатая ночь» и «Гульсара»; Э. Калантарова к кинофильмам «Колокол Саята» и «Прозрение», Н. Рахимбаева к фильму «Выходящий из ночи», В. Синичко к фильму «Поэма двух сердец» и др.

В 1966 г. были организованы республиканские выставки произведений молодых художников и работ художников театра и кино, рисунков индийского художника А. Дхолокара, выставка «Советский эстамп», персональные выставки работ М. Щиrowsкого, Г. Шевякова, М. Рахимова, К. Богодухова, Г. Шнолянского, Л. Колыбанова, 15 полотен народного художника СССР У. Тансыкбаева были представлены на выставке Академии художеств СССР. Плакаты художников Узбекистана В. Евенко, А. Читкаускаса, Ф. Кагарова, Г. Ткачева, М. Громыко и Д. Синичко отмечены дипломами Союза художников СССР. В 1966 г. Л. Ремпель и Г. Пугаченковой за монографию «История искусств Узбекистана» присуждена Республиканская премия г.н. Хамаз Хаким-заде.

В Узбекистане прошла декада болгарской культуры (сентябрь), в НРБ в июне — декада узбекской культуры.

▲ 13 Ежегодник В. С. Э. — 1967 г.

туры. Выставка произведений художников Узбекистана демонстрировалась в Киргизии.

Архитектура. В 1966 г. в Ташкенте введены в эксплуатацию Дворец профсоюзов (арх. А. Мухамедши), 7-этажная гостиница «Россия» на 320 мест (арх. В. Муратов), спортивный манеж на 3000 мест (арх. Л. Адамов), 9-этажный жилой дом с горелатством ГВФ (арх. Г. Александрович); в Самарканде — здание обкома партии (арх. А. Балаев), главный корпус Самаркандского с.-х. института (группа архитекторов); в Андижане — библиотека на 500 тыс. томов и 310 мест (арх. Е. Ландау и А. Машковский); в Фергане — молодежное кафе на 250 мест (арх. О. Фрихт и др.).

За создание проекта и сооружение в Ташкенте Дворца искусств и здания ЦК КП Узбекистана Республиканская премия 1966 г. им. Хамзы Хаким-заде присуждена архитекторам В. Березину, А. Файнлейбу, С. Сулягину, Д. Шуваеву, С. Ишанходжаеву, Ю. Халдееву; инженерам А. Асанову, Д. Антману, А. Браславскому, Э. Лехнешмидту.

Художественная самодеятельность. В 1966 г. работало ок. 5 тыс. коллективов художественной самодеятельности, в которых участвовало св. 80 тыс. чел. Имеются 32 народных театра, 3 народные филармонии, 9 ансамблей, 1 оркестр, 1 хор и 2 народные студии.

Общественные и культурные контакты с зарубежными странами. В 1966 г. Узб. ССР посетило 255 иностранных делегаций и групп (1558 чел.) из 96 стран. В январе 1966 г. в Ташкенте состоялась встреча премьер-министра Индии Лала Бахадур Шастри и президента Пакистана Мохаммеда Айюб-хана, которая завершилась подписанием Ташкентской декларации. Во встрече глав правительств Индии и Пакистана принял участие А. Н. Косыгин.

Среди иностранных гостей, посетивших республику, были президент СФРЮ И. Броз-Тито, премьер-министр Афганистана М. Х. Мейвандааль, король Лаоса Саванг Ватхана, преем. Народной палаты ГДР И. Дикман, ген. секретарь ЦК КП Цейлона П. Кейнемай, преем. ЦК КП Австралии Р. Диксон, секретарь ЦК КП Чехословакии Д. Колыба, ген. секретарь Всесоюзной конфедерации труда Франции В. Фрашон, видный общественный деятель Пакистана Ф. А. Фаяз и др. Узбекское общество дружбы и культурной связи с зарубежными странами поддерживало контакты с 96 странами и приняло в республике 13 иностранных делегаций. В Узбекистане работают 18 отделений всесоюзных и республиканских обществ дружбы и культурной связи с зарубежными странами. Ташкентская область поддерживает дружеские контакты с Хасковским округом. Андижанская область — с Ямболским округом НРБ; Ташкент имеет дружеские связи с городами Карачи (Пакистан), Патнала (Индия), Тунис (Тунис), Триполи (Ливия), Марракеш (Марокко); Чирчик — с Асуаном (ОАР). Республику посетили 6807 иностранных туристов из 44 государств. В Узбекистане гастролировали артисты ПНР, НРБ, ЧССР, ВНР, СРР, СФРЮ, Греции, Франции, Мексики, Дагомеи, Японии. В вузах республики учится 360 студентов из 25 стран.

Из Узбекистана выезжало 3012 чел. в 35 стран. Валютная группа (100 чел.) Гос. акад. Большого театра оперы и балета им. А. Навои гастролировала в ОАР, ансамбль «Бахор» — в Индии, Камбодже, Таиланде, Пакистане, Сингапуре.

КАРАКАЛПАКСКАЯ АССР

Каракалпакская АССР образована 26 марта 1932 г. В составе Узб. ССР — с 5 декабря 1936 г. Площадь — 165,6 тыс. км². Население — 637,9 тыс. чел. (на 1 января 1967 г.). Столица — Нулус (56 тыс. жит.).

Верховный Совет Каракалпакской АССР ныне действующего 7-го созыва избран 12 марта 1967 г. в составе 164 депутатов, в т. ч. 34,15% женщин, 29,27% беспартийных, 43,90% рабочих и колхозников.

В 1966 г. план выпуска валовой продукции промышленностью республики выполнен на 102%. Произведено: электроэнергии — 252,9 млн. квт-ч, строительного кирпича — 56,7 млн. шт., сборных железобетонных конструкций и изделий — 33,4 тыс. м³, строительной известки — 4,0 тыс. т, хлопкового волокна — 89,2 тыс. т, мяса (включая субпродукты 1-й категории) — 3,7 тыс. т, животного масла — 540 т, цельномолочной продукции — 4,3 тыс. т, улова рыбы — 130,7 тыс. ц.

Посевная площадь хлопчатника — 128,8 тыс. га (на 7,3 тыс. га больше, чем в 1965 г.). Произведено 288,9 тыс. т хлопчатника-сырца (на 29 тыс. т больше, чем в 1965 г.). Зерновых культур по сравнению с 1965 г. произведено на 12 тыс. т больше, в том числе риса; овощных культур — на 2 тыс. т. В 1966 г. выполнены и перевыполнены гос. планы заготовок хлопчатника, яиц, шерсти, шелковичных коконов.

Общий объем гос. капитальных вложений в 1966 г. — 82,1 млн. руб. В 1966 г. введены мощности по производству 9 млн. штук кирпича на Каракалпакском комбинате строительных материалов. Гос. и кооперативными организациями в 1966 г. в городах и рабочих поселках построено жилых домов общей площадью 58,7 тыс. кв. м. Рабочими и служащими в городах и поселках городского типа построено 556 домов (42,6 тыс. кв. м),

рабочими и служащими в сельской местности — 1120 домов (72,7 тыс. кв. м), колхозами, колхозниками и сельской интеллигенцией — 991 жилой дом.

В 1966 г. учащихся в общеобразовательных школах по сравнению с 1965 г. стало больше на 4896 чел. В высших и средних специальных учебных заведениях учится 10412 чел. В республике — 281 киноустановка.

УКРАИНСКАЯ СОВЕТСКАЯ СОЦИАЛИСТИЧЕСКАЯ РЕСПУБЛИКА (Украина, УССР)

Общие сведения. Площадь — 601,0 тыс. кв. км. Население — 45,9 млн. чел. (на 1 января 1967 г.). На 1 января 1967 г. в республике имелось 25 областей, 475 районов, 381 город, 819 поселков городского типа. Столица — Киев (1417 тыс. жителей, на январь 1967 г.). Основное население (по переписи 1959 г.) — украинцы (76,8%); русских — 16,9%, евреев — 2,0%, поляков — 0,9%.

Государственный строй. УССР — союзная советская социалистическая республика, входящая в состав СССР. Действующая конституция утверждена 30 января 1937 г. Верховный Совет ныне действующего 7-го созыва избран 12 марта 1967 г. в составе 469 депутатов, в т. ч. 160 женщин; в составе депутатов 319 членов и кандидатов в члены КПСС; 246 рабочих и колхозников.

Председатель Верховного Совета УССР — А. Е. Корнейчук, заместители председателя — М. Д. Белоус, Н. А. Пучковская, В. А. Сологуб, И. Т. Швец. Председатель Президиума Верховного Совета УССР — Д. С. Коротченко, первый заместитель председателя С. Е. Степенко, заместитель председателя — С. К. Бойко, секретарь — А. Н. Зеленко; члены Президиума: М. И. Буриа, М. Г. Вахула, Г. Б. Власенко, С. И. Воронников, Д. М. Гридасов, Ю. Н. Ельченко, В. К. Клименко, С. А. Ковпак, О. М. Королева, Г. А. Легунов, А. П. Ляшко, Ф. Я. Мокроус, А. Д. Нестеренко, Б. Е. Патош, М. В. Пашов, М. В. Хоружий, Г. Я. Царик, В. Ф. Чиж, П. Е. Шелест. Председатель Совета Министров УССР — В. В. Щербидий, первые заместители — Н. Т. Кальченко, Н. А. Соболев, В. Е. Семичастный (с мая 1967 г.), заместители — С. Н. Андрианов (он же — пред. Госстроя УССР), Г. П. Бутенко, П. А. Розенко (он же — пред. Госплана УССР), И. Д. Степаненко, П. Т. Третьяков. Мин. ин. дел — Д. З. Белоколов.

28—29 июня 1966 г. состоялась 9-я сессия Верховного Совета УССР 6-го созыва; на сессии принято постановление о состоянии и мерах по дальнейшему улучшению благоустройства городов, поселков и сел республики; утверждены отчет об исполнении гос. бюджета УССР за 1965 г., положение о постоянных комиссиях Верховного Совета УССР и указы Президиума Верховного Совета УССР. 23—24 декабря на 10-й сессии Верховного Совета УССР приняты законы о гос. плане развития нар. х-ва УССР на 1967 г., гос. бюджет на 1967 г., утверждены также указы Президиума Верховного Совета УССР.

Коммунистическая партия Украины (КПУ) на 1 января 1967 г. насчитывала 1959215 членов и 84976 кандидатов в члены партии, объединенных в 55675 первичных партийных организациях.

12 марта 1966 г. пленум ЦК КПУ обсудил отчет ЦК КП Украины XXIII съезду КПУ.

15—18 марта состоялся XXIII съезд КП Украины. Съезд обсудил и одобрил отчет ЦК КП Украины и Ревизионной комиссии КПУ, обсудил проект Директив XXIII съезда КПСС по пятилетнему плану развития нар. х-ва СССР на 1966—70 гг.; избрал новый состав ЦК КП Украины и Ревизионной комиссии. 18 марта пленум ЦК КПУ избрал руководящие органы партии. 22—23 июня пленум ЦК КПУ обсудил вопрос и принял постановление о мерах по выполнению решений Май-

ского пленума ЦК КПСС о широком развитии мелноразмерных земель для получения высоких и устойчивых урожаев зерновых и др. с.-х. культур. Пленум принял постановление о переименовании Президиума ЦК КПУ в Политбюро ЦК КПУ. 25—26 ноября пленум ЦК КПУ обсудил задачи партийных организаций по дальнейшему улучшению организаторской работы и проверке выполнения решений партии и правительства.

Члены Политбюро ЦК КПУ: А. Ф. Ватченко, В. И. Дрозденко, Н. Т. Кальченко, Д. С. Коротченко, А. П. Ляшко, И. К. Лутак (с января 1967 г.), Н. А. Соболев, А. А. Титаренко, П. Е. Шелест, В. В. Щербидий, И. И. Янубовский. Кандидаты в члены Политбюро: А. Д. Скаба, В. К. Клименко, И. С. Грушецкий, Г. И. Ващенко, В. И. Дегтярев.

Первый секретарь ЦК КПУ — П. Е. Шелест, второй секретарь — А. П. Ляшко, секретари — В. И. Дрозденко, И. К. Лутак (с января 1967 г.), А. Д. Скаба, А. А. Титаренко.

Ленинский Коммунистический Союз Молодежи Украины (ЛКСМУ) на 1 января 1967 г. насчитывал 3 923 650 членов, объединенных в 59 718 первичных комсомольских организаций.

25—27 апреля 1966 г. состоялся 20-й съезд ЛКСМУ Украины. Съезд обсудил и одобрил отчеты ЦК ЛКСМУ и Ревизионной комиссии и избрал новый состав ЦК и Ревизионной комиссии ЛКСМУ. 27 апреля пленум ЦК ЛКСМУ избрал Бюро и Секретариат. 9—10 декабря пленум ЦК ЛКСМУ обсудил задачи комсомольских организаций республики в связи с подготовкой к 50-летию Великой Октябрьской социалистической революции и вопрос о ходе выполнения решений 15-го съезда ВЛКСМ комсомольскими организациями Луганской области.

Указами Президиума Верховного Совета СССР от 17 мая Криворожская и Ждановская городские комсомольские организации награждены орденами Трудового Красного Знамени.

Первый секретарь ЦК ЛКСМУ — Ю. Н. Ельченко, второй секретарь — А. С. Капто, секретари — Л. В. Быхов, Т. В. Главах, И. И. Скипа, В. С. Шевченко.

Профессиональные союзы на начало 1967 г. насчитывали 15,3 млн. членов профсоюзов, объединенных в 108,5 тыс. профорганизаций. Председатель республиканского совета профсоюзов — В. К. Клименко.

Народное хозяйство. За 1966 г. общественный продукт (продукция всех отраслей материального производства) увеличился по сравнению с 1965 г. на 6%, национальный доход возрос на 6%, продукция промышленности — на 8%, с. х-ва — на 4%. Прибыль по всему нар. х-ву возросла на 8%. Среднегодовая численность рабочих и служащих в нар. х-ве республики составила 13,9 млн. чел. (рост за год на 550 тыс. чел.).

Промышленность. Объем промышленного производства за 1966 г. возрос на 6%. Годовой план первого года пятилетки в целом перевыполнен. Наиболее быстрыми темпами в 1966 г. развивалась химическая пром-сть (рост на 13%), машиностроение и металлообработка (12%), производство предметов культурно-бытового назначения (12%), легкая пром-сть (11%), строительных материалов (10%). Продукция черной

и цветной металлургии возросла на 6%, топливной промышленности — на 3%, пищевой — на 4%. Производство электроэнергии опережало индекс роста всей промышленности (возросло на 7%). Среди важнейших видов продукции тяжелой промышленности наиболее значительно увеличилась добыча нефти — на 23%, газа природного — на 11%, производство стальных труб — на 16%, химических волокон — на 15%, приборов, средств автоматизации и нефтеаппаратуры — на 20%, автомобилей — на 24%, тракторных плугов — на 22%, цемента — на 11%. В легкой промышленности заметно возросла продукция молодых текстильных отраслей — льняной — на 27% и шелковой — на 16%; в пищевой промышленности значительно возросло производство мяса. Среди товаров культурно-бытового назначения по сравнению с 1965 г. наиболее возрос выпуск телевизоров (рост на 34%) и холодильников (27%).

В 1966 г. на новую систему планирования и экономического стимулирования в республике переведено 141 промышленное предприятие. Эти предприятия перевыполнили планы, повысили рентабельность производства.

Производство важнейших видов промышленной продукции

Виды продукции	1960 г.	1964 г.	1965 г.	1966 г.
Электроэнергия (млрд. кВт-ч)	53,9	87,0	94,6	100
Уголь (млн. т)	172,1	187,1	194,3	196
Нефть (млн. т)	2,2	5,6	7,6	9,3
Газ природный (млрд. м ³)	14,3	35,6	39,4	43,6
Чугун (млн. т)	24,2	31,3	32,6	35,2
Сталь (млн. т)	26,2	34,6	37,0	40,5
Готовый прокат черных металлов (млн. т)	18,0	23,8	26,0	28,2
Железная руда (млн. т)	59,1	80,3	84,1	86,9
Коке (млн. т)	30,1	34,6	35,0	35,4
Минеральные удобрения (млн. т)	3,8	5,8	7,3	7,9
Искусственное и синтетическое волокно (тыс. т)	14,2	38,6	44,0	50,6
Сада кальцинированная (тыс. т)	813,0	843,0	851,0	860,0
Серная кислота (тыс. т)	1311,0	1778,0	1887,0	1892,0
Турбины (млн. кВт)	2,5	4,2	4,4	4,5
Трансформаторы силовые (млн. шт.)	24,7	43,9	44,4	41,9
Металлургическое оборудование (тыс. т)	106,5	111,7	116,0	117,0
Металлорежущие станки (тыс. шт.)	20,4	23,5	24,9	25,1
Тепловозы магистральные (секций)	1442	1410	1437	1473
Автомобили (тыс. шт.)	7,5	45,8	58,6	72,6
Тракторы (тыс. шт.)	83,0	115,0	118,9	124
Скапаторы (тыс. шт.)	3,0	6,0	6,2	6,4
Белые тракторные (тыс. шт.)	72,2	79,0	78,9	72,9
Комбайны свеклоуборочные (тыс. шт.)	4,7	12,2	11,0	9,5
Цемент (млн. т)	8,1	10,9	12,3	13,7
Ткани хлопчатобумажные (млн. м ²)	97,7	160,0	184,0	201
Ткани шерстяные (млн. м ²)	25,0	29,8	29,9	31,9
Ткани шелковые (млн. м ²)	39,7	47,5	48,2	56,1
Ткани льняные (млн. м ²)	0,4	23,7	30,7	39,1
Кожа кожаная (млн. пар)	76,9	92,7	94,9	103
Радиоприемники и радиолы (тыс. шт.)	231,2	373,0	554,0	699
Телевизоры (тыс. шт.)	98,7	463,0	519,0	695
Холодильники бытовые (тыс. шт.)	111,9	200,0	282,0	358
Масло* (тыс. т)	911,4	854,5	1106,7	1300
Масло животное (тыс. т)	190,0	202,8	281,0	264,0
Масло растительное* (тыс. т)	449,2	655,9	872,2	907
Сахар-песок (млн. т)	3,8	4,7	6,7	5,95
Вино виноградное (млн. дкл)	20,2	34,9	36,7	44,5

* Без производства колхозами и населением.

За год вступило в строй ок. 60 новых крупных промышленных предприятий и значительное количество новых цехов и производств на предприятиях. Для различных отраслей нар. х-ва в промышленности совместно с научными и др. организациями создано 700 об-

разцов новых типов машин и оборудования и ок. 300 типов новых приборов для контроля и автоматизации; освоено ок. 200 новых видов продукции, в т. ч. оборудования для угольной, горнорудной, электротехнической промышленности, ж.-д. транспорта, изделия широкого потребления.

Новые производственные мощности электростанций, введенные в строй в 1966 г., составили 1,9 млн. кВт, электрифицировано 129 км ж. д. Среди крупнейших предприятий и объектов, введенных в эксплуатацию, — Приднепровская ГРЭС, мощность которой в 1966 г. доведена до 2,4 млн. кВт; всего на различных крупных тепловых станциях за год установлено 6 энергетических блоков мощностью 200—300 тыс. кВт каждый. Введены в действие новые мощности по добыче 5,2 млн. т угля, гл. обр. в Донбассе, а также мощности по добыче, транспортировке, переработке и использованию нефти и газа. Освоено 7 новых месторождений газа. Вступили в строй Кременчугский нефтеперерабатывающий з-д (1-я очередь), Долинский газобензиновый з-д № 2, Лисичанский з-д резино-технических изделий. Новые мощные конвертеры построены на Криворожском и Ждановском им. Ильича металлургических з-дах, прокатные станы — на Криворожском и Коммунарском металлургическом з-дах. На шахтах и горно-обогатительных комбинатах (Ингулецком и др.) Криворожского железорудного бассейна введены новые мощности на 11,2 млн. т по добыче и обогащению железной руды. В химической промышленности введены новые мощности по производству минеральных удобрений. Введена в строй 1-я очередь Новостебниковского калийного комбината, новые цехи на Горловском азотнотуковом з-де и др. предприятиях. В машиностроительной промышленности производственные мощности заметно возросли в производстве автомобилей (на 18,5 тыс. шт.), в производстве химического оборудования и приборостроения. Дальнейшее развитие получила отрасль легкой промышленности. За год установлено 59,8 тыс. шт. прядильных веретен и 1,2 тыс. ткацких станков, в основном на Черниговском камвольно-суконном комбинате и Житомирском льнокомбинате. Республика характеризуется высокообразованной пищевой промышленностью, в которой занято св. 10% промышленно-производственного персонала всей промышленности (32,3% валовой продукции). За 1966 г. в ее ведущих отраслях — сахарной, мясомолочной и др. возросли мощности по производству и хранению продукции (рост холодильников на 15,2 тыс. т одновременного хранения). Введены в строй Кириасовский и Яресковский сахарные з-ды, Вердянский мясокомбинат, Джанкойский молочный з-д, Килийский и Казатинский маслодельные, Ковельский и Новоселицкий сыроваренные з-ды, йогуртфабрики в Кирово, Пятихатке, Куйбышево, крупные холодильники на Котовском, Каменец-Подольском, Сумском мясокомбинатах и Никитовском хладокомбинате.

В 1966 г. в нар. х-во республики внедрено ок. 530 тыс. изобретений и рационализаторских предложений, что обеспечило 420 млн. руб. экономии в расчете на год. Производительность труда в промышленности и строительстве возросла на 4%.

Сельское хозяйство. На конец 1966 г. на Украине было 9491 колхоз и 1397 совхозов.

В республике по сравнению с 1965 г. увеличено производство зерна, подсолнечника, картофеля, овощей и фруктов, а также продуктов животноводства. Валовой сбор зерна был на 2,4 млн. т больше, чем в 1965 г., и составил 34 млн. т (средний сбор зерновых за 1961—65 гг. — 29,3 млн. т). Это обеспечило перевыполнение гос. планов закупок зерна. Государству продано 12,4 млн. т зерна, в т. ч. пшеницы — 9,2 млн. т. Рост производства зерна достигнут при стабильности посевных площадей за счет повышения агрокультуры,

Распределение посевных площадей по сельскохозяйственным культурам (млн. га)

	1960 г.	1964 г.	1965 г.	1966 г.
Вся посевная площадь	33,5	34,1	33,6	33,4
Зерновые	13,7	17,2	16,5	15,8
из них пшеница	3,9	6,2	7,8	7,8
кукуруза	3,0	2,8	1,8	1,8
зернобобовые	0,8	2,3	1,2	1,2
гречиха	0,39	0,34	0,39	0,35
Технические	3,6	4,3	4,3	4,2
из них сахарная свекла	1,5	1,9	1,9	1,9
подсолнечник	1,5	1,8	1,8	1,8
Овоще-бахчевые	0,6	0,7	0,7	0,6
Картофель	2,2	2,1	2,1	2,1
Кормовые	13,4	9,8	10,3	10,7

роста урожайности. По республике в целом урожайность зерновых составила 21,5 ц, а озимой пшеницы — 24,8 ц (в наиболее урожайном 1961 г. урожайность была соответственно 19,9 ц и 21,9 ц). Многие районы на основе высокой агротехники и механизации добились еще более высоких показателей. Среди областей лучших результатов по производству зерна достигли колхозы и совхозы Черкасской обл., вырастившие зерновых по 25,3 ц с га на площади 616 тыс. га, Николаевской — по 24,8 ц на площади 831 тыс. га, Киевской — по 23,1 ц на площади 633 тыс. га, а также Черновицкой (25,4 ц), Тернопольской (24,2 ц), Одесской (24,0 ц на площади 972 тыс. га), Хмельницкой (23,9 ц) и Крымской (23,5 ц) областей. Основное место в балансе зерновых Украины занимает озимая пшеница, валовой сбор которой в 1966 г. составил 18,8 млн. т. Наиболее высокие урожаи пшеницы получены в хозяйствах Киевской обл. — в среднем 30,4 ц, Черкасской — 29,4 ц, Николаевской — 27,0 ц, Хмельницкой — 27,3 ц, Херсонской — 26,4 ц. В ряде районов выращено по 30—35 ц, а многие колхозы и совхозы получили по 40—49 ц с га. Значительное место в производстве зерновых в республике занимает кукуруза (4,7 млн. т). Урожайность кукурузы в среднем по республике в 1966 г. составила 26,2 ц, а в Ивано-Франковской обл. — 38,5 ц, Тернопольской — 36,7 ц, Закарпатской — 34,4 ц, Винницкой — 33 ц, Одесской — 30,2 ц. Украина принадлежит к числу стран — крупных производителей ячменя. Валовой сбор его в 1966 г. составил 4,8 млн. т. Урожайность ячменя ярового в среднем — 18,9 ц (в Хмельницкой обл. — 26,3 ц, Тернопольской — 25,4 ц, Ровенской — 23,4 ц). Из зерновых крупяных культур значительные площади в 1966 г. были заняты просом (395 тыс. га), гречихой (354 тыс. га). Растет культивирование риса, площади под которым возросли с 12 тыс. га в 1965 г. до 17,2 тыс. га. Сбор риса увеличился на 30%. В 1966 г. главной технической культуры республики — сахарной свеклы собрано 41,2 млн. т, на сахарные заводы сдано 39 млн. т, однако гос. план закупок свеклы несколько не выполнен. Средняя урожайность по республике составила 222 ц свеклы с га. Лучших результатов в 1966 г. добились свекловодческие хозяйства Тернопольской обл. (325 ц), Киевской (250 ц), Черновицкой (251 ц) и др. В 1966 г. проведены значительные мелиоративные работы; введено в действие 99 тыс. га новых орошаемых земель, осушено 115 тыс. га.

Поголовье продуктивного скота на конец года (по всем категориям хозяйств, млн. голов)

	1960 г.	1964 г.	1965 г.	1966 г.
Крупный рогатый скот	17,6	19,8	21,3	21,9
в том числе коровы	7,9	8,5	8,8	9,0
Свинья	18,2	16,2	18,9	17,9
Овцы и козы	10,6	8,8	9,3	9,4

За успехи, достигнутые в увеличении производства зерновых и технических культур, картофелеводства, овощеводства, садоводства и виноградарства, большим группам передовиков с. х-ва присвоено звание Героя Социалистического Труда.

Повышение продуктивности по всем видам животноводства и некоторый рост поголовья обеспечили увеличение производства продуктов животноводства.

Производство продуктов животноводства (по всем категориям хозяйств)

	1960 г.	1964 г.	1965 г.	1966 г.
Мясо и сало (в убойном весе, млн. т)	2,1	1,8	2,2	2,6
Молоко (млн. т)	14,0	13,6	16,6	17,2
Яйца (млрд. шт.)	7,2	8,4	6,9	7,4
Шерсть (тыс. т)	27,6	20,6	22,1	23,4

Досрочно выполнен гос. план закупок продуктов животноводства. Скота и птицы закуплено на 23% больше, чем в 1965 г., яиц — на 8%, шерсти — на 3%. Валовой доход колхозов увеличился за год на 6%.

В 1966 г. построено большое количество зернохранилищ, животноводческих помещений и других объектов. За 1966 г. с. х-во получило 45,6 тыс. тракторов, 18,7 тыс. грузовых автомашин, 14,8 тыс. зерноуборочных и 6,6 тыс. свеклоуборочных комбайнов, а также много другой техники. Поставлено 6 млн. т минеральных удобрений (на 613 тыс. т больше, чем в 1965 г.).

Материальное благосостояние в 1966 г. среднемесячная заработная плата рабочих и служащих возросла на 3,2% и составила 96 руб. Выплаты и льготы, полученные населением из общественных фондов потребления, составили примерно 8 млрд. руб. и увеличились по сравнению с 1965 г. на 8,3%. В городах и сельских местностях за счет гос. средств, а также средств рабочих и служащих построено 410 тыс. новых квартир общей площадью 13,6 млн. м²; кроме того, колхозниками и сельской интеллигенцией построено 103 тыс. жилых домов. Построено большое число общеобразовательных школ, больниц и поликлиник, детских дошкольных учреждений и др.

Нар. х-во получило в 1966 г. 215,6 тыс. специалистов, в т. ч. 80,2 тыс. чел. с высшим образованием.

Академия наук УССР начала работать с февраля 1919 г. На 1 января 1967 г. в составе АН — 94 академика и 128 чл.-корр. Президент — академик Б. Е. Патон.

В 1966 г. созданы Ин-т проблем прочности и Ин-т теоретической физики; в Донецке организованы сектор гидроэлектрики металлов и сплавов и отделение физико-органической химии ин-та физической химии. Сектор проблем технической механики создан в Днепрпетровске. Всего в 1966 г. в учреждениях АН организовано 77 новых отделов.

В 1966 г. в области математических наук доказаны важные теоремы, устанавливающие существование и ряд свойств одномерных интегральных многообразий в гильбертовом пространстве. Разработан эффективный метод решения широкого класса нелинейных дифференциальных уравнений при помощи обобщенных степенных рядов. Разработаны основные принципы построения автоматизированной системы проектирования ЭЦВМ. Разработаны алгоритмы блочного и стохастического программирования и методы автоматного моделирования блочных систем. Завершена разработка и передана в серийное производство специализированная машина «АСОР-1» для расчета сетевых графиков. Создано и внедрено в клиническую практику многоканальное биоэлектрическое устройство «МИОГОН» для изучения движения мышц человека. Важные результаты получены в области теории упругости и пластичности, теории колебаний и механики полимеров. Разработан новый оригинальный способ повышения предела выносливости сварных соединений из термически упроченных сталей без применения механической обработки за счет оплавления границы шва электрической дугой расплавленными электродом в среде аргона.

В области физических наук завершены комплекс работ по разработке и созданию тепловых приемников излучения. Разработана теория упорядочения атомов в многокомпонентных сложных сплавах. Открыт новый вид фотографических процессов, основанный на использовании скрытого изображения, создаваемого в люминофоре. Выполнен комплекс теоретических исследований, существенно развивающих представления об оптических и радиоспектроскопических свойствах твердых тел полупроводниковой природы. Сдан в эксплуатацию крупнейший в Европе линейный ускоритель электронов на энергию 2 эв. Закончено строительство радиотелескопа УТР-2, обладающего высокой разрешающей способностью и предназначенного для исследований космического радиоизлучения в дециметровом диапазоне.

Завершен цикл работ по научным основам топливно-энергетических балансов; разработаны основные характеристики перспективных топливно-энергетических балансов Довбасса. Выявлены имеющие большое народнохозяйственное значение новые зоны полезных ископаемых на Украине.

Созданы принципиально новые технологические способы сварки в различных средах новых конструктивных материалов с особыми физико-механическими свойствами. Разработаны основы создания систем управления быстропротекающими сварочными процессами. Разработаны новые антифрикционные материалы при работе в условиях трения без смазки, в инертных газах, в глубоком вакууме, а также новые наносостоящие металлокерамические материалы. Впервые в СССР разработана и построена уникальная установка для горячего прессования крупногабаритных изделий из тугоплавких металлов и соединений. Разработаны новые методы получения крупных слитков и скоростной разливки сталей.

В области химических наук сформировались новые актуальные научные направления: газовая хроматография, кинетика и механика быстрых реакций, переработка непродуктивных для питания и технических целей вод и др. Обосновано общее для всех эдентридных процессов явление предельного перенапряжения и выведены основные кинетические закономерности, описывающие эти процессы. Разработаны новые высокочувствительные методы определения микропримесей целого ряда элементов. Завершены работы по исследованию и внедрению в промышленность палыгорскитовой глины Черкасского месторождения; показана высокая эффективность использования палыгорскита в качестве промывочных жидкостей при бурении соленосных толщ. Получены новые металлополимеры на основе полиуретанов и термореактивных смол и новые фосфатосоединения. Разработан промышленный метод каталитического получения валерианового и капронового альдегидов.

В области биологических наук завершены ряд важных работ в области молекулярной биологии, химии природных и синтезированных биологически активных веществ, радиобиологии, физиологии и биохимии микроорганизмов, фотосинтеза, цитологии и генетики. Получены ценные результаты, имеющие большое практическое значение для нар. х-ва и здравоохранения в области технологии получения кормовых белково-витаминных концентратов из непищевого сырья, технологии получения и применения ферментов, изыскания новых лекарственных средств (антибиотиков), разработки новых видов удобрений и т. п. Большая работа проведена по рациональному использованию и охране живой природы, в частности по борьбе с «цветением» в Киевском водохранилище.

Значительный объем работ выполнен в области общественных наук. Изданы монографии П. Коппина «Введение в марксистскую гносеологию», И. Винищевского «Социалистическая собственность в СССР», Е. Склярского «Рабочий класс Украины в годы гражданской войны», В. Терлецкого «Советы депутатов трудящихся Украинской ССР», В. Вутика-Сиверского «Украинское советское народное искусство» и др. Завершено издание пятитомного собрания трудов академика А. Белецкого, впервые издан «Русско-украинский словарь социально-экономической лексики». В 1966 г. опубликованы 1-й т. четырехтомного издания «История отечественной математики», монографии «Прочность материалов при высоких температурах» (коллектив авторов), «Основы кинетики излучения лазеров» В. Машкевича, «Геология месторождений полезных ископаемых Украинской ССР» В. Вондариуна, «Химия комплексных соединений редкоземельных элементов» (коллектив авторов), «Функциональная морфология кровеносных сосудов болючести человека и животных» П. Мажуги и др.

Вышли в свет энциклопедический однотомник «Украинская Советская Социалистическая Республика», 1-й т. трехтомного издания «Украинского Советского Энциклопедического Словаря» («УРЕС»), 1-й т. шеститомного издания «История украинского искусства».

Ученые Украины приняли участие в работе более 150 научных конференций, сессий, совещаний, съездов, школ и симпозиумов, посвященных актуальным вопросам советской науки. Среди них 1-я Всесоюзная конференция по экономике и организации сварочного производства, Международная школа по теоретической физике в Ялте, Всесоюзная конференция по физике и активности комет, 3-е Всесоюзное совещание по теории инвариантности, 2-я Всесоюзная летняя математическая школа по топологии и дифференциальным уравнениям, 4-е Всесоюзное совещание по квантовой химии, республиканское совещание по состоянию и перспективам развития генетики и генетических основ селекции на Украине, 7-я украинская славянская конференция и др.

В 1966 г. в АН введено в действие св. 27 тыс. м² рабочей площади лабораторных помещений, в т. ч. новые высокооснащенные лабораторные корпуса для институтов металлофизики, геологических наук, кибернетики, органической химии, микробиологии.

В 1966 г. АН УССР посетило ок. 1000 иностранных ученых; 330 ученых АН выезжали за границу и побывали в 32 странах мира, где принимали участие в различных научных конференциях, совещаниях и симпозиумах: 11-м Тихоокеанском конгрессе (Япония), 3-м Международном конгрессе по автоматическому управлению (Англия), 10-й Международной лимнологической конференции (НРБ), Международной конференции по порошковой металлургии (ЧССР), Международной конференции по радиоэкологическим процессам накопления (Швеция) и др.

Научные учреждения АН через Центральную научную библиотеку АН УССР, являющуюся депозитарной библиотекой ООН и ЮНЕСКО, осуществили книгообмен с 1304 научными зарубежными организациями 64 стран мира, в т. ч. с 60 академиями наук, 137 университетами, 69 национальными библиотеками.

В порядке книгообмена получено в 1966 г. и отправлено за границу 40609 единиц различных изданий, получено за этот же период ок. 40 тыс. книжных единиц. На 1 января 1967 г. книжные фонды ЦНБ насчитывают 5 820 937 единиц литературы.

Культурная жизнь. Художественная литература и литературоведение. Среди новых художественных произведений украинской литературы 1966 г. романы и повести, посвященные Великому Октябрю: повесть И. Цюпы «Сквозь тернии к звездам» — о бесстрашном рыцаре революции Юрии Коцюбинском; 2-я кн. трилогии А. Димарова «И будут люди» — о судьбе украинского крестьянства в первое послеоктябрьское десятилетие; повесть А. Савчука «Григорий Иванович» (на кн. 1967 г.), посвященная всеукраинскому старосте выдающемуся революционеру Г. И. Петровскому. В повести особое место занимает образ В. И. Ленина. Вышли: роман-хроника Ф. Бурлаки «Затопленные пороги» — ч. 2 задуманной трилогии (ч. 1 — роман «Накануне», 1956 г.); повесть О. Пархоменко «Она была как искра» — о героической жизни легендарной революционерки, борца за победу Октября Гали Тимофеевой. В этих книгах читатель встретится с целой когортой революционеров — Лениным, Заоружимем, Скрыпником, Орджоникидзе, Петровским, Ю. Коцюбинским, Гамарником, Постышевым.

С интересом были встречены повесть В. Козаченко «Письма из патрона» («Дніпро», № 9—11), романы Н. Зарудного «На белом свете» («Вітчизна», № 9—10); П. Загребельного «Шепит», А. Мороза «Чужая любимая» («Вітчизна», № 11—12), повесть Ю. Мушкетика «День пролетает над нами» («Вітчизна», № 7), роман К. Басенко «Живские радости и печали», В. Мияйло «Посланец к живым», Н. Колесника «Свет клином», А. Турчинской «Апостово зелье», сборник рассказов о жизни и борьбе партизан Ю. Збанацкого «Мужество», К. Кудиенского «Падающая шей» («Радуга», № 11), Н. Строковского «Повесть о новогодней метелице» («Радуга», № 10), Я. Гримайло «Год жизни» («Прапор», № 6), роман В. Безорудько «Нейтрально остается в сердце» («Дніпро», № 8), повести А. Ильченко «Две сказки для взрослых», С. Завгороднего «В грозную ночь» («Прапор», № 1—2) и др., а также произведения молодых прозаиков, в частности романы Р. Андрияшика «Люди из страха» и Е. Куртыка «Крест и калина», книга повестей и новелл Е. Гуцало «Платок шелка зеленого», сборник новелл Г. Тютюнника «Завязь», повесть В. Дрозда «Молохвы» («Дніпро», № 1), Ю. Щербака «Как на войне», Б. Харчука «Окаменелый огонь», книга новелл Р. Федорина «Евшан-зелье», О. Лупия «Поединок», В. Логвиненко «Рубикон», О. Маркуша «Рассвет Гиссе улыбнулся» и др.

Внимание привлекли новые книги стихов В. Мысика «Черногрозь», И. Муратова «Каравацы», А. Пидсхун «Светает мир во мне», А. Мяскивского «Проводы августа», Б. Палійчука «Реки смотрят в небо», Д. Луценко «Неоконченная соната», М. Гирныка «Цветет терен»,

В. Соколова «Крыло под ветром», Г. Ковалю «Роса-ница», Р. Братуля «Костер», В. Бровченко «Нерастрелянные звезды» и др. Вышли в свет антологии «Украинская дооктябрьская басня» и «Украинская советская басня»; венок из украинских песен и стихов «Мать родная моя»; а также сборники молодых поэтов Украины: альманах «Паруса» (изд-во «Молодь»), сборник стихов «Молодые голоса» (изд-во «Промінь»), куда вошли стихи молодых поэтов Днепропетровской, Запорожской, Кировоградской и Черкасской обл., другой поэтический сборник «Молодые голоса» (изд-во «Крым») — своеобразный творческий рапорт молодых поэтов Крыма предстоящему 50-летию Великого Октября.

Заметным явлением минувшего года явились книги стихов молодых поэтов, в частности поэтические сборники «Борний» В. Коржа, чьи стихи привлекают общественным пафосом, С. Тельнюка «Железняки», в котором читатель встретит и героические баллады, напоминающие украинские народные думы и песни, и лирические стихи с философскими раздумьями. Книге стихов М. Чхана «Грани» присущи философские обобщения явлений современности, тонкий лиризм. Вышли книги лирики Галины Гордасевич «Радуги на тротуарах», Лидии Кудьбак «Вырасту жницей», А. Черевченко «Колесо», С. Шумидкого «Сорок ударов сердца», Галины Светличной «Солнечные причалы», А. Тарана «Реальность», И. Шаранова «Стремлюсь» и др.

К 800-летию со дня рождения грузинского поэта Шота Руставели изд-во «Дніпро» выпустило в свет прекрасное издание поэмы «Витязь в тигровой шкуре» в переводе на укр. яз. М. Бажана, за который М. Бажан удостоен премии им. Шота Руставели. В серии «Жемчужины мировой поэзии» вышли сборники П. Бозруча, Э. Верхарна, П. Верлена, У. Шекспира, Ф. Шиллера.

В 1966 г. выпущен ряд сатирических и юмористических книг: сатирическая повесть М. Билкуна «Декамерон Самуэля Окса», «Допотошная история» Ю. Ячейника, сборник басен М. Годованца «Ландыши и лопухи», книги сатиры и юмора С. Воскресенко «Не криви душой», С. Олейника «Добрый день вам, люди добрые!», книги В. Чемериса «Когда сблазняет дьявол», О. Черногуза «Сиамский слон» и др.

В серии «Школьная библиотека» в 1966 г. вышли в свет 10 однотомников украинских писателей-классиков и советских писателей, творчество которых изучается в школе. К 50-летию Великого Октября и 100-летию со дня рождения В. И. Ленина изд-во «Веселка» издает серию документальных повестей о юных героях гражданской и Великой Отечественной войн. В серии «Юные герои» вышли в свет повести Д. Мищенко «Нина Сагайдак», Д. Ткача «Есть, стоять насмерть!», Л. Вахняной «Федька-партизан», О. Маринченко «Последний бумажный змей» и др. Интересные книги для детей написали М. Стельмах «Заячий секрет», Ю. Эбанацкий повесть «Героподвия», П. Воронько «Читаючка», Н. Забила «Чудесный платок», Г. Бойко «Качечка-прачечка», П. Глазовый «Перченья», В. Нестайко «Незнакомец из тринадцатой квартиры», Е. Кравченко «Из книги жизни», М. Упеник «О Донбассе», Е. Бандуренко «Смешные приключения» и др.

Ряд исследований, посвященных развитию современной литературы и ее истории, опубликовали в 1966 г. украинские критики и литературоведы. Среди них книга Л. Новиченко «Мир по-новому открывать», сборник литературно-критических статей А. Кундзича «Слово и образ», книга А. Недзвидского «Литература и коммунизм», в которой рассматриваются проблемы развития советской литературы на основе метода социалистического реализма, партийности и народности. Интересную книгу — «Взаимодействие советских литератур» — о взаимосвязях русской и украинской лите-

ратур в процессе их становления (1917—1925 гг.) написал Н. Пригодий. Тема Великой Отечественной войны в украинской советской литературе — предмет исследования А. Дьяченко в его книге «Подвиг народа». Литературно-критический очерк «Украинская литература на зкане» написал О. Бабышкин. Об остром оружии идеологической борьбы — публицистике — книга «Искусство публициста» Б. Здорова. Проблемам развития современной прозы посвящена книга «Человек творит добро» В. Брюггена. Представляют интерес литературно-критические очерки П. Мысника «Человечность, правда, красота», в которых автор размышляет о насущных проблемах современного литературного развития.

В 1966 г. закончено издание «Материалы к изучению истории украинской литературы» в 5 тт.

В 1966 г. Украина широко отметила 110-летие со дня рождения и 50-летие со дня смерти Ивана Франко. К юбилею издали его избранные произведения, а также сборники статей и материалов. Издательство «Наукова думка» начало работу над 50-томным собранием произведений И. Франко. Литературоведы опубликовали ряд исследований. Среди них — книга И. Белододе «Каменяр украинского слова», очерк П. Колесника «О жизни и деятельности И. Франко»; исследование И. Дорошенко «Иван Франко — литературный критик», книга прогрессивного общественного деятеля Канады П. Кравчука «Иван Франко среди канадских украинцев» и др.

В ноябре состоялся 5-й съезд писателей Украины. К съезду писателей вышел в свет ряд изданий справочного характера, в частности «Литературный дневник», составленный М. Герещенко, «Словарь литературоведческих терминов» В. Лесина и А. Пулицца (2 изд.), справочник «Писатели Советской Украины» (сост. А. Петровский), библиографический указатель «Украинская советская литература между IV и V съездами писателей» (сост. В. Пьянов, Г. Коновалов, Л. Коньленко).

С большим успехом прошла в Казахстане декада украинской литературы и искусства.

Премия имени Т. Шевченко в 1966 г. присуждена П. Панчу за повесть «На калиновом мосту». Премия ЦК ЛКСМУ им. Н. Островского — А. Бойченко (посмертно) за повесть «Молодость».

Театр. В 1966 г. на Украине работало 59 театров. Среди них 5 оперных, 37 драматических (28 украинских и 9 русских), 3 музкомедии, 4 юного зрителя, 10 кукольных.

1966 г. прошел под знаком подготовки к 50-летию Советской власти. Среди лучших спектаклей театров республики «Шестое июля» М. Шатрова (реж. Л. Варнаховский), постановка забытой пьесы украинского драматурга Н. Кулиша «Патетическая соната» (реж. Д. Алексидзе), новая пьеса А. Корнейчука «Расплата» (реж. В. Лизогуб) — в Киевском театре им. Франко. Киевский театр им. Л. Украинки показал спектакль «На диком берегу» Б. Полевого (реж. Н. Соколов). Киевский театр юного зрителя им. Ленинского комсомола, продолжая героико-романтическую линию своего репертуара, осуществил постановку «Юность отцов» Б. Горбатова (реж. А. Барсегян). Харьковский театр им. Шевченко показал пьесу «Тарас Бульба» по Н. Гоголю (реж. В. Смоляк). Многие театры Украины обратились к теме гражданской войны. Тернопольский театр поставил пьесу «Синие росы» Н. Зарудного (реж. Б. Головатюк). Эту пьесу поставили театры Львова, Херсона, Винницы, Симферополя и других городов. Черновицкий театр им. Кобылинский поставил героико-романтическую драму «Приговор» С. Левитиной (реж. А. Литвячук). Херсонский украинский театр — новую пьесу М. Стельмаха «Очарованная мельница» (реж. М. Равицкий). «Конармию» по И. Ба-

белю (реж. С. Смиля) показал Запорожский театр им. Щорса, «Интервенцию» Л. Славина (реж. В. Смоляк) — Житомирский театр. Пьесу украинского драматурга В. Собко «Максим Шайтан» (реж. Е. Степанов), посвященную проблемам мирной перестройки Европы в послевоенное время, показал Крымский украинский театр. Одесский театр им. Октябрьской революции осуществил постановку пьесы Н. Кулиша «97» (реж. Б. Мешки). Из пьес классической драматургии интересны постановки спектаклей «Западня» по Э. Золя в Днепротрестовском театре (реж. С. Вазелли) и «Оборотень» эстонского драматурга А. Китцберга в Винницком театре (реж. Ф. Верещагин).

В Киеве прошли научные конференции, посвященные 100-летию со дня рождения выдающейся украинской артистки Л. П. Линицкой, памяти нар. арт. УССР А. Ватули. Во Львове — конференция, посвященная 110-летию со дня рождения И. Франко. В Чернигове — конференция «50 лет украинского советского театра». Звание нар. арт. УССР присвоено А. Решетникову. Киевскому русскому драм. театру им. Леси Украинки присвоено звание «академический».

Музыка. Украинские композиторы создали в 1966 г. много новых интересных произведений во всех жанрах музыкального искусства. Среди новых музыкально-сценических произведений, поставленных театрами республики, опера Д. Клебанова «Василий Губанов» (либретто Е. Габриловича по мотивам сценария «Коммунист», дирижер Е. Дущенко, постановка Ю. Леккова) — в Харьковском театре оперы и балета и балет Ю. Знатюкова «Нягичина Волконская» — в Киевском театре оперы и балета (либретто А. Игошина, дирижер Б. Чистяков, постановка В. Бронского). Композиторы республики написали новые оперы и балеты: оперы «Братья Ульяновы» Ю. Мейтус (либретто А. Васильевой и Д. Павличко), «Гайдамаки» А. Билаш (либретто В. Шевчука по мотивам одноименной поэмы Т. Шевченко), «Марко в аду» В. Кирейко (его же либретто по одноименной драме И. Кочерги), детская опера А. Филипенко «В зеленом саду» (либретто Г. Демченко) и др. Среди новых балетов «За двумя зайцами» В. Гомоляки (либретто В. Иванова по сюжету одноименного новеллы М. Старницкого), «Предраассветные огни» Л. Дячко (либретто В. Нероденко по сюжету одноименного стихотворения Л. Украинки), «Ведьма» В. Кирейко (либретто В. Нероденко по сюжету одноименной поэмы Т. Шевченко). Новую оперетту «Девушка и море» Я. Цегляра (либретто Д. Шевцова) поставил Киевский театр муз. комедии (реж. А. Барсегян).

Среди новых симфонических произведений — Пятая симфония Б. Лятошинского, Вторая симфония Б. Буевского, Вторая Н. Колессы, Шестая Р. Симовича, сюита «Полтавские эскизы» Б. Яровинского, «Симфонический момент» И. Асеева, сюита «К неведомым мирам» Г. Глазычева и др. Из новых произведений кантатно-ораториального жанра — оратория Я. Лапинского «В космос» (слова В. Коротича), кантаты К. Доминича «Союзу Советскому слава» (слова И. Бараха) и К. Мяснова «Доббасс» (слова Н. Упеника). Среди крупных вокальных циклов баллады «Память сердца» А. Жука (слова Я. Смелякова) и «Октябрьские мелодии» П. Гайдамаки (слова В. Сосюры). Создано немало новых произведений и в камерно-инструментальном жанре. В частности, струнные квартеты Д. Клебанова (№ 5), В. Варабашова, В. Борисова, В. Губаренко, А. Красотова, Квартет для струнных Н. Гржибовского, Трио для кларнета, фагота и фортепиано С. Файнтуха, Сюита на гуцульские темы для струнного квартета А. Зноско-Бровского, «Украинский дивертисмент» А. Штогаренко.

Как и в прошлые годы, оперные театры обращались в произведениях русской и западноевропейской клас-

сики. В Киевском театре оперы и балета поставлены оперы «Волшебная флейта» В. Моцарта (дирижер В. Тольба, постановка Л. Силаева), «Пиковая дама» П. Чайковского (дирижер Л. Веведиктов, постановка В. Склярченко), «Отелло» Дж. Верди (дирижер С. Турчак, постановка Д. Алексидзе). Львовский театр оперы и балета показал оперу Ж. Бизе «Искатели жемчуга» (дирижер С. Арбит, постановка Н. Кабачека), оперу Ж. Оффенбаха «Сказки Гофмана» (дирижер Ю. Луцив, постановка В. Божко) и др.; Харьковский оперный театр — оперу «Любовный напиток» Г. Доницетти (дирижер Е. Дущенко, постановка Г. Грумберга), оперу К. Вебера «Волшебный стрелок» (дирижер А. Пресич, постановка В. Титова), балет С. Прокофьева «Ромео и Джульетта» (дирижер Б. Лебедев, постановка О. Татишвили) показаны в Донецком театре оперы и балета. Одесский оперный театр поставил оперу «Борис Годунов» М. Мусоргского (дирижер Г. Проваторов, постановка Е. Кушакова).

Премия им. Т. Шевченко в 1966 г. присуждена Л. Реуцкому за Концерт для фортепиано с оркестром. Премия ЦК ЛКСМУ им. Н. Островского присуждена композитору А. Билашу за создание цикла песен о комсомоле и молодежи, а также за музыку к фильму «Сумка, полная сердец».

Кино. В 1966 г. Киевская студия им. Довженко и Одесская студия выпустили 14 фильмов. Большой частью это произведения на современную тематику и фильмы, созданные на материалах Великой Отечественной войны. Военной теме посвящены фильмы «Их знали только в лицо» (реж. А. Тимошинин, сценарий Б. Юнгер, Э. Ростовцева, гл. оператор В. Верещак), «Два года над пропастью» (реж. Т. Левчук, сценарий В. Дроздова, А. Евсеева, Л. Трауберга, оператор В. Войтенко), созданные на Киевской студии; фильм «Прощай» (сценарий и постановка Г. Поженяна, оператор Л. Бурлака) — на Одесской студии. Современная тематика представлена фильмами: «Наедине с ночью» (реж. Б. Силаев и С. Третьяков, сценарий Б. Силаева, оператор В. Шувалов), «Всюду есть небо» (реж. Н. Машченко, сценарий Ю. Яковлева, А. Сацко, оператор И. Веляков), «Формула радуги» (реж. Г. Юнгвальд-Хилькевич, сценарий Ю. Черняковский, операторы В. Авлощенко, Д. Федоровский), «Линный хлеб» (сценарист и реж. В. Говяда, оператор В. Давыдов), детский фильм «Дубравка» (реж. Р. Василевский, сценарий Ю. Чулюкина, оператор И. Луканев) и др. Об украинском селе 20-х годов повествует фильм «Бурьян» (реж. А. Буковский, сценарий Е. Митько, оператор Н. Кульчицкий), поставленный по одноименному роману украинского писателя А. Головка. Экранизирована также пьеса А. Корнейчука «Страница дневника» под названием «А теперь суди...» (реж. В. Довгань, сценарий А. Корнейчука, оператор Н. Топчий).

Среди документальных лент 1966 г. следует отметить остропублицистическую картину Р. Сергиенко «Объяснение в любви», фильм Г. Снегирева о С. Косиоре «Мы помним его», поэтическую новеллу Р. Нахмановича «В те годы дальние, глухие» (о художнике Н. Врубеле), киноочерки реж. Б. Волкова «Врач из Войнилова», А. Фернандеса «Планеристы» и др. Студия научно-популярных фильмов выпустила ряд интересных лент, среди них: «Героические аккорды» (реж. Г. Кохан), фильм «Николай Самокиш» об украинском художнике (реж. Е. Григорович), «Сегодня с Павлом Вирским» (реж. В. Хмельницкий) и др.

21—30 мая в Киеве проходил Всесоюзный кинофестиваль. Среди премированных фильмов произведения украинских кинематографистов: «Тени забытых предков» (реж. С. Параджанов), «Верность» (реж. П. Тодоровский); документальные фильмы «Корабли не умирают» (реж. М. Юдин), «Германчич» (реж. И. Грбов-

ский, оператор Ю. Ткаченко), научно-популярный фильм «На грани жизни» (реж. П. Зиновьев).

Премия ЦК ЛКСМУ им. Н. Островского присуждена Е. Шерстобитову за сценарий и режиссуру фильма «Сказка о Мальчише-Кибальчише».

Количество киноустановок достигло в 1966 г. 27 тыс., киносеансы посетило св. 828 млн. зрителей.

Изобразительные искусства. Большим событием в культурной жизни республики явилась организация выставки «Тебе, партия!», посвященной XXIII съезду КПСС и XXIII съезду КП Украины. На выставке экспонировалось 245 произведений, созданных украинскими художниками за последние годы.

Выставка этюдов киевских художников состоялась в конце 1965 — начале 1966 гг. в залах Республиканского выставочного павильона. На выставке, кроме этюдов и зарисовок, были представлены и законченные тематические произведения, пейзажи. Среди них новые работы живописцев Т. Яблонской «Май» и «В гости к вياку», В. Шаталина «Поддень», С. Кирвиченко «Осень», Е. Яблонской «На Криворожье», этюды П. Сулименко «Морские просторы» и «Рыбаки», графика М. Дерегуса, Г. Якутовича, А. Базилевича, акварели И. Красного и А. Губова и др. В октябре — ноябре состоялась республиканская выставка произведений молодых художников Украины, организованная ЦК ЛКСМУ, Мин-вом культуры в СХ УССР. На ней было представлено 725 произведений. Внимание привлекли живописные работы И. Григорьева «Огородники», Э. Лерман «Медсестра», Г. Небожатко «Реставратор» (все из Киева), Л. Межберга (Одесса) «Херсонес», иллюстрации и оформление к повести О. Кобылянской «У недлю рано зилля копала...» В. Ульяновой (Киев), литографии харьковского художника А. Мартынца и др. Выставка «Украинский советский эстамп» была показана в Выставочном зале СХ УССР в Киеве. Президиум СХ УССР удостоил 2-й премии (1-я премия не была присуждена) В. Куткина (Киев) за серию работ «Земля моя» и В. Ненадо (Харьков) за литографию «Скорбь» из серии «Африка — африканцам». Три третьих премии присуждены Г. Малакову за серию литографий на средневековые темы, Н. Родигу за серию офортов «Великая Октябрьская социалистическая революция» (оба из Киева) и Илку (Львов) за литографию «Где-то на Закарпатье». Почетными премиями удостоены С. Гебус-Баранецкая (Львов), А. Губарев, Г. Зубковский, Э. Толкачев, В. Ульянова (все из Киева), А. Постель (Одесса). Принято решение ежегодно отмечать премиями лучшие произведения эстампа, издавая их массовыми тиражами.

В 1966 г. в связи с декадой украинской культуры в Казахстане в Алма-Ате была показана большая выставка украинского изобразительного искусства, на которой экспонировалось св. 4100 работ. Графика украинских мастеров была показана также в Караганде и Усть-Каменогорске. Выставка произведений В. Касяна была показана в Москве, Ленинграде и Харькове, а закарпатских художников И. Бокшая, М. Глюка, В. Свида, Э. Шолтеса — в Москве. В то же время в Киеве экспонировались выставки произведений П. Федотова и С. Герасимова; города Днепрпетровск и Кривой Рог принимали выставку рисунков Н. Жукова «Лениниана», Одесса — графические произведения литовского художника С. Красаускаса, Харьков — графику Л. Ильиной (Киргизская ССР). 80 произведений живописи, скульптуры, графики азербайджанских художников Т. Салахова, С. Бахлузаде, Т. Нариманбекова, А. Рзакулиева, Р. Бабаевой экспонировались в Киеве. 67 выставок произведений украинского изобразительного искусства экспонировались за рубежом. 22 выставки народного декоративно-при-

кладного искусства, 23 выставки графики, 12 выставок графических произведений, посвященных жизни и деятельности И. Франко, экспонировались в США, Канаде, Англии, Австралии, на Кубе, в ГДР, в ВНР и СРР и др. В Югославии работала выставка произведений Н. Глушенко; групповые выставки произведений одесских художников были показаны в НРБ (в Варне), а ужгородских — в Будапеште; в Киеве экспонировалась выставка венгерской книги, графики и народного декоративно-прикладного искусства, в Одессе — выставка работ художников Варны (НРБ) и Александрии (ОАР).

Среди открытых в 1966 г. новых памятников — памятник Н. Островскому в Шенетовце Хмельницкой обл. (скульптор В. Зноба и арх. И. Ланько), памятник И. Франко в Дрогобыче (скульпторы Э. Мисько, В. Одреховский и Я. Чайка), памятник Д. З. Мануильскому в Киеве (скульпторы М. Вронский и А. Олейник, арх. М. Катерного и Я. Ковбаса) и др.

Звание нар. художника УССР присвоено Г. А. Томко.

Премия им. Т. Шевченко в 1966 г. присуждена мастеру народного творчества УССР М. А. Примаченко за цикл художественных работ «Людям на радость». Киевский художник-график В. Куткин удостоен премии ЦК ЛКСМУ им. Н. Островского за литографию к роману О. Гончара «Троїца» и серию литографий «Земля моя».

Строительство и архитектура. В 1966 г. жилищное строительство в УССР проводилось на жилых массивах в комплексе со зданиями культурно-бытового назначения, а также в виде отдельных жилых зданий повышенной этажности. За счет гос. средств, кооперативов и силами рабочих и служащих в городах и поселках республики возведено ок. 13,6 млн. м² жилой площади. Объем панельного домостроения составил более 50% от общей программы жилищного строительства. В 1966 г. значительно улучшилось качество и увеличился объем массового культурно-бытового строительства. За счет капитальных вложений и средств колхозов сдано в эксплуатацию: школ на 197,3 тыс. учеников, детских дошкольных учреждений на 82,6 тыс. мест, зданий больниц и поликлиник на 7,6 тыс. коек, а также много других зданий культурно-бытового и общественного назначения, построенных с применением железобетона, стекла, керамики и элементов монументально-декоративного искусства. 1966 г. ознаменовался введением в эксплуатацию новых зданий высших учебных заведений: учебных корпусов педагогических ин-тов в Кривом Роге, Запорожье и Николаеве (типовой проект), горного ин-та в Кривом Роге (Харьковский «Укргорстройпроект»), учебного корпуса Кораблестроительного ин-та им. адмирала Макарова в Николаеве (типовой проект). Новые здания проектных ин-тов «Укргорстройпроект» (типовой проект) и «Промстройпроект» (арх. Е. Шапиро, инж. Н. Дайц) встроены в Запорожье. Сдан в эксплуатацию лабораторный корпус Морского гидрофизического ин-та в Севастополе с общим строительным объемом зданий 26 тыс. м³, выполненный из сборного железобетонного каркаса со стенами из крупных блоков местного камня, решенный в современных архитектурных формах (арх. А. Шеффер, инж. Н. Протасов). В Киеве введено в эксплуатацию 5-этажное здание вычислительного центра н.-п. ин-та строительного производства, оснащенное всеми видами инженерного и бытового оборудования с комплексом помещений для электронносчетных и аналитических машин, мастерскими, рабочими комнатами, читальным и конференц-залами (арх. В. Гончаров, инж. С. Фридли). Новое современное здание общежития Львовского политехнического ин-та на 1442 места построено во

Львов (арх. В. Спдоренко). Здания гостиниц на 450 мест в Луганске и на 300 мест в Хмельницком построены по типовым проектам. 1966 г. ознаменовался введением в эксплуатацию самого большого в республике комплекса зданий музыкально-хореографического училища в Киеве, выполненного в современных архитектурных формах с применением усовершенствованного оборудования и новых звукоизоляционных материалов (арх. М. Будиловский, З. Хлебникова, инж. В. Галимский). Впервые в практике строительства такого рода сооружений в этом комплексе объединены здания музыкальной школы-десятилетки на 600 чел., хореографического училища на 390 чел. и объединенного интерната на 750 чел. Новое здание музыкального училища на 350 учеников с залом на 600 мест построено также в Запорожье (типовой проект). В 1966 г. введен в эксплуатацию самый большой в республике универсам «Украина» в Киеве на 500 рабочих мест с промтоварными, гастрономическим и кондитерскими отделами, трехзальным кафе на 430 мест, детской фанатой, бюро добрых услуг, справочным бюро, сберкассой и др. помещениями (авторский коллектив «Союзспироторга» под рук. арх. И. Гомоляки). 4-этажное здание универмага выполнено из железобетона, стекла, алюминия, облицовано светлой и цветной керамикой. Площадь торговых залов составляет 12 тыс. м², здание обслуживается 12 скоростными лифтами и эскалаторами. В Чернигове введено в эксплуатацию новое 4-этажное здание кооперированных торговых предприятий (арх. А. Карвабед, инж. Б. Максимович, М. Кабанов, А. Ручка); по типовым проектам построены новые здания универмага на 150 рабочих мест в Николаеве и крытый рынок на 500 рабочих мест в Кривом Роге. Новые здания горкомов КПУ возведены в 1966 г. в Кременчуге (арх. А. Глауберман, И. Мухив), в Червонограде (арх. П. Конт), в Стрые (арх. П. Петренко, В. Ференсович). 3-этажное здание областной библиотеки с книгохранилищем на 1 млн. томов и оборудованными читальными залами сдано в эксплуатацию в Луганске (арх. В. Житомирский).

В 1966 г. введено в эксплуатацию большое количество новых клубов, театров и кинотеатров. Только в Одесской обл. построено 22 клуба. По типовым проектам введены клуб с залом на 600 мест в Запорожье, кинотеатр на 600 мест в Красилове, дома культуры с залами на 600 мест в райцентре Братское Николаевской обл., в селе Заслужное Хмельницкой обл. Дом союзов построен в Николаеве (арх. С. Якимович, инж. Н. Платанова). В Житомире возведены новые здания муз.-драм. театра с залом на 950 мест общим строительным объемом 52 тыс. м³ (арх. Б. Жежерин) и широкоформатного кинотеатра с залом на 850 мест (типовой проект Гипрогражданпроект), выполненные с учетом последних достижений строительной техники и сценического оборудования. Сданы в эксплуатацию новые стадионы на 25 тыс. мест в Николаеве (арх. А. Мирочинский, Н. Коваленко) и на 35 тыс. мест в Днепропетровске (арх. С. Худяков, С. Соболев, А. Зельдес). Новое здание автовокзала объемом 4,2 тыс. м³ построено в Ялте (арх. В. Чахава), по типовым проектам построены 2-этажные здания автовокзалов в Новоград-Вольнском, Коммунарске, Кадиевке, Днепропетровске. Здание автовокзала с комплексом сооружений сдано в эксплуатацию в Запорожье (арх. Э. Бердяк, Р. Райлов, инженер А. Стельмашевский). В Луганске сдан в эксплуатацию комплекс зданий аэропорта на 400 пассажиров (арх. Г. Головченко).

В 1966 г. введено в эксплуатацию новое уникальное сооружение — мост через реку Днепр в Днепропетровске длиной 1478 м и шириной 24 м (арх. Е. Тетерук, «Днепрогидрострой»), а также 3-пролетный мост через р. Баманку в Житомире дл. 77 м (арх. А. Гольштейн).

Художественная самодеятельность. В республике более 100 тыс. кружков художественной самодеятельности, насыщенных в своих рядах св. 2 млн. чел. Работают 111 народных театров (4659 артистов-любителей), 140 народных музыкальных коллективов (хоры, оркестры, хореографические коллективы). 55 любительских киноустановок.

Народные театры дали в 1966 г. 4 тыс. представлений, на которых побывало 2 млн. зрителей.

Общественные и культурные контакты с зарубежными странами. В 1966 г. республику посетило св. 1870 делегаций, групп специалистов, деятелей науки, культуры, художественных и спортивных коллективов из 111 стран мира, а также 838 отдельных зарубежных представителей. На Украину побывало также более 134 тыс. иностранных туристов из 61 страны. В вузах и техникумах УССР занимается ок. 4500 студентов из 67 зарубежных стран. Среди иностранных гостей республики было 72 делегации и группы работников братских коммунистических и рабочих партий многих стран. В составе этих делегаций и групп были члены Президиума ЦК КПСЧ, през. правительства ЧССР И. Ленарт, ген. секретарь ЦК Итальянской КП Л. Лонго, ген. секретарь ЦК Португальской КП А. Куньял, ген. секретарь ЦК КП Канады У. Каштан, ген. секретарь ЦК КП Судана А. Махмуд, ген. секретарь КП Непала К. Д. Раймаджи, ген. секретарь ЦК Итальянской коммунистической партии пролетарского единства Т. Веккетти, ген. секретарь Социалистической рабоче-крестьянской партии Нигерии Т. Отерей, зам. ген. секретаря ЦК Итальянской КП Дж. Наполитано, член Политбюро ЦК СЕПГ, зам. председателя Совета Министров ГДР А. Нейман, член Политбюро ЦК ГДР, зам. председателя Совета Министров в мии, иностр. дел ДРВ Нгуен-зуй-Чип, член Политбюро ЦК МНРП, зам. председателя Совета Министров МНР Лувсал, член Политбюро ЦК КП Финляндии Х. Куусинен, секретарь ЦК ФКП Р. Леруа и мн. др. Республику посетили также президент Франции Ж. де Голль, король Лаоса Шри Саванг Ватхана, премьер-министр Афганистана М. Х. Мейсаваль, парламентские делегации ГДР, СРР, делегация Гос. собрания ВНР, а также делегации из Мали, Непала, Швеции. Гостями республики были также 220 зарубежных профсоюзных и рабочих делегаций из 57 стран, 72 молодежные и студенческие делегации из 41 страны.

УССР посетило также 34 художественных коллектива, делегации работников культуры и группы артистов из 17 стран общим числом более 900 чел. В республике выступали ансамбли песни и танца КНДР, ДРВ, Пенкинский ансамбль песни и танца КНР, Сербский национальный театр, венгерский квартет им. Бейнера, словацкий квартет, театр сатир «Профирион» г. Жешува (ПНР), коллектив цирка НРБ, филармонический духовой оркестр ун-та штата Айова и хор «Нью Йоркленд» (США), испанский балет Антонио, Туринский драм. театр, ансамбль Лаоса, мексиканский ансамбль «Ла Фиеста», группа солистов оперы и балета АСТР, артисты астрды ЧССР, ВНР, ГДР, СФРЮ, ПНР, Кубы, Бразилия, Греция, Япония и мн. др. В свою очередь успешно проходила гастроли Гос. ансамбля танца УССР в США и Канаде, Украинского гос. народного хора им. Г. Веревки в КНДР, балетной группы Киевского театра оперы и балета им. Шевченко в СРР, Украинского ансамбля балета на льду — в НРБ и СРР, нар. арт. СССР В. Руденко — в ГДР и ВНР, Е. Мирошниченко — в ПНР, СРР и ЧССР, нар. арт. УССР В. Тимохина — в СРР, дирижера С. Турчак — в Англии.

В 1966 г. во многих городах УССР с большим успехом прошли дни культуры Венгрии и Франции, а во Франции — дни Украины. Большая группа солистов оперных театров Киева, Одессы, Львова, Харькова и самодеятельный танцевальный ансамбль «Ятрань» из Кировограда дали в 27 городах Франции 29 концертов, на которых присутствовало более 25 тыс. зрителей.

АН УССР и ее я.-н. учреждения приняли в 1966 г. ок. 1000 ученых из 24 стран, Мин-во с. х-ва УССР — более 1100 специалистов и ученых из 25 стран. В 32 странах в течение года побывали 330 ученых АН УССР, из них более 150 принимали участие в различных научных конгрессах, конференциях, симпозиумах. Украину посетило св. 50 различных зарубежных спортивных команд и делегаций.

Активные связи с 3142 зарубежными общественными организациями и многими деятелями науки и культуры из 112 стран осуществляет Украинское общество дружбы и культурной связи с зарубежными странами и объединяемые им 14 республиканских, 268 областных, городских и районных отделений советских обществ дружбы с народами зарубежных стран. В 1966 г. Украинское общество дружбы, его отделения и секции работали с 1518 делегациями и туристскими группами из 48 стран мира.

20 областей республики продолжали развивать свои постоянные дружеские связи с 25 областями, ведомствами, округами и провинциями 7 социалистических стран и 2 областями капиталистических стран, а 16 городов УССР — с 4 городами социалистических стран и 31 городом 10 капиталистических и развивающихся стран.

Республиканский комитет защиты мира в 1966 г. принял 18 делегаций сторонников мира США, Англии, Франции, ФРГ,

НРБ, БНР, Бразилии, Мозамбика и др. стран общей численностью более 670 чел.

В августе 1966 г. в Кисево состоялся Всемирный конгресс и международная выставка по птицеводству, в которых приняли участие специалисты из многих стран мира. В республике было проведено также более 20 других зарубежных выставок, в т. ч. полъемно-транспортных машин, мод из НРБ, аппаратуры связи, медицинского оборудования и медикаментов из БНР, полиграфических машин, механизмов, применяемых в сельском хозяйстве и на складах, — из ЧССР, электроаппаратуры высокого и низкого напряжения, товаров широкого потребления из ПНР, современной архитектуры ФРГ, инструментов США, горношахтного оборудования шведской фирмы «Хягглюнд» и мн. др. УССР приняла участие в 17 международ-

ных ярмарках и выставках. Промышленные изделия и проповольственные товары, сырьевые материалы из УССР экспортируются в 61 страну. УССР участвует в строительстве 375 промышленных и других объектов в 31 стране, сооружаемых при технической помощи СССР.

В 1966 г. в 76 стран мира было направлено ок. 1200 тыс. экземпляров книг, изданных в республике.

УССР — одно из государств-учредителей ООН; УССР является также членом 69 других международных организаций и их органов. Республика по состоянию на февраль 1967 г. является участницей 106 международных договоров, соглашений, конвенций и др. актов. Делегации и представители УССР в 1966 г. принимали участие в работе 87 международных конференций, сессий и совещаний.

ЭСТОНСКАЯ СОВЕТСКАЯ СОЦИАЛИСТИЧЕСКАЯ РЕСПУБЛИКА

(ЭССР, Эстония)

Общие сведения. Площадь — 45,1 тыс. км². Население — 1294 тыс. чел. (на 1 января 1967 г.). Делится на 15 районов. Имеет 33 города и 24 поселка городского типа. Столица Таллин (340 тыс. жит. на 1 января 1967 г.). Основное население (по переписи 1959 г.) — эстонцы (74,6%); русские — 20,1%; финны — 1,4% и др.

Государственный строй. Эстонская ССР — союзная советская социалистическая республика, входящая в состав СССР. Действующая конституция утверждена 25 августа 1940 г. Верховный Совет ЭССР 7-го созыва избран 19 марта 1967 г. в составе 178 депутатов, в т. ч. 62 женщины; 116 членов и кандидатов в члены КПСС; среди депутатов 85 рабочих и колхозников. Председатель Верховного Совета Эст. ССР — А. В. Кооп, заместители председателя — Л. О. Отс, И. А. Вахе. Председатель Президиума Верховного Совета — А. А. Мюрисеп, заместители председателя — А. Я. Ансберг, М. В. Янголенко, секретарь — Б. С. Толбаст, члены Президиума: Х. Р. Бурмейстер, О. Х. Каазик, И. Г. Кэбия, П. П. Неерот, А. Ф. Рюйтель, И. Х. Семпер, А. К. Тиннас, А. П. Вадер, М. Р. Васильева. Председатель Совета Министров Эст. ССР — В. И. Клаусон, первый заместитель председателя — Э. Г. Тынурият, заместители — Х. Х. Аляик (он же — председатель Госплана), А. К. Грен (он же — министр иностранных дел), Г. А. Неллис, А. Т. Веймер.

14—15 сентября 1966 г. состоялась 9-я сессия Верховного Совета ЭССР 6-го созыва, на которой обсуждались вопросы улучшения культурно-бытового строительства и обслуживания населения в сельской местности и отчет комиссии Верховного Совета ЭССР по торговле и общественному питанию. 28—29 декабря 10-я сессия Верховного Совета ЭССР приняла законы о гос. плане развития нар. х-ва на 1967 г., о гос. бюджете ЭССР на 1967 г., утвердила отчет об исполнении гос. бюджета ЭССР за 1965 г.

Коммунистическая партия Эстонии (КПЭ) на 1 января 1967 г. насчитывала 58 311 членов и 3411 кандидатов в члены партии, состоявших в 2689 первичных партийных организациях.

1—3 марта 1966 г. состоялся XV съезд КПЭ. Съезд заслушал и одобрил отчеты ЦК КПЭ и Ревизионной комиссии КПЭ, рассмотрел проект Директив XXIII съезда КПСС по пятилетнему плану развития нар. х-ва на 1966—70 гг. Были избраны ЦК КПЭ, Ревизионная комиссия КПЭ и делегаты на XXIII съезд КПСС. 3 марта I пленум ЦК КПЭ избрал руководящие органы партии. 28 июня II пленум ЦК КПЭ рассмотрел вопрос о мероприятиях по выполнению решений Майского пленума ЦК КПСС о широком развитии мелиорации земель для получения высоких и устойчивых урожаев зерновых и других с.-х. культур. Пленум переименовал Президиум ЦК КПЭ в Бюро ЦК КПЭ. На III пленуме ЦК КПЭ, состоявшемся 23 ноября, был обсужден вопрос о состоянии в мерах улучшения партийного руководства комсомольскими организациями республики. Проекты

гос. плана развития нар. х-ва ЭССР на 1967 г. и гос. бюджета ЭССР на 1967 г. рассматривались 27 декабря на IV пленуме ЦК КПЭ.

Бюро ЦК КПЭ: А. П. Вадер, К. Г. Вайно, В. И. Вяляс, В. И. Клаусон, И. Г. Кэбия, Л. Н. Ленцман, О. О. Меримаа, А. А. Мюрисеп, Ф. С. Ушанев. Кандидаты в члены Бюро ЦК КПЭ: П. П. Неерот, Э. Г. Тынурист, С. Я. Черников. Первый секретарь ЦК КПЭ — И. Г. Кэбия, второй секретарь — А. П. Вадер, секретари — К. Г. Вайно, Л. Н. Ленцман, Ф. С. Ушанев.

Ленинский Коммунистический Союз Молодежи Эстонии (ЛКСМЭ) на 1 января 1967 г. насчитывал 106 321 члена (2586 первичных комсомольских организаций).

11—12 февраля 1966 г. состоялся 13-й съезд ЛКСМЭ. Съезд обсудил отчеты ЦК ЛКСМЭ и Ревизионной комиссии ЛКСМЭ, избрал новый состав ЦК, Ревизионной комиссии и делегатов на 15-й съезд ВЛКСМ. 1-й пленум ЦК ЛКСМЭ, состоявшийся 13 февраля, избрал новый состав Бюро ЦК ЛКСМЭ и Секретариат. 2-й пленум (8 июня) рассмотрел организационные вопросы.

Состоявшийся 5 июля 3-й пленум ЦК ЛКСМЭ обсудил задачи комсомольской организации республики по выполнению решений XXIII съезда КПСС и 15-го съезда ВЛКСМ. 25 ноября 4-й пленум ЦК ЛКСМЭ обсудил организационные вопросы. 5-й пленум ЦК ЛКСМЭ, состоявшийся 22 декабря, обсудил задачи комсомольской организации по усилению организаторской работы по коммунистическому воспитанию сельской молодежи и заслушал информацию о ходе выполнения решений 15-го съезда ВЛКСМ и 13-го съезда ЛКСМЭ.

Первый секретарь ЦК ЛКСМЭ — Р. Х. Поллиман (с ноября 1966 г.), второй секретарь — Л. А. Анания (с июня 1966 г.), секретари — К. Р. Рейнсоо, К. В. Адамсон.

Профессиональные союзы на 1 января 1967 г. насчитывают 565 791 члена (3853 первичные организации). Председатель республиканского совета профсоюзов — П. П. Неерот.

Народное хозяйство. Численность рабочих и служащих, занятых в нар. х-ве республики, составила в 1966 г. 571,7 тыс. чел.

Промышленность. Общий объем промышленного производства за год по сравнению с 1965 г. увеличился на 8,4%. В 1966 г. 8 промышленных предприятий были переведены на новую систему планирования и экономического стимулирования. В результате на этих предприятиях за год объем реализованной продукции возрос на 13%, прибыль — на 35%, производительность труда одного работника — на 15%.

В 1966 г. произведено: 877 тыс. т минеральных удобрений, 251 тыс. шт. электродвигателей переменного тока мощностью до 100 квт, 489 тыс. м³ сборных железобетонных конструкций и деталей. Улов рыбы составил 200 тыс. т.

Разработан, изготовлен и испытан ряд образцов новых машин, механизмов и приборов для использования

Производство важнейших видов промышленной продукции

Виды продукции	1960 г.	1964 г.	1965 г.	1966 г.
Электроэнергия (млрд. квт-ч)	1,95	6	7,1	7,7
Станец (млн. т)	9,2	14,7	15,8	16,1
Гва из сланцев (млн. м³)	432,8	488,4	515,3	539
Экскаваторы (шт.)	339	801	880	1000
Цемент (тыс. т)	101	598,1	675	902
Бумага (млн. м²)	92,8*	101,2*	1362	1416
Ткани хлопчатобумажные (млн. м²)	108	120	127	121
Ткани льняные (млн. м²)	6,7	7,3	7,1	7,2
Обувь кожаная (млн. пар)	3,9	5,4	5,7	6,1
Консервы (млн. условных банок)	61,9	97,4	95,6	104
Подстилерные изделия (тыс. т)	13,4	25,7	27,9	29,1
Мясо (тыс. т)**	53,1	57,1	65,1	74,8
Масло животное (тыс. т)**	17,2	17,0	21,6	21,8

* Тыс. т. ** Без производства колхозами и домашнего производства населением.

в различных отраслях промышленности и нар. х-ва. Таллинским з-дом ртутных выпрямителей им. Каллива вылучены новые выпрямительные установки. На предприятиях республики продолжались работы по механизации трудоемких работ и автоматизации производства, внедрялись передовые технологические процессы.

В 1966 г. введены в действие: на Прибалтийской ГРЭС — теплофикационная турбина и котлоагрегат на 320 т пара в час; высоковольтные линии электропередач протяженностью 197 км и линии электропередач для с. х-ва — 629 км; в сланцевом бассейне — обогатительная ф-ка на шахте №8; на Маардуском химкомбинате — дробильно-сортировочный з-д и дополнительные мощности по производству фосфатных удобрений; на Таллинском з-де ртутных выпрямителей им. Каллива — дополнительные мощности по производству полупроводниковых вентиляторов и на Тартуском приборостроительном з-де — по производству приборов контроля и регулирования; на з-де стройматериалов «Сидакат» — дополнительные мощности по производству цемента; на хлопчатобумажном комбинате «Кренгольмская мануфактура» — 1-я очередь отделочной ф-ки и 400 автоматических ткацких станков, на хлопчатобумажном комбинате «Балтийская мануфактура» — 170 автоматических ткацких станков; на трикотажной ф-ке «Марат» — дополнительные мощности по производству верхнего и бельевого трикотажа; на Тартуском мясокомбинате — холодильник.

Производительность труда в промышленности по сравнению с 1965 г. выросла на 5%. Сверхплановая экономия от снижения себестоимости товарной продукции за 1966 г. составила 11,8 млн. руб.

Сельское хозяйство. На конец 1966 г. в ЭССР было 164 совхоза и 460 колхозов (429 с.-х. артелей и 31 рыболовецкая артель).

Распределение посевных площадей сельскохозяйственных культур (по всем категориям хозяйств, тыс. га)

	1960 г.	1964 г.	1965 г.	1966 г.
Всего посевная площадь	762	777	772	752,2
Зерновые	273	329	324	302,9
в т. ч. пшеница	39	25	29	20,4
рожь	87	93	93	65,4
ячмень	70	127	130	151,1
овес	42	42	41	41,7
смесь колосовых	31	29	24	19,5
Лен-долгувец	9	6	5	4,6
Картофель	160	87	87	80,7
Бобовые	374	349	350	350,4

В 1966 г. в среднем собрано с/х (по всем категориям хозяйств) зерновых 17,2 ц (ячменя — 19,3, овса — 17,5, пшеницы — 16,1, ржи — 13,2 ц), картофеля — 147 ц, сахарной свеклы — 243 ц. В 1966 г. валовой сбор зерна во всех категориях хозяйств составил 521 тыс. т, валовой сбор картофеля — 1190 тыс. т и валовой сбор овощей — 111 тыс. т.

Поголовье продуктивного скота по всем категориям хозяйств (тыс. голов, на конец года)

	1960 г.	1964 г.	1965 г.	1966 г.
Крупный рогатый скот	494	548	610	636,1
в т. ч. коровы	296	304	306	310,9
Свиньи	587	504	592	554,1
Овцы и козы	267	192	175	173,0

Производство основных продуктов животноводства (по всем категориям хозяйств)

	1960 г.	1964 г.	1965 г.	1966 г.
Мясо и сало (в убойном весе, тыс. т)	100	98	107	120,1
Молоко (тыс. т)	857	644	955	977,8
Яйца (млн. шт.)	236	217	218	238,5

Средний удой молока от одной коровы в 1966 г. во всех категориях хозяйств составил 3097 кг.

В 1966 г. с. х-во республики получило 2432 трактора, 659 грузовых автомобилей, 420 зерноуборочных и 173 силосоуборочных комбайна, 469 тыс. т минеральных удобрений и т. д.

Оплата труда колхозников в расчете на один человеко-день составила 3 руб. 92 коп. (без премиальных) и увеличилась по сравнению с 1965 г. на 13%.

Материальное благосостояние. В 1966 г. среднемесячная заработная плата рабочих и служащих возросла на 4,6% и составила 102 руб. Сумма выплат и льгот из фонда общественного потребления составила 341 млн. руб. — на 10% больше, чем в 1965 г. В конце 1966 г. пенсии получили 242 тыс. чел., в т. ч. 52 тыс. колхозников. В городах и поселках городского типа построено жилых домов общей площадью 461 тыс. м². Колхозами, колхозниками и сельской интеллигенцией построено 900 жилых домов. Введены в действие общеобразовательные школы на 8 тыс. мест, дошкольные учреждения — на 3 тыс. мест, больницы — на 225 коек. Газифицировано 25 тыс. квартир.

В 1966 г. высшими и средними специальными учебными заведениями выпущено ок. 6 тыс. специалистов, в т. ч. 2804 инженера и техника, 665 агрономов, зоотехников, ветеринарных врачей, ветеринарных техников и лесоводов, 450 врачей и медработников, 858 педагогов и специалистов по культурно-просветительной работе и др.

Академия наук ЭССР на 1 января 1967 г. насчитывала 20 академиков и 20 чл.-корр. Президент — И. Г. Эйхфельд.

Было проведено 2 сессии общего собрания АН ЭССР: 23—24 марта (годовое собрание) и 26—27 декабря — научная сессия совместно с Гос. комитетом Совета Министров ЭССР по мелиорации и водному хозяйству. Эстонской сельскохозяйственной академией, Таллинским колледжеским институтом и Управлением гидрометеорологической службы ЭССР по обсуждению комплексных научных проблем, вытекающих из решений Майского пленума ЦК КПСС.

В 1966 г. в АН велись исследования по 55 основным научным проблемам.

В 1966 г. в научных учреждениях АН состоялись научные сессии, конференции и совещания: в марте — международный симпозиум по изучению серебристых облаков как индикаторов процессов в верхней атмосфере; в мае — межведомственное совещание по изучению, охране и воспроизводству обыкновен-

всей гати в СССР, в июне — 6-е межведомственное совещание по актинометрии и атмосферной оптике; в июне — июле — 8-е Всесоюзное совещание по теории полупроводников; в сентябре — 11-е Всесоюзное совещание по магнитным элементам автоматизации и вычислительной техники, 13-я конференция по изучению внутренних водоемов Прибалтики; в октябре — 9-я сессия симпозиума по аграрной истории Восточной Европы; в ноябре — научная конференция «Эстонская печать 1766—1966»; в декабре — республиканское совещание по вопросам создания единой автоматизированной системы планирования и управления народным хозяйством республики и традиционная научная конференция «День Крейцвальда» и др.

В 1966 г. ученые АН принимали участие в Международном симпозиуме по газовой хроматографии в Риме, 9-й Международной конференции по координационной химии в Цюрихе, 6-м Международном конгрессе по электронной микроскопии в Киото (Япония), 14-м Международном орнитологическом конгрессе в Оксфорде, 3-м Международном конгрессе по автоматическому управлению в Лондоне, 2-й конференция советских и итальянских историков в Риме, Международной конференции по люминесценции в Будапеште, 7-м Международном конгрессе по полярно-активным веществам в Берлине, коллоквиуму по прибалтийской этнографии в Берлине, Международном совещании по исследованию и охране водоплавающих птиц в Варшаве, Международном коллоквиуму по антропо-электронной эмиссии в Праге. Ученые АН побывали в долгосрочных командировках в ЧССР, ВНР, ПНР, Норвегии, Швеции, Англии, США, Канаде. Академию посетили 63 зарубежных ученых. Созданный при Ин-те физики и астрономии Специальный мировой геофизический центр по изучению серебряных облаков имеет тесные связи с научными учреждениями и отдельными учеными в США, Канаде, Швеции, Англии, ГДР и др. странах.

В 1966 г. издано 30 названий книг и брошюр, подготовленных сотрудниками АН, среди них: «Термическая переработка сланца-куперита для химической промышленности» (под ред. М. Губергрица); «Ориентир растений Эстонии»; сборник «Гидробиология и рыбное хозяйство Псковско-Чудского озера»; «От эпохи бронзы до раннего феодализма»; «История Эстонской ССР», т. 2 (на рус. яз.); «История эстонской литературы», т. 2. Изданы монографии: С. Пегельман «Ранние морфо-функциональные изменения в постнатальном онтогенезе животных»; Э. Кулли «Развитие и размещение машиностроения в Советской Прибалтике»; Х. Палли «Между двумя боями за Нарву»; Х. Арумля «За кулисами „Балтийского союза“»; А. Лаанест «Ижорские диалекты» и др.

Книжный фонд Центральной научной библиотеки АН на 1 января 1967 г. составлял ок. 1567 тыс. экз. Библиотека ведет книгообмен с 421 научным учреждением в 38 странах.

Культурная жизнь. Художественная литература и литературоведение. В 1966 г. опубликованы 9 романов, среди них последняя, 4-я книга романа А. Хинта «Берег ветров», роман П. Куусберга «В рагаре лета» — о боях истребительных батальонов 1941 г. в Эстонии, роман Х. Серго «Корабль беженцев» — о жизни приморских жителей острова Хийумаа до 2-й мировой войны и во время немецкой оккупации. Психологический роман Э. Бээкман «Золотое зеркало» повествует о первом годе Советской власти в Эстонии и начале Великой Отечественной войны. Роман «Птицы улетают» Э. Теннова посвящен молодым художникам. Жизнь молодого рыбака рисует Э. Маазки в романе «Семь дней Туйзу Таави». Р. Каугвер в романе «Сорок свечей» рассказывает о трагедии морально опустошенного человека. Изданы сборники воспоминаний: «Туглас глазами современников», «Эдуард Вильде. Жизнь и творчество» и «Воспоминания об Оскаре Лутсе»; сборники рассказов — А. Каалы «Сааремааские зарисовки», А. Валтона «Между колесами», путевые заметки М. Порта «Что увидел архитектор в Англии» и др. В 1966 г. вышел 21 стихотворный сборник, среди них «Звездный час» Б. Алвера, «Избранные стихотворения» Д. Вааранди, «Весенние пастбища» К. Мерилааса, «Золотая осень» М. Рауда, «Песни на баке» Я. Красса, «Снежная белзна... снежная слевота» П.-Э. Руммо, «Игра в снежки» Э. Ветемаа, сборник молодых авторов Л. Туугала, И. Лухаяара и Ю. Туудика (рассказы и миниатюры) под общим заглавием «Молодые авторы 1965 года». Опубликовано 17 книг детской литературы, среди них веселые стихи К. Кангура «Рассеянный трамвай», «Вечерние сказки» Ю. Саара, «Вертолет и мельница» Э. Рауда, «Истории о городе Кукелззугу» Р. Вайдло. Продолжалось издание произведений А. Х. Таммсааре и И. Семпера.

Из литературоведческих трудов вышли монографии Х. Пухвеля «Ранний период жизни и творчества А. Х. Таммсааре», А. Аннста «Генезис и художественные особенности „Эстонских сказок“ Ф. Р. Крейцвальда», сборник литературно-критических работ Э. Принк «На пороге новых времен».

Издавались произведения писателей братских республик и зарубежных стран.

16—18 февраля состоялся 5-й съезд Союза писателей ЭССР. Премия журнала «Дружба народов» 1966 г. присуждена Э. Ветемаа за повесть «Монумент». П.-Э. Руммо присуждена литературная премия им. Ю. Лийва, Х. Руннелу — литературная премия им. Э. Вильде.

Театр. Драм. театрами республики в 1966 г. осуществлены 53 новые постановки, среди них «О мышах и людях» Дж. Steinbecka (реж. Г. Кильгас) и «Марта» Э. Альта (реж. И. Таммур) в Гос. акад. драм. театре им. Кянгисеппа; «Вдова полковника» Ю. Смуула (реж. К. Сювалеп) в Гос. акад. театре «Ванемуйне»; «Свидание в Санлисе» Ж. Ануа (реж. Л. Шварц) и «Встречи поздние и ранние» («Сколько лет, сколько зим») В. Паановой (реж. С. Лерман) в Гос. русском драм. театре; «За 80 дней вокруг света» П. Когоута, «Гамлет» У. Шекспира, «Милый лжец» Дж. Килти (реж. В. Пансо) и «Я, в Польше рожденный...» И. Бронкевича (реж. Г. Кроманов) в ТЮЗе; «Беспокойный юбиляр» В. Раздольского (реж. Э. Тоона) в драм. театре им. Л. Койдула в Пярву; «Мачеха» С. Раппамаа, «Все зависит от нас» Э. Карусо (реж. А. Сатс) и «Карьера по-итальянски» А. Николаи (реж. Х. Торга) в театре «Угала» в Вильянди; «104 страницы про любовь» Э. Радзиского (реж. А. Юкскула) и «Дон Жуан или любовь к геометрии» М. Фриша (реж. М. Меринг) в Раковерском театре.

В 1966 г. театру «Ванемуйне» было присвоено звание академического.

В 1966 г. отмечалось 50-летие Гос. академического драм. театра им. Кянгисеппа, в связи с юбилеем театр был награжден орденом Трудового Красного Знамени.

25 ноября — 7 декабря в Таллине состоялся 1-й фестиваль кукольных театров прибалтийских республик и БССР и теоретическая конференция. Гос. русский драм. театр выступал на сцене Кремлевского театра в Москве. В мае во время декады русского искусства в ЭССР в Таллине гастролировал Малый театр, в декабре — Московский театр им. Ленинского комсомола. В 1966 г. спектакли театров республики посетили 1321 тыс. зрителей.

Звание нар. арт. СССР присвоено А. Тальви (Пиндам), звание нар. арт. Эст. ССР — В. Отсус и Р. Тармо.

Музыка. Музыкальные театры в 1966 г. подготовили 12 премьер, среди них балеты «Медя» С. Барбера (постановка М. Мурдмаа, дирижер К. Раудсепп) и «Домовой» Э. Тубина (постановка Э. Суве, дирижер К. Раудсепп), опера «Порги и Бесс» Дж. Гершвина (постановка У. Вяльютса, дирижеры Н. Ярви и Э. Клас) в Гос. акад. театре оперы и балета «Эстония». Оперы «Лебединый полет» и «Мужские песни» В. Торниса (постановка К. Ирда, дирижер Э. Кылар) и «Катерина Измайлова» Д. Шостаковича (постановка К. Ирда, дирижер Э. Кылар) поставил Гос. акад. театр «Ванемуйне».

В 1966 г. созданы и исполнены новые симфонические произведения: симфонии В. Реймана, Х. Розенвальда и Я. Ряэтса, увертюра №2 Я. Коха для симфонического оркестра и др. В области камерной и инструментальной музыки — струнный квартет №2 (Элегия) Э. Мяги, «Контрасты» для струнного квартета Э. Арро, «Дивертисмент» А. Маргусте для квинтета деревянных духовых инструментов и др.; в области хоровой музыки — кантата для мужского хора и симфонического оркестра «Вчерашняя фантазия» (слова А. Сийг) Х. Леммика

и др., в области вокальной музыки — вокальный цикл Г. Подельского «О тебе поем, революция» на слова советских авторов, 1-й и 2-й вокальные циклы А. Маргусте на слова народной поэзии и др. На концертах филармонии присутствовало 640,9 тыс. слушателей.

20—26 апреля состоялся 8-й съезд эстонских композиторов. 27—29 мая прошел джазовый фестиваль «Таллин — 1966» при участии советских и зарубежных коллективов.

К и н о. Киностудией «Таллинфильм» в 1966 г. выпущены полнометражные широкоэкранные художественные фильмы «Что случилось с Андресом Лапетуэсом?» (реж. Г. Кроманов, оператор М. Дораватовский, сценарий по одноименному роману П. Куусберга), «Девушка в черном» (сценарий Л. Промет, реж. В. Няснер, оператор Х. Рехе) и художественный фильм «Письма из деревни Сыгедате» (сценарий Ю. Смуула и Ю. Мююра, реж. Ю. Мююр, операторы М. Каск, Ю. Гаршнен и М. Дораватовский). Вышли короткометражные цветные кукольные фильмы «Упрямыцы», «Оператор Кынс на необитаемом острове» и «Парк». Выпущено 40 киножурналов и 8 короткометражных документальных фильмов, в т. ч. цветной широкоэкранный документальный фильм «Песни о короткой реке», цветные документальные фильмы «На льду Давоса», «Антон Старккопф» и «Лес и люди», документальные фильмы «Мешепто», «Репортаж о преступлении» и др.; научно-популярные фильмы: цветной широкоэкранный фильм «Большая вода», цветной фильм «Передвижные механизированные колонны» и фильмы «Скрипкой и струнами», «Эстонский бакон», «1:0 в пользу здоровья» и др.

На эст. язык дублировано 8 художественных фильмов и 60 частей научно-популярных фильмов. На кинофестивале художественных и документальных фильмов Прибалтики, БССР и Молдавии в Вильнюсе эстонский научно-популярный фильм «Посмотрим вокруг» (реж. А. Мандрыкин, сценарист М. Порт) получил 1-ю премию.

На 1 января 1967 г. насчитывалось 1359 киноустановок, из них 515 гос. и профсоюзной киносети. За 1966 г. киносеансами обслужено 20,7 млн. зрителей.

И з о б р а з и т е л ь н ы е и с к у с с т в а. В 1966 г. в ЭССР было открыто несколько республиканских выставок. На республиканской выставке изобразительного искусства в разделе живописи экспонировались работы В. Охакаса «Деревня на острове Муху», О. Терри «Портрет скульптора Лембита Толля», О. Марана «Девушка в черном платье»; в разделе графики — графические листы В. Толля, А. Казаренда и Х. Ээлымы, в разделе скульптуры — «Птицы» Р. Кульда и др. На выставке эстонского советского прикладного искусства в Тарту экспонировалось ок. 350 произведений, в т. ч. ковры Э. Ханзен, художественные изделия из кожи А. Лехис, М. Куке, Э. Фосс, Э. Валка-Фалка, декоративные ткани Б. Томберга, керамическая посуда Ю. Матвей и С. Сымер, керамика А. Аламаа, настенные пластины из фарфора Адамсон-Эрика, металлические вазы и бокалы Х. Пихельги-Рауд, металлические настенные пластины С. Раунам и др. Среди произведений весенней выставки произведения таллинских художников — картины «Летняя ночь» Э. Пылдроса, «Соль земли» Н. Кормашова, скульптура К. Рейтеля «Ева», графические листы «Село» и «Камни» И. Линната, «Эпилог» Ю. Пальма; на весенней выставке произведений тартуских художников экспонировались живописные композиции Э. Китса, «Весенний мотив» Л. Макаровой, «Портрет биолога Яна Эйларта» И. Малина, скульптурные портреты А. Римма, мелкая пластика А. Старккопфа, керамические вазы М. Рьяк, работы из кожи М. Куке, Э. Валка-Фалка и др., на выставке эстонской портретной скульптуры экспонировались произведения конца 19—20 вв.

В 1966 г. состоялись выставки: 2-я республиканская выставка промышленного прикладного искусства, выставка «Эстонский пейзаж», республиканская выставка молодых художников, выставка декоративной скульптуры и цветов, персональные выставки произведений А. Лайкмаа, К. Пярснамяги, Н. Кормашова, М. Лаармана, О. Терри, Э. Пылдроса, Э. Китса, И. Антон-Агу, А. Ковго, выставка эстонской художественной обработки кожи, зимняя выставка тартуских художников и др.

В республике были проведены: выставка живописи и скульптуры художников РСФСР (в связи с декадой русского искусства в ЭССР), выставка прикладного искусства Западной Украины, выставка «Памятники древнерусской архитектуры в произведениях московских художников», выставка «Русская икона», выставка работ русских художников 1-й четверти 20 в. из собрания И. Рубинштейна (Москва), выставки советской книжной иллюстрации, литовской книжной графики, работ ленинградского иллюстратора книг Б. Крейзера, латышского экслибриса, работ молодых художников ГДР, прикладного искусства ГДР, немецкого графика К. Магрица, финских графиков В. Асколы, У. Саломая и Т. Тапиовара.

Произведения эстонских художников экспонировались на совместной юбилейной выставке изобразительного искусства прибалтийских республик в Москве; в Каунасе и Вологде демонстрировалась выставка живописи Л. Мууги и Н. Кормашова; в Риге, Вильнюсе и Таллине — выставка сувениров прибалтийских республик; в ЧССР — выставка прикладного искусства Эст. ССР; в СРР — выставка прикладного искусства прибалтийских республик; в Иркутске и др. городах — выставка графики и промышленного прикладного искусства Эстонии (в связи с декадой эстонского искусства в РСФСР).

А р х и т е к т у р а. Среди введенных в 1966 г. новых сооружений — главное здание опытной станции птицеводства в Куртне (арх. В. Пормейстер, интерьер В. Аси и В. Тамм), здание Дома торговли Центросоюза в Тарту (арх. У. Сиса, интерьер Э. Гросс, скульптура Э. Вийесса), главное здание Онкологического диспансера в Таллине (арх. К. Лутс), здание кафе «Туляк» в Таллине (арх. В. Пормейстер, интерьер В. Аси и В. Тамм), здание лаборатории Ин-та физики и астрономии в Тарту (арх. П. Мадалик), комплекс зданий кэмпинга в Раннамыйза (арх. Ю. Стээр и А. Андреллер) и др.

Х у д о ж е с т в е н н а я с а м о д е я т е л ь н о с т ь. В республике имеется 12 народных театров, 6 ансамблей народного танца, 11 народных оркестров, 11 народных хоров, 8 заслуженных хоров, 1 заслуженный ансамбль народного искусства, 1 народный коллектив цирка, эстрады и анробатики, 8742 коллектива художественной самодеятельности, объединяющих 122 042 участника. Народные театры дали 531 представление, которое посетили 117 317 чел.

В связи с подготовкой к 50-летию Великой Октябрьской социалистической революции в республике в марте — мае проходила республиканский смотр заслуженных и народных ансамблей народного танца, в мае — 1-я творческая встреча самодеятельных ансамблей народного танца прибалтийских республик в Таллине. Самодеятельные художники участвовали в выставке прикладного искусства прибалтийских республик. Самодеятельные коллективы и солисты приняли участие в декаде эстонского искусства в РСФСР. Эстонский республиканский смешанный хор дирижеров получил диплом высшего разряда на 2-м международном фестивале хоров им. Бартока в Дебредене (ВНР), женский хор АН ЭССР гастролировал в Финляндии. Гастроли коллективов и участников художественной самодеятельности проходили в МНР и ГДР.

Общественные и культурные контакты с зарубежными странами. В 1966 г. СССР посетили ок. 150 делегаций и групп из 25 стран; в республике побывало ок. 16,5 тыс. туристов. Республику посетили: делегация КП Дании, группа делегаций КП стран Латинской Америки, принимавших участие в XXIII съезде КПСС, группа активистов КП Финляндии, председатель КП Финляндии А. Саарипен, председатель КП Австралии Р. Диксон и член Политбюро ЦК КП Италии М. Алината, парламентская делегация СФРЮ, член парламента Японии Т. Тадаси, делегация ЦК Союза чехословацко-советской дружбы, делегация общества дружбы «Бельгия — СССР», «Финляндия — СССР», делегация комитета дружественных визитов (США), проф. делегация скандинавских стран, делегации профсоюзов строителей Финляндии и мя. др. В республике побывало ок. 1 тыс. эстонцев, проживающих в зарубежных странах, многие иностранные специалисты и деятели культуры из разных стран. В Таллине состоялась выставка электронных измерительных аппаратов ПНР. Эстонские туристы посетили все социалистические страны Европы, Финляндию, впервые побывали в Австралии и Новой Зеландии и др. странах. Эстонское Общество дружбы и культурной связи с зарубежными странами имеет контакты с 373 организациями в 50 зарубежных странах.

В республике проходили гастроли ансамбли старинной музыки Чили, камерного театра Юркна из Хельсинки, мужских хоров Турку и Васа (Финляндия), смешанного хора Хельсинки, хора мальчиков из Познани (ПНР), камерного хора Стокгольма, камерного оркестра из Канады, струнного квартета им. Вайнера (ВНР), камерного трио Италии, встрадных ансамблей Бразилии, Финляндии, ГДР, самодеятельных коллективов ВНР и Финляндии, солистов и артистов ЧССР, ГДР, СФРЮ, ПНР, СРР, Финляндии, Канады, Турции, Японии, Италии, Франции.

14—22 октября в республике прошли дни культуры ГДР, во время которых экспонировалось ок. 20 разных выставок, в т. ч. выставка работ Лейпцигской высшей школы графического и книжного искусства; состоялись концерты артистов из ГДР.

Представители республики принимали участие в традиционных международных мероприятиях: в неделе мира Прибалтики в Ростке (ГДР), в фестивалях «Пражская весна» и «Варшавская осень». Гос. академический мужской хор гастролировал в Финляндии; в фестивале дружбы советской и японской молодежи в Японии принимал участие джазовый квартет «Эстония».

Эстонские промышленные организации принимали участие во многих международных выставках и ярмарках.

Часть II

ЗАРУБЕЖНЫЕ ГОСУДАРСТВА, НЕСАМОУПРАВЛЯЮЩИЕСЯ ТЕРРИТОРИИ И КОЛОНИИ

АВСТРАЛИЙСКИЙ СОЮЗ

Общие сведения. Австралийский Союз — государство, расположенное на Австралийском материке, о-ве Тасмания и др. о-вах. Входит в Содружество, возглавляемое Великобританией. Площадь — 7,7 млн. км². Население — 11,7 млн. чел. (конец 1966 г.), в т. ч. св. 40 тыс. аборигенов. Столица — Канберра (св. 41 тыс. жит.). Крупнейшие города: Сидней — 2,3 млн. жит., Мельбурн — 2,1 млн., Брисбен — 0,7 млн.

Австралийский Союз владеет колонией Папуа (ю.-в. часть Новой Гвинеи, площадь — 234 тыс. км², население — ок. 0,6 млн. чел.) и о-вами Норфолк (нас. — 1 тыс. чел.), Кристимас (Рождества, в Индийском океане, нас. — 3 тыс. чел.), Кокосовыми (Килинг, нас. — 1,6 тыс. чел.). Осуществляет управление подопечной территорией ООН Новая Гвинея (с.-в. часть Новой Гвинеи и ряд о-вов, площадь — 241 тыс. км², нас. — св. 1,5 млн. чел.) и о-вом Науру (нас. — св. 4,6 тыс. чел., с 1946 г. совместная опека Австралийского Союза, Великобритании и Новой Зеландии). Язык подавляющей части населения и официальный язык — английский.

Государственный строй. Глава государства — английский король (с 1952 г. — королева Елизавета II), представляемый генерал-губернатором (лорд Р. Кейси). Высший законодательный орган — двухпалатный парламент. В результате выборов в ноябре 1966 г. в палате представителей коалиция Либеральной и Аграрной партий имеет 82 места, Лейбористская партия — 41, независимые — 1. У власти с декабря 1949 г. находится правительство либерально-аграрной коалиции. Премьер-министр — Г. Холт (либерал); заместитель премьер-министра и министр торговли — Дж. Макюзен (аграрий); министр иностранных дел — П. Хэзлак (либерал).

Политические партии и профессиональные союзы. Либеральная партия. Крупнейшая буржуазная партия. Оформилась в 1944 г. Лидер — Г. Холт. Аграрная партия. Осн. в 1916 г. Выражает интересы крупных землевладельцев и скотоводов, а также связанных с сельским х-вом групп финансового капитала. Лидер — Дж. Макюзен. Лейбористская партия. Возникла в 90-х гг. 19-в. Лидер — Э. Уитлэм. Демократическая лейбористская партия. Возникла в 1955—58 гг. из крайне правых элементов, вышедших из исключенных из Лейбористской партии. Коммунистическая партия. Основана в 1920 г. Председатель — Р. Диксон. Национальный секретарь — Л. Ааронс.

34 профсоюза объединяют 2116 тыс. чел. (1965 г.). Крупнейший профсоюзный центр — Австралийский совет профсоюзов (АСП). Входит в МКСП. Президент — А. Монк. В начале 1967 г. в

АСП вошел Союз австралийских рабочих (САР) (ок. 170 тыс. членов, президент — Г. Дэвис).

Экономика. В 1966 г. среднегодовой прирост валового национального продукта составил ок. 3%, тогда как в 1965 г. — 7%. В важнейшей отрасли экономики — обрабатывающей пром-сти — вообще не наблюдалось роста производства, число занятых за год не увеличилось. В то же время засуха, охватившая в 1965 г. важные с.-х. районы, оказала меньшее влияние на экономику, чем ожидалось: производство с.-х. продукции сократилось незначительно.

Быстрыми темпами развертывалось освоение открытых в последние годы больших месторождений железной руды. В 1966 г. началась разработка крупного месторождения в Хамерсли. Контролирующие это месторождение монополии — англ. «Рио-Тинто зинк» и США «Кайзер стил» — для вывоза руды за полтора года построили железную дорогу протяженностью в 300 км и морской порт, способный принимать крупнейшие рудовозы. Всего в строительство вложено св. 100 млн. австрал. долл. С сентября 1966 г. началась регулярная отправка руды в Японию. В апреле 1966 г. две эти монополии заключили контракт на поставку 875 тыс. т руды в Великобританию — первый контракт в истории Австралии на поставку железной руды в Европу. В 1966 г. были открыты новые крупные месторождения: никелевых руд в Кэмбала (Зап. Австралия), цинково-свинцовых у Рам-Джанга (Сев. Территория), фосфоритов у Клонкарри (Квинсленд), ряд крупных месторождений природного газа.

Производство важнейших видов промышленной продукции

Виды продукции	Единица измерения	1964, 65 г.	1965/66 г.*
Каменный уголь	млн. т	28,9	32,1
Бурый уголь	»	19,6	21,6
Чугун	тыс. т	4033	4380
Сталь	»	5121	5561
Свиинец	»	199	188
Цинк	»	189	197
Медь	»	56	89
Цемент	»	3741	3667
Золото	тыс. унций	871	774
Электроэнергия	млрд. квт-ч	35,4	38,2
Автомобили	тыс. шт.	330	294
Электромоторы	»	2563	2446
Холодильники	»	227	213
Серная кислота	тыс. т	1613	1779
Суперфосфат	»	3703	4185

* Оценка.

На март 1966 г. насчитывалось (млн. гол.): овец—157, крупного рогатого скота—18, лошадей—0,5, свиней—1,7. В 1965/66 г. произведено (тыс. т): шерсти (на базе немойтой)—744, мяса—1640, масла—205, сыра—58.

Посевная площадь и сбор сельскохозяйственных культур

	Площадь (тыс. га)		Сбор (тыс. т)	
	1965/66 г.	1966/67 г.	1965/66 г.	1966/67 г.*
Пшеница	7088	8255	7067	11430
Овес	1335	1416	1054	1125
Ячмень	930	850	949	1021
Сахарный тростник (сахар-сырец)	—	—	1950	...

* Оценка

На конец 1965 г. в стране имелось 2,9 млн. легковых и 872 тыс. грузовых автомобилей и автобусов.

В 1965/66 г. экспорт—2726 млн. австрал. долл., импорт—2938 млн. австрал. долл. (в 1964/65 г. соответственно 2579 и 2841). Доля (%) в экспорте: Великобритания—18, Япония—17,3, США—12,6; в импорте соответственно: 26, 9,6, 24.

Денежная единица—с 14 февраля 1966 г.—австралийский доллар, 1 австрал. долл. по курсу Госбанка СССР на июль 1967 г. равен 1 руб. (до 14 февраля 1966 г.—австрал. фунт). Новая денежная единица введена в связи с общим переходом к десятичной метрической системе.

Важнейшие события. На протяжении 1966 г. в стране продолжалась острая борьба вокруг вопроса об участии Австралии в войне во Вьетнаме. Коммунистическая партия, Лейбористская партия, профсоюзы и многие др. общественные организации требовали от правительства прекращения поддержки американской агрессии и вывода австрал. войск из Юж. Вьетнама. Лейбористская партия официально заявила в предвыборном манифесте, опубликованном в мае 1966 г., что в случае прихода к власти лейбористское правительство отзовет войска из Юж. Вьетнама. В связи с этой позицией партия подверглась нападкам со стороны правительства и буржуазной печати. В июне на лидера партии А. Колдуэлла было совершено покушение.

В марте правительство приняло решение о направлении в Юж. Вьетнам призывников. Это вызвало волну протестов (по сложившейся в Австралии традиции в войнах за рубежом могут участвовать лишь добровольцы, а призывники используются только для обороны самой страны). В июне 58 крупнейших писателей Австралии во главе с Катариной Причард обратились к правительству с открытым письмом, требуя прекращения отправки призывников во Вьетнам. В августе Исполком АСП принял резолюцию, осуждавшую участие в войне во Вьетнаме. В стране проходили многочисленные активные демонстрации и митинги, вопреки противодействию правительства, а также фашистских элементов—членов национал-социалистической партии Австралии. Мощные демонстрации протеста против войны во Вьетнаме состоялись в октябре во время визита в страну президента США Л. Джонсона.

Правительство Г. Холта (в конце января Р. Мензис, возглавлявший правительство в течение 16 лет, ушел в отставку по возрасту) продолжало, однако, проводить линию на активное участие в американской агрессии во Вьетнаме, на увеличение вооруженных сил и наращивание вооружений. Австралия приступила к созданию собственного подводного флота (первые 4 подводные лодки закуплены в Англии). В августе был принят бюджет на 1966/67 г., увеличивший военные расходы на 34%—до 1 млрд. австрал. долл.

В развернувшейся во второй половине года избирательной кампании вопрос об участии Австралии в войне во Вьетнаме занял центральное место. У власти осталось правительство Г. Холта. На исход выборов заметное влияние оказали события в Китае и авантюристическая внешнеполитическая линия китайского руководства. Правительственная коалиция в ходе избирательной кампании умело использовала тезис о «угрозе с севера».

Крупнейшими забастовками 1966 г. были: забастовка рабочих и служащих гос. предприятий (железнодорожников, связистов и др.) в штате Виктория, в которой участвовало св. 100 тыс. чел. (февраль); всеобщая забастовка в штате Квинсленд—св. 160 тыс. чел. (март); забастовка 12 тыс. учителей штата Виктория (март); забастовка пилотов крупнейшей австралийской авиакомпании «Куантас» (декабрь). Все чаще выдвигались политические требования, прежде всего отозвать австралийских войск из Юж. Вьетнама.

Внешняя политика. В 1966 г. правительство Г. Холта продолжало проводить политику активной поддержки агрессии США во Вьетнаме. В конце декабря был объявлен о направлении во Вьетнам дополнительно 1,7 тыс. военнослужащих (общая численность австралийских войск в Юж. Вьетнаме превысила 6,3 тыс. чел.).

В июне и июле Г. Холт посетил Вашингтон, где официально заявил о полной поддержке Австралией американской политики в Юго-Вост. Азии. Правительство США проявляло готовность признать за Австралией «особую роль» в Юго-Вост. Азии, что получило отражение в выступлениях президента Джонсона во время его визита в Австралию в октябре. В апреле Г. Холт посетил Малайзию, Таиланд и Сингапур, где обсуждал вопрос об оказании этим странам военной помощи. В июне Австралия вошла в состав новой политико-экономической группировки АЗПАК (см. раздел III Ежегодника). В июне в Канберре проходила ежегодная сессия СЕАТО. В феврале во время переговоров в Канберре между Г. Холтом и англ. министром обороны Д. Хилли австралийское правительство дало предварительное согласие на создание англ. баз в Австралии. В августе правительство приняло решение о начале строительства в Зап. Австралии крупной «объединенной» базы для ВМС Австралии и Великобритании (предусматривается также возможность использования базы флотом США). В октябре части английской морской пехоты совместно с австралийскими и новозеландскими войсками (всего свыше 10 тыс. солдат и офицеров) проводили крупнейшие на территории Австралии маневры, в которых участвовал английский авианосец «Булварк». В декабре проходили переговоры представителей австрал. и англ. штабов; в штате Квинсленд для строительства английских военных баз и полигонов с правом постоянного размещения англ. войск была предложена территория, примерно в 3 раза превосходящая Великобританию.

Г. Холт во время посещения им Лондона в сентябре высказался против сокращения англ. военных обязательств в Азии, а также за отправку англ. войск в Юж. Вьетнам.

В январе 1966 г. правительство отказалось участвовать в конференции премьер-министров стран Содружества в Лагосе по вопросу о положении в Юж. Родезии и заявило, что оно выступает против применения силы к режиму Смита. Такую же позицию занимал Г. Холт на конференции премьер-министров стран Содружества в Лондоне в сентябре.

В апреле в Канберре находилась делегация Верховного Совета СССР, участвовавшая в сессии Межпарламентского союза. В 1966 г. Австралия установила дипломатические отношения на уровне посольств с СФРЮ и Непалом.

И. Лебедев.

Культурная жизнь. Литература. 1966 г. отмечен значительным развитием литературы Австралии. Новым явлением была политическая активность писателей самых разнообразных эстетических, политических и религиозных взглядов, которые выступили против посылки австралийских войск во Вьетнам и боролись за прекращение бомбардировки Сев. Вьетнама. Отрицательное отношение к все расширяющемуся участию Австралии в войне нашло выражение в стихах и поэмах, опубликованных в 1966 г., причем не только прогрессивными поэтами. В студенческой университетской прессе в Мельбурне и Сиднее появились множество примечательных стихотворений против войны во Вьетнаме, написанных молодыми поэтами, впервые публикующими свои произведения. Интересный сборник стихов «Потребность в подобном же имени», включающий также и антивоенные произведения, выпущен видным молодым католическим поэтом, недавно награжденным премией и служащим в ВВС Австралии Б. Доу. «Молотки и чайки» — сборник стихотворений поэта-коммуниста Б. Уильямса — производит большое впечатление своей зовущей и борьбе антисоциальной поэзией и является одной из поэтических вершин года. Даже буржуазные критики, которые не одобряют коммунистических взглядов поэта, признают несомненные лирические достоинства его поэзии. Большое внимание привлекает новый сборник стихов «Рассвет приближается» поэта-аборигена Кат Уокера. Это ее второй сборник поэзии. Страстный борец за права своего народа, она является первым писателем-аборигеном, пишущим на английском языке и завоевавшим широкое признание. Сатирические стихотворения Дж. Даттона в большей степени, чем произведения других выдающихся поэтов, обнаруживают глубокий интерес поэта к социальным событиям.

Австралийская проза также отражала острые противоречия времени. Конформистская жизнь средних слоев буржуазии в предместьях является темой книг П. Уайта «The Solid Mal-dala» и П. Матерса «Западня»; последняя книга — язвительная сатира на господствующие идеи австралийского правящего класса. Угнетение аборигенов и проблема расовой неравноправности обрисованы в романе Дж. Иглдана «Темный квантумец». Значительный интерес вызвала повесть Дж. Уотена «Время юности», которая рассказывает о трудностях, стоящих перед писателем, вышедшим из рабочего класса. Среди наиболее интересных произведений года можно упомянуть роман Д. Крика «Период приспособления», которому был присужден приз Мари Гилмор, и роман М. Брауна «Дорога Джамберы», который многие ведущие критики считают произведением, показывающим наиболее ярко современных рабочих-аборигенов и их растущее сопротивление эксплуатации.

В жанре короткого рассказа видное место продолжает занимать Дж. Моррисон, произведения которого появляются в большинстве ежегодных сборников лучших австралийских рассказов. Кроме того, следует упомянуть также вышедшие в 1966 г. рассказы Д. Хьюзета, Л. Дейвиса и М. Калторпа. Среди сборников рассказов 1966 г. лучший — «Природа любви» — принадлежит перу известной поэтессы Дж. Райт. Он опубликован новым издательством «Сап бусес», которое выпускает большинство книг в Австралии. Дж. Уотен.

Театр. Постановка сиднейским театром «Олд Тоу» пьесы А. П. Чехова «Три сестры» явилась важнейшим событием театральной жизни 1966 г. В ней превосходно сыграли свои роли Джеймс Кондон, Стэнли Уолш и Том Фарей (Вершинина, Тузенбах и Чебушкин), а роли Ольги и Марии были блестяще сыграны Филиппой Бейкер и Лин Райт. Театр поставил также пьесу «Узники Алгомы» Ж. П. Сартра, где Джеймс Битти продемонстрировал свои выдающиеся способности в роли Франца. Пьеса «Ночь динг-донга» австралийского писателя Р. Петерсона была поставлена в Национальном театре Перта, а «Убийство сестры Джорджи» Ф. Маркуса — труппой «Юнион репертори компани» в Мельбурне. Среди постановок театра «Филлип-стрит» заслуживали внимания «Люкс» М. Швагала и «Private Juk Objects» — пьеса австралийского драматурга А. Хопгуда, темой которой была война во Вьетнаме. Постановка осуществлена труппой «Юнион репертори компани» из Мельбурна, причем автор исполнил одну из главных ролей; роль Во Лан, командира вьетнамского партизанского отряда, была великолепно исполнена Брайаном Кеймсом. Постановка пьесы Фрэнна Д. Гилрон «Это были мы и сиднейском театре «Энsemble» рассказывала о возвращении солдат домой после 2-й мировой войны. В театре Дж. С. Уильямсона была успешно поставлена американская музыкальная комедия «Забавная девочка» И. Леннарт, музыка Дж. Стайн, стихи Б. Меррилла. В Королевском театре Б. Камфрис поставил им же написанную пьесу «Оправдание I». Пьеса написана для одного актера и представляет собой острую сатиру на существующие порядки. Театр «Нью» продолжал свои спектакли во время обеденного перерыва, и постановка И. О'Шонесси «Бернард Шоу о любви и войне» была одной из самых успешных и популярных в театральный сезон. Актер взял отрывки из творчества Бернарда Шоу и представил их в виде лекций великого драматурга. Исполнение О'Шонесси было блестяще, а подбор материала великолепен.

Австралийский балет возобновил постановки балетов «Шлак»; «Электра» и «Дамы и дурак».

В течение года некоторые профессиональные актеры создали свои труппы. Среди них труппа «Комьюнити театр», поставившая пьесу австралийского драматурга К. Фри «Куда

ведет воловорот», написанную в стиле «театра абсурда»; труппа «Груп театр», состоящая из молодых профессиональных актеров, поставила сатирическую ревию «Оз на сцене», а также модернистскую пьесу Э. Джеллино «Забавы моей влохой матери» — о разочарованных и ненадежности положения молодежи в современном мире. Полупрофессиональный Независимый театр среди других пьес показал «Картошка но всему» англ. драматурга А. Уэскера, «Дайлен» С. Майклса и «Семейная игра» Х. Пеноарда. Новый театр «Джейл-стрит» был организован Фондом драмы университета Нового Южного Уэльса с помощью Фонда Калуста Фулбенкяна. Цель театра — пропагандировать австралийские пьесы. Театр поставил «Я пришел по поводу убийства» Т. Морфетта, «Трубач» М. Томаса, «Счастливейший момент» Дж. Сирла, «Уточненный взгляд на существование» Р. Милгейта и «Маленькая лодка Халлорана» Т. Кинилли. Опыт нового театра признан удачным критикой и зрителями.

Московский танцевальный ансамбль «Березка» выступал в Австралии с исключительным успехом. Ансамбль «Имба» из Израиля показал танц-рассказы, великолепно аранжированные и поставленные основателем ансамбля Сарой Лави-Танай. М. Хэммон.

Изобразительное искусство. Австралия, господствовавшая в 50-е гг., по-прежнему оставалась модной, особенно в Сиднее. Тем не менее, появились интересные модификации и изменения в абстракционизме. Ташам создал базу для «поп-арта» и «оп-арта». Основной чертой «оп-арта» является чередование линий и изгибающихся цветных линий, что создает оптическую иллюзию движения; его пропагандируют в Австралии Остой-Котковский и С. Болл (оба из Аделаиды), а также Уоткинс и Аспен из Сиднея.

Представители «поп-арта», с сатирическим уклоном по-добно Рейнхардту и Китчингу из Сиднея, организовывали выставки в Сиднее и Мельбурне. Настенное панно «Открытие золота» С. Нолана ширинной почти в 20 метров было открыто в Резервном банке в Мельбурне. Видное место занимали в течение года выставки возвратившихся из Лондона Л. Джеймса, Л. Доуса, Дж. Персезала и В. Уайтли. Во время Аделаидского фестиваля искусства в Художественной галерее Юж. Австралии была организована ретроспективная выставка работ Л. Доуса. Среди других работ, показанных на этом фестивале, было несколько полотен из собрания произведений современных австралийских художников, принадлежавшего Х. Мерцу. Это собрание было отослано затем в США для постоянного размещения в Нью-Йорке.

Вновь учрежденная ООН премия Международного сотрудничества в искусстве в первый раз была присуждена австралийскому художнику Р. Уанеллану из Квинсленда.

После того как Ф. Уильямс завоевал приз Джорджия (Австралийского отделения Международной ассоциации критиков искусства), его пейзажи стали особенно популярны. Это полуабстрактные этюды окрестностей его дома в Агузе в горах Данденонг близ Мельбурна. К. Паг, вернувшийся из Мексики, народ и искусство которой наложили заметный отпечаток на его работы, был удостоен премии Арчибалда за портретное искусство. Другие премии за мастерство портрета были присуждены Дж. Каррингтону Смигу — премия Хелены Рубинштейн, и Дж. Браку из Мельбурна — международная премия Галлахера.

Среди др. художников, удостоенных национальных премий, следует отметить С. Керман (Новый Южный Уэльс) и Г. Джонаса-Робертса (Новый Южный Уэльс). Приз за картины, написанные маслом, был присвоен Л. Брайанс.

Среди выставок произведений художников-реалистов, которые имели большое значение для культурной жизни страны, следует отметить выставку Жанлин Хик из Юж. Австралии, пейзажи северного Квинсленда Р. Крука, сцены из жизни на Брокен-Хилл шахтера-художника П. Харта, а также этюды М. Шаннона, выставленные в Мельбурне. Мельбурская «Группа реалистов» выставила работы 24 членов группы и приглашенных художников в галереях Викторианского общества художников.

Протест против войны во Вьетнаме и против обязательной военной повинности для служб во Вьетнаме проявился в этом году с неожиданной силой в работах многих художников. Помимо выставок «Группы реалистов», где уделялось значительное внимание Вьетнаму, эта же тема выделялась в выставках отдельных художников, таких, как П. Миллер и Н. Кунихан. Затем последовала выставка «Вью-пойнт» («Точка зрения»), организованная галереей Принсес Хилл в Мельбурне, в качестве девиза которой был использован подзаголовок «антивоенной поэмы У. Оуэнса «Тема — это война и жалость войны. Поэзия — это жалость». Среди 16 художников, принявших участие в выставке, чтобы выразить свое негодование по поводу войны во Вьетнаме, были Боу, Кунихан, Д'Амико, Грив, Джонсон, Джонс-Робертс, Китчинг, Миллер, О'Лаклин, Паг, Раст, Скарлетт, Селбак и Скинпер.

Известный гравер У. Селбак организовал персональную выставку своих работ (гравер и литограф) в Мельбурне под названием «Мишенью является человек», которая по теме была тесно связана с войной во Вьетнаме.

5 выставок граверов, проводившихся одновременно в галереях Мельбурна, отражают интерес к этому искусству. Великолепная выставка оригиналов старых и новых граверов, организованная Австралийским советом граверов (создан в 1965 г.),

демонстрировалась в Национальной галерее Виктории. Одна из трех недавно открытых в Мальбурне коммерческих галерей (галерея Кросли) выставляет только оригинальные граверы.

Прошедший год был плодотворным в области скульптуры. В Канберре Л. О'Брайен и Л. Смит создали Австралийский центр скульпторов, целью которого является привлечь внимание планировщиков городов, архитекторов и скульпторов. Скульптор Дж. Боллессин был удостоен премии Алорсо-Секерс в 2 тыс. долл. Скульптор Эйн Редпат была удостоена премии в 3 тыс. долл. после конкурса Трансфила в Хайч-парке в Сиднее. Дж. Льюк из Квинсленда выполнил интересную настенную скульптуру для конторы Британской коммерческой фирмы в Брисбене. Ведущие скульпторы штата Виктория организовали «Центр-5» и выставляли свои произведения на протяжении года. Среди иностранных выставок, демонстрировавшихся

в Австралии, следует упомянуть выставку скульптур Э. Греко, выставку произведений Ролена и его современников.

Национальная галерея Виктории организовала великодушную выставку гравюр и литографий М. Шагала, собранных из частных и общественных коллекций Австралии.

Характерной чертой прошедшего года было большое внимание к творчеству художников 20-х и 30-х гг., которые сыграли решающую роль в освобождении австралийского искусства от вырождающегося академизма. Национальная галерея Виктории организовала ретроспективную выставку работ У. Фратера. А. Лаулор, Э. Тейк и Л. Брайанс устраивали персональные выставки своих работ. Картинная галерея Нового Южного Уэльса также организовала выставки работ начала 30-х гг. пионеров Центра современного искусства — Р. Болсона, Р. Физелла, Г. Кроули и Ф. Хивера.

Н. Кунцман.

АВСТРИЯ

(Австрийская Республика)

Общие сведения. Австрия — государство в Центральной Европе. Площадь — 84 тыс. км². Население — 7292 тыс. чел. (оценка 1966 г.). Столица — Вена (1638 тыс. жит. в 1964 г.). Австрийцы составляют 97% населения. 99% населения говорит на немецком языке. Ок. 90% верующих — католики.

Государственный строй. Австрия — федерация 9 земель (провинций), имеющих свои конституции, парламенты (ландтаги) и правительства. Глава государства — федеральный президент (Ф. Ионас, СПА). Высший законодательный орган — парламент, состоящий из двух палат: Национального совета (165 депутатов), который избирается населением на 4 года, и Федерального совета (54 депутата, делегированные ландтагами). После выборов, состоявшихся в марте 1966 г., Австрийская народная партия (АНП) имеет в Нац. совете 85 мест (имела 81), Социалистическая партия Австрии — 74 (76), Австрийская партия свободы — 6 (8). Правительство, сформированное в апреле 1966 г., состоит из представителей АНП. Глава правительства (федеральный канцлер) — И. Клаус, министр иностранных дел — Л. Тончич-Зоринь.

Политические партии и профессиональные союзы. Австрийская народная партия (АНП). Основана в 1945 г. Св. 700 тыс. членов. Председатель — И. Клаус. Социалистическая партия Австрии (СПА). Основана в 1945 г. Св. 720 тыс. членов. Председатель — Б. Крейский (с февраля 1967 г.). Австрийская партия свободы (АПС). Объединяет шовинистически настроенную часть мелкой и средней буржуазии, бывших нацистов, судетских немцев. Основана в 1955 г. Ок. 30 тыс. членов. Председатель — Ф. Петер. Коммунистическая партия Австрии (КПА). Основана в 1918 г. Председатель — Ф. Мури, почетный председатель — И. Копленг. Демократическая прогрессивная партия (ДПП). Основана в 1965 г. бывшим деятелем СПА Ф. Олей. Включает много бывших социалистов, недовольных политикой руководства СПА. Австрийское объединение профсоюзов (АОП). Создано в 1945 г. Объединяет 16 отраслевых профсоюзов, насчитывающих св. 1,5 млн. членов. Председатель — А. Бенкя.

Экономика. В 1966 г. валовой национальный продукт увеличился в неизменных ценах на 4,3% (в 1965 г. — на 3%) и составил в текущих ценах 260,5 млрд. шилл. Наряду со ставшим уже хроническим дефицитом бюджета сохранялся дефицит торгового баланса (16,7 млрд. шилл. в 1966 г.), вырос внутренний и внешний гос. долг, усилились инфляционные явления. Инвестиции увеличились в неизменных ценах всего на 0,4% (в 1965 г. — на 4%). Личное потребление увеличилось на 5,5% (в 1965 г. — на 4,4%) благодаря росту занятости (на 21 тыс. чел.), повышению номинальной зара-

ботной платы (на 9—10%), а также росту расходов иностранных туристов. Розничные цены в 1966 г. повысились на 2,8% (в 1965 г. — на 6,4%).

Промышленность. Прирост промышленного производства составил 3,5% (в 1965 г. — 4,6%), прежде всего благодаря повышению производительности труда (на 3,9%). Производство товаров инвестиционного назначения, гл. обр. машины и оборудования, увеличилось лишь на 1,9% (в 1965 г. — на 3%), выпуск продукции массового потребления — на 3,4% (5,5%). Не возросло или даже сократилось производство в машиностроительной (в т. ч. автотракторной), кожевенной, стекольной, горнодобывающей, электротехнической, металлургической, магниевой пром-сти. Продукция химической пром-сти выросла на 7,3%, деревообрабатывающей — на 5,3%, бумажной — на 5,1%, пищевой — на 7%. Суммарные производственные мощности, которые возросли в 1966 г. на 4,4%, использовались, как и в 1965 г., на 86%. Спиряжение темпов прироста промышленного производства было вызвано прежде всего ослаблением инвестиционной деятельности, усилившейся конкуренцией на внутреннем и мировом рынках, что отрицательно сказывалось на австрийском экспорте. Мощность электростанций в 1966 г. — 6,0 млн. кВт, в т. ч. ГЭС — 4,1 млн. кВт.

Производство некоторых видов промышленной продукции

Виды продукции	Единица измерения	1964 г.	1965 г.	1966 г.
Электроэнергия	млрд. кВт-ч	20,4	22,2	23,8
в т. ч. на ГЭС	млрд. кВт-ч	13,2	16,1	17,7
Нефть	млн. т	2,7	2,8	2,7
Газ	млрд. м ³	1,8	1,7	1,8
Бурый уголь	млн. т	5,8	5,4	5,3
Магnezит сырой	» »	1,7	1,8	1,6
Графит	тыс. т	101,9	85,8	80,0
Железная руда	млн. т	3,6	3,6	3,4
Чугун	» »	2,2	2,2	2,2
Сталь	» »	3,2	3,2	3,2
Прокат	» »	2,3	2,3	2,4
Медь электролитическая	тыс. т	15	16	17,1
Алюминий	» »	112	109	93,6
Автомобили легковые	тыс. шт.	3,3	2,4	1,8
Автомобили грузовые	» »	4	3,7	3,5
Тракторы	» »	13	11,7	10,2
Минеральные удобрения	млн. т	1,1	1,1	1,2
Цемент	» »	3,8	4,1	4,4
Ткани хлопчатобумажные	млн. м	103	101	106
Обувь кожаная	млн. пар	12,7	13	12,6
Сахар-сырец	тыс. т	395	235	327

Велось строительство нефтепровода Триест — Вена, рассчитанного на перекачку 6 млн. т в год. Рассматривались планы строительства второго нефтеперерабатывающего завода в г. Бильдоне (Штирия).

Сельское хозяйство. Объем с.-х. производства в 1966 г. значительно увеличился. Несмотря на наводнения и ливни, урожай зерновых на 31% превысил урожай 1965 г. Уменьшилось производство мяса, в основном вследствие уменьшения на 15% производства свинины.

Сбор основных сельскохозяйственных культур (тыс. т)

Культуры	1964 г.	1965 г.	1966 г.
Пшеница	751	686	897
Рожь	388	324	363
Ячмень	605	538	706
Овес	327	325	325
Кукуруза	212	187	275
Картофель	3438	2539	3067
Сахарная свекла	2203	1568	2135

Поголовье скота (декабрь 1966 г., тыс. голов): лошади — 75, круп. рог. скот — 2499 (в т. ч. молочные коровы — 1016), свиньи — 2798, овцы — 138, козы — 94. Удой молока в 1966 г. на одну корову — 2933 кг. Производство мяса в 1966 г. (поставки на рынок) — 330 тыс. т.

Транспорт. В 1966 г. насчитывалось 979 тыс. автомобилей, в т. ч. 879 тыс. легковых. Перевозки грузов по ж. д. в 1965 г. составили 49,3 млн. т, по рекам (гл. обр. по Дунаю) — 6,9 млн. т, автомобильные перевозки — 3,6 млн. т.

Внешняя торговля. Внешнеторговый оборот в 1966 г. (млрд. шилл.): импорт — 60,5 (1965 г. — 54,6), экспорт — 43,8 (41,6).

Географическое распределение внешней торговли (%)

Страны	Экспорт		Импорт	
	1965 г.	1966 г. ¹	1965 г.	1966 г. ²
Страны ЕЭС	46,7	44,6	59,2	58,7
в т. ч.				
ФРГ	28,6	26,8	41,8	42,4
Италия	10,8	10,6	8,3	7,6
Франция	2,2	2,2	4,2	4,1
Нидерланды	3,8	3,5	3,3	3,1
Бельгия и Люксембург	1,8	1,4	1,8	1,6
Страны ЕАСТ	17,5 ³	19,3 ³	14,7 ³	15,6 ³
в т. ч.				
Швейцария	7,5	8,1	5,5	6,0
Англия	9,9	4,2	5,5	5,7
Швеция	3,2	3,7	1,6	1,9
Норвегия	0,9	1,0	0,4	0,4
Дания	1,6	1,7	1,2	1,2
Португалия	0,5	0,6	0,3	0,4
Неиндустриальные страны	17,8	18,0	12,3	11,9

¹ Предварительные данные. ² Включая Финляндию. ³ Исключая Финляндию.

Финансы. Денежная единица — австрийский шиллинг. По курсу Госбанка СССР на июль 1967 г. 100 австрийских шиллингов = 3,49 руб. Золотые и валютные резервы уменьшились до 31,3 млрд. шилл. (октябрь 1966 г.). Австрия продолжала закупки золота в США. Ее золотые запасы превышали запасы иностранной валюты и составляли 18,05 млрд. шилл. (октябрь 1966 г.). Прямые инвестиции ФРГ в экономику Австрии достигли в 1965 г. 438,8 млн. зап.-герм. марок. Г. Бельский.

Важнейшие события и внешняя политика. 6 марта 1966 г. состоялись выборы в Национальный совет. Победу на выборах одержала АНП, получившая абсолютное большинство в парламенте. КПА, поддержавшая в 24 из 25 избирательных округов кандидатов США, получила результаты выборов как сдвиг вправо. В апреле впервые за послевоенный период, АНП сформиро-

вала однопартийное правительство. Новое правительство разработало комплекс «законов о росте экономики», облегчающих инвестиционную деятельность частных предприятий, провело реорганизацию управления национализированной пром-стью, которая была лишена ряда имевшихся у нее привилегий и поставлена в одинаковые условия с частной пром-стью.

В начале года в Австрию приезжал председатель западногерманского Христианско-социального союза Ф. Штраус; согласно сообщениям прессы, он посетил не только города западной Австрии, как это было во время прошлых его визитов, но и Вены.

В декабре началась вторая фаза переговоров Австрии с «общим рынком». Переговоры должны быть продолжены в 1967 г.

Важным событием в развитии советско-австрийских отношений явился визит в Австрию Н. В. Подгорного (14—21 ноября). Между Н. В. Подгорным и австрийскими государственными деятелями состоялись переговоры; было принято совместное коммюнике, в котором подчеркивалось значение Государственного договора и постоянного нейтралитета Австрии и отмечалось, что советско-австрийские отношения, несмотря на различие общественных систем, успешно развиваются на основе взаимного уважения, невмешательства во внутренние дела, добрососедства и равноправия. Н. В. Подгорный вручил орден Трудового Красного Знамени президенту общества «Австрия — СССР» проф. Г. Глазеру.

В июне по приглашению ЦК КПА Австрию посетила делегация КПСС во главе с П. Н. Демичевым. В СССР с визитами находились парламентская делегация Австрии (август — сентябрь), делегация магистрата Вены, австрийский министр обороны Г. Прадер (сентябрь), вице-канцлер и министр торговли, ремесла и промышленности Ф. Бок (декабрь). Л. Кузнецов.

Культурная жизнь. Литература. В 1966 г. из произведений наиболее значительных австрийских авторов в западногерманском издательстве карманных книг «Ташенбух-Ферлаг» вышли в свет «Штрудельгофан лествица» Х. Деллера (умершего в декабре 1966 г.), «Смерть Виргилия» и «Безымянные» Г. Броха, «Китайская стена» К. Крауса. 79-летний писатель и художник А. П. Гютерло издал дополнение к своему роману «Солнце и Луна» («Внутренний континент», «Из словарей» — издательство Шипер, Мюнхен). Основное произведение живущего в Лондоне Э. Канетти «Ослепление» вышло вторым изданием в издательстве «Фишер-Бюхерей». Г. К. Арман переселился в ФРГ, а Х. К. Мейер отдал большую часть своих творческих сил прогрессивному театру «Комедианты». Вольшую государственную премию Австрии в 1966 г. получил Ф. Хохвельдер за собрание своих сочинений.

Удельный вес произведений австрийских авторов уменьшился, в противовес этому увеличилось количество переводов. Первое место занимали переводы с английского — 90 изданий, второе — переводы с латинского (40), третье — с французского (29). Значительно увеличилось число переводов словенских авторов (до 15). С русского было переведено 16 произведений. Высокие налоги на книги, малые тиражи, низкие гонорары способствовали тому, что многие австрийские авторы «перекочевывали» в издательства ФРГ. Конкуренция издательства ФРГ австрийские издательства противопоставляют книжную продукцию высокого оформительского качества.

Издательство Крамайр — Шария (Вена) издавало серию «Избранные произведения австрийских писателей». Австрийское федеральное издательство выпустило коммюнике «Писатели Австрии», включающий драматические произведения. С выдачей австрийского паспорта открылся габсбургской династии Отто Габсбургу появилось большое число литературных произведений, восхваляющих монархию (издательства «Герольд», «Штирия», «Амальтез», «Мольден»). Издательство «Мольден», правда, выпустило наряду со многими неудачными произведениями книгу К. Кнебла о Вьетнаме «Виктор Чарли: Вьетнам — страшный враг, отличающийся серьезным подходом к теме и яростно изложением». В издательстве «Европа-Ферлаг» наряду с другими авторами выступали коммунисты: Ф. Марек, Х. Штейнер, Э. Штеинмен, К. В. Ротшильд. Э. Фишер напечатал свою книгу «Культура и существование. К вопросу о современном эстетике» (издательство «Ровольд»), Б. Фрей выпустил в ГДР книгу «Карл фон Осекский» и получил там премию им. Гейне. Ф. Бейн.

Театр. В 1966 г. работало 39 стационарных театров, в т. ч. 23 — в Вене. Большинство театров находилось в тяжелом финансовом положении. Правительство дает значительную дотацию немногочисленным государственным (гл. обр. столичным) театрам, а провинциальные и частные театры вли-

чат жалкое существование. Особенно тяжелое положение сложилось у «меллер-театров», после нескольких лет больших успехов пришедших в упадок.

Все же театры Австрии осуществили в сезоне 1965—66 гг. целый ряд интересных постановок: «Бургтеатр» показывал «Величие и падение короля Оттокара» Грильпардера, «Натана Мудрого» Лессинга, «Отелло» Шекспира (вызвавшая живую дискуссию постановка Кортнера), «Жизнь Галилея» Брехта в весьма спорной постановке, которая, однако, привела к торжеству Брехта; Гюнтеру Грасу не удалось своей анти-брехтовской пьесой «Плебей репетируют восстание» подорвать престиж писателя. «Народный театр» поставил «Святую Иоанну скотобоев» Брехта, «Гуляние» Гавелл (ЧССР), «Берлинскую Автигону» Хоххута, «Боля Бранда» Кипхардта, «Завещание собаке» Бразилья Суасуна, «Дом Бернарды Альбы» Лорки и «Неправильный приговор» Шварца (Австрия); последняя пьеса — против оправдания военных преступников.

Следует упомянуть «Провинциальный театр» Линца, поставивший «Жаворонка» Агуя, Зальцбургский провинциальный театр, поставивший «Физиков» Дюрренматта, театр Клагенфурта, поставивший «Доброго человека из Сеауана» Брехта, и театр «Паушинльхаузе» в Граце, который составляет свой репертуар под девизом «Земля встреч» (имеется в виду встреча Востока и Запада); этот театр поставил «Долгую жизнь короля Освальда» югослава Лукича, «Гуляние» чеха Гавелла, пьесу «Господин Леонид и реакция» румына Караджале, «Конец шестой книги» поляка Брошкевича. Из небольших театров обратили на себя внимание «Кюнтер-хаузтеатр», поставивший «Побег» Вальдбрунни и Виневича, и «Комедианты», где были поставлены «Винтовки госпожи Каррар» Брехта и «Нищие, крестьяне и баллады» (пьеса написана директором театра К. Мейером).

Из русских пьес в сезоне 1965—66 гг. были показаны «Вишневого сада» (Зальцбург) и «Чайка» (Грац) Чехова, «Греськи» Аверченко (Вена), «Ревизор» Гоголя (Вена) и «Бешеные деньги» Островского (Линц). Пьесы советских авторов не ставились.

Ф. Бёмш.

Музыка. Венский фестиваль 1966 г. был интересен в первую очередь премьерой двух опер австрийских композиторов. Одна из них, «Черный паук», написана еще в 1932 г. И. М. Хауэром, который считается наряду с Шёнбергом одним из создателей «12-тоновой системы» (додекафонии). Содержание «Черного паука» взято из рассказа швейцарского писателя XIX в. Готхельфа, повествующего о судьбе крепостных крестьян. Второй премьерой была новая опера «Мистический господин Иисус» (музыка А. Уля, либретто Т. Лингнера). В течение целой недели публику покоряли Д. Ойстрах и И. Ойстрах, причем Д. Ойстрах пользовался большим успехом и как дирижер. Из зарубежных оркестров были приглашены Берлинская государственная капелла (ГДР), оркестр им. Баха из Мюнхена, венгерская Национальная филармония, оркестр им. Бетховена из Бонна. Кроме того, на гастроли приезжал балет Штутгартской оперы.

На Зальцбургском фестивале состоялась премьера оперы «Бессарады» В. Хенце, в основу сюжета которой положена драма Еврипида «Вакханки». Музыка этой оперы и современная, и мелодична. Постановка, осуществленная Х. Доаньян, получила в печати в основном положительную оценку. Из солистов-концертантов следует назвать В. Бакхауза, С. Рихтера, Л. Рогана и Н. Мильштейна.

Венская государственная опера показала удачную новую постановку «Фальстафа» Верди (дир. Л. Бернштайн, реж. Л. Висконти, в главной партии Д. Фишер-Дискау). Этим же в новой постановке был показан «Севильский цирюльник» Россини (дир. К. Бём, реж. Г. Реннерт). Опера шла на немецком языке, что явилось нарушением традиции, введенной Караяном, — ставить оперу на языке оригинала. Опера Моцарта «Так поступают все женщины» также шла на немецком языке, причем в весьма удачной новой постановке (дир. К. Бём, реж. Г. Реннерт). Успехом пользовались новая постановка «Сказок Гофмана» Оффенбаха (дир. И. Крисп, реж. О. Шенк), «Серенада» в постановке Г. Валанчина (на музыку Чайковского) и хоросграфическое воплощение «Свадебки» Стравинского, осуществленное А. фон Милосом.

Из новых постановок Народной оперы следует упомянуть «Видеорские проказницы» Николаи, «Марту» Флотова, а также «Волшебного стрелка» Вебера (реж. Й. Херд, приглашенный из Лейпцига) и интересный вечер одноактных произведений, на котором исполнялись «Чудесный мандарин» Вартога и «Соловей» Стравинского. Венский театр камерной оперы показал свою новую находку «La Cottezzina» — комическую оперу Л. Гасмана, преемственную Моцарта, «11 ге-

ратого» самого Моцарта, а также «Мирандолину» Мартину и «Итальянку в Алжире» Россини.

Кино. Если в 1958 г. было снято 25 полнометражных фильмов, в 1964 г. — 20, в 1965 г. — 15, то в 1966 г. эта цифра упала до 8. Лишь один из фильмов 1966 г. заслуживает внимания как произведение искусства: «Чёрт в юбке» (реж. Г. Треслер). В основу его положена пьеса К. Шёнхерра — трагедия с ярким «альпийским» колоритом.

Основу съемки каждого фильма в Австрии составляет контракт, договор о котором заключается с какой-либо западногерманской фирмой кинопроката. Без такого договора ни одна австрийская фирма не получит кредита в банке. 85% доходов австрийские фильмы приносят в ФРГ, на рынок которой они и рассчитаны.

В 1966 г. показано 430 фильмов, из них 296 впервые. Более 2/3 этих фильмов были получены из США, Франции, Италии, Великобритании или же представляли собой совместное производство двух-трех из этих стран. Число фильмов на немецком языке за последние 10 лет снизилось примерно со 120 почти до 50. Число киноартистов снизилось со 122 млн. в 1958 г. до 71 млн. в 1966 г. За тот же период число киотеатров уменьшилось с 1275 до 1097.

Из 8 демонстрировавшихся в 1966 г. советских фильмов очень большим успехом пользовался «Обыкновенный фашизм».

К. Штуммер.

Изобразительное искусство. Наиболее значительными событиями 1966 г. в этой области были выставки «Тулуз-Лотрек, живопись и графика» в Музее прикладного искусства и «Искусство и духовная культура Франции XVII в.» в Бельведере (Вена). На последней выставке, кроме известных картин и скульптурных произведений из собраний французских музеев, были представлены материалы, характеризующие духовную жизнь XVIII в. до французской революции. В Обфурге была открыта выставка «Искусство и жизнь струсков»; экспонаты для нее предоставило министерство культуры Италии. Инициативу австрийских музеев сокращало сокращение федерального бюджета на культурные нужды. Все же собрание графики «Альбертина» показало очень интересную выставку (составленную из коллекций «Альбертины») «Итальянская печатная графика XVI в.», а также выставки «Графика Эдварда Мунка» (в связи со 100-летием со дня его рождения) и «Техника рисунка великих мастеров». Музей XX века показал выставку 120 произведений немецкого экспрессиониста Э. Нольде, выставку «Венские книжные иллюстрации XVI—XX вв.» и др.

«Дом художника» организовал выставку работ умершего два года назад художника-анималиста Л. Г. Юнгинкеля. Большой интерес вызвала выставка «Искусство на службе политики» (политическая графика от начала прошлого века до наших дней), в которой активное участие приняли представители других стран, в т. ч. социалистических. «Сецессион» показал большую выставку работ Ф. Герстля, одного из самых значительных представителей австрийского экспрессионизма. Можно было заметить, что полному господству абстрактного искусства приходит конец. Выставки художников-фигуративистов стали больше по объему и значительнее. И такие художники, которые в сущности не пришли к изобразительности, например М. Вейлер, ищут все же не пейзаж или фигуры.

Большая выставка работ пяти венских сюрреалистов (Э. Брауэра, Э. Фунса, Р. Х. Хауснера, А. Лемдена, В. Х. Куттера) была показана в важнейших западногерманских городах и в Вене. В галерее Вюрте выставлялись графика М. Шагала и произведения художника-экспрессиониста Ф. Странского. Галерея ЦЕ экспонировала работы кубинских живописцев, литографии Ш. Пикара ле Ду, литографии А. Каплана (Ленинград), работы художников Венгрии, ГДР и Алжира. В галерее «Цум базилекен» были устроены выставки чешских, а также итальянских художников (Р. Веспиньяни и Вруни), Галерея на Биберштрассе экспонировала работы польских и венгерских художников.

80-летие самого известного из ныне живущих австрийских художников О. Кокоски было отмечено лишь двумя малыми выставками графики (в Вене и Зальцбурге). Г. Эшер.

Архитектура. Важнейшие архитектурные сооружения 1966 г.: город-сад Пухенау близ Линца (арх. Р. Райнер), доминиканская школа-интернат в Вене (арх. Г. Пейхль), магазин швейцарской «Ретти» (лучшая в 1966 г. постройка из алюминия в Европе и Америке, арх. Х. Холдей), отель «Нидима» в Вене (арх. Э. Хисмайер), особняк на склоне Каленберга, в предместье Вены (арх. Э. и К. Манг), посольство ФРГ в Вене (арх. Г. Липпер и О. Майр), аэропорт в Инсбруке (арх. А. Хох). Разработана и поставлена на обсуждение обща проектная схема строительства венского метрополитена. Э. Плалр.

АДЕП — см. Федерация Южной Аравии.

АЛБАНИЯ

(Народная Республика Албания, НРА)

Общие сведения. Албания — государство на юго-западе Балканского п-ова. Площадь — 28,7 тыс. км². Население (на конец 1965 г.) — 1890 тыс. чел. Ок.

97% населения — албанцы; кроме того, в стране проживают греки и др. Столица — Тирана (157 тыс. чел. в 1964 г.).

Государственный строй. Албания — социалистическое государство. Высший орган власти — Народное собрание, избираемое на 4 года по норме 1 депутат от 8 тыс. чел. Последние выборы состоялись в 1966 г.; было избрано 240 депутатов. В период между сессиями Народного собрания функции высшего органа власти выполняет Президиум Народного собрания. Председатель Президиума Народного собрания — Х. Леши. Высший исполнительный и распорядительный орган — Совет Министров. Председатель Совета Министров — М. Шеху. Министр иностранных дел — Н. Насе (с марта 1966 г.; до этого — Б. Штюла).

Албанская партия труда (АПТ). Возникла в ноябре 1941 г. До ноября 1948 г. именовалась КП Албании. В ноябре 1966 г. насчитывала 66 327 членов и кандидатов в члены партии. Первый секретарь ЦК АПТ — Э. Ходжа.

Общественные организации и профсоюзы. Демократический фронт Албании. Массовая общественно-политическая организация, осуществляющая свою деятельность под руководством АПТ. Союз трудовой молодежи Албании. Входит в ВФДМ. Союз албанских женщин. Входит в МДФЖ. Профессиональные союзы Албании объединяют св. 90% рабочих и служащих. Входят в БФП.

Экономика. В 1966 г. были подведены итоги выполнения 3-го пятилетнего плана развития экономики и культуры (1961—65 гг.). Как сообщалось, план выпуска промышленной продукции за пятилетие выполнен на 97%. В 1965 г. по сравнению с 1960 г. производство промышленной продукции увеличилось на 39%; среднегодовой прирост продукции составил 6,8%. Общий объем с.-х. производства возрос в 1965 г. по сравнению с 1960 г. на 36%. Национальный доход в 1961—65 гг. увеличился по сравнению с предшествующим пятилетием на 44%. Реальная зарплата рабочих и служащих в третьей пятилетке возросла на 2%, доходы крестьян — на 10%.

В 1966 г. объем промышленного производства возрос по сравнению с 1965 г. на 12%, в т. ч. в нефтяной промышленности — на 9%, легкой — на 10%, пищевой — на 5%. Сбор зерна, картофеля, подсолнечника, хлопка, сахарной свеклы и табака был выше, чем в 1965 г. Объем автомобильных перевозок увеличился за год на 12%, железнодорожных — на 5%. Экспорт возрос на 5%.

Денежная единица — лек. По курсу Госбанка СССР на июль 1967 г. 100 албанских лек = 18,0 руб.

Важнейшие события и внешняя политика. Состоявшийся 4 марта 1966 г. пленум ЦК АПТ одобрил мероприятия по реорганизации партийного и государственного аппарата, а также армии. В опубликованном после пленума открытом письме ЦК АПТ, в частности по-

ставлена задача возвращения в деревню «всех трудящихся, переселившихся в города за последние годы и не имеющих специальности». Как сообщалось впоследствии, в марте — ноябре 1966 г. на производство, гл. обр. в деревню, было направлено ок. 15 тыс. работников партийного и государственного аппарата. 7 марта Президиум Народного собрания принял декрет о ликвидации воинских званий в албанской армии и постановление о введении в вооруженных силах института политических комиссаров. Сессия Народного собрания, проходившая 16—17 марта, приняла закон о сокращении количества министерств с 19 до 13, упразднении трех постов заместителей председателя Совета Министров и уменьшении состава правления Совета Министров с 7 до 4 членов. 10 июля прошли очередные выборы в Народное собрание.

4 июня Совет Министров принял решение объявить 1967 год юбилейным в связи с исполняющимися 17 января 1968 г. 500-летием со дня смерти национального героя Албании Скандербега.

1—8 ноября состоялся V съезд АПТ, на котором снова проявился антисоветский курс албанского руководства. В области экономики съезд, в частности, одобрил директивы по 4-му пятилетнему плану (1966—70 гг.). Намечается увеличить в 1970 г. по сравнению с 1965 г. выпуск промышленной продукции на 50—54%, в т. ч. производство предметов потребления — на 33—38%, производство средств производства — на 65—69%. Среднегодовой темп прироста промышленной продукции запланирован в размере 8,7%. Валовая продукция с. х-ва в 1966—70 гг., согласно директивам, должна возрасти по сравнению с предшествующим пятилетием на 41—46%. Национальный доход в 1970 г. намечается увеличить по сравнению с 1965 г. на 45—50%.

23 февраля правительство ПНР заявило о нежелательности дальнейшего пребывания в Польше албанского посла ввиду нарушения им принципов международного права и установленных в ПНР порядков.

26 апреля — 11 мая албанская партийно-правительственная делегация во главе с М. Шеху находилась в Китае. Китайская партийно-правительственная делегация во главе с Чжоу Энь-лаем 24—28 июня посетила Албанию. В совместных китайско-албанских заявлениях содержались антисоветские выпады.

28 ноября Президиум Верховного Совета и Совета Министров СССР направили Президиуму Народного собрания и Совету Министров НРА телеграмму с поздравлением албанскому народу по случаю 22-й годовщины освобождения Албании от фашистских захватчиков (29 ноября).

В 1966 г. Албания заключила торговые соглашения и подписала протоколы о товарообмене и платежах с НРБ, ГДР, КНР, Францией, Италией и некоторыми другими странами.

И. Никитин.

АЛЖИР

(Алжирская Народная Демократическая Республика, АНДР)

Общие сведения. Алжир — государство в Северо-Западной Африке. Территория — 2205 тыс. км². Население — 12 млн. чел. (перепись 1966 г.). Государственная религия — ислам. Государственный язык — арабский. Столица — г. Алжир (ок. 900 тыс. жителей, 1960 г.).

Государственный строй. С июня 1965 г. полнота власти в стране принадлежит Революционному совету во главе с Хуари Бумедьеном, который является одновременно премьер-министром. Министр иностранных дел — А. Бутефлика.

Фронт национального освобождения (ФНО), согласно конституции 1963 г., является правящей и единст-

венной политической партией в стране. Создан в 1954 г. Программа ФНО, принятая в апреле 1964 г., предусматривает строительство социализма в Алжире, в области внешней политики провозглашает курс позитивного нейтралитета и мирного сосуществования, борьбы против империализма, колониализма и неоколониализма. Высший орган партии — Исполнительный секретариат, в который входят Б. Шериф, М. У аль-Хадж, Ю. Хатиб, С. Бубнидер, М. Тайеби.

Всеобщий союз алжирских трудящихся (ВСАТ). Насчитывает 800 тыс. чл. Основан в 1956 г. Входит во Всеафриканское Профсоюзное Объединение. Имеются молодежная организация

ФНО, Национальный союз алжирских студентов, Алжирский комитет сторонников мира, Алжирский комитет афро-азиатской солидарности и многочисленные другие общественные организации.

Экономика. В мае 1966 г. национализированы все рудники, объявлена монополия государства на все страховые операции в промышленности и торговле. Объявлена государственной собственностью та часть городского жилого фонда, которая принадлежала уехавшим из страны иностранцам. Учрежден Национальный кредитный банк Алжира. Упорядочена система налогообложения, некоторые налоги и сборы снижены, районы, сильно пострадавшие во время освободительной войны, освобождены от налогов. Введены суровые меры наказания за экономические преступления. Подготовлены проекты коммунальной и аграрной реформы. Проект аграрной реформы предполагает ограничить собственность крупных землевладельцев-алжирцев. Экспроприация не затронет мелкие и средние участки, обрабатываемые без применения наемной силы. Проведение реформы намечалось на декабрь 1966 г., но в связи с неблагоприятными климатическими условиями, вызвавшими неурожай, оно перенесено на 1967 г. Начата перестройка самоуправляемого сектора по пути его децентрализации и расширения прав комитетов управления.

Сельское хозяйство. В 1966 г. обработывалось 6,8 млн. га, из них под зерновыми — 3 млн. га, под паром — 3,2 млн. га, под виноградниками — 363 тыс. га, под плодовыми насаждениями — 228 тыс. га. В 1965/66 г. от засухи особенно пострадали зерновые, их урожай уменьшился на 50% по сравнению с предыдущим годом. Урожай 1966 г. составил (в тыс. т): зерновые — 680,5, цитрусовые — 415, виноград — 1627, финики — 110, картофель — 232, оливки — 153. Произведено (1965 г.) 16 млн. га вина, 18 тыс. т оливкового масла. Поголовье (1965 г., тысячи голов): крупный рогатый скот — 585, овцы и козы — 7642, лошади, мулы, ослы, верблюды — 650, домашняя птица — 8000. Улов рыбы в 1964 г. составил 18 тыс. т. В 1966—67 гг. предполагалось довести его до 25 тыс. т.

Промышленность. В 1966 г. был пущен в эксплуатацию 3-й нефтяной скважина, полностью принадлежащий алжирскому государству. Добыча нефти в 1966 г. достигла 34 млн. т против 26 млн. т в 1965 г. В 1965 г. добыто (в тыс. т): железной руды — 3131, свинцовой — 15,2, цинковой — 63, медной — 3,7, фосфатов — 86, шпата — 57. В 1966 г. добыча минерального сырья несколько снизилась. В 1966 г. введено в эксплуатацию несколько предприятий легкой промышленности: кожевенный завод в Руиба, перерабатывающий в год 2100 т кож и шкур; прядильно-ткацкая фабрика в г. Батна и самый крупный текстильный комбинат Алжира в Дра-Бен-Кхедда. В г. Арзев завершается строительство завода искусственных удобрений производительностью 1000 т аммиака в сутки. Начато сооружение двух газопроводов, аннабийского комплекса черной металлургии, строятся завод с.-х. инвентаря и сборки автомобилей, завод бумажной массы и другие предприятия.

Транспорт. Национализирован весь железнодорожный транспорт и часть автомобильного транспорта. Протяженность железных дорог — 4200 км, в т. ч. 1637 км — с узкой колеей. Шоссеиных дорог — св. 22 тыс. км. Главные порты: Алжир, Оран, Аннаба. Алжир связан регулярными авиалиниями с Францией, США, СССР, Швейцарией, Тунисом, Марокко. С 1963 г. 50% акций компании «Эр Альжери» принадлежат государству.

Внешняя торговля. Основные статьи экспорта — нефть, вино, цитрусовые, минеральное сырье;

импорта — оборудование и продовольствие. Основной контрагент — Франция. Возрастает товарооборот с СССР и др. социалистическими странами, а также со странами Ближнего и Среднего Востока.

После провозглашения независимости проблема экспорта алжирского вина во Францию занимает одно из центральных мест. В 1962 г. доходы от экспорта вина составили 1154 млн. старых франков из общей стоимости экспорта 3246 млн. фр. За 11 месяцев 1965 г. Франция закупила вина всего лишь на сумму, эквивалентную 613 млн. старых франков.

Денежная единица — алжирский динар (с апреля 1964 г.). По курсу Госбанка СССР на февраль 1967 г. 100 динаров = 18,23 руб. *Е. Миронова.*

Важнейшие события. В 1966 г. обстановка в стране оставалась напряженной. В связи с саботажем предпринимателей и бюрократических элементов и усилением экономических трудностей на многих предприятиях проходили забастовки. Имели место попытки реакционных элементов добиться возвращения национализированных предприятий и ферм их бывшим владельцам.

Правительство Алжира продолжало проводить курс на обеспечение политической и экономической независимости страны, по укреплению системы самоуправления, расширению государственного и ограничению частного секторов. В январе национализирована французская компания «Ашет», владевшая монополией издания, ввоза и распространения в Алжире печатных изданий. 22—28 марта по решению Революционного совета в стране была проведена неделя самоуправления, продемонстрировавшая решимость трудящихся отстаивать систему самоуправления. 21 июня принят декрет об учреждении специальных судов для разбора экономических преступлений. 2 июля создан Национальный банк Алжира в целях кредитования предприятий государственного, самоуправляемого, а также частного секторов и установления контроля над их финансовыми операциями; 18 августа — государственные общества по управлению предприятиями текстильной, сахарной, обувной и кожевенной промышленности и рудниками. 15 сентября вступил в силу новый кодекс капиталовложений, установивший ряд льгот и гарантий для местных и иностранных вкладчиков при сохрании контроля государства за жизненно важными отраслями экономики. В октябре Революционный совет исключил из ФНО министра информации Б. Бумазу и министра сельского хозяйства А. Махсаса за «предательство» и «сделку с контрреволюционерами» (к середине 1967 г. оба находились за границей). По решению Революционного совета 21 октября была начата кампания по т. н. децентрализации самоуправления, направленная на предоставление большей самостоятельности комитетам самоуправления. 30 декабря открыт государственный Народный кредитный банк, обеспечивающий кредитование мелких частных и части национализированных предприятий.

На заседаниях 22—26 октября Революционный совет утвердил положение об органах коммуны («Хартия коммуны») на основе принципов выборности, расширения их полномочий и преимущественного представительства рабочих и крестьян.

Исполнительный секретариат партии ФНО уделял большое внимание созданию первичных организаций партии. 19—21 ноября 1-й съезд Национального союза алжирских женщин поддержал политику Революционного совета. В поддержку Революционного совета высказались совещания студентов — членов ФНО (октябрь) и активистов молодежной организации ФНО (декабрь). К концу года активизировалась деятельность профсоюзов. В конце года между ВСАТ и Исполнительным секретариатом ФНО было достигнуто

соглашение об активном участии профсоюзов в мероприятиях ФНО.

В течение года власти освободили группу арестованных членов оппозиционной Организации народного сопротивления (ОНС). В апреле Союз обществ Красного Креста и Красного Полумесяца СССР направил министру внутренних дел АНДР телеграмму, выражающую беспокойство советской общественности за судьбу арестованных общественных деятелей Алжира.

30 апреля из тюрьмы бежал лидер «Фронта социалистических сил» Аит Ахмед.

В апреле в Алжире была проведена перепись населения. В октябре был принят декрет о бесплатной медицинской помощи инвалидам освободительной войны, вдовам и сиротам. В целях трудоустройства бывших участников войны организован ряд кооперативов. Принято положение о медицинской службе, вменяющее в обязанности частным врачам отработку определенного времени в государственных медицинских учреждениях. 12 декабря открыт университет в г. Орানে. В июле и августе — сентябре делегация ФНО находилась в Сирии, а в декабре в Алжир нанесла визит из Сирии делегация Партии арабского социалистического возрождения (ПАСВ). В июле делегация ФНО побывала в ОАР, а делегация Арабского социалистического союза ОАР побывала в Алжире (октябрь — ноябрь). В декабре в Алжире впервые заседала постоянная комиссия по связи ФНО и АСС. В январе делегация ФНО присутствовала на IX съезде Итальянской КП, а в ноябре делегация ИКП посетила Алжир. В феврале — марте в СССР находилась группа партийных работников ФНО и общественных организаций АНДР для ознакомления с деятельностью КПСС и общественных организаций СССР. В июне делегация ФНО была приглашена на VI съезд Социалистического союза трудового народа Югославии. В сентябре Югославию посетила еще одна делегация ФНО.

Внешняя политика. На международной арене правительство АНДР по-прежнему выступало с активных антиимпериалистических, антиколониальных позиций. По приглашению правительства АНДР 17—22 июня в Алжире заседал Комитет ООН по борьбе с колониализмом, потребовавший предоставления независимости португальским и испанским колониям в Африке. Алжир оказывал помощь освободительным движениям в португальских колониях, Адене, Омане, осудил проекты создания т. н. «Исламского пакта» и др.

В мае Алжир посетил мн. иностранных дел Сирии Макос. В Сирии находилась правительственная делегация Алжира во главе с А. Бутефликой (июль). 4 ноября в Каире состоялись переговоры между Г. А. Насером, Х. Бумедьеном и Ю. Зуайном. 28 ноября — 5 декабря Х. Бумедьен находился в ОАР с официальным визитом. В ноябре Ирак посетила делегация АНДР во главе с А. Бутефликой.

2 мая вступили в силу соглашения между АНДР и Нигером о воздушном сообщении, торговле и культур-

ном сотрудничестве. В апреле — мае состоялся обмен партийно-правительственными делегациями между Алжиром и Гвинеей, отношения между ними, обострившиеся летом 1965 г., были нормализованы. 4—5 июля в АНДР находился президент Нигера А. Диори.

8 апреля между Алжиром и Францией подписано соглашение об административном, техническом и культурном сотрудничестве, 21 июля — соглашение о модернизации и расширении сети телевидения в Алжире и о создании в г. Арзеве комбината по производству аммиака, 23 декабря — соглашение по спорным финансовым вопросам, предусматривающее выплату Алжиром Франции 400 миллионов динаров в качестве государственных долгов, возникших до независимости страны. Алжир посетили помощники государственного секретаря США Меннен Уильямс (январь) и Палмер (июнь), сенатор Э. Кеннеди (20—22 ноября), личный представитель президента США А. Гарриман (8—10 декабря).

16 сентября подписано соглашение о сотрудничестве в области здравоохранения с ЧССР, 4 ноября — соглашение о научном и техническом сотрудничестве с ВНР, 19 ноября — соглашение о экономическом сотрудничестве с СФРЮ, 21 декабря — соглашения о торговле, научно-техническом, культурном сотрудничестве, воздушном сообщении — с ГДР. 6—11 октября СФРЮ посетил с визитом Х. Бумедьен.

СССР продолжал оказывать Алжиру содействие в укреплении экономики, обороноспособности, в области здравоохранения и образования. 27 января был подписан протокол о создании в г. Лахадария госпиталя советско-алжирской дружбы. В феврале — августе в Алжире работала группа советских плановиков, подготовившая доклады о состоянии и возможностях развития экономики АНДР. 23 июля — 5 августа в СССР находилась экономическая делегация АНДР во главе с министром промышленности и энергетики Абдессламом. СССР участвовал в 3-й Международной ярмарке в Алжире (сентябрь). 3 ноября состоялась передача Алжиру института и техникума нефти и газа, организованных СССР в качестве дара алжирскому народу (действуют с 1964 г.). ВЦСПС и СОКК и КП СССР оказали в ноябре — декабре помощь населению Алжира, пострадавшему от наводнения. В итоге торговых переговоров (декабрь 1966 г. — январь 1967 г.) предусмотрено значительное увеличение товарооборота между СССР и АНДР в 1967 г. В ноябре СССР посетила делегация ВСАТ во главе с ген. секретарем Умезаном. 28 ноября авиакомпания «Эр Альжери» открыла линию Алжир — Москва — Алжир. На праздновании 4-й годовщины независимости Алжира в июле в АНДР находилась советская правительственная делегация во главе с В. П. Мжаванадзе, а на праздновании 12-й годовщины Алжирской революции в ноябре — советская правительственная делегация во главе с Д. А. Кунаевым и военная делегация во главе с маршалом К. С. Москаленко. Ю. Иванов.

АНГОЛА

Ангола — страна на Ю.-З. Африки, колония («заморская провинция») Португалии. Административно включает округ Кабинда, лежащий изолированно к северу от устья р. Конго. Площадь — 1247 тыс. км². Население (оценка 1965 г.) — 5,2 млн. чел., из них 95% африканцев. Европейцев, гл. обр. португальцев — ок. 200 тыс. Адм. центр и резиденция португальского генерал-губернатора — Луанда (224 тыс. жит., 1961 г.). Из африканцев лишь малочисленная прослойка (ок. 40 тыс. в 1964 г.) пользуется правами португальских

граждан. Официально существует система принудительного труда, ежегодно ок. 250 тыс. африканцев направляются на принудительные работы на предприятия колонизаторов.

Ангола — важный поставщик с.-х. и минерального сырья. Португальским плантациям принадлежит ок. 1,4 млн. га. В 1965 г. экспорт кофе — 100 тыс. т, урожай сизаля в 1964 г. — 57 тыс. т. Производство копры в 1965/66 г. — 14,3 тыс. т. Вывоз пальмового масла в 1965 г. — ок. 17 тыс. т. Значителен также вы-

воз тростникового сахара (производство в 1965/66 г. — 67 тыс. т), арахиса, копры, хлопка (производство волокна в 1965/66 г. — 8 тыс. т). Главные потребительские культуры — кукуруза (вывоз в 1965 г. — 170 тыс. т), сорго, маниок, бананы, бобовые. Развито рыболовство (годовой улов — 200—300 тыс. т), ведущееся компаниями Великобритании и ЮАР. Большой ущерб нанесли с. х.-ву военные действия и карательные экспедиции португальских войск. В ходе войны погибло св. 100 тыс. ангольцев.

В 1966 г. добыто св. 1 млн. т нефти, 1,4 млн. т железной руды (разработку ведет западногерманский концерн Круупа, в 1967 г. годовую добычу намечается довести до 5 млн. т), ок. 15 тыс. т медной руды, св. 1,3 млн. каратов алмазов (экспорт) — $\frac{2}{3}$ добываемых в Анголе алмазов — ювелирные. В горнорудной пром-сти занято ок. 22 тыс. рабочих. Обрабатывающая пром-сть представлена цементными заводами (общая годовая производительность — ок. 300 тыс. т), нефтеочистительным заводом в Луанде (ок. 700 тыс. т в год), рыбоконсервными, текстильными и др. предприятиями. Общая мощность электростанций — ок. 300 тыс. квт. Железных дорог — 3 тыс. км (конец 1964 г.), главная из них — Бенгельская ж. д., принадлежащая английской компании и служившая основным путем для вывоза руд из Замбии и Конго (Киншаса). Автодорог — св. 35 тыс. км, в т. ч. 5 тыс. км — асфальтированные шоссе. Грузооборот портов — 2,2 млн. т (1963 г.). Экспорт в 1963 г. — 4730 млн., импорт — 4211 млн. аскудо, доходы от экспорта кофе — 65,5 млн. долл. Доля Португалии в импорте — 43%, в экспорте — 22%; Великобритания — 10 и 17%; США — 10 и 19%; ФРГ — 8 и 6,5%.

С 1961 г. патриоты Анголы ведут вооруженную борьбу с португальскими колонизаторами. Организатором ее выступает партия Народное движение за освобождение Анголы (НДОА), созданная в 1956 г. нелегальными марксистскими кружками и рядом прогрессивных организаций (пред-

Агостинью Нету). Часть повстанческих отрядов на севере Анголы возглавляет Союз народов Анголы (СНА, лидер — Холден Роберту), националистическая партия без четкой программы, основанная в 1954 г. В эмиграции в Киншасе находится Временное правительство Ангольской Республики (ВПАР, создано в 1962 г.) во главе с Холденом Роберту. Освободительной борьбе ангольских патриотов мешают серьезные разногласия между НДОА и СНА.

В июне 1966 г. в Киншасе среди руководящих деятелей СНА произошел раскол, ряд деятелей отошел от Х. Роберту и образовал новое ангольское правительство в эмиграции, которое в августе объединилось с НДОА. В рядах НДОА оказалось большинство бывших руководителей и активистов СНА. В октябре при посредничестве ОАЕ в Каире состоялись переговоры НДОА и ВПАР. Было заключено соглашение о прекращении всякой враждебной пропаганды одной стороны против другой, об освобождении каждой стороной всех арестованных другой стороны и т. д. Однако затем Х. Роберту отказался признать соглашение.

Летом 1966 г. НДОА открыло новый фронт на юге страны. С января по ноябрь подразделения НДОА уничтожили 750 португальских солдат и офицеров. В январе 1966 г. в Анголе было сконцентрировано св. 50 тыс. португальских солдат. К концу года число ангольских беженцев в одном только Конго (Киншаса) достигло, по некоторым сведениям, 600 тысяч.

В декабре американская нефтяная компания «Галф ойл» и португальско-бельгийская «Петрангола» открыли в Кабинде новое крупное месторождение нефти.

В 1966 г. португ. власти Анголы совершили ряд агрессивных актов против соседних африканских государств: в августе их войска атаковали приграничные населенные пункты в Конго (Киншаса), в ноябре — в Замбии и т. д. В декабре португ. власти Анголы закрыли Бенгельскую железную дорогу для транзитных перевозок горнорудной продукции из Конго (Киншаса).

А. Р.

АНДОРРА

Андорра — государство на Ю.-В. Европы, между Францией и Испанией. Площадь — 465 км². Население — ок. 6 тыс. чел. Столица — г. Андорра-ла-Вьеха (ок. 1,5 тыс. жит.). Население говорит гл. обр. на каталанском языке. Официальные языки — каталанский, испанский и французский. Верующие — католики. Андорра — княжество, находящееся с 1278 г. в вассальной зависимости от Франции и Урхельского епископа (Испания). Правительственный орган — Генеральный совет (24 члена), избираемый на 4 года; право голоса имеют только мужчины. Последние выборы (половина членов Ген. совета) состоялись в конце 1965 г. Ген. совет назначает синдика и его заместителя,

осуществляющих исполнительную власть. Международными делами Андорры ведают Франция. Основные занятия населения — овцеводство, а также земледелие. Есть небольшие предприятия пищевой и табачной промышленности. Значительную часть национального дохода дает туризм. Валюты — французская и испанская.

В июле 1966 г. издан указ о создании в Андорре системы социального обеспечения для всех рабочих и служащих. В стране официально установлен 8-часовой рабочий день, предприниматели обязаны гарантировать наемному персоналу еженедельный выходной день и ежегодный двухнедельный отпуск.

АОМЫНЬ

Аомынь (Макао) — территория на побережье Южно-Китайского моря, в устье р. Сицзян. Включает п-ов Аомынь, о-ва Ханьцзыдао и Цзяою и ряд более мелких о-вов. Площадь — 16 км². Население — 169,3 тыс. чел. (перепись 1960 г.); подавляющее большинство — китайцы; португальцев — ок. 8 тыс. чел. В 1557 г. Аомынь был арендован Португалией у правительства Китая (формально Аомынь был арендован для создания торговой фактории с условием сохранения за Китаем суверенных прав над его территорией); в 1848 г. Португа-

лия отказалась вносить арендную плату и фактически захватила Аомынь. Территория управляется португальским губернатором. В 1951 г. Аомынь (Макао) получил статус «заморской территории» Португалии. Основное занятие местного населения — рыболовство и обработка рыбы (занято ок. 40 тыс. чел.). Имеются небольшие пищевые, цементные и спичечные предприятия. Аомынь — важный торговый и финансовый центр. Через него осуществляется транзитная торговля с южными провинциями Китая и Сянганом (Гонконгом).

Стоимость импорта в 1964 г. — 252,4 млн. патак, экспорта — 114,7 млн. патак. В 1963 г. в порт Аомынь зашло 4,3 тыс. судов общим водоизмещением около 2,7 млн. т. Аомынь широко известен своими иторными домами и торговой опшумом. В последние годы происходит значительная нелегальная иммиграция в Макао из КНР.

Денежная единица — патака = 6 португальским эскудо.

Важнейшие события. 15 ноября 1966 г. местные португальские власти воспрепятствовали китайским жителям маленького острова Данцзы (Тайна) снести старое здание, чтобы расчистить место для строительства школы, затем был уволен и избит один китайский рабочий. В начавшиеся волнения вмешалась полиция. 3 декабря было убито 8 и ранено 123 человека. Волнения продолжались более месяца. 5 декабря Ассоциация китайских учащихся в Аомыне также выдвинула требования — наказать начальника полиции О. Фигейреду,

прекратить репрессии и гарантировать их неповторение в будущем и т. д. 9 декабря Отдел внешних сношений провинции Гуандун (КНР) заявил португальским властям в Аомыне «самый резкий протест», указав, что «китайский народ решительно поддерживает справедливые действия патриотически настроенных соотечественников в Аомыне». Эти требования были подкреплены массовыми демонстрациями на китайской стороне отрядов хунвейбинов, четыре китайские канонерки, как сообщала печать, крейсеровали около Аомыня. 12 декабря португальский губернатор Карвалью принял предъявленные требования. В конце года в Аомыне были закрыты все организации гоминьдановцев. Под давлением китайских властей была закрыта также т. н. Ассоциация помощи беженцам с континента, которая, как сообщает печать, за 15 лет своей деятельности переправила на Тайвань и в другие районы св. 110 тыс. чел., в том числе почти 2400 чел в 1966 г.

И. Иванов.

АРГЕНТИНА

(А р г е н т и н с к а я Р е с п у б л и к а)

Общие сведения. Аргентина — государство в Юж. Америке. Площадь — 2,8 млн. км². Население — 21,7 млн. чел. (оценка 1966 г.). Столица — Буэнос-Айрес (на территории «Большого Буэнос-Айреса» проживает 6,7 млн. чел.). Гос. язык — испанский.

Государственный строй. В результате гос. военного переворота 28 июня 1966 г. был свергнут конституционный президент А. Илья и власть передана в руки военной хунты, назначившей главой государства и правительства генерал-лейтенанта Х. К. Оганьяна. Действие конституции было прекращено (вместо нее введен т. н. «Революционный статус»), распущен национальный конгресс (сенат — 46 чел. и палата депутатов — 193 чел.), запрещена деятельность всех политических партий.

Политические партии и профессиональные союзы. Во 2-й половине 1966 г., несмотря на запрет, оживилась деятельность политических партий: Гражданский радикальный союз народа объединяет часть мелкой и средней буржуазии, интеллигенции, некоторые слои рабочих. На 1-е место в партии вместо Р. Балбина выдвигается свергнутый президент А. Илья, призвавший к единству действий для возвращения к конституционному строю. «Гражданский радикальный союз непримиримых» (лидер — Альваре). Перонистские партии «Хустисиалистская», «Лабористская», «Народный союз», «Популистская» и др.) стремятся удержать в повиновении рядовых членов партий, в основном рабочих, все более теряющих доверие к руководителям этих партий. Происходит перегруппировка сил в т. н. «социалистических партиях» («Социалистическая партия Аргентины», «Народный дом», «Социал-демократическая», «Аргентинская социалистическая партия Авангарда» и др.), в течение ряда лет переживавших многочисленные расколы. Активно включилась в политическую жизнь партия А. Фрондиси. Движение объединения и развития. Коммунистическая партия Аргентины. Основ. в 1918 г. Пред. — В. Кодовилья. Вновь находится в условиях глубокого подполья, насчитывает ок. 14 тыс. членов. Продолжает издавать газету «Нуэстра palabra», теоретический журнал «Нуэва эра» и др. печатные органы.

В профсоюзном движении существуют 4 наиболее крупные группировки: «Объединение в 2 организации», лидер — А. Вандор. «Объединение в 2 подлинных организа-

ций» (ок. 500 тыс. членов) во главе с Х. Алонсо. «Независимые» (ок. 300 тыс. чел.) и отколовшаяся от этой группы левая фракция — «Неприсоединившиеся». Две первые организации — перонистские, однако и между ними нет единства. В окт. 1966 г. состоялся съезд «Всеобщей конфедерации трудящихся» (ВКТ), но единства достигнуто не было. В съезде не приняли участие сторонники Алонсо. 8 мест в Секретариате ВКТ поделили представители Вандора и «неприсоединившиеся», в Директивном совете по 5 мест получили «независимые» и «неприсоединившиеся» и 10 мест — «вандористы». По требованию правительства представители находящегося под влиянием коммунистов крупного профобъединения «Движение за единство и координацию деятельности профсоюзов» (МУКС) не были введены в новый состав руководства ВКТ. Генеральный секретарь ВКТ — Ф. Прадо, представитель «Неприсоединившихся» и сторонник Вандора.

Экономика. В 1966 г. валовой нац. продукт уменьшился на 1,2%, сократилось промышленное и с.-х. производство, возросла безработица. Количество денег в обращении увеличилось за год на 24%, индекс стоимости жизни возрос на 30%; с августа 1964 г. по ноябрь 1966 г. было проведено 8 официальных девальваций аргентинского песо. Гос. внешний долг на 1 января 1967 г. — 2,5 млрд. долл.; в 1967 г. срок погашения внешних долгов на сумму ок. 700 млн. долл. Правящие круги стремятся разрешить трудности путем привлечения иностранного капитала. Прямые частные капиталовложения США на конец 1965 г. достигли 992 млн. долл. (в 1960 г. — 472 млн. долл.).

Промышленность. Падение производства наблюдалось как в традиционных отраслях промышленности, так и в новых, производящих средства производства и товары длительного пользования (см. табл. на стр. 218).

Сельское хозяйство. Обрабатываемая площадь — ок. 30 млн. га. Господствуют крупные латифундии помещиков-скотоводов. Наблюдается усиление процесса концентрации земли за счет разорения мелких с.-х. производителей: с 1952 г. по 1960 г. (по данным переписей) доля латифундий площадью св. 2,5 тыс. га каждая в общем земельном фонде страны возросла с 59% до 60%, тогда как доля хозяйств площадью меньше 25 га каждое уменьшилась с 2% до 1%. Ок. 80% крестьян лишены земли; широкое распространение получили различные формы аренды земли. Производством зерна заняты в основном арендаторы

Производство важнейших видов промышленной продукции

Виды продукции	Единицы измерения	1963 г.	1964 г.	1965 г.
Электроэнергия . . .	млрд. кВт-ч	9,2	10,2	11,1
Нефть	млн. куб. м	15,4	16,0	15,6
Уголь	тыс. т	250	332	374
Сталь	» »	810	1071	1087
Цемент	млн. т	2,5	2,9	3,3
Целлюлоза	тыс. т	75	84	110
Бумага и картон . . .	» »	341	308	478
Экстракт кебрачо . . .	» »	119	103	109
Холодильники	тыс. шт.	105	124	152
Стиральные машины .	» »	66	87	103
Автомобили	» »	105	150	196
в т. ч. легковые . . .	» »	..	119	141
Тракторы	» »	11	14	14
Хлопчатобумажная пряжа	тыс. т	71	69	98
Пряжа искусственного волокна . . .	» »	10	18	20
Подсолнечное масло . .	» »	169	118	270
Льняное масло	» »	234	211	233
Пшеничная мука	млн. т	2,2	2,2	2,3
Сахар	тыс. т	990	906	1103
Парагвайский чай . . .	» »	122	130	118
Сигареты	млрд. шт.	25	27	26

на землях помещиков-скотоводов. С. х. носит экстенсивный характер.

Посевная площадь и валовой сбор основных с.-х. культур

Культуры	Площадь в 1965/66 г.* (тыс. га)		Сбор (тыс. т)	
	посева	уборки	1964/65 г.	1965/66 г.
Пшеница	5426	4214	11260	5400
Кукуруза	3921	3275	5140	7040
Рожь	2136	331	651	245
Овес	1117	421	805	480
Ячмень	908	384	826	702
Льняное семя	1294	1004	815	570
Подсолнечное семя . . .	1181	1023	757	782
Арахис	351	333	439	411
Хлопок	547	433	457	339
Табаки	63	46	53	42
Картофель	174	165	2489	1489

* Разница между посевной и уборочной площадью зерновых объясняется тем, что часть посевов используется в качестве пастбищ для скота.

Забой скота на мясохладобойнях и мясоперерабатывающих фабриках в 1965 г. (тыс. голов): крупный рогатый скот — 4203, овцы — 3739, свиньи — 1579; произведено (тыс. т) говядины — 384, баранины — 59, свинины — 139. Производство других продуктов животноводства составило (тыс. т): сливочное масло — 42, сыр — 151, казеин — 22, шерсть (1965/66 г., на базе немойтой) — 180.

Транспорт. Протяженность железных дорог — 46 тыс. км, из них лишь ок. 16 тыс. км в хорошем состоянии; значительная часть подвижного ж.-д. состава устарела. Грузооборот ж. д. в 1965 г. — 14 026 млн. т/км. На 1 января 1966 г. насчитывалось 1555 тыс. автомобилей, в т. ч. 928 тыс. легковых.

Внешняя торговля. В 1966 г. экспорт составил 1593 млн. долл., импорт — 1124 млн. долл. Основные статьи экспорта (в % к стоимости): мясо и мясопродукты — 26, зерновые — 35, шерсть — 8, кожсырье — 5. Доля (%) США в экспорте — 7, в импорте — 23, Великобритании — соответственно 10 и 6, ФРГ — 6 и 10.

Денежная единица — аргентинское песо. По курсу Госбанка СССР на июль 1967 г. 100 аргентинских песо = 26 коп.

Важнейшие события. Первые месяцы 1966 г. характеризовались нарастанием забастовочной борьбы. Государственный переворот 28 апреля был совершен практически без всякого сопротивления со стороны политических партий и профсоюзов, т. к. пр-во Ильяна полностью утратило престиж в связи с невыполнением предвыборной программы и продолжающимся резким ухудшением положения трудящихся масс. Пр-во Ильяна не удовлетворяло и правые силы, поскольку, по их мнению, оно недостаточно энергично вело борьбу с компартией и др. прогрессивными организациями. Правоперонистские лидеры профсоюзов пошли на поддержку заговорщиков, заключив с ними «социальное перемирие». Компартия была единственной партией страны, решительно выступившей против переворота. Еще в заявлении ЦК в феврале 1966 г. она указала, что в стране имеется достаточно сил для предотвращения переворота. С целью создания единого фронта КПА обращалась ко всем партиям и профсоюзным организациям. В период переворота и в последующие месяцы энергичную борьбу вели студенты многих университетов и др. высших уч. заведений против вмешательства полиции в дела учебных заведений, роспуска Университетской студенческой федерации, закрытия университетов связи с «коммунистическим провозглашением». Были столкновения с полицией, в результате которых имелись убитые и раненые. Студенческие выступления сливались с выступлениями рабочих.

На базе «Манифеста 1 мая» (воззвание к 1 мая 1966 г. ряда профорганизаций, насчитывающих св. 1,8 млн. членов, о восстановлении единства рабочего класса) усиливался процесс формирования единства действий трудящихся. В апреле проведена забастовка 240 тыс. работников транспорта, в мае — 11 тыс. учителей, 420 тыс. гос. служащих (80% всех гос. служащих страны) и 70 тыс. гражданских служащих вооруж. сил. 12 мая у здания парламента собрался митинг 10 тыс. студентов, требовавших увеличения ассигнований на нужды ун-тов. В мае состоялась 2-я конференция движения за самоопределение и солидарность народов латиноамериканских стран, к-рая выступила в защиту кубинской революции, потребовала немедленного вывода американских войск из Доминиканской Республики. Состоявшаяся затем нац. конференция Аргентинского комитета защиты мира призвала усилить борьбу против амер. агрессии во Вьетнаме, против проамер. деятельности ОАГ.

В октябре правительство опубликовало «Закон о национальной обороне», по которому предусматривается подчинение всей экономической и социальной деятельности военным целям и дает огромные полномочия президенту и командующим родам войск. В соответствии с этим законом созданы Национальный совет безопасности, занимающийся разработкой политических и стратегических планов, Военный комитет и Национальное управление разведки. Несмотря на соглашательскую политику руководства ВКТ, в стране нарастало забастовочное движение. Ярким выражением протеста против экономич. политики правительства была состоявшаяся 14 декабря крупнейшая за последние годы забастовка, в которой приняло участие 85% всех работающих в промышленности, 70% — в торговле; всего — ок. 4 млн. чел. В конце года состоялись крупные забастовки докеров, энергетиков и др.

Несмотря на запрет, активную работу продолжают массовые прогрессивные организации «Лига защиты прав человека», выступающая за амнистию и демократические свободы, «Движение за самоопределение и солидарность с народами Латинской Америки» (МАС-ПЛА), «Движение в защиту аргентинской нефти», «Аргентинский Совет Мира», «Союз аргентинских женщин», «Аргентинское движение солидарности с

Вьетнамом» (МАВЬЕТ) и др. МАВЬЕТ в течение 1966 г. в помощь Вьетнаму собрал 5 млн. арг. песо, на которые были приобретены необходимые для Вьетнама медикаменты. Вновь активизировало свою деятельность массовое движение кредитных кооперативов, объединяющее ок. 1 млн. мелких с.-х. производителей, против которого со стороны монополий после переворота были проведены репрессивные мероприятия.

Внешняя политика. Лидеры нового правительства официально заявляли о своей верности проамериканскому курсу и о дальнейшем ношении американских и европейских капиталовложений. В декрете правительства от 13 июля 1966 г. указывается, что Аргентина будет оказывать поддержку деятельности ОАГ, укреплять отношения с Испанией и ФРГ. В 1966 г. Аргентину посетили высокопоставленные представители многих стран — Испании, ФРГ, Японии, Боливии, Бельгии, Великобритании, Бразилии и др. В июле с ФРГ было заключено соглашение об экономическом и техническом сотрудничестве. В июле Аргентина и Чили подписали соглашение об урегулировании пограничных споров. В октябре Аргентина и Ватикан подписали соглашение, по которому Ватикан будет иметь полномочия изменять действующие в церковной сфере положения, в частности назначать архиепископов и епископов и т. д. Министр иностранных дел Бразилии вел переговоры в Буэнос-Айресе в октябре по вопросу о создании межамериканских вооруженных сил, что вызвало решительный протест МАСПЛА и многих др. организаций. В 1966 г. имели место выступления за возвращение Аргентине Мальвинских о-вов, в т. ч. попытка националистических элементов решить этот вопрос силой. В декабре было подписано соглашение с нефтяными компаниями США, позволяющее этим компаниям действовать в стране до 1978 г. Правительство Аргентины обязалось выплатить этим компаниям 73 млн. долл. в виде компенсации за аннулирование контрактов с ними по декрету, принятому правительством Илына в 1963 г., и предоставить право эксплуатации в р-не богатых месторождений нефти. В. Андреев.

Культурная жизнь. Литература. Гое. переворот 19 июня 1966 г. нарушил ритм культурной деятельности: усилением цензуры и дискриминацией. Левые направления подвергаются преследованиям и закрываются.

Официальная премия за роман никому не была присуждена. Однако поэт Л. Марчелли, обратившийся к прозе, получил первую премию Форти Глори за романы «Адам Буэнос-Айрес» и «Пиршество строгого архангела». Другим литературным успехом 1966 г. был роман Э. Вербицкого «Бумажный человек». Прогрессивный романист К. Р. Доде, известный своим романом «Каудильо», опубликовал «Сандраль» — социальную и психологическую пьесу о жизни в провинции Буэнос-Айрес в течение одной недели 1965 г.

«Дом Америки» в Гаване удостоил первой премии 23-летнюю писательницу Л. Экер за книгу рассказов «Те, кто видели нуст чевики». Х. Кортасар выпустил книгу «Все огни — огонь».

М. Линч имела успех со своим новым романом «Победитель». Вульфрич выпустила 2-ю часть своей трилогии — роман «Безразличные связи». Р. Дамонте Таворда привел в ужас читателей романом «Рак» — психологический и социальный роман о смертельно больной женщине.

Поэт Рауль Гонсалес Тумон опубликовал «Летопись», когда не возвращающейся страны, востальгическое произведение детских лет, написанное с большим лиризмом. Л. Барлетта написал прекрасную «Оду Паране». Парагвайский поэт Э. Ромеро опубликовал в Аргентине «Антонис», принятому с большим успехом. Т. Гомес, поэт и чтец в театрах, выпустил книгу «Туда идет Луна Ромеро», а молодой поэт Э. Педро — новую серию социальных поэм «Свет для всех». Последние поэмы Н. Этчанке в сборнике «Десять и тысяча» написаны с большой лирической силой. Необходимо отметить серию мероприятий в память 30-летия со дня убийства Ф. Гарсиа Лорки. Театральные вечера, выставки живописи, конференции и сольные концерты напоминали о его деятельности в Буэнос-Айресе и о большом влиянии, оказанном им на аргентинскую поэзию. Скончался известный поэт Э. Оливари.

Театр. Гос. переворот отрицательно сказался на репертуаре театров, отказавшись от постановок готовившихся произведений (напр., «Трехгрошовый оперы» Б. Брехта) и ввиду перед закрытием и разного рода цензурных запретов. В конце сезона было закрыто св. 10 независимых театров.

Одним из самых больших успехов года была пьеса «Иерафел» А. Кастильо, получившая премию ООН, где великолепно сыграл А. Альфон, постановка Инды Ледесма. Содержательные пьесы — драматическая жизнь Эдгара Аллана По. Большой успех имела пьеса современного англ. драматурга А. Уэскера «Сун из курить», поставленная в Новом театре Александрой Бозро и Педро Аскини. П. Аскини поставил также «Медведь» Чехова в театре «Лос яндепендентес». В «Народном театре» с успехом шла пьеса Н. Хикмета «Череп», театр закончил сезон пьесой «Педро де Урдемалас» Сервантеса (к 350-летию со дня смерти писателя). Большой успех имела премьера пьесы «Блуждания» К. Горестияс (он же — постановщик спектакля); в ней речь идет о равнодушии перед лицом преступления, пережитом чужой скорбью. Событием явилась премьера последнего произведения А. Касоян «Золотые шпоры» (о жизни испанского писателя эпохи Возрождения Ф. Кеведо). В том же театре был возобновлен «Вишневый сад» Чехова — блестящий спектакль, поставленный Петралей и Луизой Бейль. Из 80 ежедневных спектаклей сезона в 56 театральных залах, кроме уже упомянутых, можно выделить «Ревизор» Гоголя в театре Сан-Тельмо; «Дни Хуана Басбала» Р. Коссы и др.

Школа танца в театре Сан-Мартин показала некоторые новинки с музыкой танго-джаза А. Пьянцолы (хореограф Раиатти Шотелиус). Танцовщица Грасиела Мартинес, изумляющая своей новой техникой и средствами выражения, провела в институте Ди Телья экспериментальное выступление. В театре Колон была поставлена опера-балет «Мученик святого Себастьяна» Дебюсси (в роли Себастьяна превосходно выступила французская балерина Люцилла Черина). Состоялись гастроли балета Парижской оперы и балета Нидерландов. Национальный народный балет, возглавляемый Эль Чукаро, с успехом осуществил новые хореографические постановки.

Музыка. В 1966 г. во многих городах прошла серия фольклорных фестивалей или фестивалей танго. Среди хороших коллективов выделились «Лос чальчалерос», «Лос Аррибебос», «Лос фронтисос», «Лос Килья-Уаси». Композитор и пианист Армель Рамьерес завоевал солидный успех в театре Одеон своими произведениями «Креольская месса» и «Каудильо». На фестивалях блистали композиторы-певцы сельских национальных песен — Атауальпа Юпанки, Орасио Гуарани, Кафруне, Эдуардо Фалу; из певцов выделялась Рамона Галарси. На фестивалях танго — фольклора городов — первое место по праву принадлежит композитору, пианисту и дирижеру М. Моресу с его первой креольской опереттой «Буэнос-Айрес поет на весь мир». По-прежнему янтрес вызывал А. Троица, известный композитор и бандонист.

В 1966 г. было дано 93 концерта классической музыки и 123 произведений в исполнении Аргентинского симфонического оркестра, оркестра театра Колон, Багеровской ассоциации и оркестра «Друзья музыки». Из произведений аргентинских авторов 18 были исполнены впервые. «Каятата о мире» Р. Каамалью исполнилась под управлением Д. Бальди, а исполнение «Матрифина» того же автора дирижировал Кальдерон. Произведение Х. Х. Кастро «Процане с Вила Лобосом» впервые исполнилось под управлением Х. М. Кастро (ныне умершего). Г. Морильо выступил в первый раз со своей «Третьей симфонией». В театре Колон состоялось первое исполнение «Концерт для четырех основных голосов» А. Хинастеры, дирижировал Ю. Орманди. Впервые были исполнены также «Три аргентинских кантаты» К. Гуаставино. Впервые были исполнены также произведения И. Гутьерреса «Унамонада» или «К Унамуну», посвященное великому испанскому писателю, и «Революционные войны» Б. Бриттена. В Нью-Йорке состоялась премьера оперы Хинастеры «Бомарсо» на сюжет исторического романа М. Мухии Лайнеса. В театре Колон состоялась премьера оперы Прокофьева «Огненный ангел» и были возобновлены также произведения, как «Маруф Рабо», сказка из «Тысячи и одной ночи», «Комната» Хинастеры, «Дон Хуан» Штрауса, «Айда» Верди и другие.

Из выступавших иностранных музыкантов следует отметить Ю. Орманди, дирижировавшего Филадельфийским оркестром, ансамбль барокко из Парижа и Кельнскую капеллу, пианиста Карла Рихтера, певца Дворжакову, Мари Кольте, шапсонье Ш. Азиавура, гватемальского композитора и дирижера Х. Сармьентоса. Музыкальная общественность отмечала гитаристку Марию Лумус Англо в связи с 50-летием ее деятельности. 20-летие со дня смерти испанского композитора М. де Фалья, жившего в Аргентине, было отмечено возобновлением постановки его последней оперы «Атлантический» в театре Колон и камерными концертами из его произведений.

Кино. Произвол цензуры, ограничивающий творчество, в сочетании с отменой новым правительством субсидий продюсерам и упразднением премий явились причиной полного застоя аргентинской кинематографии.

Из 31 кинофильма национального производства, выпущенного на экраны, только 6 были поставлены в 1966 г., остальные — продукция прошлых лет. Лишь немногие фильмы обладают художественными достоинствами и социальными замесом; «Наказание измечнику», постановка М. Агтина, сценарий Р. Бастоса; «Иду говорить о надежде» — три расказа в исполнении Альфреда Алькона и Инды Ледесмы; со-

* Баядеон — один из аргентинских национальных инструментов.

циальная сатира «Маска для Анны» с участием Пауто Муруа (чилийский актер, начавший работать в арг. кино); антинацистский фильм «Замочная скважина» реж. Л. Торрс Нильсона; комедия «Из-за руки и из-за улицы», премированная в Сан-Себастьяне, с участием молодых актеров Родольфо Бевана и Эванхелины Селасар; фильмы с участием талантливой аргентинской комической актрисы Нини Маршалл — «Сейчас держит полицейского инспектора поселка» и «Семейный скандал». В истекшем сезоне состоялась неделя советского кино, на которой присутствовал реж. Г. Козинцев.

Изобразительное искусство. Одним из самых важных художественных событий года было открытие нового здания театра Колон, расположенного арг. постом в живописном Раулеме Сольди. На 93-м этой круговой настенной живописи воспроизводятся на небесно-лазурном и азеленоватом фоне мюзик-поэзия, танца, театра и живописи, жонглиры и маски. Среди персональных выставок следует отметить выставку 75-летнего художника-кубиста Э. Петторути, постоянно живущего в Париже. Художник Р. Карпани выставил огромные по размеру оригиналы своих иллюстраций к «Мартину Фьерро» Эрнандеса. Карпани сделал Мартину Фьерро эпическим, революционным, он кажется высеченным из гранита. Художник баров, бильярдных и вокзалов, Торральяро организовал показ своей городской живописи. Привлекла внимание экспозиция ковров О. Бутлера, а также выставки Софии Сабсай и Верни. В области скульптуры следует упомянуть открытие гидравлического монумента «Изменявшая гидростенная панель» Дьюла Кошнице, вертикальной панели в 100 м² с сотнями отверстий с меняющимся светом, расположенных группами подобно амебам, и с различными каскадами воды. У основания монумента находится большой бассейн с плавающими, подобно мирам, темными полусферами тоже с отверстиями с меняющимся светом. Эта стена скульптура находится в общественном пассаже и дополняется другими гидравлическими скульптурами, в частности «Капли воды» — гигантской каплей из прозрачного материала, внутри которой капает бесчисленные волнистые капли, освещенные прозрачным светом. Кошнице — первый арг. скульптор, создавший скульптуру в честь советского «Спутника».

Среди коллективных выставок следует отметить большую экспозицию в 5 залах произведений сотни художников, организованную в знак протеста против войны во Вьетнаме. На ней были представлены художники самых различных течений от фигуративных до крайне абстрактных. Итальянская фирма Фиаат взяла шефство над выставкой в Музее современного искусства, где экспонировались картины и настенная роспись

для украшения вокзалов, поездов и т. д. В этой интересной выставке приняли участие ведущие живописцы.

3-й американский биеннале искусства, проведенный в октябре в Кордове, а затем частично в Буэнос-Айресе, проводился арг. предприятиями — Кайзер, входящими в ИКА (арг. автомобильная пром-сть). В нем участвовало 70 живописцев из 12 южноамериканских стран, в т. ч. 12 аргентинцев. Первую премию (1 млн. арг. песо) получил венесуэлец Крус Диес; на арг. художников был премирован С. Патерносто. На выставке взрывались течения «поп-арт» и «оп-арт», в некоторых случаях с большим чувством юмора использовались достижения кибернетики и оптики, применялся монтаж и модернизированное наклеивание; большинство из участников — молодые живописцы.

На ежегодной выставке керамики было экспонировано 3500 предметов из терракоты и др. материалов. Выставка «Пять живописцев» выявила двойные таланты 10 писателей-художников и 10 художников-писателей.

Многие арг. художники получают заказы за границей. Х. К. Кастаньино закончил выполнение заказов в Италии по стенной живописи, в частности фрески «Горизонт пампы и небо», украшающей салон аргентинских аэролиний в Риме, ее размер 18м × 4 м.

Из выставок иностранных художников самой значительной была экспозиция 150 гравюр П. Пикассо в институте Ди Телья, занимавший 5 залов и отражавшая его искусство за последние годы. По инициативе художника Пекоры был основан Музей аргентинской гравюры.

Архитектура. С точки зрения новых архитектурных достижений заслуживают упоминания: Планетарий; арх. Э. Хан и инженер К. Лангер; зал для сеансов на 380 человек; само здание — круглое, с полусферической крышей из перфорированного алюминия; имеются два подвальных этажа, библиотека и подсобные помещения. Аппаратура марки Цейс, весом 2 тонны, 5 метров высоты, включает 150 проекторов. Основной аппарат — 23 метра в диаметре, направленный им луч света охватывает 43 метра. Планетарий стоил 85 миллионов песо, не считая проекционного аппарата. Международная выставка скотоводства, земледелия и промышленности, работавшая несколько месяцев в Палермо (квартал Буэнос-Айреса), включала 170 стендов. Павильон фирмы Фиаат привлек внимание своей спиральной формой. Оригинально было здание павильона ИКА (арг. автомобильной пром-сти); эстетической выдержанностью и строгостью выделялся павильон, спроектированный А. Вильямсом.

АФГАНИСТАН

Общие сведения. Афганистан — государство в Азии. Площадь — 653 тыс. км². Население (оценка 1966 г.) — 15 млн. чел. (из них 2,5 млн. кочевников), в т. ч. афганцы (ок. 8 млн. чел.), таджики, узбеки, хазарейцы, туркмены и др. Подавляющая часть населения — мусульмане (сунниты ханифитского толка). Столица — г. Кабул (по переписи 1965 г. — ок. 450 тыс. жит.).

Государственный строй. По конституции 1964 г. Афганистан — конституционная монархия. Глава государства — король Мухаммед Захир-шах (с 1933 г.). Парламент состоит из двух палат: Народного собрания («Вулуси джирга») в составе 216 депутатов и Собрания старейшин («Мышрано джирга») в составе 84 членов, 1/3 которых назначена королем сроком на 5 лет, 1/3 избрана населением сроком на 4 года и 1/3 избрана провинциальными собраниями сроком на 3 года. Для решения наиболее важных вопросов король может созывать т. н. Большое собрание («Лойя джирга») в составе членов обеих палат парламента и председателей провинциальных собраний. Премьер-министр (с ноября 1965 г.) — Мухаммед Хашим Мейнандваль, министр иностранных дел — Нур Ахмед Этемади. Политических партий в стране нет.

Экономика. В 1966 г. продолжала осуществляться вторая пятилетняя программа (1962/63—1966/67 гг.).

Сельское хозяйство. Обрабатывается (без паров) — ок. 3,8 млн. га, в т. ч. ок. 2,6 млн. га искусственно орошается. В 1966 г. с помощью СССР продолжилось освоение земель, орошаемых Джелалабадским каналом. В стране преобладает крупное помещичье и кулацкое землевладение. На 75 тыс. хозяйств надела св. 4 га (15% общего числа хозяйств) при-

ходит св. 74% обрабатываемых земель. 523 тыс. малоземельных крестьян, владеющих в среднем немногим более 1 га каждый (85% общего числа владельцев земли), несут в своей собственности лишь 26% этих земель. Не менее 0,5 млн. крестьянских семей безземельны. Ок. 90% всех обрабатываемых земель — под зерновыми, в т. ч. ок. 70% (2,3 млн. га) — под пшеницей. Большую роль в с. х-во играют садоводство и виноградарство. Сбор основных культур в 1965 г. оценивался (тыс. т): пшеницы — 2282 (против 2279 в 1964 г.), кукурузы — 720 (713), ячменя — 380 (370), риса — 325 (320), бобовых — 180 (180), бахчевых, винограда, фруктов и орехов — 310 (300), картофеля и овощей — 500 (500), хлопка-сырца — 90,5 (81,4), сах. свеклы — 60,5 (30,5), сах. тростника — 45 (45), семян масличных (искл. хлопковое семя) — 22,5 (20,5). В 1965/66 г. насчитывалось (в млн.): овец — 22 (из них каракульских — 5,7), коз — 2,7; крупного рогатого скота — 3,3, ослов, мулов, лошадей и верблюдов — 2,3. В благоприятные для зимовки скота годы на экспорт производится ок. 2,5 млн. шкур каракуля, ок. 8 тыс. т шерсти, в т. ч. 0,5 тыс. т верблюжьей.

Промышленность. В 1966 г. сданы в эксплуатацию вторая очередь Кабульского элеватора емкостью в 30 тыс. т зерна, фарфоровый завод в Мазари-Шерифе, хлопкоочистительный завод в Герате, первая турбина ГЭС в Нагду и две турбины ГЭС в Махипаре. В 1965/66 г. выработка электроэнергии составила 207 млн. кВт-ч (в 1964/65 гг. — 202,6), добыча каменного угля — 124 тыс. т (112,9), заводская очистка хлопковолокна — 32,2 тыс. т (31,3), производство цемента — 161,5 тыс. т (141,2), хлопчатобумажной

пряжи — 985 т (945 т), тканей фабричной выработки (млн. м): хлопчатобумажных — 56 (53,5), тканей искусственного шелка — 0,85 (0,65), шерстяных — 0,31 (0,19); сахара — 6,5 тыс. т (3,9), муки — 50,3 тыс. т (43,7), хлебобулочных изделий — 14,5 тыс. т (13,2), растительного масла — 2,2 тыс. т (1,2), мыла — 1,9 млн. кусков (1,7), шерстяных ковров ручной выделки — 600 тыс. м² (580).

Транспорт. Ж. д. Кушка (СССР) — Тургунди (Афганистан) длиной 7 км в 1966 г. безвозмездно передана Афганистану. Автодорог — 7,5 тыс. км, из них с гравийным покрытием — 2,8 тыс., с щебеночным — 1,3 тыс., асфальтированных — 1,2 тыс. и бетонированных — 0,7 тыс. км. В 1966 г. закончено строительство с помощью СССР асфальтированной автодороги Дوشي — Ширхан, а при содействии США — шоссе-ной дороги Кабул — Кандагар. Автопарк в 1966 г. — ок. 19 тыс. машин. В стране имеются построенный с помощью СССР современный речной порт Ширхан на р. Аму-Дарья и международные аэропорты в Кабуле (построен с советской помощью) и в Кандагаре.

Внешняя торговля. В 1965/66 г. общий импорт (включая внешнюю помощь) оценивался (в млн. долл.) в 131,0 (в 1964/65 г. — 141,4), в т. ч. коммерческий импорт — 56,5 (66,8); экспорт составил 70,0 (70,7) млн. долл. Важнейшие статьи импорта в 1965/66 г. (в млн. долл.): машины и оборудование (63,3), продовольственные товары (25,1), текстильные и швейные изделия (12,5) и нефтепродукты (4,3); экспорта: сухие и консервированные фрукты и орехи — 17,9, пшеница — 16,1, хлопок — 11,1, ковры — 8,0, свежие фрукты — 6,1; маслосемена — 4,5. Основные контрагенты по импорту и экспорту (в млн. долл.): СССР (61,0 и 17,5), США (20,0 и 11,0), ФРГ (17,3 и 5,5), Англия (4,7 и 12,3), Пакистан (4,0 и 9,6), Индия (5,0 и 4,9), Япония (8,0 и 0,0) и ЧССР (3,9 и 1,2).

Финансы. Денежная единица — афгани, по курсу Госбанка СССР на 1 января 1967 г. 100 афгани = 2,01 руб. Смета госбюджета, исключая внешние займы и безвозмездную помощь, на 1965/66 г. (в млн. афгани в сравнении с исполнением бюджета в 1964/65 г.): расходы — 4773 (4191), в т. ч. на экономическое развитие — 1939 (1952); доходы — 4668 (3470).

Важнейшие события и внешняя политика. В 1966 г. успешно развивались традиционные добрососедские отношения Афганистана с СССР. В январе премьер-министр Афганистана М. Х. Мейвандваль высоко оценил инициативу Советского правительства в мирном урегулировании индо-пакистанского военного конфликта на Гашкиентской встрече премьер-министра Индии и президента Пакистана. В течение года правительство Афганистана неоднократно высказывалось за необходимость мирного решения вьетнамского вопроса на основе Женевских соглашений по Индокитаю от 1954 г. 12 января в Дели состоялась встреча А. Н. Косыгина с М. Х. Мейвандвалем. В Афганистане с официальными визитами побывали 14—15 января — А. Н. Косыгин, 7 июня — К. Т. Мазуров, 13—18 ноября — зам. председателя Совета Министров СССР М. Т. Ефремов, в августе — сентябре — делегации общества советско-афганской дружбы и Моссовета. СССР посетили: 1—10 февраля — М. Х. Мейвандваль, в марте — Н. А. Этемуди, в ноябре — делегация общества афганско-советской дружбы. В январе подписаны соглашения об

обмене туристами и план культурного и научного сотрудничества между СССР и Афганистаном на 1966 г., в июне — протокол о дополнительной советской помощи в строительстве ряда объектов, 10 мая и 14 декабря — протоколы о товарообороте на 1966 и 1967 гг.

4—8 апреля Афганистан с официальным визитом посетил председатель КНР Лю Шао-ци и министр иностранных дел Чэнь И, 16 июня — премьер Госсовета КНР Чжоу Энь-лай. 24 июня подписано соглашение о культурном и научном сотрудничестве с КНР, а 29 июля — протокол об использовании китайского кредита в 10 млн. ф. ст., предоставленного Афганистану в марте 1965 г. 28 декабря подписан протокол о товарообороте с КНР на 1967 г.

22—26 июня в Афганистане с официальным визитом побывал министр иностранных дел ПНР А. Рапацкий. 25 июня заключено соглашение о культурном и научном сотрудничестве с ПНР, а в августе — соглашение о польской помощи в строительстве ряда объектов.

1—2 января Кабул с неофициальным визитом посетил президент Пакистана Айюб-хан. В январе М. Х. Мейвандваль посетил Индию, где участвовал в похоронах Л. Б. Шастри, 17—21 сентября он побывал с официальным визитом в ОАР, а в сентябре — октябре — в Турции. В мае — июне Афганистан посетила индийская экономическая делегация во главе с министром иностранных дел Индии А. Хусейном, в июне — вице-президент Индии — Э. Хусейн. 26 июня подписано соглашение с Пакистаном о строительстве ж.-д. ветки Чаман (Пакистан) — Спинбулдак (Афганистан), 30 августа — трехлетнее соглашение с Ираном о ежегодной поставке 20—40 тыс. т иранских нефтепродуктов.

В январе ФРГ предоставила Афганистану кредит в 10 млн. марок на закупку потребительских товаров. В марте подписаны соглашения: с Англией — о кредите в 200 тыс. ф. ст. на закупку грузовых автомобилей и с США — о кредите в 1 млн. долл. на электрификацию Кандагара и Ггриппка. В апреле — мае Афганистан посетили экономические делегации США, ФРГ и Международного валютного фонда, в июне — парламентская делегация Австралии. 22 июня заключено соглашение с США о кредите в 2 млн. долл., в июле — с Международным валютным фондом о займе в 8 млн. долл. и с ФРГ — об условиях найма афганских рабочих на работу в ФРГ. В августе подписаны соглашения: с ФРГ — о расширении Кабульского университета, со Швецией — о помощи в 2,5 млн. долл. на развитие с. х-ва и с Францией — о культурном и научно-техническом сотрудничестве. В том же месяце в Афганистане побывала экономическая делегация Англии, а афганская экономическая делегация посетила Японию. В сентябре Афганистан посетила парламентская делегация ФРГ, а экономическая делегация Афганистана побывала в ФРГ, Англии, Франции и Италии. Тогда же подписаны соглашения с ФРГ о кредите в 22 млн. зап.-герм. марок на электрификацию Кабула и о расширении Кабульского института здравоохранения. 5 ноября заключено соглашение с США о кредите в 0,8 млн. долл. на сооружение электростанции в Кандагаре, а в декабре — соглашения: с ФРГ — о кредите в 6,4 млн. зап.-герм. марок на сооружение подводящей сети в Кабуле, с США — о поставке в кредит 20 тыс. т пшеницы и 30 тыс. т кукурузы и со Швецией — о прямом воздушном сообщении.

Ю. Головин.

БАРБАДОС

Общие сведения. Барбадос — государство на одноименном о-ве в Атлантическом океане, входящем в группу Малых Антильских о-вов. Площадь — 430 км².

Население — 245 тыс. чел. (оценка на середину 1966 г.). Св. 80% населения — негритянского происхождения. Официальный язык — английский. Столица и главный



бернатором, и выборной палаты собрания (24 чел.). Премьер-министр — Э. Уолтон Барроу (с 1961 г.).

Политические партии. Демократическая лейбористская партия. Правящая партия (с 1961 г.). Выступает против колониализма; лидер — Э. У. Барроу. Национальная партия, лидер — Э. Мотли; Лейбористская партия, лидер — Г. Адамс.

Экономика. Слаборазвитая аграрная страна. В 1964 г. валовая продукция с. х-ва составила 37,9 млн. вост.-карибских долл., или 26% национального продукта, обрабатывающей пром-сти — 14,0 млн. вост.-карибских долл., или 9%. С.-х. площадь — 36,5 тыс. га, в т. ч. сахарный тростник — 20,3 тыс. га, прочие культуры — 8,5 тыс. га, пастбища — 7,7 тыс. га. Главная с.-х. культура — сахарный тростник (число занятых 21 тыс. чел.). Производство сахарного тростника в 1965 г. — 1991 тыс. т. Основная отрасль обрабатывающей пром-сти — сахарная (20 предприятий); в 1965 г. — 173 тыс. т. Правительством разработан план экономического развития страны на 1965—68 гг. Внешнеторговый оборот характеризуется хроническим дефицитом торгового баланса, покрываемого за счет поступлений от туризма (24 млн. вост.-карибских долл. в 1964 г.

порт — Бриджтаун (11,4 тыс. жит.).

Государственный строй. До 30 ноября 1966 г. — колония Великобритании. С 30 ноября 1966 г. — независимое государство в составе Содружества, возглавляемого Великобританией. Глава государства — англ. король (королева Елизавета II), представленный генерал-губернатором (с окт. 1959 г. — Дж. Стоу). Законодательная власть принадлежит двухпалатному парламенту, состоящему из сената (21 чел.), назначаемого генерал-губернатором, и выборной палаты собрания (24 чел.).

и 27 млн. в 1965 г.). В 1965 г. экспорт — 64,4 млн. вост.-карибских долл., импорт — 114,9 вост.-карибских долл. Основные статьи экспорта (1965 г., в %): сахар — 51,4, патока — 7, ром — 4,3; импорта: оборудование и транспортные средства — 16,4, продовольствие — 27,8, минеральное топливо — 9,7. В 1965 г. географич. распределение экспорта (в %): Великобритания — 56,4 (в 1964 г. — 57,9), США — 12,6 (10,1), Канада — 10,3 (13,3); импорта: Великобритания — 29,8 (1964 г. — 29,9), США — 12,3 (11,8), Канада — 15,7 (16,1). **Денежная единица** — восточно-карибский доллар (с 6 окт. 1965 г.); 1,7 вост.-карибских долл. = 1 долл. США.

Э. В.
Важнейшие события и внешняя политика. Правительство Демократической лейбористской партии Барбадоса последовательно боролось за независимость страны. Оно выступало против колониалистской Вест-Индской Федерации (1958—62 гг.). Попытки создать на ее развалинах т. н. Восточно-Карибскую Федерацию не увенчались успехом благодаря оппозиции Барбадоса. На ежегодном собрании правящей партии в сентябре 1965 г. было принято предложение премьер-министра Э. Барроу о предоставлении полной независимости стране и отвергнута резолюция о предоставлении независимости в рамках федерации. Затем резолюция, требующая полной независимости Барбадоса, была принята палатой собрания. 20 июня — 4 июля 1966 г. в Лондоне проходила конституционная конференция, на которой англ. правительство было вынуждено согласиться на предоставление независимости Барбадосу 30 ноября. 3 ноября состоялись выборы в палату собрания, на которых победу вновь одержала Демократическая лейбористская партия (14 мест из 24); лейбористы получили 8 мест. Накануне провозглашения независимости Э. Барроу заявил, что он выступает против односторонних действий США в Западном полушарии (в частности, против отправки войск в Доминиканскую Республику). Он заявил также, что Барбадос будет поддерживать отношения с СССР и всеми другими дружественными державами. 9 декабря новое государство было принято в члены ООН.

В феврале Барбадос посетила королева Елизавета II. 6—8 июля Барбадос принял участие в конференции карибских стран — членов Содружества и Канады в Оттаве.

Э. В.

БАСУТОЛЕНД — см. Л е с о т о.

БАХРЕЙНСКИЕ ОСТРОВА

(Б а х р е й н)

Бахрейн — арабское княжество на одноименном архипелаге в Персидском зал.; наиболее крупные о-ва — Бахрейн, Мухаррак, Ситра, Умм-Насан. Площадь — 598,3 км². Население — 182 тыс. чел. (по переписи 1965 г.), ок. 80 тыс. арабов, остальные — выходцы из Ирана, Индии, Пакистана; европейцев — ок. 7 тыс. Адм. центр — г. Манам (62 тыс. жит.). Формально государственная власть принадлежит шейху (с 1961 г. — Иса бен Сулейман аль-Халифа), фактически — английскому политическому резиденту. На территорию Бахрейна претендует Иран, который считает Бахрейн своей провинцией.

В 1964 г. добыто нефти 2,4 млн. т, в 1965 г. — 2,9 млн. т, в 1966 г. — 3 млн. т.

Добычу ведет американская компания «Бахрейн петролеум». Добытая нефть перерабатывается на местном заводе мощностью ок. 14 млн. т в год; на завод поступает ежегодно до 10 млн. т сырой нефти из Саудовской Ара-

вии по подводному нефтепроводу Дахрак — Бахрейн. Земледелие — оазисного типа; ведется небольшая добыча жемчуга и губок, развито рыболовство. Мощность электростанций — 22 тыс. квт. В Манаме — судоремонтный док. На о-ве Мухаррак — крупный международный аэродром. Рабочих — более 20 тыс. чел. (7 тыс. — нефтяники, 6 тыс. — строители и т. д.). Импорт в 1965 г. — 28,6 млн. ф. ст. (ок. 40% — транзит в Саудовскую Аравию, Ирак, Кувейт и др.), экспорт и реэкспорт — 11,2 млн. ф. ст. **Денежная единица** — динар (золотой паритет — 1,86621 грамма). Бахрейн — крупная военная база Англии на Среднем Востоке (2 базы ВВС на о-ве Мухаррак, база ВМС в Эль-Джуфаире, база сухопутных войск в Эль-Химла на о-ве Бахрейн), является одним из опорных пунктов Великобритании в этом районе для борьбы с национально-освободительным движением на Аравийском п-ове. На воен. базах находится ок. 30 тыс. английских солдат. В мае 1966 г.

правитель Бахрейна подписал с Англией соглашение о расширении существующих и строительстве новых военных баз на архипелаге. База ВМС в Эль-Джу-фапре используется также 7-м флотом США.

В марте — апреле 1966 г. на Бахрейне проходили демонстрации и забастовки учащихся школ и рабочих под националистическими лозунгами. В стране действуют 2 подпольные патриотические организации: Фронт

национальных сил (ФНС), состоящий в основном из националистов-арабов, и Фронт национального освобождения Бахрейна (ФНО) — наиболее организованная сила. Основу ФНО составляют коммунисты и их сторонники. В рядах ФНО много индийцев, иранцев и пакистанцев. В 1966 г. власти с помощью англичан проводили массовые аресты среди членов ФНС и ФНО. А. Бараночкиков.

БЕЛЬГИЯ

(Королевство Бельгия)

Общие сведения. Бельгия — государство в Зап. Европе. Площадь — 30,5 тыс. км². Население (на 31 декабря 1966 г.) — 9556 тыс. чел. Из них ок. 45% — валлоны, ок. 55% — фламандцы. Столица — Брюссель с пригородами — св. 1 млн. жит. в 1965 г.). Большинство верующих — католики.

Государственный строй. Глава государства — король (с 1951 г. — Бодуэн). Законодательная власть осуществляется королем и парламентом, который состоит из двух палат: палаты представителей (212 депутатов), избираемой населением, и сената (178 сенаторов, из которых 106 избираются населением, 48 — провинциальными советами и 24 — самим сенатом). Срок полномочий обеих палат — 4 года. Последние парламентские выборы состоялись в 1965 г. В палате представителей Социально-христианская партия (СХП) получила 77 мест, Социалистическая — 64, Партия свободы и прогресса — 48, Народный союз (партия фламандских националистов) — 12, Компартия — 6, прочие партии — 5. В сенате СХП получила 76 мест, Социалистическая — 52, Партия свободы и прогресса — 40, Компартия — 4, Народный союз — 5, прочие партии — 1. Правительство сформировано в марте 1966 г. из представителей СХП и Партии свободы и прогресса. Премьер-министр — П. Вавлон Буйнантс (СХП), министр иностранных дел — П. Армель (СХП).

Политические партии и профессиональные союзы. Социально-христианская партия (СХП). Создана в 1945 г. на базе католической партии. Крупнейшая буржуазная партия страны. Председатель — М. Хубен, секретарь — Л. Тивдеманс. Ок. 250 тыс. членов. Социалистическая партия Бельгии (СПБ). Основана в 1885 г. Входит в Соц. интернационал. Председатель — Л. Коолар. 150 тыс. членов. В 1965 г. часть левых социалистов, недовольных политикой правого руководства партией, вышла из СПБ, создав в октябре 1965 г. Социалистическую конфедерацию трудящихся. Партия свободы и прогресса (ПСП, до 1961 г. — Либеральная партия). Создана в 19-х гг. 19 в. Выражает интересы крупной и части средней буржуазии. Председатель — О. ван Ауденхове. Ок. 50 тыс. членов. Коммунистическая партия Бельгии (КПБ). Основана в 1921 г. Председатель ЦК — Э. Вюрнель. Народный союз. Создан в 1954 г. на базе различных фламандских националистических организаций. Председатель — Ван дер Элст.

Всеобщая федерация труда Бельгии. Находится под влиянием руководства СПБ. Входит в МКСП. Св. 700 тыс. членов. Ген. секретарь — Э. Мажор. Конфедерация христианских профсоюзов. Тесно связана с СХП. Входит в МКХП. Председатель — А. Коол, ген. секретарь — Л. Деро. Ок. 650 тыс. членов.

Экономика. Экономическое положение Бельгии в 1966 г. продолжало ухудшаться. Национальный продукт вырос за год менее чем на 3% (в 1965 г. — на 3,2%, а в 1960—64 гг. — на 4,6—6,8% ежегодно). Общее ухуд-

шение конъюнктуры в ряде государств, являющихся основными покупателями бельгийских товаров (Бельгия экспортирует св. 40% своей продукции), усугубило переживаемые страной трудности. Падение курсов биржевых акций (в среднем на 25%), ограничение кредитов, рост безработицы (к концу года число безработных достигло 164 тыс., из них 52 тыс. были полностью безработными) — все это отрицательно сказалось на внутреннем спросе. Внутреннее потребление увеличилось в 1966 г. на 2% (в 1965 г. — на 3,5%). Образовавшийся дефицит торгового баланса привел к дефициту платежного баланса по текущим операциям. Золотовалютные резервы Национального банка Бельгии сократились. Бюджет 1966 г. был сведен с большим дефицитом. Необходимость покрытия возросших расходов, особенно по чрезвычайному бюджету, привела к увеличению государственного долга за 1966 г. на 18,4 млрд. бельг. фр.

В июле правительство приняло закон об оказании гос. помощи экономически отсталым районам страны. Объем инвестиций в 1966 г. (174 млрд. бельг. фр.) остался на уровне 1965 г. Импорт иностранного капитала составил 505 млн. бельг. фр. (в 1965 г. — 463 млн. бельг. фр.). В конце года произошли два крупных слияния: объединились компании «Коккериль-Угре» и «Форж де ла провиданс», на которые приходится почти половина выплавки стали в стране, и образовалась (на базе нескольких компаний) банковская холдинг-компания «Компани Ламбер пур л'индустри э финанс».

Промышленность. Объем промышленного производства в 1966 г. остался в целом на уровне 1965 г. Добыча каменного угля сократилась на 11,6%, запасы угля на шахтах превысили 3 млн. т; 90% шахт признаны нерентабельными. Снижение деловой активности затронуло черную и цветную металлургию, частично металлообработку, а также текстильное производство. Положение ухудшилось даже в автомобильной пром-сти, бурно развивавшейся в последние годы. Увеличили выпуск продукции химическая, нефтеперерабатывающая, отчасти пищевая и бумажная отрасли. На 6% возросло производство электроэнергии.

В г. Моель введен в эксплуатацию завод по химической обработке радиоактивных отходов (единственное в мире предприятие подобного типа); завод построен международным предприятием, принадлежащим Европейскому агентству по атомной энергии. В г. Зелзат американо-бельгийской фирмой построена первая в стране воздухооделительная установка мощностью 200 тыс. л продукции в год.

Сельское хозяйство. Объем с.-х. производства в 1966 г. сократился на 2%, вследствие снижения продукции земледелия.

Поголовье скота (на 15 мая 1966 г., тыс., в скобках данные на 15 мая 1965 г.): кр. рог. скот — 2766 (2725), в т. ч. молочные коровы — 1016 (1007), свиньи — 1948 (1824), овцы — 91 (86), лошади — 94 (108). Надой молока в 1965 г. — 3,7 млн. т.

В с.-х. использовались в 1966 г. 71,1 тыс. тракторов и 6,7 тыс. комбайнов.

Производство важнейших видов промышленной продукции

Виды продукции	Единицы измерения	1964 г.	1965 г.	1966 г.*
Уголь	млн. т	21,4	19,8	17,5
Продукты нефтепереработки	»	13,4	15,5	16,5
Электров энергия	млрд. квт-ч	20,8	21,7	22,9
Чугун	тыс. т	8120	8440	8230
Сталь	»	8720	9180	8820
Прокат	»	6430	6670	6830
Медь	»	286	311	297
Цинк	»	222	240	253
Свинец	»	83	110	91
Азот (связанный)	»	357	399	405
Пластмассы	»	104,4
Хлопчатобумажные ткани	»	86	75	74
Шерстяные ткани	»	39	38	41
Цемент	млн. т	5,8	5,8	5,8
Суда (спущено на воду)	тыс. бр. рег. т	100	66	74

* Предварительные данные.

Сбор основных с.-х. культур (тыс. т)

Культуры	1964 г.	1965 г.	1966 г.
Пшеница	900	853	660
Рожь	136	98	75
Ячмень	516	520	485
Овес	373	304	293
Картофель	1755	1419	1474
Сах. свекла	2266	2537	2585
Лен (льноволокно)	53	36	30

Транспорт. Ж.-д. сеть (без подъездных веток) — 4,6 тыс. км (1963 г.). Автопарк (на 1 января 1967 г.) — 1672 тыс. автомобилей, в т. ч. 1435 тыс. легковых. Тоннаж торгового флота (на 1 января 1967 г.) — 876 тыс. бр. рег. т.

Внешняя торговля. В 1966 г. бельгийский экспорт увеличился всего на 6,4% (в 1965 г. — на 14%). Возник дефицит торгового баланса в размере 14 млрд. бельг. фр. (в 1965 г. было активное сальдо в размере 3 млрд. бельг. фр.). Внешнеторговый оборот Бельгийско-Люксембургского экономического союза в 1966 г. составил (млрд. бельг. фр., в скобках данные за 1965 г.): экспорт — 340 (319), импорт — 354 (316). По оценке, на страны ЕЭС пришлось 56 (55)% импорта и 63 (62)% экспорта, на страны ЕАСТ — соответственно 12,1 (12,3)% и 11,3 (11,6)%.

Денежная единица — бельгийский франк. По курсу Госбанка СССР на июль 1967 г. 100 франков = 1,81 руб. Г. Яценко.

Важнейшие события и внешняя политика. Экономический спад и сопровождавший его рост безработицы привели в 1966 г. к серьезным социальным конфликтам. Широкий размах приняла забастовка горняков провинции Лимбург, выступивших против намерения правительства закрыть некоторые угольные шахты под предлогом их нерентабельности. 31 января полиция попыталась силой оружия разогнать демонстрацию в шахтерском поселке Звартберг; двое рабочих было убито, несколько десятков — ранено. 1 февраля правительство бросило для подавления горняков войска. По всей стране прокатилась волна забастовок и демонстраций солидарности с бастующими шахтерами. В конце концов рабочие Лимбурга вынудили правительство пойти на уступки.

После кровавых событий в Звартберге социалисты заявили о своем выходе из правительства. 11 февраля кабинет Армея официально подал в отставку. Реакционные круги, группирующиеся вокруг ПСП и наиболее консервативного крыла СХП, постарались взвалить

вину за правительственный кризис и обострение политического положения в стране на социалистов. Были предприняты всевозможные средства давления, чтобы не допустить участия СПБ в новом правительстве.

19 марта было сформировано правительство из представителей СХП и ПСП во главе с Ванден Буйнайтсом. ПСП получила посты министров экономики, финансов, обороны, внешней торговли, внутренних дел, образования. Против доверия новому правительству голосовали не только депутаты от оппозиционных партий, но и часть депутатов от СХП и ПСП. Программа кабинета Вандена Буйнайтса предусматривает «оздоровление» финансов путем повышения прямых и косвенных налогов, замораживания роста заработной платы, сокращения ассигнований на социальные нужды и образование, ликвидации бесплатного медицинского обслуживания в системе страховых касс.

В мае студенты фламандского факультета Лувенского университета потребовали, чтобы обучение в их университете велось лишь на фламандском языке. Вслед за этим один из депутатов от СХП внес в парламент законопроект, согласно которому обучение во Фландрии должно вестись только на фламандском языке, в Валлонии — только на французском (в Брюсселе — на обоих). Незначительным большинством голосов законопроект был отклонен.

10—11 декабря состоялся XVII съезд КПБ. Он потребовал прекращения американской агрессии во Вьетнаме, высказался за созыв конференции для организации системы коллективной безопасности, ликвидацию иностранных военных баз и вывод войск с иностранных территорий, сокращение вооруженных сил, за вывод Бельгии из НАТО. Съезд потребовал прекратить увольнение рабочих и служащих, ввести рабочий контроль в металлургической промышленности, повысить заработную плату, сократить рабочий день.

На декабрьской сессии НАТО в Париже Бельгия выступила с предложением реорганизовать НАТО с тем, чтобы его главной целью стало «достижение разрядки и укрепление мира» путем переговоров со странами Варшавского договора («план Армея»). Бельгия предложила свою территорию для размещения эвакуированных из Франции штаба верховного главнокомандующего объединенными вооруженными силами НАТО в Европе и политического совета НАТО. Бельгийское правительство участвовало в работе одной из групп специального комитета НАТО по ядерным вопросам.

Бельгийские монополии пытались упрочить свои позиции в Конго (Киншаса). Для этого они использовали бельгийско-конголезские переговоры по урегулированию финансовых вопросов, состоявшиеся в мае. Конголезская делегация добивалась на этих переговорах пересмотра заключенного в 1965 г. тогдашним премьер-министром Конго М. Чомбе договора об акциях горно-рудных компаний. Часть акций бельгийских компаний в Конго, согласно условиям предоставления независимости, должна перейти к конголезскому государству; общая стоимость этой части акций, по сведениям печати, составляет 2 млрд. долл. Бельгийские власти всячески затягивали передачу акций, используя подписанный с Чомбе договор, который серьезно ущемлял интересы Конго. Майские переговоры зашли в тупик и были прерваны. В июле конголезское правительство выдворило из страны св. 40 бельгийских наемников, участвовавших в антиправительственном мятеже в Кисангани. К концу года резко обострился конфликт между правительством Конго и бельгийским концерном «Юнион миньер дю О-Катанга». В результате конголезское правительство решило ликвидировать с 1 января 1967 г. компанию «Юнион миньер дю О-Катанга» и создать вместо нее национальную компанию «Сосьете генераль конголез де миньер».

В январе в Бельгии с визитом находился союзный секретарь по внешней торговле СФРЮ Н. Джуверович. В июне страну посетила польская парламентская делегация. В сентябре состоялся визит бельгийского министра иностранных дел П. Армеда в ПНР.

Делегация Всеобщей Федерации труда Бельгии посетила СССР (июнь — июль). В Бельгию приезжали делегации советских общественных организаций во главе с Н. В. Поповой, а также летчик-космонавт В. Николаева-Терешкова (октябрь). *Н. Васильев.*

Культурная жизнь. Литература. 1966 г. принес новые успехи бельгийскому роману. Франсуаза Малле-Жюрис, блестяще подхватывающая традиции реалистического романа, дала новое свидетельство своего мастерства психолога и моралиста в романе «Знаменья и чудеса». Ее книга была бы совершенным произведением, если бы у автора не проявилось слишком явное стремление морализировать. Ю. Жюан опубликовал полновыгодный провинциальной поэзии роман «Завтрак у Маргариты» из своего цикла, посвященного Арденнам. Виз в книге «Плоды из пелла» пошел по пути «нового французского романа», и можно пожалеть, что он прибегает к бесконечным монологам, постоянной игре со временем и мелочным деталям для рассказа волнующей истории маленькой деревни во время Арденнской битвы. Жюэни Де Кейсер осталась верной традиционному реализму в своем прекрасном романе «Поверхность воды». Эта написанная целиком в серых тонах история «маленькой жизни» женщины, не ведавшей ни событий, ни больших страстей, рассказана в приглушенном, порой горестном тоне. Психологизм, глубокое проникновение в жизнь и достоинства стили завоевали роману самую почетную ежегодную литературную награду — премию Росселя.

Из литературоведческих работ следует отметить «Поиски из листьев» М. Лобе, а также большое начинание П. Торенса, вышедшего в течение года три первых тома своей «Панорамы литературы».

В 1966 г. в Бельгии широко отмечалось 50-летие со дня смерти Верхарна. Как в Баллонии, так и во Фландрии многочисленные культурные мероприятия оживили память об этом большом бельгийском поэте. *Д. Жилье.*

Поэтическая продукция в 1966 г. настолько значительна, что можно перечислить лишь несколько названий: «Случайный клич» Р. Вивье, «День проходящий» Э. Вандеркаммена, «Поэма памяти будущего» Ж. Линца, «Стянутое время» К. Мазони и др. Отметим также произведения молодых поэтов: «Другое царство» М. Жуаре и поэмы для детей «В светлом доме» Р. Л. Герарта. На многочисленных литературных журналах особо следует подчеркнуть большую активность «Журнала де поэт», который, в частности, посвятил две статьи Анне Ахматовой и напечатал переводы из Е. Долматовского; журнал отметил 60-летие Аниша Шапе выпуском специального номера. Журнал организовал день поэзии в валлонском Брабанте. Вышел записанный на пленку 4-й том полного собрания сочинений Г. Либрехта «Спрятанные книги». В области поэзии на голландском языке надо отметить проведение в Пале де боз'ар Брюсселя трех дней голландской поэзии. Упомянем также вечера Сабельтона в Термонде и дни поэзии в Мейсе, а также дни поэзии деревьев в Зепперене с участием С. Винкенога и дни Вламеа Гидса. В Брюсселе и Генте существуют организации «Утренняя поэзия» (на голландском языке).

Вышла антология молодой, т. е. эстетической поэзии «Страдания и окошки исчезли», составитель В. Крансхофф, к 60-летию К. Йонкере вышло его произведение «Кольца дерева». В серии «Галерея классиков» вышла «Луиза Лабэ» Шюа ван Брабанта. *П. Буржуа.*

Театр. Наиболее выдающимся событием было учреждение новой государственной труппы в Генте (Н. Т. Г.), которая уже с первого своего театрального сезона привлекла широкую аудиторию; из ее спектаклей особый успех имел «Альфонсине узники» Сартра. Из постановок Национального театра (К. Н. С.) Антверпена запомнились больше всего «Дело Опленгеймера», «Это слово Свобода» бельгийца Х. Хенсена и «Постле грехопачения» А. Миллера. В Брюсселе значительный успех имел спектакль «Марат-Сад» П. Вейса, постановка Ж. Дюа. В конце сезона молодая труппа «Театр сегодня» показала замечательную постановку «Флеста», автор пьесы и постановщик Х. Клаус, декорации — Р. Д'Хасе, музыка Л. де Местера. В Брюсселе продолжил свою деятельность также «Театр де ла Бурс». В Антверпене «Нидерландский камерный театр» также показал несколько удачных спектаклей. В конце сезона была сдана новая труппа для провинции Лимбург. Упомянем об исключительно успешном выступлении актера Дирка Деккера в «Записках сумасшедшего» (по Гоголю) в Антверпене.

Переходит к театру на французском языке, в первую очередь следует отметить деятельность Мориса Бержара в Брюссельском «Театр де ла Монне». Другой театр Брюсселя «Ле Редон» также показал замечательные спектакли, в частности «В моем доме идет дождь» П. Виллемса (с этим спектаклем труппа гастролировала в Москве). *Р. ван Фландерен.*

Музыка. В 1966 г., наряду с программами, предназначенными удовлетворять самые различные вкусы, государственное радио и телевидение дважды проводило неделю современ-

ной музыки, предназначенную в основном для молодежной аудитории. Исполнялись произведения таких крайних авангардистов, как Берно Штокхаузен, Булез, Кагел, Кастальди-Серонки и т. д. В Национальной опере состоялись оригинальные постановки опер «Возглас» (реж. Р. Кузфнер), «Фауст» Гуно (реж. Ж. М. Ландье), «Иду» (постановщик Жо Дюа), «Летучий голландец» Вагнера (постановка Веланда Вагнера), «Ромео и Джульетта» Берлиоза, где Морис Бержар содал спектакль большой драматической и зрительной красоты.

Льежская опера показала оперу «Арена» Жильбера Бекко, популярного французского певца и композитора. В Антверпене большой успех имела опера Шостаковича «Нос»; в Шарлеруа была великолепно поставлена опера-балет Перселла «Королева фей». Дирижер А. Вандерлот и директор Национальной дискотеки Ж. Салкин создали новую форму концертов («новый концерт») о обсуждении исполняемых произведений после прослушивания. Интересным был концерт, когда А. Вандерлот объяснял свою концепцию «Весны священной» Стравинского и исполнил это произведение с Национальным оркестром; во втором отделении французский дирижер М. Розенталь высказал свое мнение о том же произведении и дирижировал им в более тщательно обработанной, но менее страстной манере, чем его молодой коллега, что вызвало оживленный обмен мнений между зрителями. В 1966 г. состоялся два больших конкурса: Конкурс имени королевы Елизаветы (по композиции), «Международный конкурс певца Бельгии», где было выявлено несколько больших талантов, в частности румынка Марина Крилович и полька Урсула Шершен. Был также создан большой национальный конкурс юных любителей инструментальной и певческой музыки, учащиеся коммунальных музыкальных школ. Летний «Международный музыкальный лагерь» молодежи работал 7-й год. С большой симпатией были приняты в лагерь конкурсы советского скрипача В. Третьякова. В честь 60-летия Шостаковича состоялся концерт, где исполнялся его 11-й квартет. Среди многочисленных летних фестивалей — в Льеже фестиваль «Сентябрьские ночи», посвященный творчеству Дебюсси. *Ж. Стржан.*

Кино. В 1966 г., несмотря на трудности, бельгийская кинематография дала ряд фильмов высокого художественного качества. В январе состоялась премьера фильма А. Дельво «Человек с бритой головой», завоевавшего потом несколько международных премий. 2-я премия 7-го национального фестиваля бельгийских фильмов (Антверпен, 19—26 ноября) была присуждена произведению Р. Верхаверта «Прощание». Критика писала о «Верхавертском видении мира», подобно тому как существует общепризнанный особый мир Бергмана или Феллини. Был выпущен также спорный авангардистский полнометражный фильм режиссера Р. Кёйперса «Обла», созданный в 1962—66 гг. Бельгийский режиссер А. Демелен снял в Испании фильм «11 августа». В Бельгии снимался франко-бельгийский фильм «Трансверсоисский экспресс» (оператор — бельгиец В. Кюрант). Совместно с ФРГ сделан фильм «Это касается двоих». В районе Льежа закончена франко-бельгийская постановка «В четверг будут неть как в воскресенье», реж. Л. де Эш. Симплектована бельгийская группа для производства мультипликационных фильмов «Бельгавионом». Она выпустила фильм на 75 минут режиссера Р. Госсена «Пинкино в космосе». На нац. конкурсе мультипликационных фильмов премии завоевали режиссеры Р. Серве, Р. Антуан и Э. Риссак. *П. Буржуа.*

Изобразительное искусство. В 1966 г. наиболее выдающейся была выставка ок. 30 картин Эль Греко в Музее Гента (организована в порядке культурного обмена между городами Толедо и Гент). Гентский музей также организовал обзорную выставку мексиканской живописи и гравюры сегодняшнего дня. Льеж отдал дань уважения одному из самых любимых своих сыновей — художнику и гуманисту Ламберу Помбару, являющемуся в 16 п. основным пропагандистом итальянского искусства и эстетики Возрождения. Другое значительное мероприятие такого же характера было проведено городом Малином в честь скульптора и живописца Р. Ваутереа (1886—1916 гг.). Он был вождем течения, получившего название «брабансонские диккие». В 1966 г. проводились различные мероприятия и ретроспективные выставки в честь некоторых ачинателей «брабансонских дикких»: Ш. Деуа, М. Мартенса, Де Кат, Ф. Бери, Ж. Альбера и Схиррена. Музей современного искусства в Брюсселе организовал выставки, посвященные деятельности художественных течений конца 19 в. «Свободная эстетика» и «Группа XX» (пропагандисты творчества Тулуза-Лотрека, Ван Гог, Родена), пуантилизма (ван Рейсберге), символизма (Меллер, Кнопф) и таких художников, как К. Менье и Э. Ларманс.

Основоположник социального реализма в бельгийской живописи Э. Ларманс был отмечен ретроспективной выставкой. Социальным содержанием отмечено также творчество французского импрессиониста М. Люса, выставка которого была организована в Шарлеруа. В Пале де боз'ар Брюсселя были организованы большие выставки современного бразильского искусства, французского искусства, произведений японского каллиграфиста и скульптора Софу Тесигахары и скульптора и декоратора бельгийских садов Ж. Делоя. Кроме того, были показаны: выставка антверпенского живописца Р. Плетта, собрание произведений 100 бельгийских живописцев, граверов и скульпторов; выставка работ граверов из ГДР — Ф. Кремера, Х. Т. Рихтера, Клемке и А. Мора; восхититель-

ная выставка живописцев и скульпторов «Примитивы Богемии» (из ЧССР).

«Музей пятидесятилетия» в сотрудничестве с музеем Лейдена (Нидерланды) открыл бельгийцам, благодаря единственному в своем роде собранию папирусов, повседневную жизнь Древнего Египта. В том же музее состоялся показ творчества скульптора Сегали, выставка работ недавно умершего живописца П. Мааса. В 1966 г. отчетливо проявились тенденции связать искусство с острейшими современными проблемами. Интересно творчество Р. Соввилля, чья персональная выставка картин и рисунков была организована в этом году. Он же — автор серии трагических рисунков о Вьетнаме. Близки к нему по своему сознанию молодые живописцы Кривеллар, Мандельбаум, Анрион и От, которые новыми живописными средствами ставят проблемы сегодняшней действительности: геноцид, расизм, война. К этому же стремится молодой льежский художник Бёмненс и Л. Перро из Намюра. Обличительный характер носит искусство испанских художников-эмигрантов, работы которых были показаны в Вельгии. — Бартоли и Иварролы. Живое восприятие настоящего характерно для

скульпторов Х. Ленарта, Гейссла, Декейсера. Отметим также ретроспективный показ антверпенского скульптора-экспрессиониста О. Беслерса.

Архитектура. В 1966 г. ежегодная премия Общества архитекторов и градостроителей-модернистов (СБУАМ) присуждена ученику Ле Корбюзье антверпенскому архитектору Р. Брамму и его соавторам по работе Де Молю и Мурнерке за ансамбль жилых домов, построенных в Лузене для Национального общества жилищного строительства. Композиция плана построена на чередовании низких домов и трех башен, что хорошо вписывается в городскую перспективу. Среди других достижений отметим университетские сооружения в Брюсселе (арх. Р. Пиктеманс и П. Гиллиссен), в Лузене (арх. Вранкс) и новые сооружения Льежского университета на площадке Сарт-Тилман. Строящийся на площади в 640 га металлургический завод Силмар в Селвате (Фландрия) производит большое впечатление равномом замысла и масштабом своих зданий, необычным для Бельгии. Объемы их разработало бюро промышленной архитектуры Бонтинк и Краай.

Ж. Арон.

БЕРЕГ СЛОНОВОЙ КОСТИ

(Республика Берег Слоновой Кости)

Общие сведения. Берег Слоновой Кости (БСК) — гос-во в Зап. Африке. Площадь — 322,4 тыс. км². Население — ок. 4 млн. чел. (оценка 1965 г.). Государственный язык — французский. Столица — Абиджан (ок. 300 тыс. жит., 1965 г.).

Государственный строй. Глава государства и правительств — президент, избираемый на 5 лет (с ноября 1960 г. — Феликс Уфуа-Буанья). Высший законодательный орган — Национальное собрание. На выборах 1965 г. избрано 84 депутата.

Политические партии и профсоюзы. Демократическая партия БСК. Правящая и единственная партия в стране. Занимает все места в Национальном собрании и правительстве. Президент — Ф. Уфуа-Буанья, ген. секретарь — Филипп Яссе (он же — председатель Национального собрания). Созд. в 1946 г. Правительственный профцентр — Всеобщее объединение трудящихся БСК, создано в 1962 г. Ген. секретарь — Антуан Летте. Все молодежные организации объединены в Федерацию молодежного движения.

Экономика. В 1966 г. усилились трудности в сбыте кофе и какао. Производство в 1965/66 г. (в тыс. т): кофе — 275, какао — 147, бананы — 140. Для внутреннего потребления возделывается (тыс. т, 1965/66 г.): ямс — 1859, маниок — 987, рис — 219, кукуруза — 168. поголовье скота (тыс., 1964 г.): крупный рогатый скот — 350, овцы и козы — 1300, свиньи — 100. Улов рыбы — 53 тыс. т (1965 г.).

В 1965 г. добыто 320 тыс. каратов алмазов и 180 тыс. т марганцевой руды, производство электроэнергии — 220 млн. кВт-ч. Автодорог с твердым покрытием — 6850 км. Бюджет на 1966 г. сбалансирован по доходам

и расходам в сумме 36,3 млрд. афр. фр. (34,1 млрд. афр. фр. в 1965 г.). Стоимость импорта в 1965 г. — 58,3 млрд. афр. фр., экспорта — 68,4 млрд. афр. фр.

Важнейшие события и внешняя политика. В январе 1966 г. было реорганизовано правительство в связи с отставкой Р. Салле, министра финансов и экономики. Президент республики взял на себя функции министра экономики и финансов, а также министра обороны и сельского хозяйства. В августе были освобождены 96 политзаключенных, бывших участников заговоров и студенческих выступлений.

В 1966 г. БСК по-прежнему активно участвовал в Совете Согласия и Общей Африкано-Малагасийской организации. Официальные представители новых правительств Ганы и Верхней Вольты посетили Абиджан. Делегации Либерии, ОАР и Мали также посетили БСК с целью установления более тесных экономических и торговых связей. В течение 1966 г. был подписан ряд соглашений с деловыми кругами США, ФРГ, Японии, Францией. Подписаны торговые соглашения с Голландией, Данией, Норвегией и Швецией. БСК посетила группа представителей Европейского фонда развития. В июне БСК посетил премьер-министр Израиля Л. Эшкол. Группа депутатов парламента и административных органов БСК посетила США. В Абиджане открыт американский культурный центр, в страну продолжали прибывать члены американского «корпуса мира», а также «волонтеры» из ФРГ и «добровольцы прогресса» из Франции.

В августе на празднествах по случаю 6-й годовщины независимости впервые присутствовала советская делегация. В январе 1967 г. установлены дипломатические отношения с СССР.

Л. Авдюкина.

БЕЧУАНАЛЕНД — см. Ботсвана.

БИРМА

(Бирманский Союз)

Общие сведения. Бирма — государство в Юго-Вост. Азии. В федеративную республику Бирманский Союз входят собственно Бирма, автономные национальные государства Кая, Котудей (Каренское), Качинское, Шанское и Чинский особый национальный округ. Площадь — 678,03 тыс. км². Население (1966 г.) — 25,2 млн. чел., гл. обр. бирманцы (ок. 80% населения). Столица — Рангун (с пригородами 1,6 млн. чел.). Господствующая религия — буддизм. Гос. язык — бирманский.

Государственный строй. Глава государства — председатель Революционного совета. Законодательная

власть осуществляется Революционным советом, исполнительная — Советом Министров. Пред. Революционного совета и премьер-министр (с марта 1962 г.) — генерал Не Вин. Министр иностр. дел — У Ти Хан (с 1964 г.).

Политические партии. С марта 1964 г. в Бирме действует однопартийная система. Правящая партия — Партия бирманской социалистической программы (ПБСП). Находится в процессе формирования, к октябрю 1966 г. насчитывалось 185,9 тыс. кандидатов в члены партии. Руководя-

ский орган — Центральный организационный комитет (ЦОК). Пред. — Не Вин, ген. секретарь — Сан Ю. Национальный демократический объединенный фронт (НДОФ). Блок левых подпольных партий и организаций, возглавляемых КПБ. Основан в 1949 г. Президент — Ма Ба Зан. В НДОФ входят: Коммунистическая партия Бирмы (КПБ). Образ. в 1939 г. С 1948 г. на нелегальном положении, ведет вооруженную борьбу против правительства. Пред. — Такия Тан Тун, секретарь — Ко Хтей. Каренская национальная объединенная партия (президент — Ма Ба Зан), Национально-прогрессивная партия Ка Я (ген. секретарь — Бо Мо Рей), партия Нового Монского государства (пред. — Най Ба Лвин), Чинская верховная национальная организация (президент — Салан У Ба Луи).

Из общественных организаций наиболее значительна Всемирная ассоциация буддистских монахов.

Экономика. В 1966 г. укреплялся гос. сектор, на долю которого в 1965/66 г. приходилось 52% национального валового продукта, в т. ч. 80,8% производства в добывающей и 50% — в обрабатывающей пром-сти. Уровень производства на частных предприятиях в пром-сти сократился на 4,2%, а на государственных — вырос на 7,2%. В 1966 г. наблюдался рост цен на основные промышленные и продовольственные товары. В целях стимулирования внутреннего рынка правительство в октябре 1966 г. сняло государственный контроль на торговлю рыбой и некоторыми видами сельскохозяйственной и лесной продукции. В октябре 1966 г. Бирма вышла из стерлинговой зоны.

Сельское хозяйство. В 1965/66 г. из-за неблагоприятных погодных условий с.-х. производство

Площадь и сбор основных с.-х. культур

Культуры	Площадь (тыс. га)		Сбор (тыс. т)	
	1964/1965 г.*	1965/1966 г.**	1964/1965 г.*	1965/1966 г.**
Зерновые	5494,8	5478,4	8373	7928
в том числе рис	5049,8	4956,6	8373	7928
пшеница	115,2	163,6	71	95
кукуруза	122,4	134,8		
просо	166	166	40	45
Бобовые	643,6	682,8	275	274
в том числе горох	108,4	116	54	48
Масличные	1323,6	1350	439	342
в том числе земляной орех	532,8	526	338	283
сезам (кужунт)	676	799,2	99	57
Волокнистые	272,4	259,6	80	61
в том числе хлопок	246,4	226,8	67	45
джут	21,2	28,8	12	15
кенэф	4	3,2	1	1
Другие технические культуры	157,2	172,4	1446	1815
в том числе на чучу	85,2	86,4	13	12
сахарный тростник	48	57,2	1067	1425
табак	51,6	47,2	57	52
Шерстяности и специи	89,2	91,2	126	91
в том числе перец	57,6	61,6	20	17
лук	18	18,4	83	50
чеснок	7,6	6,4	17	14
Прочие продовольственные культуры	318	332		
в том числе картофель	14,8	14,8	45	34
кофе	3,2	3,6	2	1
чай	46	46	34	36

* Уточненные данные. ** Оценка.

сократилось на 4,6%. Государственные закупки риса сократились с 2952 тыс. т в 1964/65 г. до 2196 тыс. т в 1965/66 г.; экспорт риса сократился с 1309 тыс. т в 1964/65 г. до 1127 тыс. т в 1965/66 г. В 1965/66 г. в с. х-ве использовалось 3695 тыс. голов рабочего скота и 4535 тракторов, принадлежащих 78 государственным тракторным станциям.

Промышленность. В 1965/66 г. производство в обрабатывающей пром-сти увеличилось на 2,4%, в лесной — на 20%, однако производство олова, вольфрама, цинка, свинца снизилось в целом на 40%. С 1 июля 1966 г. в Бирме стал действовать единый Народный банк, объединивший существовавшие 16 банков. В сентябре 1966 г. Революционный совет принял основные показатели четырехлетней программы экономического развития на 1966—70 гг., которая предусматривает ежегодный рост производства на 8% и повышение жизненного уровня населения на 4%.

Производство важнейших видов промышленной продукции

Виды продукции	Единица измерения	1964/65 г.*	1965/66 г.**
Электроэнергия	млн. квт-ч	379,8	408,6
Нефть	тыс. т	338,7	340
Олово	» »	0,9	0,6
Серебро	тыс. унций	1204	1100
Цинк (концентраты)	тыс. т	14,1	10,9
Медь и никель	» »	0,6	0,4
Свинец (руда и концентраты)	» »	16,5	14,8
Вольфрам	» »	1,8	0,5
Тык	» »	120,6	120,6
Твердая древесина	» »	315,1	369,8
Цемент	» »	136	140
Кирпич	млн. шт.	83,4	87,2
Джутовые мешки	» »	28,5	21
Хлопчатобумажная пряжа	тыс. т	4,6	6
Шелковые ткани	тыс. кв. ярдов	1740	
Уголь	тыс. т	8,2	14
Соль	» »	146	146
Сигареты	млн. шт.	1014,5	1200
Сахар	тыс. т	64,1	53,6
Чай	» »	5,3	5,3
Кофе	» »	1,1	1,4
Мыло	» »	30,2	41,2

* Уточненные данные. ** Оценка.

Транспорт. Длина ж. д. (1966 г.) — 3908,8 км, шоссежных — ок. 20 тыс. км, из них с твердым покрытием — ок. 11 тыс. км, автомашины — 52 558. В 1965/66 г. (оценка) перевезено по ж. д. 68,6 млн. пассажиров и 3,2 млн. т грузов.

Внешняя торговля. Экспорт в 1965/66 г. (за первые 6 месяцев) — 340,4, импорт — 374,9 млн. джа (в 1964/65 г. соответственно 1057,6 и 1413,1 млн. джа). Внешнеторговый оборот сократился с 2190 млн. в 1964/65 г. до 1636 млн. джа в 1965/66 г., но приобрел положительное сальдо в 108 млн. джа.

Финансы. Денежная единица — джа (кьят). По курсу Госбанка СССР на февраль 1967 г. 100 джа = 18,89 руб.

Важнейшие события. В 1966 г. продолжалось оформление ПБСП, при ЦОК созданы отделы по делам рабочих (февраль), массовых организаций (март), крестьян (август), по делам образования (август), создано 334 парт. организации на местах. В ноябре проведен 2-й семинар (конференция) ПБСП, на котором подчеркивалось, что рабочий класс должен играть решающую роль в укреплении ПБСП.

В 1966 г. проведены ежегодные рабочие и крестьянские семинары в Рангуне, на которых обсуждались вопросы участия рабочих и крестьян в осуществлении программы «Бирманский путь к социализму», а также проект устава Крестьянских советов. В декабре начались

выборы Народных рабочих советов на гос. предприятиях, которые должны заменить собой распущенные в 1964 г. профсоюзы. 2 января правительство приняло решение о запрещении издания в стране 4 китайских и 4 индийских газет (в настоящее время издается 8 газет на бирманском, 2 — на английском языках). В апреле национализировано 685 частных школ, в частных руках осталось 69 школ. В октябре освобожден из заключения бывший премьер-министр У Ну и бывший председатель Антифашистской лиги народной свободы У Ба Све.

Внешняя политика. В 1966 г. Не Вин совершил государственные визиты в Индию (март), Пакистан (май), Цейлон (февраль), ЧССР (июль), СРР (июль), США (сентябрь), Японию (сентябрь), Таиланд (сентябрь), Непал (декабрь) и частные визиты в Англию (июль —

сентябрь) и Австрию (июль). Министр иностр. дел У Тн Хал посетил Японию (октябрь). В Бирме с официальными визитами находились пред. КНР Лю Шаоци (апрель), зам. пред. Совета Министров ГДР М. Витковски (март), зам. пред. Кабинета Министров КНДР Лп Дю Ен (октябрь), премьер-министр Таиланда Киттикачон (ноябрь). В 1966 г. Бирма подписала протокол о демаркации границы с Пакистаном в районе р. Нааф (апрель), соглашение с Сингапуром об обмене дипломатическими представительствами на уровне посольств, торговые соглашения с СФРЮ и Индонезией, соглашения об экономическом сотрудничестве с ПНР и ГДР, соглашение с США о взаимных расчетах по закону 480. В марте — апреле в Рангуне экспонировалась советская торгово-промышленная выставка. А. Малов.

БОЛГАРИЯ

(Н а р о д н а я Р е с п у б л и к а Б о л г а р и я, НРБ)

Общие сведения. Болгария — государство на востоке Балканского п-ова. Площадь — 111 тыс. км². Население — 8285 тыс. чел. (оценка на 30 декабря 1966 г.). Столица — София (в 1965 г. — 801 тыс. жит., без пригородов).

Государственный строй. НРБ — социалистическое государство. Высший орган законодательной власти — однопалатное Народное Собрание, избираемое на 4 года. Последние выборы состоялись 27 февраля 1966 г. Из 416 депутатов 280 — члены Болгарской коммунистической партии, 100 — члены Болгарского земледельческого народного союза, 36 — беспартийные. Председатель Президиума Народного Собрания — Г. Трайков. Высший орган исполнительной власти — Совет Министров. Председатель Совета Министров — Т. Живков. Министр иностранных дел — И. Башев.

Политические партии, профессиональные союзы и другие общественные организации. Болгарская коммунистическая партия (БКП). Ее основы были заложены в 1891 г. образованием Болгарской с.-д. партии; после исключения в 1903 г. оппортунистических элементов эта партия стала именоваться Болгарской рабочей с.-д. партией («тесных» социалистов); с 1919 г. носит название БКП. 611 тыс. членов и кандидатов (конец 1966 г.). Первый секретарь ЦК БКП — Т. Живков. Болгарский земледельческий народный союз (БЗНС). Создан в 1899 г. Тесно сотрудничает с БКП и признает ее руководящую роль. Ок. 120 тыс. членов. Секретарь БЗНС — Г. Трайков. Димитровский коммунистический союз молодежи (ДКСМ). 1,1 млн. членов. Первый секретарь ЦК ДКСМ — Г. Атанасов. Профессиональные союзы. Ок. 2,2 млн. членов. Председатель Центрального совета — С. Гюров. Отечественный фронт (ОФ). Общественно-политическая организация болгарского народа. 3 млн. 650 тыс. членов. В ОФ на правах коллективных членов входят БКП, БЗНС, ДКСМ, профсоюзы. Председатель Национального совета ОФ — Б. Бырлаганов (с мая 1967 г., до этого — Е. Стайков).

Экономика. В 1966 г. национальный доход увеличился по сравнению с 1965 г. на 11%, или на 700 млн. левов, и достиг почти 7 млрд. левов. Производительность труда на гос. и кооперативных предприятиях увеличилась на 8%. Ок. 3/4 прироста нац. дохода получено благодаря повышению производительности труда, 1/4 — благодаря увеличению числа занятых. Число рабочих и служащих, занятых в нар. х-ве, возросло на 112 тыс. чел., в т. ч. в промышленности — на 70 тыс. чел., или на 7,4%. Число занятых в сельском хозяйстве сократилось.

Промышленность. В 1966 г. валовая промышленная продукция увеличилась по сравнению с 1965 г. на 12,2%, или на 953 млн. левов; план был перевыполнен на 4,6%, сверхплановой продукции получено на 382 млн. левов. Продукция химической и резиновой пром-сти возросла на 20,7%, машиностроения — на 19,8%, черной металлургии — на 17,2%, производство электроэнергии — на 14,6%. Удельный вес машиностроения и металлообработки в валовой продукции пром-сти достиг 18,2%, химической пром-сти — 5,7% (в 1960 г. соответственно 12,5% и 4,2%); суммарная доля топливной, электроэнергетической, машиностроительной, химической, металлургической отраслей и производства стройматериалов составила 41,7% по сравнению с 31,6% в 1960 г.

Производство некоторых видов промышленной продукции

Виды продукции	Единица измерения	1964 г.	1965 г.	1966 г.
Электрoэнергия	млрд. кВт-ч	8,7	10,2	11,7
Уголь	млн. т	25,5	26,2	26,4
Чугун	тыс. т	453	691	871
Сталь	» »	475	588	699
Прокат	» »	363	431	486
Азотные удобрения (в натуре)	» »	638	766	871
Фосфорные удобрения (в натуре)	» »	486	498	495
Серная кислота (моногидрат)	» »	291	319	353
Сода кальцинированная (95%)	» »	221	227	230
Электромоторы	тыс. шт.	494	497	586
Электрoары	» »	13,4	16,8	17,4
Электротельферы	» »	14,6	18,0	23,7
Цемент	млн. т	2,6	2,7	2,8
Ткани хлопчатобумажные	млн. м	268	291	299
Консервы плодoовощные	тыс. т	353	359	407
Сахар	» »	225	315	354

В 1966 г. были введены в действие основные фонды стоимостью св. 1 млрд. левов, в т. ч. ТЭС общей мощностью 445 тыс. кВт, линия высокого напряжения Бойчиновци (НРБ) — Крайова (СРР) длиной 146 км. На металлургическом комбинате «Кремиковци» вступил в строй сталеплавильный цех (756 тыс. т конверторной стали в год), расширен рудник (на 1,8 млн. т жел. руды в год) и построен цех горячего проката (частично). Закончено строительство прокатного цеха (100 тыс. т в год) на металлургическом заводе «В. И. Ленин», цементного завода «Златна Панега» (450 тыс. т в год), завода сборного железобетона в Софии (1500

квартир в год), открытого рудника в Каолиново (450 тыс. т сырого каолина в год), обогатительной каолиновой фабрики в Сеново (3 тыс. т в год). Расширены медеплавильный завод в Пирдопе (на 30 тыс. т черновой меди в год) и др. предприятия.

Сельское хозяйство. Валовая продукция с. х-ва, по предварительным данным, увеличилась по сравнению с 1965 г. на 15%, в т. ч. продукция растениеводства — на 20%, а продукция животноводства — на 5%; план был перевыполнен на 5%. Сбор зерновых составил 6,9 млн. т, в т. ч. пшеницы — 3,2 млн. т (на 8,6% больше, чем в 1965 г.), кукурузы — 2,1 млн. т (рост на 72,5%), ячменя — 1,1 млн. т (на 21,5%), фасоль — 91 тыс. т (рост в 2,1 раза), подсолнечника — 421 тыс. т (на 18%), хлопка — 66 тыс. т (на 73,7%), сахарной свеклы — 2,4 млн. т (на 74,1%), восточных табаков — 120 тыс. т (на 3,4%), картофеля — 419 тыс. т (на 47%), перца — 247 тыс. т (на 29,3%), слив — 315 тыс. т (на 64,9%) и персиков 125 тыс. т (рост на 34,4%). Меньше, чем в 1965 г., собрано помидоров (740 тыс. т) и винограда (1064 тыс. т). Сбор пшеницы, кукурузы, ячменя, подсолнечника, сахарной свеклы, перца, слив и персиков был рекордным за всю историю страны. В животноводстве производство молока по всем категориям хозяйств увеличилось по сравнению с 1965 г. на 8%, мяса — на 3,5%; настриг шерсти уменьшился. Поголовье круп. рог. скота снизилось по сравнению с 1965 г. на 4,5%, свиней — на 5,5%, овец — на 3,1%, а количество птицы увеличилось на 10%.

Объем закупок продовольственного зерна увеличился по сравнению с 1965 г. на 14,9%, кормового зерна — на 19,5%, подсолнечника — на 19,1%, хлопка — на 69,3%, восточных табаков — на 1,8%, сахарной свеклы — на 76,7%, картофеля — на 51,4%, яблок — на 11,7%, молока — на 11,3%, закупки помидоров и вино остались на прежнем уровне, винограда закуплено на 202 тыс. т, а шерсти — на 1,1 тыс. т меньше, чем в 1965 г. К концу 1966 г. в с. х-ве работало св. 70 тыс. тракторов (в 15-кратном исчислении).

Транспорт. В 1966 г. транспортом общего пользования было перевезено на 8,7 млн. т грузов (на 6,5%) и на 98,7 млн. пассажиров (на 13,6%) больше, чем в 1965 г. Общий грузо- и пассажирооборот возрос соответственно на 22,8% и 12,7%. Перевозки грузов ж.-д. транспортом увеличились на 8,4%, а объем ж.-д. грузооборота — на 6,2%. Доля перевозок, совершенных дизельной и электрической тягой, составила 32,5%. Автотранспорт перевез 72 млн. т грузов и 726 млн. пассажиров.

Внешняя торговля. В 1966 г. Болгария имела торговые связи со 102 государствами. В экспорте доля промышленных товаров составила (по стоимости) 86,2%, в т. ч. машин и промышленного оборудования — 25,2%. Ввоз машин и оборудования увеличился на 35,4%. На социалистические страны пришлось 72,7% общего товарооборота.

Денежная единица — лев. По курсу Госбанка СССР на июль 1967 г. 100 левов = 76,92 руб.

Ю. Кружковский.

Важнейшие события. 27 февраля 1966 г. состоялись выборы в Народное Собрание, окружные, городские, районные и сельские народные советы, выборы народных судей и заседателей судов. В выборах депутатов Народного Собрания участвовало 99,63% избирателей; 99,85% избирателей отдали свои голоса кандидатам (Ф. Избрано 416 депутатов Народного Собрания — на 95 больше, чем раньше).

Проходивший 26—28 апреля пленум ЦК БКП подвел итоги всенародного обсуждения опубликованных в конце 1965 г. тезисов Политбюро о новой системе планирования и руководства народным хозяйством,

обобщил результаты широкого эксперимента, проводившегося на ряде промышленных предприятий и утвердил основные положения новой системы. Предусматриваются дальнейшее укрепление отраслевого руководства экономикой, улучшение перспективного планирования, расширение самостоятельности хозяйственных организаций, последовательное применение принципа материальной заинтересованности. В течение 1966 г. на новую систему перешло уже более 70% промышленных предприятий страны.

6-й съезд болгарских профсоюзов (9—12 мая) наметил пути и методы усиления организаторской и воспитательной деятельности профсоюзов.

14—19 ноября состоялся IX съезд БКП. В отчетном докладе ЦК БКП было показано, что Болгария стала сплывшим в экономическом отношении государством с социалистической промышленностью, развитым и укрепившим социалистическим сельским хозяйством. Съезд решительно выступил за укрепление единства мирового социалистического содружества, международного коммунистического и рабочего движения, принял декларацию, резко осуждающую агрессию США во Вьетнаме. На съезде были утверждены директивы развития народного хозяйства страны на 1966—1970 гг., внесены некоторые изменения в Устав партии (в частности, ликвидирован кандидатский стаж). На съезде присутствовали представители 73 коммунистических и рабочих, революционно-демократических и социалистических партий и организаций, в т. ч. делегация КПСС во главе с Л. И. Брежневым.

Внешняя политика. К концу 1966 г. НРБ имела дипломатические отношения с 73 странами. В течение года были установлены дипломатические отношения с Канадой и Ливаном. С правительствами США и Турции достигнута договоренность о преобразовании дипломатических миссий в посольства.

18—22 сентября 1966 г. НРБ с дружеским визитом посетил Л. И. Брежнев. В сентябре же страну посетила партийно-правительственная делегация ЧССР во главе с А. Новотным. Третьи в Болгарию приехал ген. секретарь Румынской КП Н. Чаушеску. Летом в НРБ находился председатель Союзного исполнительного вече СФРЮ П. Стамболич. Т. Живков дважды был в СССР (на XXIII съезде КПСС в марте — апреле, а также в октябре); он посетил также ВНР (ноябрь — декабрь), СФРЮ (декабрь). Болгарская делегация во главе с Т. Живковым участвовала в Бухарестском совещании Политического консультативного комитета государств — участников Варшавского договора (июль). Было подписано соглашение о предоставлении Болгарией беспроцентного кредита ДРВ для строительства комплексных объектов (январь).

В октябре Т. Живков посетил с официальным визитом Францию; он был принят президентом Ш. де Голлем. Наряду с гос. деятелями и делегациями из социалистических стран, в Болгарию были правительственные и парламентские делегации, официальные лица из Франции, Ирака, ОАР, Сирии и др. стран. Различные болгарские делегации и официальные лица выезжали в ПНР, МНР, на Кубу, в Англию, Финляндию, Австрию и др. государства. Со Швецией, Ганой и Спрпей НРБ подписала долгосрочные торговые соглашения.

В сентябре Софию посетил статс-секретарь министерства иностранных дел ФРГ Лар.

Болгария последовательно выступала за упрочение европейской безопасности на основе признания неизбежности послевоенных границ в Европе, исходя из факта существования двух германских государств — ГДР и ФРГ.

Придавая важное значение укреплению мира и безопасности на Балканах, Болгария стремилась разви-

В 1966 г. вышли «Иконы Балкан» К. Вайцмана, М. Хадзидакиса, С. Радойича, К. Миятева (книга издана совместно с Югославией), «Двенадцать икон Болгарии» С. Босилкова, «Древнеболгарское искусство XI—XIII вв.» Н. Маврадинова, «Мастера болгарского Возрождения» А. Василиева и др. интересные книги о болгарском искусстве. *Л. Маврадинова.*

Архитектура. В марте 1966 г. прошла 1-я неделя болгарской архитектуры. В том же месяце состоялась национальная конференция на тему «Проблемы, связанные со строительством центра Софии». 9—15 мая в НРБ проходила 1-я Международная конференция архитекторов балканских стран, посвященная проблемам композиции современного города. Жюри Международного конкурса на лучшее оформление центра г. Варны рассмотрело 63 проекта архитекторов из 25 стран Европы, Азии и Америки. Были присуждены три первые премии: коллективу болгарских архитекторов под руководством Д. Ганева, коллективу чехословацких архитекторов под

руководством И. Криже и коллективу архитекторов ГДР под руководством Х. Штингеля. Завершен проект еще одного курортного комплекса на Черноморском побережье в югу от г. Балчик; этот комплекс будет возводиться методом индустриального строительства. Проект нового курортного комплекса «Албена» — труд коллектива, которым руководит арх. Н. Ненов. На курорте «Дружба» (между Варной и Золотыми Песками) завершено строительство многоэтажного Международного дома ученых им. Ф. Жолио-Кюри (арх. Г. Ганева) и второй, также многоэтажной части комплекса домов отдыха МОЖ (арх. Н. Николов). В МНР болгарские специалисты начали составлять проект реконструкции центра Улан-Батора. В Ливии они завершили проекты двух огромных элеваторов.

Дмитровская премия была присуждена Х. Цветкову и Л. Лозанову за проект построенного в Софии отеля «Плиска». *Л. Самсисев.*

БОЛИВИЯ

(Р е с п у б л и к а Б о л и в и я)

Общие сведения. Боливия — государство в центр. части Юж. Америки. Площадь — 1,1 млн. км². Население — 3748 тыс. чел. (1966 г.). Официальная столица — Сукре (72,1 тыс. жит.); фактическая столица — Ла-Пас (361,3 тыс. жит.). Гос. язык — испанский.

Государственный строй. Глава государства и правительства — президент, избираемый на 4 года. С ноября 1964 г. по август 1966 г. страной управляла военная хунта, пришедшая к власти в результате гос. переворота. 3 июля 1966 г. президентом Боливии был избран Р. Баррьентос Ортуньо, вступивший на этот пост 6 августа 1966 г.

Политические партии и профессиональные союзы. «Фронт боливийской революции» — предвыборное объединение правых и центристских партий, созданное военной хунтой. **Н а р о д н о - х р и с т и а н с к о е д в и ж е н и е.** Создана в 1965 г. На выборах 1966 г. входила во «Фронт боливийской революции». **Б о л и в и й с к а я с о ц и а л и с т и ч е с к а я ф а л а н г а** — партия фашистского типа, выражающая интересы земельной олигархии, реакционных кругов буржуазии и клерикалов; имеет базу среди мелкой буржуазии города и деревни и студенчества. **Л е в а я н а ц и о н а л ь н о - р е в о л ю ц и о н н а я п а р т и я.** Опирается на рабочие слои населения; лидер — Х. Лехин Окендо. **Н а ц и о н а л и с т и ч е с к о е р е в о л ю ц и о н н о е д в и ж е н и е.** Мелкобуржуазная партия; в 1952—64 гг. — правящая. **К о м м у н и с т и ч е с к а я п а р т и я Б о л и в и я.** Основана в 1950 г. Генеральный секретарь — М. Монхе Молина. Крупнейшее профсоюзное объединение — **Б о л и в и й с к и й р а б о ч и й ц е н т р.**

Экономика. В 1965 г. Боливия дала 12% мировой добычи олова, 12% сурьмы, 9% висмута. Политика военной хунты (закон об инвестициях, октябрь 1965 г.) способствовала укреплению позиций иностранного капитала в экономике. В 1965 г. добыча (в тыс. т): олово — 24,5, нефть — 420, сурьма — 8,8, цинк — 13,4, свинец — 17,5, серебро — 0,1, вольфрам — 1,3, золота — 2,5 т.

В сельском хозяйстве занято $\frac{2}{3}$ самостоятельного населения. Однако 50% сырья и продовольствия импортируется. Из пригодной земли обрабатывается немногим св. 2%. В 1965 г. сбор (в тыс. т): картофель — 630, кукуруза — 263, пшеница — 59, сахарный тростник (в пересчете на сахар-сырец) — 83, цитрусовые — 150. Поголовье — 2739 тыс. крупного рогатого скота, 7,4 млн. овец, 700 тыс. свиней и 189 тыс. лошадей. Протяженность железных дорог — 3,7 тыс. км, в том числе 2,4 тыс. км государственных. На январь 1965 г. имелось 44,5 тыс. автомобилей. В 1965 г. экспорт —

107 млн. долл., в т. ч. оловянные концентраты — св. 70%; импорт — 126 млн. долл. **Д е н е ж н а я е д и н и ц а** — боливийское песо — 1000 боливиано. Официальный курс — 1 долл. США = 11,88 б. песо (декабрь 1966 г.).

Важнейшие события и внешняя политика. Первая половина 1966 г. характеризовалась напряженной политической борьбой в связи с президентскими и парламентскими выборами. Несмотря на репрессии военной хунты, имели место забастовки горняков, железнодорожников, врачей, учителей и дорожных рабочих. В марте в Ла-Пасе состоялись многотысячные демонстрации с требованием отставки военной хунты, восстановления демократических свобод и гражданских прав. Военной хунте удалось для поддержки своего кандидата на пост президента сколотить блок правых и центристских партий, получивший название «Фронт боливийской революции». Активное участие в предвыборной кампании принимала также крайне правая Боливийская социалистическая фаланга. От правящей до ноября 1964 г. партии Националистическое революционное движение в выборах участвовало самостоятельно 2 группировки. Прогрессивные силы, включая КП, выступали на выборах в составе Фронта национального освобождения.

3 июля состоялись выборы, в которых приняло участие 850 тыс. из 1,5 млн. избирателей (голосование обязательно). Избран кандидат «Фронта боливийской революции» Р. Баррьентос Ортуньо. «Фронт» получил 82 места в палате (из 102) и 18 мест в сенате. 2-е место заняла Боливийская социалистическая фаланга — 19 и 8 мест. Кандидаты Фронта национального освобождения получили 33 458 голосов — в 2 раза больше, чем КП на предыдущих выборах. После выборов острая политическая борьба продолжалась. В декабре 1966 г. из «Фронта боливийской революции» вышла партия Народно-христианское движение. В декабре вышли в отставку почти все члены кабинета.

В феврале нефтяная компания США «Галф ойл» получила от правительства Боливии право на экспорт боливийской нефти. В июле был сдан в аренду компаниям США «Филипс бразерс» и «Юнайтед Стейтс стил корпорейшен» важный цинковый рудник «Матильда». На 21-й сессии Генеральной Ассамблеи ООН делегат Боливии, взяв под защиту интервенционистскую политику США, предлагал не касаться положения во Вьетнаме. Боливийская делегация также полностью солидаризировалась с США при рассмотрении так наз. корейского вопроса, вопроса о восстановлении законных прав КНР в ООН и др. *А. Галин.*

БОТСВАНА

Ботсвана — с 30 сент. 1966 г. независимое государство в Юж. Африке, в составе Содружества, возглавляемого Великобританией. Бывший протекторат Великобритании Бечуаналенд. Площадь — 712 тыс. км². Население (по оценке 1966 г.) — 576 тыс. чел., в т. ч. св. 90% африканцы, гл. обр. бечуаны. Столица — Габеронес. Официальные языки — английский и тсвана.

Согласно конституции 1966 г., Ботсвана — республика. Глава государства и правительства — президент

(С. Кхама). Законодательная власть принадлежит президенту и Национальному собранию (31 чел.), избираемым населением путем всеобщих выборов. В настоящее время в Нац. собрании 28 мест имеет Демократическая партия и 3 места — Народная партия.

Демократическая партия. Правящая, лидер — президент С. Кхама. Объединяет вождей племен, фермеров-европейцев. Народная партия (лидер — Ф. Матанте), выступает под лозунгами воинствующего национализма. Партия независимости (лидер — Михо), наиболее последовательно выступает за прогрессивное развитие страны. Национальный фронт, ставит своей целью создание сильной демократической оппозиции (лидер — Кома).

Экономика в полной зависимости от ЮАР. Ок. 40% взрослого мужского населения Ботсваны работает на угольных шахтах и фермах ЮАР. Основное занятие населения — скотоводство: в 1964 г. — 1347 тыс. голов крупного рогатого скота, 137 тыс. овец и 378 тыс. коз. В 1965 г. в результате сильной засухи погибло св. 1/3 поголовья. Денежная единица — рэнд, равен 1/2 ф. ст.

В феврале 1966 г. в Лондоне состоялись переговоры между англ. правительством и представителями протектората, на которых обсуждались вопросы, связанные с предоставлением Бечуаналенду независимости. 3 сентября состоялась церемония провозглашения независимости. На празднование прибыли многочисленные иностранные делегации, в т. ч. представители СССР. Президент Ботсваны С. Кхама выступил с заявлением, в котором указал, что своей главной задачей он считает построение общества, основанного на принципах демократии и равноправия рас. Учитывая, что Ботсвана зависит экономически от ЮАР, Кхама проводит политику сотрудничества с ЮАР и за укрепление связей со всеми странами и прежде всего с африканскими. Ботсвана осталась в Британском содружестве.

Л. Рытов.

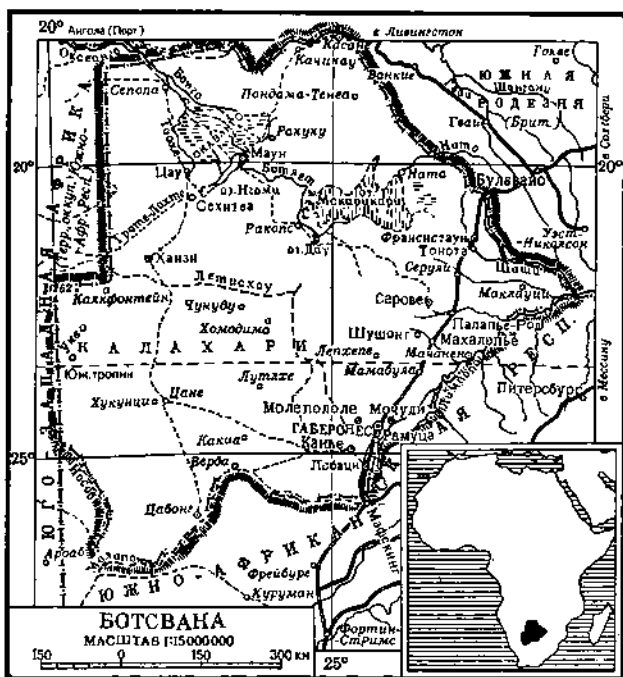

БРАЗИЛИЯ

(Республика Бразилия)

Общие сведения. Бразилия — государство в Юж. Америке. Площадь — 8513 тыс. км². Население — 84,7 млн. чел. (оценка 1966 г.). Столица — Бразилиа (351 тыс. жит.). Крупнейшие города — Сан-Паулу (5944 тыс. жит. в 1966 г.), Рио-де-Жанейро (3977 тыс. жит.), Белу-Оризонти (1015 тыс. жит.), Ресифи (1006 тыс. жит.). Гос. язык — португальский.

Государственный строй. Федеративная республика. С 15 марта 1967 г. действует новая конституция, принятая в январе 1967 г. Глава государства и правительства — президент, избираемый Национальным конгрессом на 4 года. Высший законодательный орган — двухпалатный Национальный конгресс. С апреля 1964 г. по март 1967 г. временным президентом был маршал У. Кастело Бранк (погиб в июле 1967 г.). С 15 марта 1967 г. президент — маршал А. да Коста-и-Силва. Министр иностранных дел с марта 1967 г. — М. Пинту, с января 1966 г. по март 1967 г. — Ж. Магальянс.

Политические партии и профессиональные союзы. Законом, принятым в октябре 1965 г., было объявлено о роспуске всех существующих партий. Вместо них были созданы две политические партии: Национальный союз обновления (АРЕПА) —

официальная правительственная партия, и Бразильское демократическое движение (МДВ), объединившее представителей легальной оппозиции. Коммунистическая партия. Осн. в 1922 г. С 1965 г. — в подполье; генеральный секретарь — Л. К. Престес. После переворота 1964 г. большая часть профсоюзов подверглась чистке, была поставлена под контроль Министерства труда и их деятельность значительно ограничена.

Экономика. В 1966 г. темп прироста валового продукта замедлился и, по предварительной оценке, составил 4,3% против 5% в 1965 г. Проводимая правительством система мероприятий: привлечение иностранного капитала, повышение налогов, стимулирование экспорта и др. привели к тому, что валютно-финансовое положение страны стало менее напряженным. Актив платежного баланса по текущим операциям — 102 млн. долл. в 1964 г. и 225 млн. долл. в 1965 г. Запасы золота и иностранной валюты возросли с 252 млн. долл. в конце 1964 г. до 505 млн. долл. в конце 1965 г. Однако эта политика экономической стабилизации проводилась за счет интересов трудящихся. Рост инфляции продолжался: количество денег в обращении увеличилось с

1145 млрд. крузейро в конце 1964 г. до 1756 млрд. крузейро в конце 1965 г. Стоимость жизни в 1966 г. была на 46% выше, чем в 1965 г. Тяжелым бременем для страны оставался ее все еще огромный внешний долг, который на 30 июня 1965 г. составлял 3,5 млрд. долл. Для его урегулирования Бразилия получила от международных кредитных организаций финансовую «помощь» в размере 350 млн. долл. в 1964 г. и 560 млн. долл. в 1965 г.

Промышленность. Наиболее крупным объектом гос. строительства является ГЭС Урупубунга на р. Парана, мощность к-рой запроектирована в 4,5 млн. квт. В 1966 г. велись работы по сооружению 1-й очереди мощностью 1,2 млн. квт. Капиталовложения гос. нефтяной компании «Петробраз» возросли со 170 млрд. крузейро в 1964 г. до 296 млрд. крузейро в 1965 г. Начавшаяся разработка в промышленных масштабах недавно открытых месторождений нефти вызвала увеличение ее добычи уже в первом полугодии 1966 г. более чем на 40%. В 1966 г. вступил в строй завод по производству асфальта в г. Форталеза (мощность — 90 тыс. т в год), завод по производству удобрений в г. Пиасагера (мощность — 12,5 тыс. т аммония, 160 тыс. т фосфатов, 230 тыс. т нитрата аммония в год), металлургический завод по производству сплавных сталей «Асос Анбангера» (мощность — 70 тыс. т в год), доменная печь на гос. металлургическом заводе «Косипа», которая позволит заводу выпускать ежегодно 500 тыс. т стали. В 1965 г. судостроительные предприятия получили заказ на 19 грузовых судов общим тоннажем 34,7 тыс. т дедевит. Помимо этого, в стадии строительства уже находились 24 судна, в т. ч. 6 танкеров, общим тоннажем 231 тыс. т дедевит.

Производство важнейших видов промышленной продукции

Виды продукции	Единица измерения	1963 г.	1964 г.	1965 г.
Электроэнергия . . .	млрд. квт-ч	27,9	29,1	30,3
Каменный уголь . . .	тыс. т.	2828	2990	3137
Нефть . . .	»	4884	4554	4694
Железная руда . . .	»	11219	16962	18160
Марганцевая руда . . .	»	1254	1349	1396
Битум . . .	»	2476	2628	2355
Стекло . . .	»	2737	2939	2895
Алюминий . . .	»	22	26	29
Цемент . . .	»	5184	5529	5557
Автомобили . . .	тыс. шт.	174	184	185
Факторы . . .	»	9,9	11,5	8,1
Машины . . .	тыс. т	595	650	680
Сахар . . .	»	3668	3425	4660

Сельское хозяйство. Вследствие неблагоприятных погодных условий валовой сбор основных с.-х. культур в 1966 г., по предварительной оценке, был на 10,5% ниже, чем в 1965 г. Особенно сократился

Валовой сбор основных с.-х. культур (в тыс. т)

Культура	1963 г.	1964 г.	1965 г.
Кофе . . .	1389	607	2226
Какао-бобы . . .	143	154	160
Хлопок . . .	477	504	437
Сахарный тростник . . .	63723	66399	66399
Кукуруза . . .	10478	9408	10013
Пшеница . . .	392	643	231
Рис . . .	5740	6345	6200
Манioca . . .	22249	24356	24356
Соя . . .	1842	1956	1956
Соевые бобы . . .	323	305	361
Каштановый орех . . .	604	470	668
Пшеница . . .	207	210	191
Арахис . . .	240	310	275
Соевое семя . . .	1957	1770	1770

(на 27%) сбор кофе — основной экспортной культуры. Из-за сильных заморозков в штате Парана погибла половина урожая, в штате Сан-Паулу — ок. 20%. Сбор хлопка сократился на 17% и сизаля — на 18%, риса — на 28%, фасоли — на 22%, картофеля — на 15%, кукурузы — на 7%, пшеницы — на 4%. Сбор какао-бобов возрос на 11%, арахиса — на 29%, сои-бобов — на 4%.

На 1 января 1965 г. поголовье (в млн. голов) крупного рогатого скота — 84, лошадей — 9, ослов и мулов — 7, свиней — 59, овец — 22, коз — 14.

Внешняя торговля. В 1965 г. экспорт составил 1595 млн. долл., импорт — 1096 млн. долл. Основные статьи экспорта (в % к стоимости): кофе — 44,3, железная руда — 5,5, хлопок — 6,0, сахар — 3,6, сосновые пиломатериалы — 3,3, черные металлы — 2,1, касторовое масло — 1,8, марганцевая руда — 1,8, кукуруза — 1,7, какао-бобы — 1,7. Основные статьи импорта (в % к стоимости): топливо — 20,5, оборудование, машины и средства транспорта — 21,3, химические товары — 15,9, пшеница — 12,4, металлы и изделия из них — 11,5. Доля в экспорте (в %): США — 31,3, ФРГ — 8,8, Аргентины — 8,8, Италии — 5,3, Нидерландов — 5,1, Великобритании — 3,9, Франции — 3,5, Швеции — 3,4. Доля в импорте (в %): США — 29,6, Аргентины — 12,0, ФРГ — 8,7, Франции — 3,0, Великобритании — 2,7, Италии — 2,3, Нидерландов — 1,9, Швеции — 1,9.

Денежная единица — крузейро. После девальвации, проведенной в феврале 1967 г., курс крузейро на свободном рынке — 2715 круз. за 1 долл. США.

И. Бунегини.

Важнейшие события. В 1966 г. внутривластическое положение было исключительно острым в связи с подготовкой к намеченным на осень выборам президента, членов Конгресса и губернаторов 11 штатов (из 22). Третий институционный акт, принятый в феврале, предусматривал выборы губернаторов и вице-губернаторов путем поименного голосования в законодательных ассамблеях штатов и выборы в Конгресс прямым голосованием. Левые силы не имели легальных возможностей для участия в предвыборной кампании. Ряд членов МДБ был лишен парламентских мандатов и политических прав. В январе в Сан-Паулу приговорены к различным срокам тюремного заключения 17 профсоюзных лидеров. Был закрыт Национальный союз студентов. В марте в г. Белу-Оризонти полиция разогнала студенческую демонстрацию. В мае последовало лишение политических прав 59 человек, обвинявшихся в принадлежности к КП; в июне военный трибунал заочно приговорил Л. К. Престеса к 14 годам тюрьмы и 50 деятелей КП — на сроки до 10 лет. Была распущена Национальная федерация портовых рабочих. Военные трибуналы вынесли обвинительный приговор руководителем Национальной федерации портовых рабочих, а также 283 военным морякам, которые обвинялись в организации мятежа в марте 1964 г. В июне были лишены мандатов 32 депутата законодательных ассамблей штатов, 2 бывших губернатора и несколько префектов.

В мае состоялся съезд партии АРЕНА, который выдвинул кандидатом на пост президента военного министра А. да Коста-э-Силву. Последстало смещение с поста командующего 3-й армией ген. Бастоса, выступившего с критикой политики экономической стабилизации. В июне был отстранен от должности и лишен политических прав на 10 лет губернатор штата Сан-Паулу А. де Баррос, требовавший прямых выборов президента и губернаторов штатов. В июле в связи с попыткой покушения на да Коста-э-Силву в Ресифи было арестовано ок. 500 человек. В августе съезд МДБ принял решение бойкотировать выборы губернаторов и

президента. В результате на замещение этих постов были выдвинуты одни официальные кандидаты. Выборы губернаторов и вице-губернаторов состоялись в сентябре в 11 штатах, включая Сан-Паулу, Риу-Гранди-ду-Сул и Пернамбуку. 3 октября Нац. конгресс избрал президентом А. да Коста-а-Силву (вступление в должность 15 марта 1967 г.). Члены МДБ в Конгрессе не принимали участия в голосовании. В октябре были лишены своих мандатов 8 представителей оппозиции в палате депутатов. 100 депутатов решили не покидать здание Конгресса в знак протеста против санкций в отношении своих коллег. Здание парламента заняли войска, сто «мятежных» депутатов были изгнаны из Конгресса. Председатель палаты А. Кардозу подал в отставку. 20 октября Конгресс был распушен на месяц. В канун парламентских выборов, назначенных на 15 октября, были лишены политических прав ряд кандидатов оппозиции. Избранию подлежали полный состав палаты депутатов (409 членов), 1/3 сената (22 чел.), члены законодательных ассамблей штатов, муниципальных советов и префектов городов. В результате выборов АРЕНА получила 276 мест в палате депутатов, МДБ — 133 места: в сенате АРЕНА — 48 мандатов, оппозиция — 18. МДБ добилась значительного успеха в штатах Гуанабара, Риу-Гранди-ду-Сул и Рио-де-Жанейро. В штате Гуанабара прошел ее сенатор и 15 депутатов (от партии АРЕНА — 6 депутатов), а в законодательной ассамблее штата МДБ получила 40 мандатов (АРЕНА — 15). В декабре в Конгресс был внесен проект реформы конституции 1946 г.: более широкие полномочия президенту, который в праве издавать законы, вносить изменения в конституцию, объявлять чрезвычайное положение сроком до 2 месяцев, непосредственно выборы президента и др.

Несмотря на противодействие властей, усилилось рабочее и студенческое движение. 5-й нац. конгресс гос. служащих, состоявшийся в июле в Сан-Паулу, принял резолюции об улучшении экономического и социального положения служащих и об амнистии политических заключенных. В августе нац. конгресс рабочих металлургической промышленности потребовал восстановления демократических свобод. В октябре нац. конференция трудящихся текстильной промышленности осудила финансово-экономическую политику правительства. В сентябре по всей стране происходила всеобщая забастовка студентов, сотни человек были арестованы. В ноябре объявили забастовку банковские служащие Порту-Алегри. Рабочие металлургической промышленности штата Сан-Паулу потребовали повышения зарплаты на 70%. В декабре бастовали 100 тыс. рабочих сахарных плантаций и заводов в районе Ресифи.

Внешняя политика. В январе — феврале 1966 г. военный министр совершил поездку по странам Европы и Среднего Востока. В феврале США предоставили заем в 150 млн. долл. для борьбы с инфляцией. В апреле было подписано соглашение с США о поставке Бразилии 1 млн. т пшеницы. В Рио-де-Жанейро прибыла японская экономическая делегация. В мае Бразилию посетил координатор американской экономической программы для Лат. Америки «Союз ради прогресса» Д. Бронхейм. В США выехал министр планирования. В мае — июне бразильская экономическая делегация совершила поездку по странам Ближнего и Среднего Востока. В июне в Бразилию находился командующий южной зоной США генерал Портер. Состоялась встреча министров иностранных дел Бразилии и Парагвая по поводу пограничного спора из-за водопадов Ла-Гуайра. В июле Бразилию посетили президент Израиля и министры иностранных дел Дании и ЮАР. В августе Бразилию посетил министр внешней торговли СССР Н. С. Патолычев, подписавший в Рио-де-Жанейро протокол о поставках Советским Союзом

в 1966—69 гг. машин и оборудования на сумму до 100 млн. долл. Было подписано финансовое соглашение с США о кредитах на сумму в 38,4 млн. долл. в рамках «Союза ради прогресса». Бразилию посетил мин. сельского хозяйства ФРГ (август), министр финансов Бразилии посетил ФРГ (ноябрь). В сентябре министр иностранных дел посетил Португалию, Италию и США. Было подписано торговое соглашение с Португалией. Бразилию посетил министр иностранных дел Японии. В октябре министр иностранных дел посетил Чили, Боливию, Аргентину и Уругвай, а в ноябре — декабре — Колумбию, Эквадор и Перу. В октябре в Бразилии находился президент Боливии. В ноябре было подписано соглашение с Японией о взаимной отмене двойного налогообложения прибылей. Бразилию посетила миссия МВФ. В ноябре — декабре в Бразилии находилась торговая миссия арабских стран. В ноябре были восстановлены дипломатические отношения с Венесуэлой, прерванные в 1964 г. В декабре А. да Коста-а-Силва посетил ряд стран Европы и Азии, а также США.

М. Мартынов.

Культурная жизнь. Литература. В 1966 г. в связи с ограничением свободы творчества и печатания деятельность во всех областях культуры стала чрезвычайно трудной. Однако бразильская интеллигенция показала себя способной к сопротивлению требованиям диктатуры в области культурной жизни. Выходили в свет энциклопедии, напр. Делта — Ларусс в 15 томах, антологии самого различного характера, переводы, переводы к-рых содействовали распространению культуры в народе. Появилось издание полного собрания сочинений прогрессивного бразильского писателя конца 19 — нач. 20 вв. Э. да Кунья. Издательство «Бразильская дивильзация» продолжило свою просветительскую деятельность, выпуская старую и новую беллетристику, очерки о Бразилии, а также переводы иностранных авторов, в частности Гамши и Тольятти. Издательство продолжает также выпуск одного из немногих сохранявшихся прогрессивных журналов — «Ревиста сивилизасан бразилейра».

В связи с 80-летием М. Бандейры были переизданы его произведения. Появилось также «Полное собрание поэзии» М. ди Андради. Хороша помертная книга М. Фаустино «Поэзия». В области поэзии следует также отметить высокие художественные достоинства книги Ф. Гулара «Телесная борьба и Новые поэмы», а также «Темно, но я пою» и «Песня поуруженной любви» Т. ди Мелу; «Поэт в городе и во времени» Моасира Феликса; «Поэт Марио» С. Бриту. Среди ныес следует отметить «Святое следствие» А. Диаса Гомиеса и пьесу О. Бьяны Филью и Ф. Гулара «Красеть, — удалец пристает, оставаться на месте, — удалец пользуется!», содержащую элементы сатиры на политический режим современной Бразилии. Выпустили новые романы представители старшего поколения — Ж. Амаду роман «Дона Флор и ее два мужа» и К. Эйтор Коии роман «Белый Балле» о жизни театральных кулис. Среди дебютантов следует отметить книгу Жозе Ж. Вейга «Время живых животных». Повесть К. Порфириу Карнейру «Соль земли» воспроизводит жизнь рабочих соляных копей. Книга Ж. Конде «Сменная работа ночи: улида печалей (или Пиво, гармонь и любовь)» приключается к плутовскому жанру. О ди Фария выступил еще один том своего произведения «Тень бога», а также «Новеллы подземной тюрьмы». В «Дороге хоботов» Ж. Годой Гарсия показал борьбу за землю во внутренних районах Бразилии. Э. Силвейра дает портрет крупной буржуазии Сан-Паулу в своей книге «В сельзасах Сан-Паулу». В жанре рассказа выдвигается сборник Б. Элиса «Бабы лето в январе».

Огромный коммерческий успех имел сборник С. Порту, выступившего под псевдонимом Станислава Понти Прета «Фестиваль глупости, опустошающей страну» — сатира на действия диктатуры. В конце 1965 г. бразильская литература понесла большую потерю в связи со смертью Астрожилду Перейры¹.

Театр. Театральный сезон 1966 г. принес бразильскому театру больше успехов, чем предшествующий. Появились некоторые спектакли, критикующие более или менее косвенным образом военную диктатуру, навязанную стране в апреле 1964 г. Увеличилось число поставленных на сцене национальных произведений. Выбор иностранных произведений, тематика которых созвучна с национальными проблемами, продолжает служить для прогрессивной творческой интеллигенции способом обхода цензуры. Это особенно относится к пьесам «Андорра» М. Фриша и «Враги» Горького — двум лучшим спектаклям года, поставленным в Сан-Паулу группой Оффина, режиссер Ж. Селзу Мартинис Корреа.

С чисто эстетической точки зрения лучшим спектаклем года была пьеса американского драматурга Э. Олби «Кто боит-

¹ Название, заимствованное из фольклора; в оригинале: «Se Coller o Bicho Peđa, se Ficar o Bicho Come».

² Астрожилду Перейра был автором раздела «Литература Бразилии» в прошлых изданиях «Ежегодника ЕСЭ».

Великобритании сохраняет контроль над внешними сношениями, «обороной» и «внутренней безопасностью» султаната. Великобритания представлена верховным комиссаром (с сент. 1965 г. — Ф. Узббер). Основа экономики — добыча нефти (примерно 3 млн. т в год), которая целиком контролируется англ. капиталом. Добыча нефти постепенно сокращается в связи с истощением месторождений. Экспорт в 1964 г. — 187,4 млн. долл. Брунея, импорт — 96,3 млн. долл. Брунея. В

1965 г. намечалось израсходовать на развитие экономики 76 млн. долл. Брунея; фактически было израсходовано лишь 35 млн. Денежная единица — доллар Брунея; 3,07 долл. = 1 долл. США.

В 1966 г. в Брунее образовались две партии: Прогрессивная партия и Народный фронт. Обе партии выступают за независимость и за превращение страны в конституционную монархию. *И. Л.*

БУРУНДИ

(Р е с п у б л и к а Б у р у н д и)

Общие сведения. Бурунди — государство в Экваториальной Африке. Площадь — 27,8 тыс. км². Население — ок. 2,8 млн. чел. (1964 г.), из них хуту — 84%, тутси — 15%, пигмеи батва — ок. 1%. Государственный язык — французский. Столица — Бужумбура (ок. 70 тыс. жит., 1965 г.).

Государственный строй. С ноября 1966 г. — республика. Глава государства — президент республики (М. Мичомbero). Высший орган законодательной власти — Национальное собрание. Исполнительная власть принадлежит правительству, которое с декабря 1966 г. возглавляет М. Мичомbero.

Политические партии и профсоюзы. Правящая Партия единства и национального прогресса Бурунди (УПРОНА). Основана в 1959 г. Выступает за демократические реформы и позитивный нейтралитет. Деятельность профцентра — Федерации трудящихся Бурунди запрещена.

Экономика. Среднегодовое производство продовольственных культур (в тыс. т): фасоль — 200, батат — св. 450, сорго — ок. 150, картофель — 30. Выращиваются также кукуруза, маниок, арахис, бананы и др. культуры. Основная экспортная культура — кофе, сбор в 1965 г. — 13 тыс. т (в 1964 г. — 18,2 тыс. т). В небольших количествах на экспорт выращиваются также хлопок (св. 5 тыс. т в 1963 г.), чай, табак; вывозятся продукты масляной пальмы. Насчитывается св. 1,5 млн. голов скота. В оз. Танганьика ежегодно вылавливается ок. 10 тыс. т рыбы.

Важнейшие события и внешняя политика. В декабре 1965 г. за попытку совершения переворота казнен бывший премьер-министр и лидер УПРОНА Ж. Бамина. В январе 1966 г. за связь с заговорщиками из страны высланы посол США Д. Дамонт, политический советник посольства США и директор американского

культурного центра. Тогда же было опубликовано официальное заявление правительства, в котором подчеркивалось, что репрессивные меры против заговорщиков не основываются на социально-племенной розни и не могут рассматриваться как месть народности тутси в отношении народности хуту; в подтверждение указывалось, что тутси, замешанные в заговоре, также понесли строгое наказание. В июне принц Чарльз Ндизейе объявил себя главой государства и сместил премьер-министра Л. Биху. Принц Чарльз опирался на радикальное Молодежное движение Рвагасоре, массовую политическую организацию. В июле премьер-министром был назначен М. Мичомbero. В Бужумбуре и в других районах в поддержку нового режима прошли демонстрации, о своей поддержке ему заявили Законодательная ассамблея, сенат, Исполком УПРОНА. В новом правительстве были представлены как хуту, так и тутси. 1 сентября принц Чарльз был коронован и получил имя Нтари V. В ноябре Нтари V был свергнут, Бурунди провозглашено республикой, М. Мичомbero избран президентом. В декабре М. Мичомbero сформировал новое правительство, заменившее временно правивший Национальный революционный комитет.

В январе 1966 г. восстановлены дипломатические отношения с Конго (Киншаса). В августе между Конго (Киншаса), Бурунди и Руандой подписано соглашение о взаимном обеспечении безопасности, торговле и культурном сотрудничестве. В конце года отношения с Руандой вновь обострились. На конференции Совета Министров ОАЕ в октябре — ноябре 1966 г. в Аддис-Абебе Руанда обвинила Бурунди в геноциде по отношению к хуту, в высылке из страны 200 тыс. хуту, 80 тыс. из которых нашли прибежище в Руанде, а также в организации подрывной деятельности в Руанде. *Л. Петров.*

БУТАН

Бутан — княжество в вост. части Гималаев. Площадь — 56 тыс. км². Население — св. 700 тыс. чел. Столица — г. Тхимбу. Ок. 80% населения составляет народность бхутия, живут также гуркхи и невары. Господствующая религия — буддизм. Бутан — протекторат Индии, которая по договору 1949 г. несет ответственность за внешнеполитические и оборону страны. Вся исполнительная и законодательная власть в стране находится в руках махараджи — Джигме Дорджи Вангчу (с октября 1952 г.). При махарадже состоит политич. и юридич. советник правительства Индии, к-рый одновременно является политич. эмиссаром Индии в Сиккиме. При махарадже имеется Советательный комитет из 8 советников. Государственный конгресс — совещательный орган, состоит из 130 выборных членов. Политические партии в стране запрещены.

Выращиваются зерновые культуры, гл. образом рис и пшеница, а также ячмень и просяны. Развито отгон-

ное скотоводство. Широко распространены ручное прядение и ткачество.

1 октября 1966 г. завершена первая пятилетняя программа экономического развития (1961—66 гг.). Из 175 млн. рупий, предоставленных Индией на осуществление программы, освоено только 110 млн. рупий. Главным итогом программы — завершение строительства трех шоссе: Паро и Таштанг со столицей, третья проходит от Ташиганга до границы с индийским штатом Ассам. Всего в течение пятилетки введено в действие 800 миль шоссе. Построено несколько вертолетных станций, гос. фабрика по производству фруктовых соков. Продолжается строительство с помощью Индии бумажной фабрики и гидроэлектростанции на реке Джалдхака мощностью 18 тыс. квт. В 1966 г. открыты 2 государственные средние школы.

1 октября 1966 г. началось осуществление второй пятилетней программы.

В 1966 г. внутривластич. положение в Бутане стало более стабильным. После неоднократных попыток феодальной элиты в предшествующие 2 года свергнуть махараджу Вангчу реорганизовал армию и взял всю полноту власти в свои руки.

В февр. 1966 г. в Тхимбу с визитом побывал министр. дел Индии Сваран Сянх. Во время четырехдневного визита махараджа в Индию в конце апреля Вангчу и И. Ганди обсудили проект второго пятилетнего плана развития Бутана и вопросы индийской помощи. Махараджа обсудил также вопросы укрепления бутанской армии. По сообщениям индийской печати, во время делийских переговоров был затронут вопрос о стремлении Бутана принимать более активное уча-

стие в междунар. делах и, в частности, о вступлении Бутана в ООН.

В течение 1966 г. неоднократно имели место случаи нарушения границ Бутана со стороны КНР. КНР, в свою очередь, выступила с заявлениями о нарушении ее границ со стороны Бутана. В августе гос. млн. Индии Дилеш Сингх заявил в индийском парламенте, что правительство Индии будет рассматривать нападение на Бутан как нападение на Индию. Индийское правительство неоднократно выражало протесты КНР в связи с нарушением границ Бутана; в ноте от 3 октября Индия потребовала вывода отрядов китайских войск из районов Доклан и Чумби. В соответствии с бутано-индийским договором 1949 г. в Бутан были направлены части индийских войск.

В. Ильяшенко.

ВАТИКАН

(Государство города Ватикана)

Общие сведения. Ватикан — государство, расположенное на территории г. Рима — столицы Италии. Административный центр римско-католической церкви и резиденция ее главы — папы римского. Площадь — 0,44 км². Население — ок. 1 тыс. чел. (гл. обр. чиновники ватиканских учреждений). Официальный язык — латинский.

Государственный строй. Ватикан — теократическая монархия. Глава государства — папа римский (избирается пожизненно кардинальской коллегией); ему принадлежит верховная законодательная, исполнительная и судебная власть. С 1963 г. папа — Павел VI (Дж. Б. Монтини). Гос. секретарь (глава ватиканской администрации) — кардинал А. Чиконьяни.

Папа назначает кардиналов (пожизненно). В июле 1967 г. кардинальская коллегия состояла из 120 чел. Часть кардиналов постоянно работает в Римской курии, которая руководит религиозной, политической и экономической деятельностью Ватикана; другие кардиналы занимают руководящие церковные посты в различных странах.

Экономическая деятельность. Ватикан — самый крупный в мире держатель акций (5,6 млрд. долл. в 1964 г.); он имеет акции крупных итальянских банков, тесно связан с банками Франции, Швейцарии, США. Золотые и валютные запасы Ватикана оценивались в 1966 г. в 12 млрд. долл. В Италии Ватикану принадлежат 465 тыс. га земли, в ФРГ — 250 тыс. га. Ватикан чеканит собственную монету (ватиканскую лиру), которая имеет хождение наравне с итальянской лирой.

Политическая деятельность. Ватикан опирается на более чем 570 млн. верующих-католиков, имеющих почти во всех странах. Проводником его политики является католическое духовенство (425 тыс. чел. в 1966 г.), монашеские ордена (св. 1,2 млн. чел.), а также светские католические организации: католические партии и профсоюзы, молодежные, женские организации и др. Католическая церковь издает св. 1000 газет и журналов на 50 языках. Ватикан имеет мощную радиостанцию. Он представлен в ряде международных организаций (ЮНЕСКО, МАГАТЭ, ФАО и др.), имеет своего наблюдателя в ООН.

Важнейшие события. В конце 1965 г. папа Павел VI направил председателю Президиума Верховного Совета СССР Н. В. Подгорный новогоднюю телеграмму, в которой пожелал процветания народу Советского Союза; в телеграмме было выражено беспокойство в связи с конфликтом во Вьетнаме и содержался призыв приложить усилия для того, чтобы способствовать спра-

ведливому решению вьетнамской проблемы. В своем ответе Н. В. Подгорный подчеркнул, что перспективы мира омрачены событиями во Вьетнаме, и обратил внимание на то, что опасное развитие этих событий порождено агрессией США, что для укрепления мира необходимо прежде всего положить конец этой агрессии.

27 апреля 1966 г. в Ватикане состоялась встреча Павла VI с министром иностранных дел СССР А. А. Громыко, посетившим Италию с официальным визитом. Во время встречи были затронуты вопросы, касающиеся действий всех людей в защиту мира, независимо от их политических и религиозных убеждений.

Павел VI в течение 1966 г. не раз призывал урегулировать конфликт во Вьетнаме и установить справедливый мир (3 января — в выступлении на площади Св. Петра, 24 июня — в речи по случаю трехлетия вступления на папский престол, 8 декабря — в речи по случаю годовщины Вселенского собора, 22 декабря — в рождественском послании). 20 октября была опубликована папская энциклика, в которой Павел VI снова призывал к прекращению войны в Восточной Азии, осуждал гонку ядерного вооружения, проявления национализма и расизма.

Не все руководители католической церкви поддерживали эти направления политического курса Павла VI. Глава католической церкви США кардинал Спелмен оправдывал американскую агрессию во Вьетнаме, заявив в декабре, что для США «немыслимо никакое решение, кроме победы». Это заявление привело в замешательство католические круги и вызвало отрицательную реакцию католической общественности ряда стран. Официальный орган Ватикана газета «Оссерваторе романо» не опубликовала заявление Спелмена, выразив тем самым неодобрительное отношение к нему со стороны ватиканских кругов.

24 июля Ватиканом и Югославией подписано соглашение о восстановлении дипломатических связей (прерванных в 1952 г.); стороны договорились обменяться представителями.

15 августа подписан протокол об урегулировании (после пятилетнего конфликта) отношений между Ватиканом и Гаити. 26 августа Ватикан установил дипломатические отношения на уровне послов с Ираком, 3 сентября — с Угандой. В октябре заключено соглашение с Аргентиной, согласно которому Ватикан получает, в частности, право назначать аргентинских епископов.

В сентябре проходил конгресс по вопросам теологии, поднятым Ватиканским собором.

В. Васин.

ВЕЛИКОБРИТАНИЯ

(Соединенное Королевство Великобритании и Северной Ирландии)

Общие сведения. Великобритания — государство в Западной Европе, расположенное на Британских островах. Площадь — 244,1 тыс. км². Население, по данным на середину 1966 г., — 54,7 млн. чел. Столица — Лондон (ок. 8 млн. жит. в 1966 г.). В городах проживает ок. 80% населения.

Великобритания — центр Содружества (Коммонвелт), политического и экономического объединения стран и территорий, составлявших ранее Британскую империю. Кроме Великобритании, независимыми государствами — странами Содружества являются Австралийский Союз, Новая Зеландия, Канада, Цейлон, Республика Индия, Пакистан, Гана, Нигерия, Республика Кипр, Сьерра-Леоне, Танзания, Ямайка, Тринидад и Тобаго, Уганда, Республика Кения, Замбия, Малави, Мальта, Федерация Малайзии и Сингапур, Гвинея, Ботсвана, Лесото, Барбадос. В Содружество входят самоуправляющаяся колония Южная Родезия и другие колониальные и подопечные территории Великобритании, Австралийского Союза и Новой Зеландии.

Государственный строй. Глава государства — король, с 1952 г. — королева Елизавета II. Высший законодательный орган — парламент. Состав палаты общин (на начало февраля 1967 г.): лейбористы — 362, консерваторы — 253, либералы — 12. Высший орган исполнительной власти — кабинет министров. С октября 1964 г. у власти находится лейбористское правительство. Состав кабинета министров на сентябрь 1967 г.: премьер-министр — Г. Вильсон, зам. премьер-министра и министр иностранных дел — Дж. Браун, первый гос. секретарь — М. Стюарт, министр финансов — Дж. Каллаган, лорд-канцлер — лорд Гардинер, министр по делам Содружества — Дж. Томсон, министр обороны — Д. Хили, министр внутренних дел — Р. Дженкинс, министр торговли — А. Кросленд, министр по делам Шотландии — У. Росс, министр просвещения и науки — П. Гордон-Уокер, министр экономики — П. Шор, министр жилищного строительства и местного самоуправления — А. Гринвуд, министр труда — Р. Гантер, министр земледелия, рыболовства и продовольствия — Ф. Пирт, министр транспорта — Б. Касл, министр по делам Уэльса — К. Хьюз, министр энергетики — Р. Марш, министр техники — А. Уэджвуд Бенн, лорд-председатель Совета и лидер палаты общин — Р. Кросмен, лорд-хранитель печати и лидер палаты лордов — лорд Лонгфорд. В результате реорганизации правительства 6 января 1967 г. число членов кабинета сократилось с 23 до 21. Из него вышли Ф. Ли (в связи с ликвидацией министерства колоний), Д. Хоутон, которого сменил на посту министра без портфеля П. Гордон-Уокер, и А. Боттомли (занимавший пост министра по развитию заморских территорий, но не входивший сейчас в состав кабинета).

Политические партии и профессиональные союзы. Лейбористская партия. Осн. в 1900 г. Ведущая партия Социалистического интернационала, самая крупная политическая партия в стране. Объединяет в своих рядах ок. 6,5 млн. чел., из них св. 5,5 млн., входящих в партию на правах коллективного членства. На всеобщих парламентских выборах 31 марта 1966 г. получила 47,9% голосов. Лидер партии — Г. Вильсон, зам. лидера — Дж. Браун, председатель исполкома — Дж. Вайд, генеральный секретарь — Л. Уильямс. Консервативная партия. Осн. в сер. 19 в. На-

считывает в своих рядах ок. 3 млн. чел. Выражает интересы крупного монополистического капитала и земельной аристократии. На выборах 31 марта 1966 г. получила 41,9% голосов. Лидер партии — Э. Хлт, зам. лидера — Р. Модлинг, председатель — Э. Дю Канн. Либеральная партия. Осн. в сер. 19 в. Численность — ок. 350 тыс. чел. Выражает интересы средней и мелкой буржуазии. На выборах 1966 г. получила 8,6% голосов. Лидер — Дж. Торп. Коммунистическая партия. Создана в 1920 г. Насчитывает ок. 34 тыс. чел. Генеральный секретарь партии — Дж. Голлаи, председатель исполкома — Ф. Стэнли. Центральный орган партии — газета «Морнинг стар».

В стране насчитывается 580 отраслевых профсоюзов, объединяющих 10180 тыс. чел. (ок. 40% общего количества рабочих и служащих). Крупнейшим профсоюзным объединением является Британский конгресс тред-юнионов (БКТ), созданный в 1868 г. и объединяющий 170 профсоюзов с общим числом членов 8,9 млн. чел. Генеральный секретарь БКТ — Дж. Вудкок. Другим крупным профсоюзным объединением является Шотландский конгресс тред-юнионов, основанный в 1897 г. и объединяющий 91 профсоюз общей численностью 825 тыс. чел. В руководящих органах БКТ и крупнейших профсоюзов господствуют правые лейбористы.

Экономика. В 1966 г. важнейшее место в экономической политике лейбористов занимало «программированное» экономикой. Был создан ряд новых планирующих органов. Однако в 1966 г. стала очевидной неосуществимость национального плана (увеличение производства в 1966—70 гг. на 25%); правительство было вынуждено начать пересмотр плана в сторону снижения его показателей. В центре экономической жизни страны находилась «политика цен и доходов». Закон о ценах и доходах, принятый в августе 1966 г., предусматривал замораживание заработной платы и жалования на 2-ю половину 1966 г. и «жесткие ограничения» в повышении их на первые 6 месяцев 1967 г. В течение года правительство продолжало проводить дефляционную политику, в результате чего сократился дефицит платежного баланса и несколько возросли золотые и валютные резервы. Однако эта политика привела к торможению производства, которое в течение года находилось в состоянии застоя. Сократилось производство чугуна и стали, автомобилей и др. Число безработных возросло с 332 тыс. в конце 1965 г. до 564 тыс. в декабре 1966 г.; к январю 1967 г. число безработных достигло 640 тыс., т. е. составило 2,5% от числа занятых.

Промышленность. В 1966 г. промышленное производство возросло примерно на 1%. Жесткие меры по ограничению кредита и замораживанию заработной платы привели к развитию застойных тенденций в пром-сти и перепроизводству в отраслях, выпускающих предметы длительного пользования. Происходило сокращение производства многих важнейших видов промышленной продукции: добычи угля, металлургии (при снижении загрузки заводов до 75%), автомобильного строения.

Индекс промышленного производства (1958 = 100)

1965 г.		1966 г.		1966 г.											
1965 г.		1966 г.		I	II	III	IV	V	VI	VII	VIII	IX	X	XI	XII
132	133	133	132	135	134	133	132	135	134	133	132	131	132	131	132

Отраслевая структура промышленности по числу занятых рабочих и служащих

Отрасли промышленности	Число рабочих и служащих			
	июнь 1965 г.		сентябрь 1966 г.	
	тыс. чел.	% к общему итогу	тыс. чел.	% к общему итогу
Горнодобывающая . . .	625	7	576	6
Газовая, энергетическая и водоснабжение	411	4	426	4
Металлургия и металлообработка . . .	1220	12	1205	12
Машиностроение . . .	3327	33	3373	34
Химическая . . .	515	5	522	5
Текстильная . . .	767	8	753	8
Швейная и обувная . . .	532	5	531	5
Пищевкусовая . . .	810	8	830	8
Лесопромышленная	296	3	290	3
Бумажная и полиграфическая . . .	633	7	647	7
Керамическая, стеклотканная и стройматериалы . . .	354	4	346	4
Прочие отрасли . . .	393	4	396	4
Всего . . .	9883	100	9895	100

Производство важнейших видов промышленной продукции

Виды продукции	Ед. изм.	1963 г.	1964 г.	1965 г.	1966 г.
Каменный уголь . . .	млн. т	199	197	187	174
Чугун . . .	» »	14,8	16,9	17,5	15,9
Сталь . . .	» »	22,9	25,7	26,9	24,2
Медь . . .	тыс. т	212	240	252	210
Свинец . . .	» »	95	120	123	109
Цинк . . .	» »	99	115	105	99
Алюминий (первичный) . . .	» »	31	34	36	35
Алюминий (вторичный) . . .	» »	147	168	171	200
Углевый . . .	» »	3,9	4,0	4,1	—
Слово . . .	» »	17	18	22	18
Электроэнергия . . .	млрд. кет-ч	170	183	196	197
Металлорежущие станки и сварочное оборудование	млн. ф. ст.	131	141	158	167
Электровазы . . .	шт.	53	71	154	163
Тепловозы . . .	» »	648	626	585	285
Суда (завершено строительство)	тыс. т	1127	848	1204	950
Автомобили легковые . . .	тыс.	1608	1887	1728	1604
Автомобили грузовые . . .	» »	408	465	437	414
Тракторы . . .	» »	230	208	199	214
Термогенераторы . . .	млн. кет	4,9	5,3	7,2	9,2
Серная кислота . . .	тыс. т	2927	3132	3288	3100
Цемент . . .	млн. т	13,8	16,7	16,7	18,2
Азотные удобрения	тыс. т	513	560	600	665
Фосфорные удобрения . . .	» »	414	423	444	420
Пластмассы . . .	» »	757	833	958	1017
Химические волокна . . .	» »	323	355	371	400
Хлопчатобумажные ткани . . .	млн. м	927	950	945	834
Хлопчатобумажные ткани . . .	млн. м ²	300	278	271	252
Сувь . . .	млн. пар	190	202	198	196
Телевизоры . . .	тыс. шт.	1461	1650	1599	1397
Радиоприемники и радиоды . . .	» »	2748	2640	1903	1584
Жило построенных жилищ . . .	тыс.	299	363	391	385

Сельское хозяйство. В 1966 г. (июнь) поголовье составляло (тыс.): крупного рогатого скота 12 215, в том числе молочных коров — 3706; овец — 30 028; свиней — 7337; птицы — 119 255.

Транспорт. Автомобильный парк (в августе 1966 г.) составил (тыс.): легковых автомобилей — 8941, грузовых автомобилей — 1326. Тоннаж торгового флота (суда свыше 500 т) — 26,9 млн. т.

Площадь сельскохозяйственных угодий и валовой сбор сельскохозяйственных культур

	Площадь (тыс. га)		Сбор (тыс. т)	
	1965 г.		1966 г.	
	1965 г.	1966 г.	1965 г.	1966 г.
Посевные площади всего . . .	7490	7460	—	—
в том числе:				
Пшеница . . .	1020	905	4105	3495
Ячмень . . .	2180	2500	8062	8803
Овес . . .	410	360	1213	1116
Картофель . . .	300	270	7578	6470
Сахарная свекла . . .	187	180	6300	6495
Кормовые культуры . . .	340	314	3700	—
Фрукты . . .	99	96	824	855
Трава на сено . . .	1270	1180	4646	—
Постоянные луга сенокосные . . .	1250	1220	3822	—
Постоянные луга для пастбища . . .	3660	3700	—	—

*) Оценна.

Внешняя торговля. В 1966 г. внешнеторговый оборот Великобритании увеличился на 7%. Экспорт — 5 млрд. ф. ст., реэкспорт — 193 млн. ф. ст., импорт — 5,9 млрд. ф. ст. Доля промышленных изделий в экспорте — 87%, в импорте — 35%, сырье и топливо соответственно — 31% и 7%, продовольствие — 6% и 34%.

Географическое распределение внешней торговли

	Экспорт		Импорт	
	1965 г.		1966 г.	
	1965 г.	1966 г.	1965 г.	1966 г.
Стерлинговая зона . . .	34,1	31,5	32,8	30,0
в т. ч. Австралия . . .	6,0	5,1	4,0	3,5
ЮАР . . .	4,3	4,1	2,2	3,2
Ирландия . . .	3,7	3,6	3,1	3,2
Новая Зеландия . . .	3,1	2,5	3,7	3,2
Индия . . .	2,6	2,0	3,0	2,0
Западная Европа . . .	37,9	37,6	33,5	34,7
в т. ч. ЕАСТ . . .	15,7	14,7	14,0	14,1
ЕЭС . . .	22,3	18,5	18,1	18,6
в т. ч. ФРГ . . .	5,8	5,0	4,8	5,1
США . . .	0,4	12,4	11,0	12,1
Канада . . .	4,6	4,3	8,3	7,1
Латинская Америка . . .	3,6	3,2	5,0	4,8
Европейские социалистические страны . . .	2,4	2,9	3,0	4,1

Финансы. Денежная единица — фунт стерлингов; 1 ф. ст. = 20 шилл. = 240 пенсам. На 1 февраля 1967 г. по курсу Госбанка СССР 1 ф. ст. = 2 руб. 51 коп. Сумма депозитов в обращении в декабре 1966 г. — 2,644 млрд. ф. ст. Запасы золота и обратной валюты на 31 декабря 1966 г. составили 1107 млн. ф. ст., т. е. возросли за год на 34 млн. ф. ст. С целью ограничения внутреннего спроса и сокращения дефицита платежного баланса в июле официальная учетная ставка была вновь повышена с 8% до 7%; ухудшены условия продажи товаров в кредит, банкам было предписано ограничить размеры предоставляемых ими ссуд. Правительство заявило о небольшом сокращении своих расходов за границей; кроме того, оно «призвало» монополии ограничить экспорт капитала в Австралию, Новую Зеландию, ЮАР и Ирландию, а также в страны, не входящие в стерлинговую зону. Гос. долг в марте 1967 г. составил 32 млрд. ф. ст. Гос. бюджет на 1965/66 г. (исполнение, млн. ф. ст.), доходы — 9145, расходы — 8458. Смета бюджета на 1966/67 г. (млн. ф. ст.): доходы — 10 224, расходы — 9177, в т. ч. военные — 2172. Е. Хесин.

Важнейшие события. В начале 1966 г. правительство Вильсона, имея большинство в парламенте всего в 3 голоса и постоянно находясь под угрозой поражения, приняло решение о проведении досрочных выборов. Рассчитывая укрепить свои позиции среди большинства избирателей, лейбористское правительство в конце 1965 г. — начале 1966 г. провело ряд мер, способствовавших некоторому повышению жизненного уровня трудящихся. На выборах 31 марта 1966 г. лейбористы увеличили свое большинство в палате общин с 3 до 97

голосов. Укрепившись у власти, правительство приступило к проведению серии непопулярных в стране мер по «оздоровлению экономики», известных как «политика цен и доходов».

С августа введен принудительный 6-месячный период замораживания заработной платы, цен и доходов с последующим 6-месячным жестким ограничением их роста. Предварительно еще в мае при утверждении нового бюджета был введен т. наз. выборочный налог на рабочую силу, в результате чего значительно возросла плата за услуги. На практике «политика цен и доходов» свелась к замораживанию только заработной платы. Даже по официальным данным цены на товары и услуги за 10 месяцев 1966 г. возросли на 2,8%, в то время как уровень зарплаты остался без изменений. Антирабочий характер нового законодательства подчеркивался тем, что закон уполномочивает Национальное управление по ценам и доходам преследовать в судебном порядке профсоюзы, прибегающие к забастовкам.

Наступление лейбористского правительства на жизненный уровень трудящихся вызвало широкое недовольство в стране и прежде всего в рядах сторонников самой Лейбористской партии. В знак протеста против политики «цен и доходов» ушел в отставку с поста министра техника Ф. Казенс.

Политика «цен и доходов» была основным вопросом повестки дня состоявшегося в сентябре 98-го конгресса британских тред-юнионов, на котором присутствовал премьер-министр Г. Вильсон. Лишь с большим трудом лейбористским лидерам удалось добиться поддержки своего курса, за который голосовали представители 4367 тыс., а против — 4223 тыс. членов профсоюзов.

Антирабочая политика правительства оказалась в центре внимания и на конференции Лейбористской партии, состоявшейся в октябре 1966 г. Г. Вильсону вновь пришлось оправдывать весьма непопулярные в стране меры ссылками на необходимость оздоровления экономики. Несмотря на ограничение в законодательном порядке права на забастовки, за 10 мес. 1966 г. было проведено 1622 забастовки, в которых участвовало 481 тыс. чел. (за этот же период 1965 г. — 2244 забастовки с участием 823 тыс. чел.).

Находящаяся в оппозиции Консервативная партия по сути дела поддерживала внутреннюю политику лейбористского правительства. На состоявшейся в октябре конференции партии в г. Блэкпуле многие ораторы фактически признали, что между двумя крупнейшими буржуазными партиями Великобритании по существу нет разногласий по вопросам внутренней политики.

На конец 1966 г. Великобритания продолжала владеть 29 колониальными территориями с населением ок. 12 млн. чел. Под напором национально-освободительного движения ей пришлось в 1966 г. предоставить независимость Гвиане (Гвиане, 25 мая), Ботсване (Бечуаналенду, 30 сентября), Лесото (Басутоленду, 4 октября), Барбадосу (30 ноября). Наиболее острыми колониальными вопросами для Великобритании в 1966 г. была проблема Родезии, а также Федерации Южной Аравии, Гибралтара, Фолклендских и Бермудских островов. Англ. правительство объявило о своем намерении перевести некоторые мелкие колониальные владения на статус т. наз. «ассоциированных» с Великобританией территорий, которые будут пользоваться внутренним самоуправлением при сохранении за Великобританией контроля за их внешней политикой и обороной. Такой статусе получил остров Антигуа (1 ноября). Продолжал углубляться кризис Содружества, особенно в связи с обострением родезийской проблемы. Попытки англ. правительства преодолеть «кризис доверия» со стороны большинства афро-азиатских стран Содружества, возникший из-за отказа Великобритании принять эффективные меры против расистского режима

Смита, не имели успеха, хотя англ. правительство пошло в 1966 г. на созыв двух конференций глав правительств стран Содружества (11—13 января в Лагосе и 6—15 сентября в Лондоне). Критика курса английского правительства в родезийском вопросе достигла наибольшей остроты на Лондонской конференции, где большинство стран — членов Содружества потребовало, чтобы Великобритания передала родезийский вопрос в ООН для введения принудительных санкций против режима Смита. Продолжался процесс вытеснения Великобритании из стран Содружества Соединенными Штатами, ФРГ и Японией.

Внешняя политика. Курс на тесный военно-политический союз с США оставался в 1966 г. основой внешней политики лейбористского правительства, которое постоянно проводило консультации с администрацией Джонсона. 26—28 января министр иностранных дел М. Стюарт и министр обороны Д. Хилл вели переговоры в Вашингтоне с целью согласования англ. военных планов в районе «к востоку от Суэца». Важной частью этих планов было свертывание Великобританией ввиду валютно-финансовых затруднений военных обязательств за границей (заявление о ликвидации базы в Адене, сокращение численности англ. войск в Сингапуре, на Кипре и Мальте) при одновременном сохранении ее «мировой роли». В опубликованной 22 февраля правительственной «Белой книге» указывается, что крупные военные акции «к востоку от Суэца» в будущем могут осуществляться Великобританией только совместно с ее союзниками, прежде всего США. В «Белой книге» объявлено также о закупке Англией 50 амер. бомбардировщиков типа Ф-3А, которые должны стать основной ударной силой англ. ВВС. 28—30 июля в США находился Г. Вильсон, который заручился поддержкой президента Л. Джонсона в отношении мер англ. правительства по укреплению экономики и спасению фунта стерлингов как международной валюты. В октябре для консультаций в Вашингтон приехал Дж. Браун.

Правительство Вильсона поддерживало США в их агрессивной войне во Вьетнаме, а также в связи с кризисом в НАТО. Неоднократно пытаясь выступить как бы в роли посредника по урегулированию вьетнамского конфликта, англ. правительство всякий раз выдвигало предложения, в основе которых лежали требования США. Англ. правительство приняло все меры, направленные на сохранение «единства» НАТО, предоставив Соединенным Штатам дополнительные возможности для размещения на англ. территории некоторых частей вооруженных сил США, которые не требованию франц. правительства подлежали выводу из Франции. Летом и осенью из Франции в Великобританию переведены 153-я транспортно-десантная бригада США и 3 эскадрильи самолетов-разведчиков. В англ. гавани переведены из Франции ок. 100 судов и плавучих десантных средств вооруженных сил США. Англ. правительство предоставило также целый ряд складов для размещения части запасов армии США, перебрасываемых из Франции. В области разоружения англ. представители целиком поддерживали курс США.

Однако между Великобританией и США имели место серьезные противоречия, которые наиболее остро проявились в сфере торговли, борьбы за рынки сбыта, особенно между монополиями, производящими оружие. Сильное недовольство английской общественности вызывал курс США на продолжение агрессивной войны во Вьетнаме, переманивание из Великобритании научных и технических специалистов (т. н. «утечка мозгов») и др.

В течение 1966 г. англ. правительство продолжало тесно сотрудничать с ФРГ. 23—25 мая в Великобритании находился канцлер ФРГ Эрхард; переговоры касались положения в НАТО, вопроса о ядерном статусе ФРГ и др. В 1966 г. в ФРГ приезжали гос.

министр по иностранным делам лорд Чалфонт (8—9 марта), министр обороны Д. Хили (6—8 июня), министр иностранных дел Дж. Браун (3—4 ноября).

Англ. правительство поддерживало притязания ФРГ на то, чтобы считаться единственным представителем немецкого народа; поощряло ФРГ на выдвижение все новых требований в вопросе доступа к ядерному оружию. На сессии НАТО в декабре Великобритания активно содействовала созданию в рамках НАТО комитета по делам ядерной обороны с участием ФРГ. Между Великобританией и ФРГ осуществлялось несомненное с Потсдамскими решениями 1945 г. военное сотрудничество как в рамках НАТО, так и на двусторонней основе. Будущему была предоставлена возможность использовать англ. территорию для проведения маневров: 8 танковых батальонов ФРГ проводили маневры на танкодроме в Каслмартине в Южном Уэльсе; ракетные подразделения бундесвера производили на Гебридских о-вах боевые запуски управляемых ракет «Серд-жент», способных нести ядерные боеголовки. Всего в учениях и маневрах на Британских о-вах участвовали в 1966 г. ок. 5 тыс. солдат и офицеров армии ФРГ. Активно осуществлялось англо-западногерманское сотрудничество и в производстве вооружений. Однако разногласия между Великобританией и ФРГ проявились в 1966 г. в вопросе компенсации Западной Германией валютных расходов Великобритании по содержанию на территории ФРГ британской рейнской армии. В связи с обострением валютно-финансового кризиса англ. правительство в феврале поставило вопрос о полной компенсации этих расходов. Правительство ФРГ отклонило это требование. В конце года в связи с обещанием США в порядке компенсации англ. валютных расходов в ФРГ закупить у Великобритании вооружения примерно на 12,5 млн. ф. ст. англ. правительство временно сняло свое требование.

Англо-французские отношения в 1966 г. характеризовались серьезными разногласиями, которые отразились в переговорах во время визита премьер-министра Франции Ж. Помпиду в Лондон 7—9 июля. Наиболее острой и актуальной проблемой оставался вопрос об отношении Франции к вступлению Великобритании в «общий рынок». В целях некоторого смягчения оппозиции Франции к вступлению Великобритании в ЕЭС, а также ввиду острой конкуренции со стороны амер. монополий и узости нац. рынка англ. правительство продолжало сотрудничество с Францией в производстве военных и гражданских самолетов, в области электронной счетно-вычислительной техники, в ракетостроении и др. Продолжались работы над осуществлением совместного англо-французского проекта сверхзвукового воздушного лайнера «Конкорд». В октябре между англ. и франц. правительствами достигнуто соглашение о строительстве туннеля под Ла-Маншем. В ноябре во время переговоров между Д. Хили и министром вооруженных сил Франции Месмером принято решение о совместном строительстве истребителя и учебно-тренировочного самолета «Ягуар», ракеты класса «воздух—земля» «Мартель» и нескольких вертолетов. По важнейшим международным проблемам — отношениям в НАТО и войне во Вьетнаме — правительства Великобритании и Франции по-прежнему придерживались различных позиций. Англ. правительство пыталось оказать активный нажим на Францию с целью заставить ее пересмотреть решение о выходе из интегрированной военной системы НАТО.

В ООН лейбористское правительство продолжало линию, направленную на саботаж выполнения Декларации о предоставлении независимости колониальным странам и народам. Великобритания отказалась от участия в сессии Комитета 24-х в мае—июне, осуждавшего вопросы ликвидации колониализма в Африке.

На 24-й сессии Генеральной Ассамблеи Великобритании голосовала против решений по вопросам ликвидации колониализма, совместно с Португалией выступив против резолюции о строгом запрещении угрозы или применения силы в международных отношениях и праве наций на самоопределение. Великобритания не поддержала также принятую 21-й сессией ГА резолюцию, подтверждающую принципы и нормы, изложенные в Декларации о недопустимости вмешательства во внутренние дела государств, об ограждении их независимости и суверенитета; она воздержалась при голосовании на резолюции о неотъемлемом суверенитете государств над своими природными ресурсами и резолюции, осуждающей политику апартеида как преступление против человечества. Великобритания вместе с США активно проводила в ООН курс на ослабление полномочий Совета Безопасности в вопросе об операциях ООН по поддержанию мира.

В 1966 г. СССР дважды посетил премьер-министр Г. Вильсон (21—24 февраля и 16—19 июля). СССР посетили гос. министр по иностранным делам лорд Чалфонт (24—28 марта), министр иностранных дел Дж. Браун (23—25 ноября).

13 мая Советское правительство сделало заявление правительству Великобритании в связи с предоставлением им возможности бундесверу использовать англ. территорию для проведения маневров, в котором указывало на несовместимость действий Великобритании с решениями Потсдамского и др. союзнических соглашений.

15—29 ноября в Великобритании по приглашению обеих палат парламента находилась делегация Верховного Совета СССР во главе с Г. И. Вороновым. В сентябре СССР впервые после 1949 г. посетила официальная делегация Генсовета БКП.

Как и в предыдущие годы, отношения между СССР и Великобританией наиболее успешно развивались в области торговли, научно-технического и культурного обмена. Великобритания вышла на 1-е место по торговле СССР с развитыми капиталистическими странами. 8—24 июля в Москве состоялась 2-я Британская промышленная выставка, в которой приняла участие ок. 500 англ. фирм, самая крупная выставка, которую когда-либо проводила Великобритания за границей. 4—13 сентября Великобританию посетила делегация советских специалистов во главе с зам. председателя Совета Министров СССР Л. В. Смирновым. 9—21 мая министр техники Великобритании Ф. Казенс посетил СССР, 13—28 октября с ответным визитом в Англию был зам. председателя Совета Министров СССР В. А. Кириллин. 17 октября подписано соглашение о научно-техническом сотрудничестве между англ. Импервал кемпик траст и Гос. комитетом Совета Министров СССР по науке и технике; продлен на следующие 5 лет срок действия советско-английского соглашения об обмене информацией в области использования атомной энергии в мирных целях.

Д. Славин, М. Владимиров.

Культурная жизнь. Литература. В 1966—66 гг. в Великобритании было опубликовано 7500 беллетристических произведений. Лучшие писатели ознакомились глубже проанализировать мрачную атмосферу, скрывающую за последние годы современный роман, выявить и сформулировать причины депрессии, характерной для большинства современных произведений. В вышеуказанном в 1966 г. романе Дж. Б. Пристли «Солт уходит» герой — доктор средних лет уезжает из Англии, потому что здесь «мы погрязли в болоте бессмысленного снобизма, мрачности, беспопытства, бедовальства». Герой книги «Смерть Уильяма Постерса» А. Силлитоу — фабричный рабочий, который внезапно покидает свою родину, потому что «ему не хочется, чтобы с ним обращались как с кретином», и находит свое место в жизни, сражаясь за освобождение Алжира. Роман молодого писателя — рабочего верфей в Глазго А. Шарпа «Зеленое дерево в Келле» посвящен молодежи, скитающейся по Англии и Европе в поисках ответов на свои беспокойные вопросы. Объемистый роман «Закат Запада» Д.

Кота повествует о судьбе европейцев, отрезанных от остального мира в бывшей колонии и рассматривающих общий кризис колониализма через призму своих характеров и взглядов. Ту же проблему затрагивает роман Дорис Лессинг «Отрезанные» (1965 г.). В романе маленькая группа прогрессивных европейцев изолирована от своих соотечественников — белых в Родезии, которые, в свою очередь, «отрезаны» от остального мира в море возмущения африканцев. Оливия Маннинг помещает свою английскую «колонизию» на Балканах во время 2-й мировой войны в романе «Друзья и герои» (1965 г.); друзья и герои — бойцы Сопротивления. Наиболее успешно рассматривает тему неуместности крошечных островков «старых» белых колонистов, захваченных вихрем перемен в Африке, Азии и Латинской Америке, Г. Грэн в романе «Комедианты» (1965 г.).

Т. Хайнд после романа «Игра случая» (1965 г.), где он дал картину шизофрении в равных ее проявлениях, в 1966 г. опубликовал роман совсем в другом роде — «Дерево» — о городке в Южной Англии, существованию которого угрожает огромное промышленное строительство. Тема романа — распад старых институтов, обычаев, этнических идеалов под давлением грубых аномических требований. Многие критики считают это произведение самым важным романом писателя. Многие произведения посвящены проблемам, вызванным изменением в религии и религиозной этике под воздействием современной науки. В романе «Время ангелов» (1966 г.), действие которого, кстати, происходит в распадающемся выкариате, Айрис Мёрдок устами своего главного героя относит все основные проблемы современного общества за счет «распада христианства». В романе «Красное и зеленое» (1965 г.) А. Мёрдок рассматривает противоречия между протестантами и католиками в ирландской семье во время восстания в 1916 г. Мьюриел Спарк в романе «Ворота Мандельбаума» с большой силой описывает религиозные конфликты между деушикой-католической и ее женой-евреем и между евреями и арабами в Палестине.

В ставшем бестселлером фантастическом романе Дж. Фаулза «Магус» богатый и могущественный человек, как бы приниженный на себя роль бога, уговаривает главного героя играть «жизню», которую он для него предначертал. Автор выступает против идеи, согласно которой люди ведут себя в жизни так, как будто «за ними постоянно следят». Другой молодой писатель Дж. Хантер в романе «Шляма» создал образ религиозного фанатика, борьба которого за возрождение пуританства едва не приводит к фашистской диктатуре. Особый интерес представляет творчество Б. С. Джонсона, выступившего в 1966 г. книгой «Траулер», в которой он подробно описал свои чувства, вызванные совершенным им путешествием на рыбацком судне. Новая повесть А. Уаскера «Их самый собственный и золотой город», хотя и обещанный в форму художественного произведения, по сути дела, является документальным описанием отношений самого драматурга с тред-юнионистским движением и его усилий развить культурную работу среди рабочего класса.

Б. Лисон.

Т е а т р. В Великобритании насчитывается ок. 400 театров, из которых 50 находится в Лондоне и его пригородах. Для театральной жизни Великобритании в 1965 и 1966 гг. особенно характерен роот контактов с зарубежными странами.

Большой интерес вызвали ежегодные весенние международные театральные фестивали в Лондоне, где наибольший успех выпал на долю спектакля ленинградского Большого драматического театра «Идиот» с И. Смоктуновским в главной роли (1966 г.). В сентябре 1965 г. в Англии состоялся Фестиваль искусств ООН, который проходил одновременно в Лондоне, Кардиффе, Ливерпуле и Глазго. За 1965—66 гг. в Англии выступало 14 танцевальных коллективов из СССР, США, Африки, Голландии, Испании и Латинской Америки. В Лондоне с огромным успехом гастролировали Большой театр и Театр им. Кирова, а также нью-йоркский балет Балачина. В 1965 г. большой успех имел «Верлинер ансамбль» со своим репертуаром на пьес Б. Брехта. Англ. Национальный театр под руководством Л. Оливье посетил в 1965 г. Берлин и Москву. Англ. Королевский балет побывал в США, Канаде, Италии, СФР, Австрии, ЧССР, НРБ, СФРЮ и ПНР, оперный театр Садлерс-Уэллс — в Голландии и Франции. Бристольский театр Олд Вик (отделение Национального театра) совершил поездку по США и Канаде, во время которой демонстрировал несколько постановок Шекспира.

Однако новый репертуар театров не столь богат. Следует упомянуть лишь новые пьесы Д. Мерсера «Теди губернатора», «Поездка на Нок Хорс» и «Счастье Белчера», которые посвящены сегодняшним проблемам англ. жизни в ее разнообразных социальных и психологических аспектах, пьесу Дж. Осборна «Патриот дин мскн». Весьма интересна была постановка пьесы Гоголя «Ревизор» Королевским шекспировским театром с П. Скофилдом в роли Хлестакова. Кроме того, было несколько интересных постановок пьес Б. Шоу, который становится самым популярным драматургом нашего столетия. Можно признать удачными новые постановки пьес Тургенева, Чехова и Ведекинда, а постановка Королевским шекспировским театром «Гамлет», на которую оказали большое влияние теории польского режиссера Я. Коты, была очень спорной. Королевский балет поставил новый вариант «Ромео и Джульетты» Проккофьева (реж. К. Макмиллан). С. Ф. Аштон создал для Королевского балета чисто танцевальный спектакль «Монотонья» на музыку Э. Сати. Дж. Картер воссоздал для Лондонского фестиваля балета балет 1840 г. «Красавица из Ганда»,

получивший новое название «Беатрис». Для оперного театра Садлерс-Уэллс Р. Р. Беннетт написал оперу «Серые копы», а М. Уильямсон оперы «Кай Юлий Цезарь» и «Скрипка св. Якова».

В 1966 г. появился особый жанр театральных представлений, драматургия которых основана на документальном материале. Театр Олдуич произвел сенсацию, создав документальную пьесу о Вьетнаме под названием «Нас», целью которой было заставить людей понять всю серьезность положения, вывести их из состояния апатии и равнодушия по отношению к Вьетнаму. Постановка вызвала, с одной стороны, огромный энтузиазм и похвалы, с другой — крайне резкую критику. В пьесе «Кати, иди домой» использован материал, который кинооператоры и журналисты получили, проникнув в муниципальные общежития. Демонстрация этой пьесы, рассказывающей о положении тысяч бездомных людей, имела необычайный политический и общественный резонанс. А. Н. Котом.

Музыка. В 1965 и 1966 гг. «музыкальный климат» Великобритании решительно изменился в лучшую сторону. Музыка выходит из полного подчинения авангардизму, что в течение длительного времени мешало ее развитию и лишило ее связи с публикой, несмотря на усилия критиков и эстетов.

С приходом к власти лейбористского правительства замедлилась система финансирования. Ответственность за развитие всех отраслей искусства впервые была возложена на вновь созданный Департамент образования и науки (во главе с Дженни Ли), что эквивалентно созданию впервые в истории Англии Министерства искусства. Первым результатом этих мер было значительное увеличение субсидий, выделенной Совету искусства. Больше денег было выделено для обоих оперных театров в Лондоне, для четырех Лондонских симфонических оркестров и для региональных музыкальных организаций, с соответствующими улучшениями условий для музыкантов. Основные оперные театры предприняли постановку большего количества новых опер, в т. ч. англ. композиторов. Театр Садлерс-Уэллс поставил оперу Р. Р. Беннетта «Серые копы», драматическое театральное повествование, захватывающее больше своим увлекательным содержанием, чем выразительной музыкой. Более интересной в музыкальном отношении оказалась другая работа театра — опера М. Уильямсона «Скрипка св. Якова», которая, по-видимому, стала поворотным пунктом в возвращении к более мелодичному стилю композиции, отходящей от авангардистского стиля. Кроме того, новым шагом в музыкальной истории Англии было приглашение иностранного оркестра — Симфонического оркестра Московского радио — для выступлений на традиционной английской серии летних концертов и известных под названием «Променады». Значительный прогресс был достигнут и в ирландии. Оперный театр Уэльса становится на более твердую основу, Шотландия также создает свой постоянный оперный театр. Увеличение размера субсидий позволило сохранить Королевский филармонический оркестр Халла, который обслуживает в основном северные города и базируется в Манчестере. Хотя основные музыкальные силы и возможности все еще сконцентрированы в столице, растет число гастролей лондонских оперных театров и оркестров по стране. Следует сказать о введении круглогодичной музыкальной программы Би-би-си, а также о широком развитии летних музыкальных фестивалей по всей Англии. Э. Сенюор.

К и н о. В 1965 и 1966 гг. национальные фильмы возглавляют список фильмов, имевших наибольший коммерческий успех в Англии. В 1965 г. это — «Мари Поппинз» (художественный диснеевский фильм для детей), «На помощь!» (комедия с участием «бятлов») и «Вышел в терюте» (детективная комедия, в главной роли — П. Селлерс); в 1966 г. — «Удар грома», реж. Т. Лиг (с Джеймсом Бондом), «Олфи», реж. Л. Гилберт, «Ранняя птичка», реж. Р. Эвер. Многие англ. фильмы отмечены международными премиями: 1965 г. — специальный приз жюри в Берлине получил фильм «Отражение» (мрачный психологический фильм Р. Поланского); первый приз в Канне — «Уловка» Р. Лестера (с Ритой Ташингам в главной роли), за лучший сценарий в Канне — «Холм» С. Лумета (гуманистическая драма, действие которой происходит в военном лагере для заключенных), лучший актер и актриса в Канне — Теренс Стэмп и Саманта Эггар в фильме У. Уайлера «Коллектор» (психологический фильм); диплом жюри Московского фестиваля получила Дж. Кристи за исполнение женской роли в фильме Дж. Шлезингера «Дорогая». 1966 г. — лучшая актриса в Канне — В. Редгрев в фильме Н. Рейса «Морган — любитель лезть» (анархический трагикомедия); гран при в Сан-Себастьяне — фильм «Я была сестриком здесь» (лирическая история ирландской девушки, возвратившейся в родную деревню). Специальная премия жюри документальных фильмов в Венеции — фильм П. Уоткина «Военная игра» (предупреждение о возможных последствиях изобретения водородной бомбы). На фестивале в Карловых Варах англ. кинематографин была представлена фильмом «Молодой Кассиди» — о юности Шона О'Кейси.

Одним из самых выдающихся фильмов 1965 г. была анти-военная драма «Бедфордский инцидент» Р. Уидмарна. В 1965 г. был закончен процесс, в результате которого английская кинематографическая промышленность была почти полностью поглощена американским капиталом. Кинофильмы, финансируемые американцами, состояли из австралийских и дорогих постановок, предназначенных для международного рынка, гл. обр. запутанные комедии и шпионские фильмы.

В 1965 г. в Лондоне была проведена чехословацкая кинонеделя (май) и первый Кинофестиваль ООН (сентябрь). На 9-м лондонском кинофестивале советская кинематография была представлена фильмом Солицевой «Зачарованная Десна». Фильм Козинцева «Гамлет» продолжительное время демонстрировался в кинотеатрах Лондона с большим успехом, и многие критики назвали его лучшим фильмом года. Во время советской кинонедели в Англии в 1966 г. особым успехом пользовался фильм М. Ромма «Обыкновенный фашизм». На 10-м лондонском кинофестивале демонстрировались советские фильмы «Ленин в Польше» и «Тени забытых предков».

В 1965 г. в Великобритании 1971 кинотеатр (по сравнению с 3034 в 1960 г. и 4660 кинотеатрами в 1950 г.). Число посетителей за 1965 г. было равно 3268 млн. *Н. Хиббин.*

Архитектура. В течение 1965 и 1966 гг. заметно возрос интерес к проблемам планирования градостроительства. Были созданы региональные советы по планированию.

Большое внимание уделялось обновлению старых и экономически уязвимых городских районов как в области исследования, так и на практике. Наиболее яркими примерами этого являются города Шеффилд, Ньюкасл-апон-Тайн и Лидс. Были проведены также теоретические исследования относительно обновления города Дирлин в Динкольншире и Спарк-брука в Бирмингеме. Наблюдалась реакция против высотных зданий, особенно против высоких жилых домов. Анализа

существующих зданий, проведенный различными исследовательскими организациями, наглядно продемонстрировал, что некоторые черты современного строительства (легкая внешняя облицовка и большие окна) могут отрицательно сказываться на качестве домов — ведут к проникновению шума и повышению температуры.

К 1972 г. строительная пром-сть Великобритании должна перейти с англ. системы мер на метрическую систему.

В 1965—66 гг. были разработаны планы новых городов — Ливингстон (Корпорация развития Ливингстона), Раикора (А. Линг и сотрудники) и Вашингтон (Ллевелил-Дейвис, Уикс и сотрудники).

Построены: городской центр в Камберно (Корпорация развития Камберно); комплекс жилых домов в Харлоу, Эссекс (М. Нейлан), Шрепбер-Хаус, Хампстед-Хит, Лондон (Дж. Гауэн), Королевский колледж врачей, Риджентс-Парк, Лондон (Д. Ласлен и сотрудники), здание министерства почт и телеграфов (министерство строительства), колледж св. Катарини, Кембридж (А. Джэкобсон), зал резиденции университета Халла (Т. Даннат), Библиотека Содружества, Оксфорд (Л. Мартин), факультет коммерции и социальных наук, Университет Бирмингема (Хауэлл, Киллик, Партридж и Эмис).

Золотой медали Королевского института британских архитекторов в 1965 г. удостоен К. Танге, в 1966 г. — О. Аруп. *А. Лиме.*

ВЕНГРИЯ

(Венгерская Народная Республика, ВНР)

Общие сведения. Венгрия — государство в Центр. Европе. Площадь — 93 тыс. км². Население (оценка на 1 января 1967 г.) — 10 197 тыс. чел. Столица — Будапешт (1951 тыс. жит. на 1 января 1966 г.). 96% населения — венгры (мадьяры). Среди верующих преобладают католики.

Государственный строй. Венгрия — социалистическое государство. Высший орган государственной власти — однопалатное Государственное собрание, кабирское население на 4 года. Последние выборы, которые были проведены согласно новому избирательному закону, принятому в ноябре 1966 г., состоялись 19 марта 1967 г.; избрано 349 депутатов. В период между сессиями Гос. собрания его функции выполняет Президиум ВНР. Председатель Президиума ВНР — П. Лощонци (с апреля 1967 г., до этого — И. Доби). Председатель Гос. собрания — Д. Каллаи (с апреля 1967 г.). Высший орган государственного управления — Венгерское революционное рабоче-крестьянское правительство (Совет Министров). Председатель правительства — Е. Фок (с апреля 1967 г., до этого — Д. Каллаи). Министр иностранных дел — Я. Петер.

Венгерская социалистическая рабочая партия (ВСРП). Образована в ноябре 1956 г. в результате реорганизации Венгерской партии трудящихся. На конец ноября 1966 г. насчитывала 584 849 членов и кандидатов в члены партии. Первый секретарь ЦК ВСРП — Я. Кадар.

Общественные организации, профсоюзы. Отечественный народный фронт (ОНФ) — массовое движение, руководимое ВСРП и имеющее целью сплочение всех патриотических сил в интересах построения социализма. Председатель Всевенгерского совета ОНФ — Д. Каллаи. Венгерские профсоюзы включают 19 отраслевых профсоюзов, объединяющих ок. 3 млн. чел. (92% всех рабочих и служащих). Председатель Всевенгерского совета профсоюзов — Б. Блаха (с декабря 1966 г.), ген. секретарь — Ш. Гашпар. Венгерский коммунистический союз молодежи (ВКСМ). 680 тыс. членов (на конец 1966 г.). Первый секретарь ЦК ВКСМ — Л. Мехеш.

Экономика. 1966 г. — первый год третьего пятилетнего плана (1966—70 гг.). По сравнению с 1965 г. национальный доход возрос в 1966 г. примерно на 6% (планом предусматривался рост на 4%).

Промышленность. Промышленное производство в 1966 г. по сравнению с 1965 г. увеличилось на 7% (вместо планировавшихся 4—6%). Этот резуль-

тат был достигнут благодаря повышению производительности труда на 6% и росту числа занятых в пром-сти на 1%. Больше всего выросли производство в химической пром-сти (на 12%), выпуск стройматериалов (на 11%), продукция машиностроения (на 9%). Продолжалось улучшение структуры энергетического баланса страны: почти в 1,5 раза возросла добыча природного газа при некотором сокращении (в соответствии с планом) добычи угля, на 1/3 возрос импорт нефти.

В 1966 г. вступили в строй новый агрегат мощностью 50 тыс. квт на ТЭС в г. Печ, предприятие по добыче природного газа в г. Хайдусобосло, цех по производству карбамида на Тисском химическом комбинате, цех по производству арматуры для железобетона на заводе им. 4 декабря, завод станков большой точности в Чепеле, новый цех на «Венгерском кабельном заводе» и др.

Производство важнейших видов промышленной продукции

Виды продукции	Единица измерения	1964 г.	1965 г.	1966 г.
Электроэнергия . . .	млн. квт-ч	10580	11177	11856
Каменный уголь . . .	тыс. т	4125	4362	4360
Бурый уголь и лигнит . . .	»	27423	27075	25989
Нефть . . .	»	1801	1803	1705
Природный газ . . .	млн. м ³	784	1198	1553
Железная руда . . .	тыс. т	775	762	747
Бокситы . . .	»	1477	1477	1429
Чугун . . .	»	1404	1581	1634
Сталь . . .	»	2365	2520	2648
Глинозем . . .	»	246	267	288
Алюминий . . .	»	56,9	56,1	60,5
Цемент . . .	»	2257	2383	2601
Серная кислота . . .	»	322	378	393
Дазотные удобрения . . .	»	449	722	815
Суперфосфат . . .	»	530	615	711
Автомобили грузовые . . .	шт.	3791	4352	4941
Автобусы . . .	»	2462	2779	3049
Тракторы . . .	»	2950	2961	3270
Дизельные моторы . . .	тыс. л. с.	200	252	245
Телевизоры . . .	тыс. шт.	270	267	298
Электролампы . . .	»	84471	90097	105593
Хлопчатобумажные ткани . . .	млн. м ²	303,8	313,2	325,0
Шерстяные ткани . . .	»	35,7	34,8	37,7
Шелковые ткани . . .	»	33,7	34,8	36,8
Кожаная обувь . . .	млн. пар	24,9	25,7	27,0
Сахар . . .	тыс. т	449	428	436

Сельское хозяйство. 31 мая 1965 г. на долю соц. сектора приходилось 97% всей пахотной земли, в т. ч. 80,2% — па кооперативный сектор.

С.-х. производство в 1966 г. по сравнению с относительно неурожайным 1965 г. возросло на 5—6% и было несколько выше запланированного благодаря гл. обр. хорошему урожаю фруктов, овощей, картофеля, кормовых и технических культур. Продовольственного зерна собрано 2,4 млн. т — несколько меньше, чем в 1965 г., но имеющегося в распоряжении зерна достаточно для покрытия потребностей страны. Урожай кукурузы был выдающимся.

Валовой сбор основных сельскохозяйственных культур (тыс. т)

Культура	1964 г.	1965 г.	1966 г.
Пшеница	2059	2347	2191
Рожь	265	288	242
Ячмень	818	1013	916
Овес	55	63	72
Рис	35	21	31
Кукуруза	3509	3564	3907
Сахарная свекла	3554	3452	3569
Виноград	927	430	...

Использование минеральных удобрений в расчете на 1 га пашни возросло в среднем с 286,0 кг в 1965 г. до 291,4 кг в 1966 г. На конец 1965 г. в с. х-ве имелось 64,2 тыс. тракторов.

В марте 1966 г. насчитывалось (тыс. гол.; в скобках данные на март 1965 г.): крупного рогатого скота — 1973 (1964), в т. ч. коров — 766 (798); свиней — 5799 (6963), овец — 3270 (3400), лошадей — 295 (321).

Транспорт. В 1966 г. всеми видами транспорта было перевезено 266,6 млн. т грузов — на 6% больше, чем в 1965 г. Ж.-д. транспорт в 1966 г. перевез грузов на 3%, автомобильный — на 8%, речной — на 1% больше, чем в 1965 г. Электрифицирована ж.-д. линия Сербца — Ньиредьхаза.

Внешняя торговля. В 1966 г. внешнеторговый оборот возрос на 4,3% по сравнению с 1965 г. (в т. ч. экспорт — на 6%, а импорт — на 3%) и составил (млн. форинтов): экспорт — 18705 (в 1965 г. — 17 721), импорт — 18 379 (в 1965 г. — 17 849). На долю социалистических стран в 1966 г. пришлось 64,9% внешнеторгового оборота.

Денежная единица — форинт. По курсу Госбанка СССР на июль 1967 г. 100 форинтов = 7,67 руб.

Важнейшие события. 24 февраля 1966 г. расширенный пленум ЦК ВСРП рассмотрел ход проведения в жизнь декабрьского (1965 г.) решения ЦК ВСРП о положении в народном хозяйстве и постановил созвать в конце декабря очередной съезд партии. Пленум ЦК ВСРП, проходивший 25—27 мая, принял решение о реформе хозяйственного механизма, а также одобрил директивы по третьему пятилетнему плану (1966—1970 гг.); цель реформы, как указывалось в решении, состоит в укреплении социалистической системы, повышении самостоятельности социалистических предприятий, развитии и модернизации методов планового хозяйствования, более эффективном осуществлении социалистического принципа оплаты труда. 28 июля расширенный пленум ЦК ВСРП обсудил итоги Бухарестского совещания Постоянного консультативного комитета стран — участниц Варшавского договора, вопросы, связанные с созывом IX съезда ВСРП, а также принял решения, касающиеся положения ветеранов венгерского революционного движения. Пленум ЦК ВСРП, состоявшийся 13 октября, обсудил актуальные проблемы международного положения и мирового коммунистического движения, основные принципы нового избирательного закона, а также некоторые вопросы аграрной политики партии.

28 ноября — 3 декабря проходил IX съезд ВСРП. Съезд подтвердил линию партии на завершение строительства социализма в Венгрии, уделит большое внимание дальнейшему совершенствованию системы управления народным хозяйством страны, развитию социалистической демократии, решительно высказался за достижение единства мирового коммунистического движения, укрепление сплоченности стран социалистического содружества. На съезде были приняты изменения Устава ВСРП (отмена кандидатского стажа, института кандидатов в члены ЦК, ликвидация ревизионных комиссий и др.). На съезде присутствовала, наряду с делегациями других братских партий, делегация КПСС во главе с Л. И. Брежневым.

Гос. собрание ВНР утвердило на своей июньской сессии закон о третьем пятилетнем плане. Ноябрьская сессия Гос. собрания приняла новый закон об избирательном праве, в соответствии с которым введена единая система выборов депутатов Гос. собрания и местных советов по индивидуальным избирательным округам (ранее депутаты Гос. собрания избирались списками по крупным административным единицам), а также ликвидирован институт кандидатов в депутаты, из числа которых Гос. собрание пополнилось ранее в случае выбытия депутатов; закон предусматривает возможность выдвижения в одном избирательном округе как одного, так и нескольких кандидатов.

Указ о новой системе пенсионного обеспечения членов сельскохозяйственных производственных кооперативов, принятый Президиумом ВНР в декабре в соответствии с рекомендацией IX съезда ВСРП, устанавливает размеры пенсий по старости (для мужчин — с 65, для женщин — с 60 лет), инвалидности, пособий при несчастных случаях, порядок определения рабочего стажа.

Совет Министров ВНР и Всевенгерский совет профсоюзов приняли в июне совместное решение о сотрудничестве между государственными экономическими органами и профсоюзами в решении хозяйственных задач; это решение направлено на дальнейшее повышение роли профсоюзов в общественно-политической жизни страны.

В феврале по всей стране было широко отмечено 80-летие со дня рождения выдающегося деятеля венгерского и международного рабочего движения Белы Куна.

Внешняя политика. В 1966 г. Венгрия поддерживала дипломатические отношения с 71 страной.

Делегация ВСРП во главе с Я. Кадаром присутствовала на XXIII съезде КПСС. Я. Кадар, Д. Каллаи и министр обороны Л. Цинеге участвовали во встрече руководителей партий и правительств социалистических стран, состоявшейся в СССР в октябре. В поле в СССР был министр иностранных дел ВНР Я. Петер, в октябре — делегация Гос. собрания ВНР во главе с Ш. Гашпаром. Венгрию посетили Л. И. Брежнев (сентябрь), советская правительственная делегация во главе с В. Н. Новиковым, подписавшая соглашение о сотрудничестве в строительстве в ВНР атомной электростанции (декабрь), советская военная делегация во главе с Р. Я. Малиновским (апрель). В апреле в ВНР побывал летчик-космонавт А. А. Леонидов.

ВНР в январе посетили председатель Совета Министров СРР И. Г. Маурер, руководители ПНР В. Гомулка, Ю. Цирякевич и З. Клишко. Я. Кадар и Ш. Гашпар были в мае — июне в СФРЮ. Венгерская партийно-правительственная делегация во главе с Я. Кадаром посетила ГДР (июль). Делегация во главе с Я. Кадаром участвовала в Бухарестском совещании ПКК стран — участниц Варшавского договора (июль). Во время визита в ВНР правительственной делегации ДРВ во главе с Ле-хань-Нги (сентябрь) между двумя странами был

подписан ряд важных соглашений, в т. ч. об оказании безвозмездной помощи и предоставлении кредита ДРВ. В феврале и декабре венгерское правительство выступило с заявлениями, решительно осуждающими расширение агрессии США во Вьетнаме.

В 1966 г. ВНР установила дипломатические отношения на уровне посольств с Замбией, впервые обменялась послами с Уругваем, Пакистаном, Мавританией. Венгерская правительственная делегация во главе с Д. Каллаи посетила ОАР, Эфиопию, Танзанию, Кувейт, Индию и Кипр (февраль — март). Венгрию посетил премьер-министр Сингапура (май) и шах Ирана (сентябрь). В результате обмена визитами между министром торговли и промышленности Кувейта (август) и министром внешней торговли ВНР (октябрь) две страны подписали долгосрочное соглашение о торговле и платежах, а также соглашения о научно-техническом и экономическом сотрудничестве.

С официальными визитами ВНР посетили министры иностранных дел Франции (июль) и Дании (август). Между ВНР и Францией были подписаны консульское соглашение и соглашение о научно-техническом сотрудничестве. В Венгрию приезжали также министр торговли Канады (сентябрь), зам. министра иностранных дел Англии (октябрь — ноябрь), парламентские делегации Норвегии (сентябрь) и Австрии (октябрь). Достигнута договоренность о взаимном преобразовании миссий в посольства в Иславдией (март), Люксембургом (октябрь) и США (ноябрь).

По поводу ноты, с которой правительство ФРГ обратилось 25 марта к правительствам многих стран, в т. ч. ВНР, Венгерское телеграфное агентство было уполномочено опубликовать 4 июня заявление, где, в частности, указывалось: «ВНР вместе со всеми странами — участниками Варшавского договора — в своей внешней политике руководствуется стремлением сотрудничать в упрочении европейского мира и безопасности. На основе признания факта существования двух германских государств с различным общественным строем можно реально и успешно добиваться сотрудничества европейских стран с различным строем и в этих рамках — решения германского вопроса».

Проект резолюции, внесенный венгерской делегацией на 21-й сессии Генеральной Ассамблеи ООН, лег в основу призыва ассамблеи ко всем государствам строго соблюдать три принципа и цели Женевского протокола 1925 г. о запрещении применения химического и бактериологического оружия.

Ф. Петров.

Культурная жизнь. Театр. К концу 1966 г. в Венгрии функционировало 34 театра, из них 18 — в Будапеште. Постоянные театры имелись также в городах Бая, Надьянижа, Зырьедьхаза, Сенефехервар, Шопрон.

В течение года состоялись премьеры пьес Вейса («Смерть Марата»), Држича («Дундо Марое»), О. Кейси («Пурпурная пыль»), Немета («Чудоищца», «Пётефи в Меаберене», «Предатель»), Пиранделло («Колпак с колокольчиком»), Еврипида («Троянские женщины», в обработке Сартра), Радеинского («Снимается кино», «104 страницы про любовь»), Турзо («Адвокат дьявола»), Шоу, Лоу, Лернера («Моя прекрасная леди»), Каринти («Четыре руки»), Хоххута («Наместник»), Фебеша («Ворчуно»), «Судебный процесс» (по Кафке, инсценирована Барро и Жида), Жираду («Парижский шут»), Каллаи («Чудоищца»), Вроти («Книзь»), «Гуливер у лилипутов» (по Свифту, инсценирована Кардоша и Петровича), Мржежа («Стриптиз»), О'Нила («Несчастливая луна»), Ровова («В дороге»), Сартра («Мух»), Боллуина («Песня для господина Чарли»), Нуичича («Скорбящая семья») и др. На театральном фестивале в Сегеде были показаны «Трагедия человека» Мадача, музыкальные представления «Янош Хари» композитора Кодаи, опера Гуно «Фауст», а также балеты «Отелло» Мачавариани и «Горда» Торраде в исполнении Государственного балета Грзуни.

В Венгрии гастролировали театральные труппы из Италии, Франции, Румынии, Польши, Кубы, Югославии, Чехословакии, ГДР. В свою очередь венгерские театральные коллективы выступали в СССР, Италии, Румынии, ФРГ, Югославии, Чехословакии, Австрии, Болгарии.

Музыка. В 1966 г. на будапештской сцене были поставлены «Жар-птица» Стравинского, «Дафнис и Хлоя» Равели, «Классическая симфония» Прокофьева, «Вместе и в одиночестве» А. Михая. Шли также «Фальстаф» Верди, «Фауст» Гуно, «Дочь Запада» Пуччини, «Петрушка» Стравинского и др.

Среди гастролирующих в Будапеште зарубежных артистов были Р. Стручнова, М. Ливла, Г. Писаренко (СССР), итальянка Р. Скотто, болгарка Р. Кабанянова, Ф. Уитерс (ФРГ), испанка Х. Осина и Дж. Арагал. Выступал Кубинский национальный балет. Артисты венгерской оперы и балета гастролировали в Югославии, Болгарии, Чехословакии, Англии, ФРГ, ГДР, на Кубе, в СССР, Румынии, Франции.

Кино. Среди венгерских фильмов 1966 г. выделились две картины: «Без надежды» (реж. Миклош Янчо) и «Холодные дни» (реж. Андраш Ковач). Фильм «Холодные дни» в Карловых-Вари был удостоен второго главного приза и приза «Фипресси». Фильм «Без надежды» отмечен на фестивале в Локерно. В Оберхаузене венгерская кинокартина «Элегия» завоевала главный приз в категории экспериментальных лент, а в Мэмме мультипликационный фильм «Романтическая история» получил приз «Серебряный пеликан». Серебряной медалью был отмечен детский фильм «Не будет больше» на фестивале в Ла-Плате. Награды на фестивалях завоевали и другие произведения венгерского кино.

Изобразительное искусство. В 1966 г. состоялось 5-я всевенгерская выставка прикладного искусства (до конца года ее посетило 86 тыс. чел.), 3-я всевенгерская выставка народного прикладного искусства, экспозиция работ студии молодых художников, Мишкольцкое бьенале графики, 5-я всевенгерская выставка планата, 13-я осенняя Вашархейская выставка. Среди персональных выставок выделились аквалангии произведений Й. Варчаи, Ш. Эна, М. Шомоша, а также работ мастера керамики И. Гадора.

Среди иностранных выставок, организованных в Венгрии, — выставка графики Кубы, выставка произведений современных французских художников, выставка работ современных румынских художников, выставка графики ГДР, выставка «Английская промышленная эстетика». Из персональных выставок зарубежных мастеров выделились выставки произведений советского скульптора С. Коленкова, чехословацкого художника А. Славичена, итальянского живописца Э. Соко, швейцарского мастера И. Монтанье, а также художницы П. Морич и мастера прикладного искусства А. Варги. Т. Терфи.

ВЕНЕСУЭЛА

(Республика Венесуэла)

Общие сведения. Венесуэла — государство в Юж. Америке. Республика. Площадь — 912 тыс. км². Население — 9110 тыс. чел. (оценка 1966 г.). Столица — Каракас (с пригородами 1700 тыс. жит. в 1965 г.). Гос. язык — испанский.

Государственный строй. Глава государства и правительства — президент, избираемый населением на 5 лет; с марта 1964 г. — Р. Леони. Высший законодательный орган — двухпалатный Национальный конгресс, состоящий из сената и палаты депутатов.

Политические партии и профессиональные союзы. Демократическое действие. Осн. в 1941 г.; придерживается проамериканской ориентации; лидеры — Р. Леони, Л. Бельтран; в Конгрессе — 55 мест. Республиканско-демократический союз. Осн. в 1946 г.; объединяет главным

образом среднюю и мелкую буржуазию; лидер — Х. Вильяльба; в Конгрессе — 33 места. Социал-христианская партия «Колей». Осн. в 1946 г.; выражает интересы крупных финансовых кругов; землевладельцев и верхушки католической церкви; лидер — Р. Кальдера; в Конгрессе — 42 места. Национально-демократический фронт. Осн. в 1964 г.; пред. — А. Услар Пьетри; ведущую роль в партии играет крупная буржуазия; в Конгрессе — 25 мест. Демократические силы народа. Осн. в 1963 г. Выступает в защиту национального суверенитета и независимого экономического развития страны. Лидер — адмирал В. Ларрасваль. Революционная партия националистической интеграции. Осн. в августе 1966 г. на базе слияния трех прогрессивных ле-

вых партий — Национально-революционной, Движения революционной левой, Националистического народного авангарда; пред. — Р. Р. Хименес, ген. сек. — Д. Альберто Ранхель; в Конгрессе — 6 мест. Коммунистическая партия Венесуэлы (КПВ), осн. в 1937 г., лишена права участия в политической деятельности.

Профсоюзное объединение — Конфедерация трудящихся Венесуэлы (около 1 млн. членов), осн. в 1959 г., пред. — Х. Гонсалес Наварро. Единый центр трудящихся Венесуэлы (ок. 250 тыс. членов), прогрессивная рабочая организация, осн. в 1963 г.; входит в ВФП; пред. — О. Скотт Пауэр. Крестьянская федерация Венесуэлы. Осн. в 1959 г., пред. — А. Гонсалес.

Экономика. В 1966 г. экономич. положение продолжало ухудшаться. Добыча нефти — основа экономики — сократилась до 170 млн. т (против 182 млн. т в 1965 г.). Это явилось дальнейшим следствием продолжавшихся ограничений на ввоз венесуэльских нефтепродуктов в США. В связи с этим продолжали падать цены на венесуэльские нефтепродукты. Только за 1960—1964 гг. они снизились на 11%, что привело к сокращению экспортной выручки страны за эти годы почти на 1 млрд. долл.; прирост гос. доходов от нефтяной промышленности уменьшился в 2 раза. Вместе с тем даже, по официальным, явно заниженным, данным, норма прибыли компаний на инвестированный капитал (после уплаты налогов) с 1960 г. по 1964 г. поднялась с 12% до 30%. В целях частичной компенсации потерь в доходах правительство пересмотрело расчеты по налогам за 1958—60 гг. и потребовало от нефтяных компаний доплатить выплаты 115 млн. долл. Однако нефтяные компании США всячески уклонялись от уплаты налогов, задолжав государству ок. 500 млн. долл. Американские монополии производили массовые увольнения рабочих, закрывали нефтяные скважины и предприятия. Количество безработных исчислялось в 600 тыс. чел. Стоимость жизни по сравнению с 1960 г. возросла на 125%. В 1966 г. добыто ок. 18 млн. т железной руды (на уровне 1965 г.). Выработка электроэнергии в 1965 г. — 8,2 млрд. квт-ч. В 1965 г. сбор основных с.-х. культур (тыс. т): кукуруза — 500, рис — 200, кофе — 50, какао-бобы — 20, хлопок — 65. Производство мяса — 168 тыс. т, сахара — 335 тыс. т. Экспорт в 1965 г. — 2,8 млрд. долл., импорт — 1,3 млрд. долл. Дефицит в единичае — боливар. Обменные курсы: 4,50 бол. за 1 долл. США (при экспорте большинства товаров); 4,40 боливара за 1 долл. (при обмене валюты нефтяными и горнорудными компаниями). По решению МВФ с января 1966 г. боливар признан платежным средством в международных расчетах.

Важнейшие события. В марте 1966 г. из правительственной коалиции вышла партия Национально-демократический фронт в знак протеста против того, что правительство не выполнило своей программы-минимум, в частности не освободило политических заключенных и не смогло решить острых экономических проблем. В составе правительства остались лишь партии Демократическое действие и Республиканско-демократический союз.

Широкая кампания за освобождение политических заключенных, которая встретила активную поддержку во всех странах мира, увенчалась крупным успехом. В марте были освобождены из тюрьмы генеральный секретарь КПВ Х. Фария и лидер Движения революционной левой Д. Альберто Ранхель. Специальная пар-

ламентская комиссия, расследовавшая убийства и пытки в концентрационных лагерях, констатировала вопиющие нарушения прав человека. В мае были смещены руководители политической полиции «Дихеполь». В июле — августе возник парламентский кризис, поскольку члены оппозиционных партий бойкотировали заседания в знак протеста против внесения в Конгресс законопроекта о налоговой реформе. В сентябре прошли массовые митинги и собрания с требованием амнистии членам КПВ и Движения революционной левой. В ноябре были освобождены видные профсоюзные деятели. В октябре был подавлен военный мятеж подполковника Пачеко Очоа, который пытался восстановить у власти бывшего диктатора Переса Хименеса. В декабре в связи с антивазней выступлений трудящихся и ростом партизанской борьбы были частично отменены конституционные гарантии и введена цензура, лишены автономии все гос. ун-ты.

В марте сессия ген. совета Единого центра трудящихся обратилась к народу с призывом бороться за единство действий рабочего класса, была проведена неделя солидарности с народом Вьетнама, в апреле — с доминиканским народом. Важным событием явилось объединение в августе трех прогрессивных партий, создавших Революционную партию националистической интеграции, которая призвала к дальнейшему расширению антиимпериалистического фронта левых сил. Участились забастовки трудящихся гл. обр. на предприятиях, принадлежащих амер. капиталу. В январе бастовали металлурги и рабочие амер. нефтяной компании «Мобил ойл» в штате Ансоатеги, в марте — горняки компании «Мокка» в штате Боливар и транспортники в г. Маракайбо, в мае — июне — рабочие компании «Дженерал моторс» в Каракасе, шахтеры соляных копей в штате Фалькон, в декабре — рабочие и служащие аниаккомпани «Ранса». В штатах Португеса, Лара, Фалькон, Трухильо, Сулия, Яракуй успешно действовали партизаны Фронта национального освобождения. Осенью правительство бросило против партизан 8 тыс. солдат, оснащенных современным вооружением, авиацией и вертолетами. В ноябре в штатах Сулия и Фалькон были взорваны нефтепроводы амер. компании «Креол петролеум».

Внешняя политика. В январе 1966 г. министры внутренних дел и горнорудной пром-сти посетили США. Венесуэлу посетила делегация нефтяников Румынии. В феврале состоялась встреча Р. Леони с президентом Колумбии на венесуэльско-колумбийской границе. Каракас посетила делегация Межамериканского совета обороны. Венесуэла подписала в Вашингтоне «Акт Рио-де-Жанейро», принятый на 2-й чрезвычайной межамериканской конференции в ноябре 1965 г. В марте Венесуэлу посетили министр иностранных дел Нидерландов; группа военных специалистов США по ведению противопартизанских операций; торговая миссия Венесуэлы вела переговоры в Чили. В апреле Каракас посетил мн. земледельца США; миссия специалистов сталелитейной пром-сти Польши. В мае палата депутатов приняла решение о немедленном выводе иностранных войск из Доминиканской Республики. В июне были прекращены дипломатические отношения с Аргентиной, где произошел военный переворот. В июле были возобновлены дипломатические отношения с Эквадором, прерванные в 1963 г. В августе Венесуэла вступила в ЛАСТ; Р. Леони посетил Колумбию. В октябре в Каракасе состоялась конференция Организации стран — экспортеров нефти. В ноябре министр обороны посетил США. В декабре Венесуэлу посетил помощник гос. секретаря США по межамериканским делам Л. Гордон, торговая делегация Венгрии. М. Мизайлов.

ВЕРХНЯЯ ВОЛЬТА

(Республика Верхняя Вольта)

Общие сведения. Верхняя Вольта — государство в Зап. Африке. Площадь — ок. 275 тыс. км². Население (оценка 1964 г.) — 4,6 млн. чел. Столица — Уагадугу (ок. 100 тыс. жит., 1965 г.). Государственный язык — французский.

Государственный строй. В результате государственного переворота в январе 1966 г. смещено правительство Ямеого, отменена конституция, распущен парламент. Вся полнота власти перешла к временному правительству во главе с подполковником С. Ламизана, который взял на себя функции президента республики, премьер-министра, министров обороны и иностранных дел. Функции парламента переданы Консультативному совету, состоящему из 41 члена.

Политические партии и профсоюзы. Распущенные правительством Ямеого политические партии возобновили легальную деятельность. Крупнейшая партия — Вольтийский демократический союз. Ген. секретарь — Д. Диалло. Движение за национальное освобождение. Ген. секретарь — Ж. Кизербо. Группировка народного действия. Партия африканской группировки. Основные профобъединения: Национальное объединение вольтийских трудящихся (ген. секретарь — З. Траоре). Африканская конфедерация верующих трудящихся (ген. секретарь — Ж. Уздраого). Имеются отраслевые профобъединения — профсоюз учителей, работников ж.-д. транспорта.

Экономика. Сбор основных с.-х. культур в 1965 г. (в тыс. т): сорго — 870 (в 1964 г. — 730), просо — 370 (320), арахис — 135 (120), кукуруза — 126 (110), рис — 34 (25), хлопок — 10 (8,2). Поголовье крупного рогатого скота оценивалось в 1965 г. в 2 млн. гол. Продукция животноводства составляет ок. 70% экспорта по стоимости. Промышленность представлена небольшими предприятиями пищевой промышленности, дубильным заводом, двумя мясохладобойнями производительностью в 4 тыс. т. Имеется также завод по сборке велосипедов (35 тыс. в год), завод по производству металлической мебели, фабрика готового платья (30 тыс. изделий в год). Производство электроэнергии —

15,6 млн. *квт-ч* (1965 г.). Общий бюджет на 1966 г. сбалансирован в сумме 9,1 млрд. афр. фр. Стоимость экспорта в 1965 г. (в млрд. афр. фр.) — 3,7, импорта — 9,7. Основными контрагентами являются Франция (48,9% импорта в 1965 г.), Берег Слоновой Кости (49,8% экспорта).

Важнейшие события и внешняя политика. 4 января 1966 г. в результате народных выступлений правительство Ямеого было смещено. Власть перешла в руки военных. Внутривнутриполитическая обстановка оставалась в течение года напряженной. После того как временное правительство заявило, что армия намерена оставаться у власти в течение 4 лет, в стране усилилось движение за проведение свободных выборов. Тогда как профсоюзы выступили за национализацию необработываемых земель, развитие национальной промышленности и ликвидацию безработицы, временное правительство заявило, что в стране не будет проведено реформ в области экономики, что основное внимание будет уделяться частному предпринимательству. Стремясь добиться упорядочения финансового положения, временное правительство сократило штаты в государственных учреждениях, снизило заработную плату чиновникам, внесло изменения в налоговую систему, установило контроль над ценами. В целях экономии средств были закрыты посольства в Англии, Японии, Ливане. В поисках выхода из трудного экономического положения правительство С. Ламизаны обратилось к ряду стран за экономической и технической помощью. 2 марта 1966 г. подписано соглашение с Францией о кредите Верхней Вольте на 688 млн. афр. франков. «Общий рынок» предоставил кредит в 1035 млн. афр. франков для строительства ремесленных мастерских и модернизации шоссе от Бобо-Дьюлассо до границы с Мали.

В африканской политике Верхней Вольты изменений не произошло, она по-прежнему играла активную роль в Совете Согласия, Общей Африкано-Малагасийской организации, участвовала в совещаниях ОАЕ. В августе подписано торговое и таможенное соглашение с Мали, направленное, в частности, на совместную борьбу с контрабандой. Были подписаны торговые соглашения с ПНР и СФРЮ.

Л. Авдюкина.

ВЬЕТНАМ

Вьетнам — страна в Юго-Вост. Азии, на полуострове Индокитай. Территория — 328 тыс. км². В результате победы национальной революции 2 сентября 1945 г. создана Демократическая Республика Вьетнам (ДРВ). В декабре 1946 г. французские империалисты начали захватническую войну против ДРВ. В длительной войне 1946—54 гг. вьетнамский народ отстоял свое независимое демократическое государство.

Женевские соглашения (июль 1954 г.), восстановившие мир в Индокитае, признали независимость, единство и территориальную целостность Вьетнама. Как указывается в соглашениях, демаркационная линия между Севером и Югом, проходящая приблизительно по 17-й параллели, не может рассматриваться как политическая или территориальная граница. Согласно соглашениям, в июле 1956 г. должны были состояться всеобщие выборы с целью мирного объединения страны, но их проведение было сорвано по вине южновьетнамских властей, поддерживаемых США, которые с 1954 г. оказывают военную поддержку сайгонскому режиму в его

попытках подавить национально-освободительную борьбу южновьетнамского народа. С 1960 г. эту борьбу возглавляет и организует Национальный фронт борьбы за освобождение Южного Вьетнама. В 1964 г. регулярные войска США начали открытые и непосредственные военные действия против Армии освобождения и всего патриотического населения Южного Вьетнама. С августа 1964 г. американская авиация приступила к варварским массированным бомбардировкам ДРВ.

ДЕМОКРАТИЧЕСКАЯ РЕСПУБЛИКА ВЬЕТНАМ (ДРВ)

Общие сведения. ДРВ — государство в северо-вост. части п-ова Индокитай. Площадь — ок. 158 тыс. км². Население (1963 г.) — 17 млн. чел. Св. 80% населения — вьетнамцы, в стране живут также тай, тхо, ман, мео. Столица — Ханой (1100 тыс. жит. с пригородами в 1965 г.; в 1966 г. из-за бомбардировок американской

авиации значительная часть населения города эвакуирована).

Государственный строй. ДРВ — социалистическое государство. По конституции 1959 г. высший орган гос. власти — Национальное собрание (срок полномочий — 4 года), а в период между сессиями — его Постоянный комитет. Пред. Постоянного комитета — Чыонг Тьян. Национальное собрание избирает президента и вице-президента на 4 года. Президент осуществляет свои полномочия, основываясь на решениях Национального собрания или его Постоянного комитета. Президент является председателем Совета национальной обороны, назначает и смещает премьер-министра и членов Совета Министров. Президент ДРВ — Хо Ши Мин, вице-президент — Тон-дык-Тханг. Премьер-министр — Фам-ван-Донг.

Политические партии, профсоюзы и другие общественные организации. Партия трудящихся Вьетнама (ПТВ). Созд. в 1951 г. на базе КП Индокитая, основанной в 1930 г. В 1966 г. — 766 тыс. чл. и канд. Пред. ЦК ПТВ — Хо Ши Мин, первый секретарь — Ле Зуан. Демократическая партия. Осн. в 1944 г. Выражает интересы части интеллигенции и мелкой национальной буржуазии. Ген. секретарь — Нгуен-суан-Ием. Социалистическая партия. Осн. в 1946 г. Объединяет часть интеллигенции. Ген. секретарь — Нгуен Сиеи.

Всеобщая конфедерация профсоюзов ДРВ (ВКП). Осн. в 1946 г. Входит в ВФП. В 1966 г. — 900 тыс. чл. Пред. ЦК ВКП — Хоанг-куок-Вьет, ген. секретарь — Чан-зань-Туен.

Союз трудящейся молодежи Вьетнама. Осн. в 1931 г., в 1966 г. — св. 1 млн. чл. Первый секретарь ЦК — Ву Куанг. Все молодежные организации объединены в Федерацию вьетнамской молодежи. Входит в ВФДМ. Пред. — Фам-хион-Тхонг, ген. секретарь — Хо Чук. Федерация вьетнамских женщин. Осн. в 1946 г. В 1964 г. — 3,5 млн. чл. Входит в МДФЖ. Пред. ЦК — Нгуен-тхи-Тхан.

Отечественный фронт Вьетнама (ОФВ). Созд. в 1955 г. В ОФВ входят все политические партии и общественные организации. Под руководством ПТВ ведет активную борьбу за мобилизацию масс на отпор американской агрессии, на осуществление социалистического строительства в ДРВ и за объединение страны мирным путем на основе Женевских соглашений. Объединяет св. 10 млн. чл. Почетный пред. — Хо Ши Мин, пред. Президиума ЦК — Тон-дык-Тханг, ген. секретарь — Чан-хыу-Зуйет.

Экономика. В 1966 г. экономика ДРВ была подчинена задаче отражения агрессии США. Еще более возросла помощь ДРВ со стороны братских социалистических стран и в первую очередь СССР. Значительная материальная помощь была оказана ДРВ общественными организациями многих стран мира.

Промышленность. Имеется св. 1000 предприятий, рабочий класс в сентябре 1965 г. насчитывал

580 тыс. чел. В 1966 г. предприятия серьезно пострадали от американских бомбардировок, ряд заводов был эвакуирован в джунгли. Созданы сотни мелких промышленных предприятий местного подчинения, обслуживающих как военные, так и гражданские нужды. Производство удобрений в 1966 г. превысило 300 тыс. т.

Сельское хозяйство. К 1964 г. орошаемые площади достигли 2,4 млн. га. В связи с бомбардировками авиацией США плотин и дамб, орошаемые площади сократились. В 1964 г. имелось около 30 тыс. с.-х. кооперативов, из них 33,6% — кооперативы высшего типа, которые объединяли св. 43% общего числа кооперированных хозяйств. Кооперировано 85,5% всех крестьян. В 1966 г. получен рекордно высокий урожай.

Транспорт. К началу 1964 г. длина ж. д. — св. 1000 км.

Внешняя торговля. В 1966 г. многие капиталистические страны под давлением США вынуждены были резко сократить или полностью прекратить торговлю с ДРВ. Внешнеторговый оборот ДРВ с социалистическими странами значительно увеличился.

Важнейшие события и внешняя политика. В начале января 1966 г. по инициативе ЦК ОФВ состоялась конференция по вопросам борьбы вьетнамской интеллигенции против агрессии США. 16—22 апреля состоялась 3-я сессия Национального собрания ДРВ, на которой обсуждался доклад правительства ДРВ, итоги выполнения 1-й пятилетки (1961—65 гг.) и план на 1966—67 гг., доклад министра обороны ДРВ Вонгуен-Зиапа о военных действиях.

США в течение года методично расширяли агрессию против ДРВ. Участились и усилились бомбардировки, их объектами стали также дамбы и плотины. С июня американские бомбардировки распространились на Ханой и Хайфон, в декабре корабли 7-го флота США приступили к артиллерийскому обстрелу территории ДРВ.

Одновременно США осуществляли кампанию т. н. «мирных усилий», трижды объявляя «паузы» в бомбардировках — 24 декабря 1965 г. — 30 января 1966 г.; 23—25 декабря 1966 г., 30 декабря 1966 г. — 1 января 1967 г.

Правительство ДРВ в неоднократных заявлениях разоблачало эту «мирную кампанию», подчеркивая, что она объясняется прежде всего стремлением заглушить протесты народов и правительств против преступной агрессии США. Правительство ДРВ подтверждало, что оно согласится вести мирные переговоры с США только при условии немедленного прекращения агрессии США против ДРВ, вывода из Юж. Вьетнама американских войск, аннулирования военного союза США с марionеточными властями Сайгона, предоставления южновьетнамскому народу возможности самому репатрироваться в соответствии с программой НФО, который является его единственным законным представителем.

В 1966 г. окрепла обороноспособность ДРВ, усилился отпор американской агрессии. Над ДРВ в 1966 г. было сброшено почти 800 самолетов США. Однако в связи с раскольничьей деятельностью группы Мао Цзэ-дуна

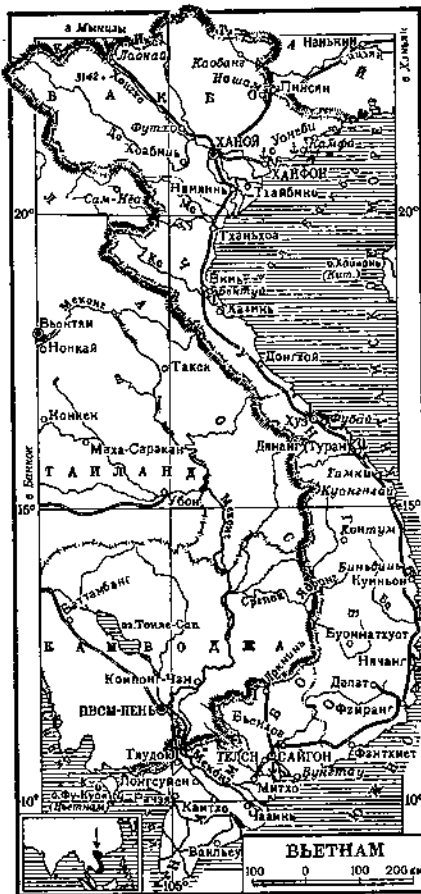

в международном коммунистическом и рабочем движении, а также «культурной революцией» в Китае возникли большие трудности в оказании помощи сражающемуся Вьетнаму. В частности, китайские власти препятствовали своевременной доставке советского вооружения в ДРВ через территорию КНР. Действия группы Мао Цзэ-дуна продемонстрировали ее заинтересованность в затягивании войны во Вьетнаме.

В апреле XXIII съезд КПСС выступил с заявлением по поводу агрессии США во Вьетнаме, в котором выражалась решительная поддержка борющегося вьетнамскому народу и содержался призыв ко всем коммунистическим и рабочим партиям еще настойчивее добиваться единства действий в борьбе против агрессии США во Вьетнаме. Присутствовавшие на XXIII съезде КПСС Ле Зуан и член ЦК НФОЮВ Нгуен-тхи-Бинь выразили глубокую благодарность КПСС, Советскому правительству и народу за огромную и многостороннюю помощь в борьбе вьетнамского народа. Государства — участники Варшавского договора, представленные на Бухарестском совещании Политического консультативного комитета, в июле опубликовали заявление в связи с агрессией США во Вьетнаме.

6—13 января в ДРВ находилась делегация СССР во главе с А. Н. Шелепным. В послании Хо Ши Мина на имя Н. В. Подгорного от 24 января дается высокая оценка помощи СССР для отражения агрессии США. В заявлении ТАСС от 12 февраля подчеркивалось, что в ответ на новые планы эскалации войны, разработанные на совещании в Генолуле, СССР, верный своему интернациональному долгу, будет оказывать ДРВ всестороннюю помощь и поддержку. В связи с неоднократными бомбардировками Ханоя и Хайфона Советское правительство выступило с рядом заявлений, в которых потребовало от США прекратить эти разбойничьи акты и подтвердило решимость оказывать в нарастающих размерах всю необходимую помощь народу Вьетнама. Советский комитет солидарности стран Азии и Африки и Советский комитет защиты мира выступили в марте с протестами против продолжающегося использования американскими агрессорами отравляющих веществ.

В ДРВ в апреле была делегация ЦК ВЛКСМ. В декабре в СССР гостила делегация министерства внутренних дел ДРВ во главе с министром Унг-ван-Кхьемом.

В октябре между ГДР и ДРВ заключены соглашения о торговле, оказании экономической помощи. Состоялись визиты в ДРВ партийно-правительственных делегаций СРР (май), ЧССР (сентябрь) и Кубы (октябрь — ноябрь).

ЮЖНЫЙ ВЬЕТНАМ

Общие сведения. В октябре 1955 г. в нарушение Женевских соглашений была провозглашена «Республика Вьетнам». Площадь — 171,7 тыс. км². Население (1966 г.) — 16,5 млн. чел., преобладают вьетнамцы. Адм. центр — Сайгон (св. 1,5 млн. жит.).

Глава государства — «президент» (с июня 1965 г. Нгуен-ван-Тхьюеу). Власть в стране принадлежит проамериканской марионеточной клике. Премьер-министр — генерал Нгуен-као-Ки (с июня 1965 г.).

Политическое положение. Организатором борьбы против режима диктатуры и вмешательства американской военщины в дела Южного Вьетнама является Национальный фронт борьбы за освобождение Южного Вьетнама (НФОЮВ), созданный в декабре 1960 г. В НФО входит около 30 общественных и политических организаций, объединяющих около 4 млн. чел., в т. ч. три политические партии: Народно-революционная, Радикально-социалистическая и Демократическая, а также Ассоциация крестьян за освобождение Южного Вьетнама. Пред. НФО — Нгуен-ханг-Тхо, ген. секретарь — Гуинь-тан-Фат. НФО имеет многочисленные представительства в социалистических и в ряде развивающихся государств. В СССР представительство НФО Южного Вьетнама учреждено в январе 1965 г. В районах, контролируемых сайгонской кликой и американскими оккупантами, нелегально действующие революционные профсоюзы объединены в Ассоциацию трудящихся аосо-

бождские Южного Вьетнама (входит в НФО). В 1966 г. положение в стране определялось усилением влияния НФОЮВ среди населения и ростом народного недовольства режимом военной пинтатуры Нгуен-као-Ки, оккупацией США и эскалацией войны.

В марте разразился серьезный политический кризис. Формальным поводом явилось удаление из Национального руководящего совета сайгонской хунты генерала Нгуен-тхань-Тхи, который пользовался большим влиянием в буддистских кругах, был известен своей оппозицией Нгуен-као-Ки, а также нейтралитетными тенденциями. Многотысячные демонстрации протеста против смещения Нгуен-тхань-Тхи проходили в Дананге, Гуэ, Сайгоне и других городах под лозунгами немедленного создания гражданского правительства, вывода войск США и прекращения братоубийственной войны.

В Дананге «Руководящий комитет движения вьетнамских буддистов», ссозданный для координации действий всех религиозных антиправительственных сил, выразил недоверие военному правительству Ки. Дананг и ряд других городов целиком находились в руках буддистских повстанцев, на сторону которых перешли многие армейские части.

Военная хунта, боясь всеобщего восстания, отказалась от своего намерения подавить восстание во всех городах вооруженной силой и 14 апреля издала декрет о согласии создать гражданское правительство. Премьер Ки пообещал провести 11 сентября выборы в Национальное собрание. Тем не менее в некоторых районах происходили вооруженные столкновения. Контроль над положением в Дананге был установлен лишь к 23 мая. 1 июня режим Ки и буддистская иерархия в Гуэ достигли «временного политического компромисса», договорившись о введении в состав сайгонского правительства 10 лидеров буддистов. 7 июня было объявлено о реорганизации военной хунты в военно-гражданскую. 11 сентября состоялись т. н. «свободные выборы» 117 депутатов Учредительного собрания. Они проходили под контролем хунты. Буддистская церковь и ряд студенческих организаций образовали «Объединенный народный религиозный фронт», призывавший население бойкотировать выборы.

В заявлении представителя ЦК НФОЮВ в связи с выборами 11 сентября отмечалось, что «Учредительное собрание» не обладает никакой властью, что единственным представителем населения Юж. Вьетнама является НФО.

Даже среди тщательно отобранных депутатов «Учредительного собрания» многие были недовольны диктаторскими полномочиями Нгуен-као-Ки. Объявив о всеобщих выборах, назначенных на март 1967 г., и о введении «конституции», Ки издал указ, предоставляющий ему право самостоятельно изменять конституцию. В знак протеста 7 министров подали в ноябре в отставку, а «Учредительное собрание» объявило «месячник борьбы против Ки». Одной из мер для смягчения оппозиционного движения явилось создание в конце ноября военно-гражданского «Совета народа и вооруженных сил» из 80 человек.

Численность американских войск в Юж. Вьетнаме за 1966 г. увеличилась с 200 тыс. до почти 500 тыс. чел., не считая 50 тыс. солдат стран-сателлитов. США интенсивно применяли в военных операциях против партизан и мирного населения отравляющие вещества, напалм и т. д.

В ответ на американскую политику эскалации войны НФОЮВ также активизировал свою деятельность. В феврале отмечалась 5-я годовщина объединения народных вооруженных сил Юж. Вьетнама. За 5 лет Армия освобождения Южного Вьетнама уничтожила св. 500 тыс. вражеских солдат, включая 22 600 американских. ЦК НФОЮВ наградила Армию освобождения Южного Вьетнама орденом «Тхань-донг» («Железная крепость») 1-й степени. В 1966 г. руководители НФО неоднократно высоко оценивали помощь СССР борющемуся южно-вьетнамскому народу.

В январе — феврале 1966 г. закончились провалом крупнейшая операция американско-сайгонских войск в 25 милях к северо-западу от Сайгона в районе лесов Ходо, а также операции под кодовыми названиями «Дабл кил» и «Машер». Ничего не дала американским карателям и операция в провинции Тайнинь, проведенная в конце года.

Бойцы Армии освобождения совершили целый ряд смелых вылазок и диверсий. Так, в январе они обстреляли из минометов военную базу США в Дананге, а также взорвали здание генерального штаба марионеточной армии в Сайгоне, в апреле совершили смелый налет на аэродром Тансонхат в Сайгоне.

Режим Ки вынужден был ввести в апреле смертную казнь для солдат, переходящих на сторону Армии освобождения. В середине октября в Сайгоне с инспекционным визитом был министр обороны США Макнамара. В конце месяца в Южном Вьетнаме побывал президент США Л. Джонсон. 24—25 октября в Маниле на Филиппинах состоялось совещание глав правительств стран — участниц агрессии США во Вьетнаме. США вынуждены Ю. Корсью, Филиппины и Австралию послать во Вьетнам новые контингенты войск. Правительство Таиланда в мае тоже приняло решение о посылке солдат во Вьетнам.

В течение года несколько раз проходили всеобщие забастовки в Сайгоне, Дананге и Гуэ, носившие ярко выраженный политический и антиамериканский характер.

Сайгонская хунта и интервенция США неоднократно устраивали вооруженные провокации на границах с Камбоджей и Лаосом. Отношения сайгонских властей с Японией и ФРГ

развивались по линии дальнейшего приобщения этих стран к агрессии США. В ФРГ в апреле был создан Подкомитет помощи Южному Вьетнаму.

В декабре было создано постоянное представительство НФОЮВ в ДРВ.

Экономика районов, оккупированных американскими и сайгонскими войсками, в 1966 г. оказалась в еще большей зависимости от американских компаний. В 1966 г. созданы 2 гигантских строительных концерна, которые «осваивают» 500 млн. долл., выделенных Пентагоном для расширения сети военных дорог и баз. Корпорации США подвизаются в самых различных областях хозяйственной жизни Юж. Вьетнама. Чистая прибыль американских вкладчиков капиталов достигает 25—30%, а риск устранен гарантиями Управления международного развития США.

Сельское хозяйство характеризуется дальнейшим упадком и разрухой, вызванными интервенцией США. Применение химических средств ведения войны привело к уничтожению посевов на огромных площадях. В результате Юж. Вьетнам, издавна бывший крупным экспортером риса, выжужден был закупить в 1966 г. ок. 500 тыс. т этой культуры.

Промышленность представлена отраслями легкой и тяжелой промышленности. Занято ок. 40 тыс. чел. Ряд заводов и фабрик, введенных в строй в 1966 г. с помощью США, ФРГ и Японии, имеют военное назначение.

Транспорт. Насчитывается ок. 1,5 тыс. км железных дорог. В 1966 г. велось усиленное строительство шоссе и дорог и аэродромов военного назначения. Речные судоходные пути составляют 13 тыс. км. Велась работа по расширению морских портов и военных баз.

В. Ульманов.

ГАБОН

Общие сведения. Габон — государство в Экваториальной Африке. Входит во Французское сообщество. Площадь — 267 тыс. км². Население — 462 тыс. чел. (1965 г.). Столица — Либревиль (45,9 тыс. чел., 1964 г.). Государственный язык — французский.

Государственный строй. Глава государства и правительства — президент, избираемый на 7 лет (с 1961 г. — Леон Мба). Законодательная власть принадлежит Национальному собранию, избираемому на 5 лет и состоящему из 47 депутатов.

Политические партии и профессиональные союзы. Габонский демократический блок (ГДБ). Правящая реакционная националистическая партия. Ген. секретарь — Л. Мба. Располагает 40 мандатами в парламенте. Оппозиционные партии: Демократический и социальный союз Габона. Ген. секретарь — Ж. И. Обам (осужден в августе 1964 г. по обвинению в попытке совершить гос. переворот). Партия защиты демократических институтов. Национальное движение Габонской революции. Лидер — Жермен Мба. Оппозиционные партии имеют в парламенте 7 депутатов.

Экономика. В 1964 г. экспортировано 850 тыс. т марганцевой руды, 1,3 тыс. т урановой руды, 1,4 т золота, в 1965 г. добыто 1,2 млн. т нефти. Добычу нефти и других полезных ископаемых, как и заготовку и обработку древесины, ведут иностранные, гл. обр. французские компании. На долю древесины приходится свыше половины стоимости экспорта (экспорт в 1964 г. — ок. 850 тыс. т). Кроме продовольственных культур — маниока, ямс, батата, кукурузы и др. зерновых, на экспорт в небольших количествах возделываются кофе и какао. Проекты развития осуществляются преимущественно на субсидии Франции. Западноевропейские компании приступили к строительству порта Овендо,

через который предполагается ежегодно вывозить 10 млн. т железной руды (подготавливаются и разработка крупных месторождения). Строится целлюлозный завод, ГЭС на реке Мбеи, цементный завод и некоторые др. промышленные предприятия. В августе 1966 г. принята новая пятилетняя программа. Каниталовложения по программе — ок. 145 млн. ф. ст. Крупнейший объект строительства — железная дорога протяженностью 600 км, которая соединит горнорудный район Макаидо с портами Атлантического побережья. Три четверти расходов на строительство дороги покрывает программа разантия ООН.

Бюджет Габона на 1967 г. — 14,4 млрд. франков, на 1,8 млрд. франков больше, чем в 1966 г. Доходы и расходы по бюджету 1967 г. равны.

Важнейшие события и внешняя политика. В 1966 г. внутриполитическое положение оставалось неустойчивым. В мае президент Берега Слоновой Кости Уфуа Буаны попытался оказать посредничество в переговорах между представителями правительства Габона и Национальным движением Габонской революции. Переговоры, проходившие в Абиджане, закончились безрезультатно. Оппозиционное движение продолжало расширяться.

В августе Леон Мба произвел реорганизацию правительства.

В июне Габон принимал участие в проходившем в Таганариве (Малагасийская Республика) совещании министров иностранных дел стран — участниц Общей Афро-Малагасийской организации.

В 1966 г. усилилось проникновение в Габон США. США предоставили в виде дара крупную партию с.-х. машины и инвентаря. Прибыла новая партия сотрудничать «корпуса мира». Американские компании проявляли интерес к разработке крупных железорудных месторождений в районе Белпаги.

А. Ахмеджанов.

ГАИТИ

(Р е с п у б л и к а Г а и т и)

Общие сведения. Гаити — государство в Вест-Индии, занимает зап. часть о-ва Гаити и ряд мелких о-вов. Площадь — 27,8 тыс. км². Население — 4660 тыс. чел. (оценка 1965 г.); 90% — негры. Столица — Порт-о-Пренс (250 тыс. жит. в 1964 г.).

Государственный строй. Согласно конституции 1964 г. главой государства и правительства является президент, избираемый законодательной палатой на 6 лет; предусматривается возможность его пожизненного избрания. Президент с октября 1957 г. — Ф. Дювалье, фактический диктатор страны, объявивший себя в 1964 г. пожизненным президентом. Однопалатный парламент (58 депутатов) «избран» из сторонников Дювалье в апреле 1961 г. на 6 лет.

Политические партии. Легальна лишь Единая партия революционного и прави-

тельного действия (лидер — Ф. Дювалье). Однако она существует лишь формально, и Дювалье единолично управляет страной, опираясь на созданную им милицию («товгон-макуты»). На нелегальном положении и в эмиграции находятся: Аграрно-индустриальная партия, Народная партия национального освобождения и Партия народного единения Гаити. В 1963 г. был создан Единый демократический фронт национального освобождения (на базе прогрессивных нелегальных партий).

Экономика. Капиталовложения США составляют 50—60 млн. долл., т. е. св. 70% всех средств, вложенных в экономику. Господствующее положение занимают американские компании «Литцен-Американ деме-

лопмент К^о» (производство сизаля) и «Аптен-Американ шугар К^о» (производство сахарного тростника и сахара). В руках помещиков-латифундистов и компаний США сосредоточено $\frac{2}{3}$ всех земель. В среднем 30—40%, а сезонно до 75% самостоятельного населения являются безработными. Доход на душу населения один из самых низких в странах Латинской Америки (60—70 долл. в год). Большой ущерб экономике нанес в сентябре ураган «Инес». Сбор в 1964/65 г. (тыс. т): кофе — 18, сизаль — 25, какао — 2, хлопок — 7; произведено 62 тыс. т сахара. В 1965 г. добыто 458 тыс. т бокситов (амер. компания «Рейнолдс металс»), ок. 1 тыс. т меди. Компания «Атлантик рифайнинг К^о» получила концессию на разведку и добычу нефти. В 1966 г. экспорт — 36,1 млн. долл., импорт — 36,2 млн. долл.; доля США — 50% экспорта и 70% импорта. Денежная единица — гурд, равный 0,2 долл. США.

Важнейшие события и внешняя политика. В 1966 г. сохранялось крайне напряженное положение. В марте было объявлено о раскрытии антиправительственного заговора (в т. ч. и среди «тонто-макутов»). Под предлогом преследования «коммунистического переворота» в апреле к побережью Гаити были направлены военные суда США. В связи с тем, что Дювалье восстановил против себя все слои населения, США стали вынашивать планы его замены более подходящим ставленником. Была сделана попытка организовать вторжение кубинских контрреволюционеров на Гаити с территории

Доминиканской Республики и обвинить затем в этой операции Кубу, чтобы на этом основании вмешаться во внутренние дела Гаити, получить дополнительный предлог для создания т. н. межамериканских вооруженных сил ОАГ. В октябре правительство Доминиканской Республики помешало этим планам. В ноябре была проведена большая чистка в армии, численность репрессивных сил «тонто-макутов» была доведена до 20 тыс. Несмотря на террор и преследования, гаитянские демократы и патриоты, руководимые Партией народного единства Гаити и Единым демократическим фронтом национального освобождения, продолжают борьбу. Рабочие, руководимые подпольным Профсоюзным фронтом Гаити, проводят забастовки. Наблюдаются случаи захвата крестьянами помещичьих земель. В октябре по всем миру была проведена неделя солидарности с народом Гаити.

Во внешней политике Гаити полностью поддерживало США. В апреле Порт-о-Пренс посетил император Эфиопии Хайле Селассие. В июне велись переговоры с США о возобновлении американской экономической помощи. В июле были восстановлены дипломатические отношения с Доминиканской Республикой, а в августе — с Ватиканом. В ноябре было подписано соглашение с Доминиканской Республикой на 5 лет, позволяющее гаитянкам наниматься на работу на доминиканских сахарных плантациях.

М. В.

ГАМБИЯ

Общие сведения. Гамбия — государство на зап. побережье Африки. Площадь — 10,5 тыс. км². Население — 336 тыс. чел. (по оценке 1966 г.). Столица — Баттерст (ок. 42 тыс. жит. с пригородами, по оценке 1964 г.). Гос. язык — английский.

Государственный строй. Глава государства — английский король, представляемый генерал-губернатором. Законодательный орган — палата представителей (парламент), председатель палаты — А. С. Джек. Премьер-министр — Д. К. Джавара; одновременно является министром обороны, иностранных дел, безопасности и информации.

Политические партии, профессиональные и др. организации. Народная прогрессивная партия. Правящая. Основана в 1959 г. Лидер — Д. К. Джавара. Оппозиционные партии — Объединенная партия (осн. в 1951 г., лидер — П. С. Н'Дьяй) и Партия конгресса (лидер — Гарба-Джахуджа).

Старейшая профсоюзная организация — Союз трудящихся Гамбии; президент — В. Б. Кеббе, генеральный секретарь — М. Сиссе; примыкает к ВФТ. Союз рабочих Гамбии; президент — М. Диалло, генеральный секретарь — М. Джаллоу; примыкает к МКСП. Активной организацией в общественном движении является Национальный совет молодежи Гамбии; генеральный секретарь — А. Ба. В 1966 г. создана Ассоциация гамбийских журналистов; президент — М. Б. Джонс, генеральный секретарь — А. Д. Томас.

Экономика. Основа экономики — производство арахиса, составляющее в среднем 80—90 тыс. т в год. Арахис экспортируется (ок. 90% стоимости экспорта) и является одной из главных продовольственных культур страны; внутреннее потребление — ок. 9,5—10 тыс. т в год. В 1966 г. благодаря благоприятным погодным условиям объем закупок арахиса в стране составил 118,5 тыс. т, т. е. увеличился почти на 30% по сравнению с предыдущим годом. Закупки арахиса осуществляются почти целиком действующей под прави-

тельством контролем компанией «Гамбия маркитинг борд». Вторая по значению продовольственная культура — рис, сбор в 1966 г. — 32 тыс. т; однако импорт риса по-прежнему составил 9 тыс. т. Правительство Гамбии поощряет кооперативное движение; имеется 35 производственно-сбытовых кооперативов.

В 1966 г. в Гамбии с участием иностранного капитала построены заводы по производству алкогольных и безалкогольных напитков, обувная фабрика. Строится текстильное предприятие и небольшая верфь.

В стране имеется 1223 км шоссе и дорог, однако из-за климатических условий только $\frac{1}{3}$ из них можно эксплуатировать в течение всего года. Большую роль играет речной транспорт.

В 1965 г. экспорт — 4,3 млн. гамб. ф., в т. ч. арахис и продукты его переработки — ок. 94%; импорт — 5,8 млн. гамб. ф., в т. ч. продовольствие — ок. 30%. Денежная единица — гамбийский фунт, равный 1 ф. ст.

Важнейшие события и внешняя политика. В апреле 1966 г. был распущен парламент, а в мае проведены выборы. Оппозиционные Объединенная партия и Партия конгресса выступили с общим списком кандидатов. Народная прогрессивная партия получила 65,3% голосов, что дало ей 24 места в парламенте. За Объединенную партию и Партию конгресса проголосовало 33,4% избирателей, и они получили 8 мест.

Правительство Гамбии провозгласило основой внешнеполитического курса политику неприсоединения. В 1966 г. премьер-министр Джавара присутствовал на конференциях премьер-министров стран Содружества в Лагосе и Лондоне, он посетил также Сенегал и Гану. Государственный министр по иностранным делам Н'Дьяй посетил США и Японию.

В 1966 г., согласно договору 18 февраля 1965 г. между Гамбией и Сенегалом, Гамбия предоставила сенегальским послам в 9 странах, в т. ч. в СССР, ведение консульских дел и защиту интересов Гамбии. В конце 1966 г. в Гамбии аккредитованы представители 22 стран.

ГАНА (Р е с п у б л и к а Г а н а)

Общие сведения. Гана — государство в Зап. Африке. Входит в Содружество, возглавляемое Великобританией. Площадь — 237,8 тыс. км². Население — 7,9 млн. чел. (оценка 1966 г.). Гос. язык — английский. Столица — Аккра (532 тыс. жит., на начало 1967 г.).

Государственный строй. После переворота в феврале 1966 г. неограниченная власть принадлежит Национальному совету освобождения (НСО), состоящему из представителей армии и полиции. Пред. НСО — генерал Анкра. Национальное собрание распущено.

Профсоюзы и другие общественные организации. После переворота единственной легальной общественной организацией остается Конгресс профсоюзов Ганы (КПГ). Ген. секретарь — Б. А. Бенгум, назначенный НСО. В октябре 1966 г. КПГ вышел из Всеафриканского объединения профсоюзов.

Экономика. К концу 1966 г. из 55 крупных государственных предприятий 7 продано частным владельцам и к участию в 13 других привлечен частный капитал. Семилетняя программа развития (1963—70 гг.) отменена, вместо нее разработана двухлетняя программа, действующая с 1 июля 1966 г., среднегодовые ассигнования значительно урезаны. Прекращено строительство примерно 80 объектов, которое велось Национальной строительной корпорацией. В результате к середине года в корпорации была обеспечена работой лишь половина из 30 тысяч ее рабочих.

Сельское хозяйство. Экспорт какао обеспечивает ок. 65% валютных поступлений страны. Гана занимает 1-е место в мире как по производству, так и по экспорту какао. На 1 августа 1966 г. сбор какао-бобов составил 370 тыс. т (на этот же период 1965 г. — 359 тыс. т). В 1966 г. по сравнению с 1965 г. экспорт какао-бобов и продуктов какао уменьшился на 1/3. Это объясняется низкими ценами на какао на мировом рынке в первой половине 1966 г. Экспортируется также древесина ценных пород, кофе, табак, продукты масличной пальмы, копра, каучуконосы. Для внутреннего потребления возделывают кукурузу, рис, кассаву, ямс, арахис и др. культуры. После переворота количество государственных хозяйств сокращено со 105 до 38, число фермерских кооперативов также значительно уменьшилось.

Промышленность. Ведется значительная добыча золота (5-е место в мире) и алмазов, а также марганцевой руды. В сентябре 1965 г. пущены первые две турбины ГЭС на р. Вольта (сооружается американскими и западно-европейскими компаниями), с завершением строительства (6 турбин) мощность ее составит 768 тыс. кВт. В ноябре 1966 г. в Аккре вступил в строй завод электрооборудования. В Теме американцами строится алюминиевый завод годовой производительностью 103 тыс. т. В июне 1966 г. НСО принял решение о замораживании строительства семи крупных объектов, в т. ч. атомного исследовательского центра, золотоаффинажного завода, комплекса предприятий рыбной промышленности, сооружавшихся с помощью СССР.

Транспорт. Длина ж. д. — св. 1 тыс. км. Автодорог с искусственным покрытием — ок. 8 тыс. км. Ганская судоходная компания «Блэк стар лайнс» имеет 16 океанских судов (1966 г.), обеспечивающих 20% всех перевозок; национальная авиаккомпания «Гана аэруэйс» — 27 самолетов (1965 г.).

Внешняя торговля. После переворота объем торговли с социалистическими странами значительно сократился. За 11 месяцев 1966 г. стоимость экспорта — 213,2 млн. седи, импорта — 276,1 млн. седи.

Финансы. Денежная единица — седи. По курсу Госбанка СССР на 1 июля 1967 г. 1 седи = 1,26 руб. По бюджету на 1966/67 г. доходы — 356,5 млн., расходы — 401,2 млн. седи. Бюджетные ассигнования на социальное обеспечение значительно сокращены, расходы по программе развития также уменьшены с 211,2 млн. в 1965/66 г. до 150 млн. седи в 1966/67 г. За 1966 г. внешний гос. долг Ганы увеличился с 530 млн. до 700 млн. седи.

Важнейшие события. 24 февраля 1966 г. в Гане произошел военный переворот, которым руководили бывший начальник генштаба генерал Анкра, смещенный К. Нкрумой с этого поста за несколько месяцев до переворота, и командир 1-й бригады генерал Котока. Президент К. Нкрума, находившийся в то время в заграничной поездке, был смещен, парламент и правящая партия НПК распущены. Большинство министров, многие партийные деятели были арестованы. Запрещены все политические партии, проведение собраний и т. д. Из тюрем выпущены вожди племен, арестованные за подрывную деятельность, руководители запрещенной К. Нкрумой оппозиционной Объединенной партии.

Переворот произошел в обстановке значительных экономических трудностей, вызвавших недовольство различных слоев населения. Влиятельная прослойка фермеров — производителей какао выступала против правительства К. Нкрумы из-за снижения в 1965 г. закупочных цен на какао с 290 до 180 седи за тонну, что в свою очередь явилось результатом реального снижения цен на мировом рынке (только в мае — июне 1965 г. они упали со 120 до 85 ф. ст. за тонну). Широкие народные массы выражали недовольство в связи с нехваткой товаров первой необходимости. Изыскивая средства для выполнения программы развития, правительство К. Нкрумы ограничило импорт большинства потребительских товаров.

Спустя некоторое время после переворота НСО пересмотрел принятое ранее решение о роспуске Государственной сельскохозяйственной корпорации и Лиги молодых фермеров. В апреле 1966 г. представитель Ганы в ООН Архурст заявил, что выборы и возвращение к гражданскому правлению в Гане будут невозможны в ближайшие 3 года. В конце 1966 г. образована комиссия для подготовки проекта новой конституции Ганы.

В конце года румынские специалисты начали буровые поисковые работы на нефть в Восточной Гане.

Внешняя политика. В марте 1966 г. генерал Анкра заявил, что Гана будет проводить политику «сбалансированного нейтралитета». Однако, вопреки этому заявлению, внешняя политика Ганы в 1966 г. обрела ярко выраженный прозападный характер. Одной из первых внешнеполитических акций военных властей Ганы было восстановление дипломатических отношений с Великобританией, которые Гана разорвала в декабре 1965 г. в соответствии с решением ОАЕ. После переворота Гане была предоставлена помощь со стороны МВФ (13 млн. фунтов стерл.), США (продовольствие и пр. потребительские товары на 2,3 млн. ф. ст.), ФРГ (долгосрочный кредит на 4 млн. ф. ст.), Англии (кредит на 0,5 млн. ф. ст.), Канады (безвозмездные поставки 17,5 тыс. л муки).

Характерной особенностью внешнеполитического курса новых властей Ганы в 1966 г., особенно в первые месяцы после переворота, явилось недружелюбное отношение к СССР и др. социалистическим странам, а также к прогрессивным странам Африки. Длитель-

ное время велась антисоветская пропаганда, советские специалисты были вынуждены покинуть Гану. Были разорваны дипломатические отношения с Кубой, Гвинеей; Гана закрыла свои представительства в ГДР, Конго (Браззавиль), КНР, ДРВ, НРА, НРБ, ПНР и СРР; в Аккре были закрыты представительства освободительных движений зависимых территорий Африки. 25 октября ганские власти арестовали гвинейскую делегацию, направлявшуюся на Ассамблею ОАЕ в Аддис-Абебу через Аккру. В то же время Гана улучшила отношения, бывшие до переворота напряженными, со странами Совета Согласия и рядом др. африканских

государств. Были открыты границы с Берегом Слоновой Кости, Верхней Вольтой, Того. В ОАЕ Гана стала занимать умеренную позицию. 28 февраля НСО направил делегацию на сессию Совета Министров ОАЕ в Аддис-Абебу. Ввиду этого ряд прогрессивных африканских стран бойкотировал сессию. В октябре ганская делегация посетила СРР в ВНР, с которыми заключила новые торговые и платежные соглашения. В декабре глава ганской делегации на 21-й сессии ГА ООН Котока вновь подтвердил позицию о неучастии в военных блоках, занимаемую Ганой. *С. Ольгин.*

ГВАДЕЛУПА

Гваделупа — владение Франции (с 1946 г. — ее «заморский департамент»). Остров в Карибском море, в группе Малых Антильских о-вов. Площадь (с прилегающими островками) — 1,8 тыс. км². Население — св. 300 тыс. чел. (1966 г.), гл. образом мулаты и негры европейцев — ок. 1%). Адм. центр — Бас-Тер (14 тыс. жит.). Главный торговый центр и порт Пуэнт-а-Питр (28 тыс. жит.). Глава исполнительной власти — префект, назначаемый французским правительством. Имеется выборный генеральный совет, права которого, однако, весьма ограничены. Во французском парламенте Гваделупа представлена 3 депутатами и 2 сенаторами. Гваделупская коммунистическая партия (ГКП) оформилась в качестве самостоятельной партии в 1958 г. Ген. секретарь ЦК — Э. Жен. На острове существуют также местные отделения почти всех основных французских партий.

Св. 1/2 обрабатываемых земель — под сахарным тростником. Ок. 2/3 плантаций сахарного тростника при-

надлежит непосредственно французским монополиям. Типична сезонная безработица (7—8 месяцев в году). 75% гваделупского экспорта и 90% импорта приходится на Францию.

11—12 сентября 1966 г. Гваделупу посетил президент Франции Ш. де Голль. 27 сентября на остров обрушился циклон «Иясс»: св. 40 чел. было убито, сотни людей ранены, часть домов разрушена, многие плантации опустошены. В течение 1966 г. продолжались массовые выступления с требованием предоставить Гваделупе автономию. Представители ГКП вместе с представителями компартий Мартиники и Реюньона в сентябре встречались в Париже с руководством Французской КП; рассматривались положение на Гваделупе, Мартинике, Реюньоне и методы усиления антиколониальной борьбы. В заявлении, опубликованном после встречи, подчеркивалось, что предоставление автономии стало настоятельным требованием народов трех «заморских департаментов». *В. Леонидов.*

ГВАТЕМАЛА

(Республика Гватемала)

Общие сведения. Гватемала — государство в Центр. Америке. Площадь — 108,9 тыс. км². Население — 4438 тыс. чел. (на конец 1965 г.). Столица — г. Гватемала (ок. 450 тыс. чел.). Гос. язык — испанский.

Государственный строй. В соответствии с конституцией в 1965 г. глава государства — президент (избирается на 4 г.). В марте 1966 г. состоялись президентские и парламентские выборы. С июля 1966 г. — президент Х. С. Мендес Монтенегро. Законодательный орган — однопалатный Законодательный конгресс.

Политические партии и профессиональные союзы. Революционная партия, с 1966 г. — правящая (30 мест из 55 в Законодательном конгрессе); выражает интересы мелкой буржуазии. Лидер — Х. С. Мендес Монтенегро. Правые буржуазные партии: Движение национального освобождения (лидер — М. Понсиано), Конституционно-демократическая партия, Националистическо-демократическое движение (лидер — М. Саласар). Прогрессивные партии: Революционно-демократический союз (лидер — Ф. Краймер), Гватемальская партия труда (осн. в 1949 г., находится в подполье, ген. сек. — Б. Альваро Мовсон). Профессиональный совет Гватемалы, осн. в 1955 г., входит в ОРИТ. Автономная профсоюзная федерация Гватемалы, осн. в 1957 г.

Экономика. Частные прямые капиталовложения монополий США в Гватемале составили в 1966 г. ок.

150 млн. долл. В 1965/66 г. сбор (тыс. т): бананы — 125, кукуруза — 617, кофе — 120, хлопок — 112. В 1965 г. экспорт — 187 млн. долл., импорт — 229 млн. долл. Св. 40% экспорта и ок. 65% импорта приходится на долю США; 16—18% внешнеторгового оборота приходится на долю ФРГ, 11% — Сальвадора, 10% — Японии. Главные статьи экспорта: кофе — 46%, хлопок — 15%, бананы — 8%. Денежная единица — кетсаль, равный 1 долл. США.

Важнейшие события и внешняя политика. В январе 1966 г. Гватемалу посетил с официальным визитом президент Мексики Диас Ордаз. Визит способствовал упрочению отношений между обеими странами. Центральным событием в политической жизни страны были президентские и парламентские выборы, которые состоялись 6 марта впервые за последние 10 лет. Несмотря на террор правых во время предвыборной кампании, победу одержал кандидат мелкобуржуазной Революционной партии Х. С. Мендес Монтенегро, получивший наибольшее число (211 тыс.) голосов по сравнению с кандидатами военщины и реакционных сил (полковник Агиляр — 146 тыс., полковник Понсиано — 110 тыс.). Но поскольку Монтенегро не набрал необходимого большинства голосов, согласно конституции, он должен был избираться Законодательным конгрессом, где его партия получила 30 мест из 55. 11 мая Мендес был избран, 1 июля вступил на пост президента. Он издал декрет об отмене осадного положения в стране, объявил об амнистии для политических заключенных, о проведении аграрной реформы, о реорганизации

армии с тем, чтобы она не вмешивалась в политические дела государства. Однако новое правительство не приступило к осуществлению обещанных реформ. Уступая требованиям военщины и господствующей в стране амер. компании «Юнайтед фрут», правительство обратило свои силы против растущего партизанского движения патриотов. В начале сентября президент отдал приказ об усилении карательных операций против партизан, если они не сложат оружия. В ноябре он

объявил осажденное положение для подавления, как он заявил, террористической деятельности правых против его правительства. Однако при этом начались правительственные репрессии против прогрессивных сил. Запрещена деятельность всех политических партий. Бизнесмены усилили нажим на правительство, пачая вывоз своих капиталов на страны, ставя в тяжелое положение экономику. *Е. Бекасов.*

ГВИАНА НИДЕРЛАНДСКАЯ (Суринам)

Суринам — колония Нидерландов на С.-В. Юж. Америки. Площадь — 142,8 тыс. км². Население (по оценке 1965 г.) — 335 тыс. чел., гл. обр. креолы, метисы и индийцы. Адм. центр — г. Парамарибо (ок. 107 тыс. жит. в 1958 г.). В 1965 г. Суринам занимал 2-е место в капиталистическом мире по добыче бокситов: добыто 4356 тыс. т. Добыча бокситов находится в руках дочернего предприятия американо-канадского треста

«Алкоа» — «Суринам боксайт компани», а также голландской компании «Биллитон». Более 1/2 самодельного населения занято в сельском хозяйстве, которое, однако, не обеспечивает внутренние потребности страны. В 1964 г. экспорт составил 108,4 млн. суринамских гульденов, импорт — 179,5 млн. суринамских гульденов. Денежная единица — суринамский гульден (флорин) = 53,03 цента США.

ГВИАНА ФРАНЦУЗСКАЯ

Гвиана Французская — колония Франции на С.-В. Юж. Америки. Площадь — 91 тыс. км². Население (по оценке 1963 г.) — 35 тыс. чел., гл. обр. индийцы, креолы и метисы. Адм. центр — г. Кайенна (18,6 тыс. жит.). В 1946 г. Гвиана Французская формально была преобразована в «заморский департамент» Франции. Управляется префектом и Генеральным советом из 15 членов. Представлена в Национальном собрании Франции одним депутатом. Основное занятие населения — производство сахарного тростника, продукция кото-

рого идет почти исключительно на изготовление рома (ок. 10% стоимости экспорта). В 1964 г. сбор сахарного тростника — 15,9 тыс. т. поголовье скота в 1964 г. (тыс. голов): крупный рогатый скот — 2,7, свиньи — 5,8, овцы и козы — 1,1, птица — 38. Примерно 25% стоимости экспорта дает древесина; в 1961 г. экспортировано ок. 7 тыс. т. Золото дает ок. 50% стоимости экспорта; в 1963 г. вывезено 217,5 кг золота. В 1963 г. экспорт составил 3,4 млн. новых франков, импорт — 55,8 млн. новых франков.

ГВИНЕЯ

(Гвинейская Республика)

Общие сведения. Гвинея — государство в Зап. Африке. Площадь — 245,8 тыс. км². Население — 3500 тыс. чел. (оценка 1965 г.). Свыше 90% населения — мусульмане. Гос. язык — французский. Столица — Конакри (175 тыс. жит., 1964 г.).

Государственный строй. Глава государства — президент, избираемый на 7 лет; президент (с янв. 1961 г.) и одновременно (с окт. 1958 г.) премьер-министр — А. Секу Туре. Высший законодательный орган — однопалатное Национальное собрание, избираемое на 5 лет всеобщим голосованием. В его составе, избранном в 1963 г., — 78 депутатов, из них 14 женщин.

Политические партии, профсоюзы и другие общественные организации. Демократическая партия Гвинеи (ДПГ). Правящая и единственная партия в стране. Созд. в 1947 г. Ген. секретарь — А. Секу Туре. Высшие органы: Национальное политбюро и Национальный совет революции. Национальная конфедерация трудящихся Гвинеи (НКТГ). Входит в ВАФП. Пред. — Мамади Каба. Молодежное демократическое объединение Африки. Созд. в 1959 г.

Экономика. Промышленность. В государственном секторе строятся 28 предприятий, в т. ч. автосборочный, нефтеперерабатывающий, цементный и сахарный заводы. В конце 1966 г. дал первую продукцию вновь построенный текстильный комбинат. В соответ-

ствии с 7-летней программой (1964—70 гг.) намечено строительство металлургического завода, более 20 др. заводов и фабрик, а также двух морских портов, 200 км железных дорог, св. 2 тыс. км шоссе и дорог и т. д. Основная отрасль промышленности (по стоимости продукции) — горнодобывающая, она контролируется иностранным частным капиталом. В районе Фрипа международный консорциум «Фрипа» (капитал США — ок. 50%, Франции, ФРГ, Англии и Швейцарии) ведет крупную добычу бокситов (1,5 млн. т в 1963 г.). В районе Конакри железную руду добывает компания «Миньер де Конакри» с преобладанием английского капитала (добыча составляет до 1 млн. т в год). В 1966 г. был усилен государственный контроль над внешней и оптовой внутренней торговлей. Частное предпринимательство строго ограничено розничной торговлей. В официальных заявлениях отмечался рост контрабанды алмазов, активизируемый империалистической агентурой. В октябре 1966 г. заключено соглашение о экономическом и техническом сотрудничестве с ФРГ. ФРГ обязалась построить и оборудовать в Конакри центр по обучению ремеслам.

Сельское хозяйство. Главные продовольственные культуры — рис (годовой сбор — св. 300 тыс. т), кукуруза, маниок, арахис; основные экспортные культуры — бананы (сбор в 1965 г. — 87 тыс. т), пальмовые ядра, кофе (сбор в 1965 г. — 13,5 тыс. т), рис, ананасы (производство в последние годы значи-

тельно сократилось). Насчитывается св. 2,5 млн. голов скота.

Транспорт. Длина ж. д. — ок. 900 км, шоссейных — ок. 4 тыс. км. В Конакри международный аэропорт, авиалиниями связаны главные города страны. Основной морской порт — Конакри.

Внешняя торговля. Импорт Гвинеи значительно превышает по стоимости экспорт. В 1966 г. из-за резкого сокращения суммы кредитов США у Гвинеи не оказалось средств для импорта крайне необходимых товаров. В этих условиях большую помощь Гвинеи оказали СССР и др. социалистические страны, в срочном порядке поставившие Гвинеи необходимые товары, в т. ч. продовольствие.

Важнейшие события и внешняя политика. На политику ДПГ и правительства Гвинеи в 1966 г. оказал значительное влияние реакционный военный переворот в Гапе. Бывший президент Ганы Кваме Нкрума после переворота прибыл в Конакри и был провозглашен Секу Туре главой государства Гвинеи. В марте Секу Туре вместе с К. Нкрумой нанесли визит в Мали, где вели переговоры с М. Кейта. Тогда же в Мали были проведены переговоры представителей профсоюзных, молодежных и женских организаций Гвинеи и Мали. Во всех секциях ДПГ прошли собрания, на которых выработывались меры борьбы с усилившимся прощипом империализма и его агентуры в Африке. Была повышена боевая готовность армии и частей гражданской самообороны. В декабре по решению ДПГ и правительства созданы молодежные бригады гражданской службы, задача которых, наряду с производственной деятельностью, — укрепление обороноспособности и безопасности страны. Молодежные бригады размещены во многих ключевых пунктах на всей территории страны,

они получили новейшее вооружение. В обращениях к бригадам А. Секу Туре подчеркивал, что они являются наиболее надежной опорой ДПГ в борьбе с прощипом реакции и империализма.

В 1966 г. обострились отношения Гвинеи с США. США снизили в 5 раз ранее согласованную сумму кредитов Гвинеи на 1966 г. В ноябре гвинейская делегация, летевшая на самолете американской компании «Панамерикан эруэйс» на сессию ОАЕ в Аддис-Абебу, была арестована гапской полицией во время непредусмотренной посадки самолета в аэропорту Аккры. Делегация была освобождена в результате решительных протестов правительства Гвинеи, ОАЕ и международной общественности. Гвинея обвинила США в организации этой провокации и запретила деятельность компании «Панамерикан эруэйс» на своей территории. Из Гвинеи был выслан весь персонал «корпуса мира» США. 3 октября у посольства США в Конакри прошла 50-тысячная демонстрация протеста.

Гвинея опубликовала в 1966 г. заявление о ведении Францией подрывной деятельности. В ноябре между двумя странами были разорваны дипломатические отношения. Возникла напряженность в отношениях Гвинеи с Берегом Слоновой Кости, Нигером и Верхней Вольтой. В марте на границе Гвинеи с Берегом Слоновой Кости в районе Нзерекоре произошел вооруженный инцидент.

В сентябре Гвинею посетил король Саудовской Аравии Фейсал. В том же месяце в Гвинею нанесла визит правительственная делегация СРР во главе с зам. председателя Совета Министров П. Блажовичем. В ноябре в Гвинею находилась военная делегация ФРГ. В октябре вышел из печати 13-й том политических и философских трудов А. Секу Туре. *Л. Корнеев.*

ГВИНЕЯ «ИСПАНСКАЯ»

(Гвинея Экваториальная; Рио-Муни)

Гвинея «испанская» — страна в Экваториальной Африке. Владение (провинция под назв. «Испанская экваториальная область») Испании. В декабре 1964 г. кортесы Испании приняли решение о создании гвинейского законодательного собрания, в 1964 г. состоялись «выборы», декларировано внутреннее самоуправление. Площадь — 28 тыс. км². Население (перепись 1960 г.) — 246 тыс. чел., подавляющее большинство — негры-банту, европейцев (испанцев) — ок. 7 тыс. Состоит из материковой части Рио-Муни (26 тыс. км², ок. 163,3 тыс. чел., перепись 1960 г.), о. Фернандо-По (2 тыс. км², ок. 61,2 тыс. чел.) и мелких прибрежных о-вов. Адм. центр — Санта-Исабель (19,9 тыс. жит.) на о. Фернандо-По. Фактически страной управляет верховный комиссар; имеется «правительство внутреннего самоуправления», включающее 8 африканцев, «премьер-министр» (с 1964 г.) — Бонифасио Эду. Все жители подразделяются на т. н. «покровительствуемые» и «эмансипированные», число к-рых ничтожно. «Покровительствуемые» коренные жители бесправны: они не могут без разрешения администрации отчуждать или арендовать недвижимое имущество, приобретать имущество, права и пр. Коренное население, гл. обр.

в Рио-Муни, возделывает маниок, рис, фрукты (цитрусовые, бананы, ананасы), овощи. На плантациях европейцев, сосредоточенных гл. обр. на о. Фернандо-По, выращивают какао, кофе, бананы, табак, сах. тростник, масличную пальму. Обрабатывается ок. 140 тыс. га. Культура какао преобладает на острове Фернандо-По, кофе — в западной части Рио-Муни. Экспорт в Испанию (тыс. т в 1964 г.): какао — 29,6, кофе — 11,6, фрукты, овощи и др. с.-х. продукты — 114,2, древесина ценных пород — 303,1. Экспорт в последние годы неуклонно возрастает и значительно превосходит по стоимости импорт. В 1964 г. стоимость экспорта составила 1,9 млн. песет, импорта — 0,9 млн. песет.

Имеются цементный завод, мебельная фабрика, предприятия пищевой и деревообрабатывающей промышленности. В Бате расположена военно-воздушная база США. Нефтяная монополия США «Галф ойл компани» имеет концессию на разведку нефти.

Народ «испанской» Гвинеи выступает под руководством партии Национальное движение за освобождение Экваториальной Гвинеи за национальную независимость страны.

ГВИНЕЯ «ПОРТУГАЛЬСКАЯ»

Гвинея «португальская» — страна в Зап. Африке. Владение (заморская провинция) Португалии. Площадь — ок. 36 тыс. км². Население (перепись 1960 г.) — 519,2 тыс. чел., подавляющее большинство — афри-

канцы-банту, португальцев ок. 2,5 тыс. чел. Адм. центр — г. Бисау (ок. 20 тыс. жит.). Возделываются рис, арахис, каучуконосы, миндаль, масличная и кокосовые пальмы. Имеются небольшие лесопильные фаб-

рики (ежегодно заготавливается ок. 320 тыс. м³ древесины ценных пород), рисоочистит. и маслобойные заводы. Американские компании производят ж.-д. шпалы и ведут разведку нефти. Западногерманские и голландские компании приступают к разработке месторождений жел. руд и бокситов. Длина грунтовых дорог — 3,1 тыс. км (1963 г.). В Бисау — морской порт, аэродром. Среднегодовой импорт в 2,5 раза превышает по стоимости экспорт.

Народ «португальской» Гвинеи ведет длительную и упорную борьбу против португальских колонизаторов. Борьба народа «португальской» Гвинеи за независимость получает действительную поддержку многих африканских и всех социалистич. стран. В 1956 г. создана Африканская партия борьбы за независимость «португальской» Гвинеи и островов Зеленого Мыса (ПАИГК; ген. секретарь — Амилкар Кабрал, ее руководство находится в эмиграции в Гвинейской Республике). В 1961 г. образован Фронт борьбы за национальную независимость «португальской» Гвинеи (пред. — Э. Лопес да Силва. Руководство этой партией находится в эмиграции в Сенегале).

Вооруж. борьба патриотич. сил с португальскими войсками началась в 1963 г. и ведется на двух фронтах (к 1965 г., согласно комюнике ПАИГК, было освобождено свыше половины всей территории страны). На одном из фронтов действуют подразделения воен. организации Вооруженные революционные силы народа, в к-рую вошли партизанские отряды, подразделения регулярной народной армии и народная милиция; эта организация находится под руководством ПАИГК. На другом фронте воен. действия возглавляются Фронтом борьбы за национальную независимость «португальской» Гвинеи, который имеет с ПАИГК разногласия, затрудняющие успешное завершение нац.-освободит. борьбы. На освобожденной ПАИГК территории проводятся радикальные демократич. преобразования, созданы сельскохозяйственные кооперативы.

Колонизаторы в «португальской» Гвинее получают крупную воен. помощь от государств НАТО. В частности, ФРГ сооружает близ Бежи базу для реактивной авиации. США осуществляют большие поставки вооружения Португалии.

ГЕРМАНСКАЯ ДЕМОКРАТИЧЕСКАЯ РЕСПУБЛИКА (ГДР)

Общие сведения. ГДР — государство в центр. части Европы. Площадь — 108,3 тыс. км². Население (на 30 сентября 1966 г.) — 17 080 тыс. жит. Столица — Берлин* (1078 тыс. жит. к началу 1966 г.). 99% населения — немцы.

Государственный строй. ГДР — социалистическое государство. Высший орган гос. власти — Народная палата (парламент), избираемая населением на 4 года. Состоит из 434 депутатов и 66 представителей Берлина с совещательным голосом. В Народной палате, избранной в 1963 г., представлены все политические партии ГДР. Председатель Народной палаты — И. Дикман (ЛДПГ). Народная палата выбирает на 4 года Государственный совет. Председатель Гос. совета — В. Ульбрихт. Высший исполнительный орган гос. власти — Совет Министров, в состав которого входят представители СЕПГ, ЛДПГ, ХДСГ, НДПГ и КДПГ. Премьер-министр — В. Штоф (СЕПГ). Министр иностранных дел — О. Вивцер (СЕПГ).

Политические партии, профессиональные союзы и другие общественные организации. Социалистическая единая партия Германии (СЕПГ). Создана в 1946 г. в результате объединения Коммунистической и С.-д. партий. В Народной палате имеет 111 мест; 1,7 млн. членов и кандидатов (октябрь 1966 г.). Первый секретарь ЦК СЕПГ — В. Ульбрихт. Либерально-демократическая партия Германии (ЛДПГ). Создана в 1945 г. Как и другие партии Национального фронта, признает руководящую роль СЕПГ и поддерживает строительство социализма в ГДР. Имеет 45 мест. Председатель — М. Зурбир. Христианско-демократический союз Германии (ХДСГ). Создан в 1945 г. 45 мест. Председатель — Г. Гёттинг (с 1966 г.). Национально-демократическая партия Германии (НДПГ). Создана в 1948 г. 45 мест. Председатель — Л. Болы. Крестьянская демократическая партия Германии (КДПГ). Создана в 1948 г. 45 мест. Председатель — Э. Гольденбаум. Объединение свободных немецких профсоюзов (ОСНП). Создано в 1946 г.

60 мест. 6,4 млн. членов (1966 г.), объединенных в 15 отраслевых профсоюзов. Председатель Центр. правления ОСНП — Г. Варнке. Объединение крестьянской взаимопомощи (ОКВ). Создано в 1950 г. Св. 500 тыс. членов. Председатель Центрального правления ОКВ — Ф. Вемер. Союз свободной немецкой молодежи (ССНМ). Создан в 1946 г. 35 мест. 1,3 млн. членов. Первый секретарь Центр. совета ССНМ — Г. Ян. Демократический женский союз Германии (ДЖСГ). Основан в 1947 г. 29 мест. 1,3 млн. членов (1966 г.). Председатель — И. Тиле. Немецкий культурбунд. Создан в 1945 г. 19 мест. 185 тыс. членов (1966 г.). Президент — М. Бургхардт. Национальный фронт демократической Германии (НФДГ). Основан в 1950 г. Объединяет все партии и массовые организации ГДР. Председатель Национального совета НФДГ — Э. Корренс.

Экономика. Капиталовложения (без капитального ремонта) за 1966 г. возросли на 7% и достигли 18,8 млрд. марок. Национальный доход увеличился, по предварительным данным, на 4,5%.

Промышленность. Производство выросло в 1966 г. на 6,5%, благодаря росту (на 6%) производительности труда, при почти не изменившемся числе занятых. Предприятия с государственным участием, на долю которых приходится ок. 10% промышленной продукции ГДР, увеличили за год производство на 9%, частные — на 6%, ремесленные — на 5%. План 1966 г. был выполнен. Доля особенно высококачественных изделий достигла 12,2%, изделий 1-го сорта — 74,4%. Себестоимость продукции снизилась на 2,4%, показатель рентабельности использования основных фондов повысился на 10%.

За год производственные мощности ТЭС Фечау возросли на 500 тыс. квт, нефтеперерабатывающего комбината в Шведе — на 2 млн. т; значительно расширены также мощности по производству полиэтилена на комбинате «Лййна-верке», автопокрышек на шинных заводах в Ризе и Хейденау, бесшовных стальных труб на металлургическом заводе в Ризе, счетно-решающих машин на заводе в Зёммерда.

Сельское хозяйство. Капиталовложения в с. х-во достигли в 1966 г. 2 млрд. марок, причем доля

* В центре территории ГДР расположен Западный Берлин (см. статью на стр. 259), представляющий собой самостоятельную политическую единицу.

Производство некоторых видов промышленной продукции

Виды продукции	Ед. измер.	1964 г.	1965 г.	1966 г.
Бурый уголь	млн. т	257	251	230
Газ	млн. м ³	3779	3704	3700
Электроэнергия	млрд. кВт-ч	51,0	53,5	56,9
Чугун	тыс. т	2260	2338	2448
Сталь	» »	3852	3890	4081
Цемент	» »	5772	6084	6450
Серная кислота (SO ₂)	» »	768	804	792
Кальцинированная сода (NaCO ₃)	» »	672,8	684	660
Каустическая сода (NaOH)	» »	360	360	384
Синтетический каучук	» »	90,6		
Подстирой	т	10 956	14 472	13 212
Штапельное водонепроницаемое полотно на полиакрилатной основе	» »	5184	5832	6168
Фосфатные удобрения (P ₂ O ₅)	тыс. т	198,0	230,4	254,4
Азотные удобрения (N)	» »	334,2	348,4	343
Легковые автомобили	шт.	93 095	102 900	106 500
Электрические стиральные машины	» »	276 780	288 900	314 232
Домашние холодильники	» »	323 916	364 800	359 616
Телевизоры	» »	581 156	536 724	501 552
Ламские чулки из делерона	млн. пар	63,5	73,6	85,4
Кожаная обувь	» »	28,0	29,0	...

собственных средств кооперативов поднялась до 69% (в 1965 г. — 57,4%). Производительность труда возросла на 6%. Урожай картофеля, сахарной свеклы, кормовых корнеплодов, кукурузы на зеленый корм и на силос был выше, а урожай зерновых — ниже, чем в 1965 г. Объем гос. закупок продуктов животноводства увеличился на 5,9%. Средний надой от одной молочной коровы возрос за год на 4% и достиг 3088 кг. Потоловые скота (на 30 сентября 1966 г., тыс.): круп. рог. скот — 4918,3, в т. ч. коровы — 2195,5; свиньи — 9312,2; овец — 1928,4. Кур-несушек насчитывалось 25 365, 9 тыс. шт.

Урожайность основных сельскохозяйственных культур (ц/га)

Культуры	Средняя за 1961—65 гг.	1965 г.	1966 г.
Зерновые	25,8	29,2	26,1
Картофель	163,7	177,2	184,8
Сахарная свекла	243,7	263,1	305,2
Кормовые корнеплоды	464,2	491,0	591,1
Кукуруза на зеленый корм и на силос	297,7	337,4	392,8

Комбайнами убрано 81,0% зерновых (в 1965 г. — 71,4%) и 41,4% картофеля (30,2%). За год с. х-ву поставлено 1427 зерновых комбайнов и 1126 картофелеуборочных комбайнов (включая картофелекопалки).

Транспорт. Грузов перевезено на 12 млн. т больше, чем в 1965 г. (рост на 2%). Продолжались работы по дальнейшей рационализации грузоперевозок, а частности путем улучшения взаимодействия ж.-д. и автомобильного транспорта.

Внешняя торговля. Внешнеторговый оборот вырос за 1966 г. на 9%, в т. ч. с социалистическими странами — на 8%, с развивающимися странами — на 13%, с капиталистическими странами — на 11%. Товарооборот с СССР возрос в большей степени, чем предусмотрено торговым соглашением. Значительно увеличился экспорт в ДРВ. Из развивающихся стран особенно выросла торговля с ОАР.

Денежная единица — марка ГДР. По курсу Госбанка СССР на июль 1966 г. 100 марок = 40,5 руб.

А. Музык.

Важнейшие события. В 1966 г. новая экономическая система планирования и руководства народным хозяйством широко внедрялась не только в промышленности, где основное внимание уделялось проведению комплексной рационализации и завершению реформы промышленных цен, но и в сельском хозяйстве, где упор был сделан на то, чтобы наладить промышленную организацию труда путем сотрудничества между отдельными кооперативами и установления прямых экономических отношений между с.-х. кооперативными объединениями и торговыми организациями. 26—28 февраля в Берлине состоялся 9-й съезд крестьян, обсудивший вопрос о повышении урожайности с.-х. культур и дальнейшем применении новой экономической системы в социалистическом сельском хозяйстве. Прямые экономические контакты устанавливались между отраслями промышленности и отдельными крупными предприятиями, с одной стороны, и внешнеторговыми объединениями — с другой.

В открытом письме делегатам дортмундского съезда СДПГ, членам СДПГ и ее сторонникам в ФРГ ЦК СЕПГ предложил организовать обмен мнениями между СЕПГ и СДПГ с целью достижения взаимопонимания в вопросах, касающихся нормализации отношений между двумя германскими государствами. Была достигнута предварительная договоренность, что представители двух партий обменяются летом визитами. Однако вследствие провокационной позиции властей ФРГ и уступчивости, которую проявило по отношению к этой позиции руководство СДПГ, договоренность была сорвана.

21 апреля отмечалось 20-летие СЕПГ. Пленум ЦК СЕПГ, проходивший 27—28 апреля, принял резолюцию с выражением полной поддержки линии, намеченной XXIII съездом КПСС. Пленум ЦК СЕПГ, состоявшийся 15—17 сентября, заслушал доклад В. Ульбрихта «ГДР, европейская безопасность и нормализация отношений между германскими государствами», а также доклад о подготовке к выборам в партийных организациях в 1966—67 гг.; пленум решил создать в апреле 1967 г. VII съезд СЕПГ. Пленум ЦК СЕПГ, проходивший 15—17 декабря, заслушал доклад В. Ульбрихта по поводу правительственного заявления нового правительства ФРГ и одобрил проект закона о перспективном плане развития народного хозяйства ГДР до 1970 г.

Народная палата приняла 14 октября закон о защите прав граждан ГДР и прав человека. Согласно этому закону подлежат наказанию лица, которые — вопреки международному праву и только на основе притязаний ФРГ выступать от имени всей Германии — преследуют или понуждают преследовать граждан ГДР.

Внешняя политика. В январе 1966 г. правительство ГДР предложило правительствам всех европейских стран договориться о постепенной разрядке напряженности в Европе, для чего, как было указано в обращении, необходимо достигнуть соглашений: об ограничении вооружения и отказе всех европейских неядерных государств от ядерного оружия в любой форме; об уважении существующих в Европе границ; о нормализации отношений между всеми европейскими странами, включая нормализацию отношений между обоими германскими государствами. В заявлении, переданном в феврале Комитету 18 государств по разоружению, правительство ГДР поддержало договор о нераспространении ядерного оружия и снова высказалось за отказ обеих германских государств от ядерного оружия и его размещения на немецкой земле. 1 марта ГДР обратилась с заявлением о приеме в ООН; это заявление поддержали все социалистические страны, представленные в ООН. 21-й сессии ГА ООН правительство ГДР

направило заявление, в котором выразило готовность поддержать шаги в направлении разоружения и разрядки международной напряженности, взять на себя обязательство об отказе от ядерного оружия, если аналогичное обязательство будет принято и ФРГ.

Делегация СЕНГ во главе с В. Ульбрихтом присутствовала на XXIII съезде КПСС. В. Ульбрихт находился в СССР с дружественным визитом также в сентябре. В ноябре Москву посетил В. Штоф. ГДР в октябре посетила делегация ЦК КПСС во главе с Н. Н. Демичевым. 16 марта СССР и ГДР заключили соглашения о создании паритетной межправительственной комиссии по экономическому и научно-техническому сотрудничеству.

В. Ульбрихт посетил с официальным визитом СФРЮ (сентябрь — октябрь). В ГДР приезжала партийно-правительственная делегация ВНР во главе с Я. Кадаром (июнь). Соглашения о товарообороте на 1967 г. республика заключила с ЧССР, ПНР, ВНР, Кубой, КНДР, КНР, НРА, долгосрочные торговые соглашения — с СРР и СФРЮ. В результате визита правительственной делегации ДРВ (октябрь) были подписаны соглашения о взаимной поставке товаров на 1967 г., предоставлении ДРВ со стороны ГДР экономической помощи и долгосрочных кредитов в 1967—70 гг., а также протокол о профессиональном обучении вьетнамских граждан в ГДР. 1 сентября Народная палата заявила о полной поддержке программы урегулирования вьетнамского вопроса, выдвинутой правительством ДРВ и Национальным фронтом освобождения Южного Вьетнама.

Правительственная делегация ГДР высказалась с визитом доброй воли в Индию, Бирму и Камбоджу (март); другая правительственная делегация посетила Сирию и Ирак (октябрь). Министр иностранных дел О. Винцер был с официальным визитом в ОАР, Сирию, Мали и Гвинею (март). ГДР посетили партийно-правительственная делегация Гвинеи, парламентские делегации Финляндии и многих развивающихся стран, группы депутатов парламентов из Франции, Англии, Италии, Бельгии.

ГДР заключила соглашения: о предоставлении кредита ОАР для строительства промышленных объектов, об экономическом и техническом сотрудничестве с Бирмой, о предоставлении кредита Йемену для создания радиотелефонной связи, о торговом обмене, культурном сотрудничестве и установлении воздушного сообщения с АНДР. Были подписаны краткосрочные торговые соглашения со многими капиталистическими странами, в т. ч. с Францией, Италией, Финляндией, Норвегией.

Ю. Шарков.

Культурная жизнь. Значительными событиями культурной жизни ГДР в 1966 г. были Международный фестиваль детских и молодежных театров в Берлине, 8-й фестиваль рабочих театров округа Потсдам, в котором участвовало 193 любительских и профессиональных коллектива, выступивших на 270 концертах. Интернациональный праздник Баха в Лейпциге, 15-й фестиваль произведений Гейделя в Галле, выставка «Лучшие книги со всех концов земного шара» в Лейпциге, 4-й Международный конкурс на лучшее исполнение произведений Шумака в Цвиккау, 9-й Международная неделя документальных и короткометражных фильмов в Лейпциге.

Литература. Жизнотренирующая проблема литературы обсуждала состоявшаяся в 1966 г. 1-я ежегодная конференция немецкого союза писателей. Ценным вкладом в литературу явились такие произведения 1965 и 1966 гг., как «Сидя слезного» А. Зегерс, «Актный зал» Х. Канта, «Дом под дождем» Х. Нахбара, «Моя безымянная страна» И. Кнаппе и «Сны волков» Ф. Зельбмана. Лучшими произведениями беллетристики 1966 г. считают «Литовские клавирь» П. Вобровского (на посмертного наследия), «Календарь Шугенхофера» Э. Штритматтера, «Восстание мечтателей» В. Йохо, «Комната с открытыми глазами» И. Вангенкейм, «Ветер в лицо» Р. Крафт, «Опасности и друзья» О. Готше, «Поезд не останавливается в аде ожидания» К. Похе, «Алхимик» Э. Клейна, «Время аистов» Х. Отто. Большим достоинством отличается лирическая антология К. Мянкея и А. Эндлера «В стране, где лучше».

В серии «Библиотека германских классиков», выпускаемой издательством «Ауфбау-Ферлаг», вышло в свет 12-томное

издание Гёте. К 75-летию со дня рождения И. Вехера изданы первые 4 тома его стихов. Вышли в свет 10 (из 14) томов сочинений В. Бределя. Наиболее интересные литературоведческие работы 1966 г.: «Поэзия и мыслитель» (ассе) К. Хазе, «Фантазия и труд в искусстве» (размышления о поэтической фантазии) Г. Лемана, «Кризисы и преобразования в немецкой литературе от Веденкинда до Фейхтвангера» (15 лекций) Г. Гауфмана. Сюда же относятся такие труды, как «Действие, цель, утверждение, перспективны» (отчеты и документы о борьбе за свободу литературного творчества в Веймарской республике), а также «Публикации немецких социалистических писателей в революционной и демократической прессе с 1916 г. по 1945 г.» (библиография).

Театр. К концу театрального сезона 1966 г. в репертуарах первое место занимали пьесы «К исходу ночи» Х. Хазера (38 постановок, 947 представлений) и «Профессор Мамлок» Ф. Вольфа (23 постановки, 810 представлений). «Камни на дорогах» Х. Заверского выдержали 19 постановок, «Неасти голландца» Э. Штритматтера и «Фрау Флинн» Х. Байерля — 10 постановок. С успехом шли также пьесы «Его дети» и «В защиту ищущих» Р. Керндля, «Жошачье золото» Х. Саломона и «Терра инкогнита» Кубы. Интересным спектаклем оказался «Натан Мудрый» Г. Лессинга (Немецкий театр, Берлин). В том же театре Х. Мюллер предпринял попытку перенести в наше время действие трагедии Софокла «Царь Эдип».

В Немецкой государственной опере и Берлине были поставлены оперы «Эстер» (либретто Г. Дейке, музыка Р. Ханеля) и «Пунтилла» по пьесе Врехта «Господин Пунтилла и его слуга Матти» (музыка П. Дессау). Новыми постановками 1966 г. явились также опера Й. Верцлау «Регина» и балет Й. Тильмана «Петер Шлемил» («Ханс-Отто-Театр, Потсдам»).

11 декабря создан Союз театральных работников ГДР. Немецкий театр с большим успехом выступил в Париже на фестивале «Театр наций», «Берлинский ансамбль» побывал на гастролях в Венеции, а Комическая опера — в Вухаресте.

Музыка. Из созданных в 1966 г. симфонических произведений выделяются «Симфоническая сюита» Ф. Гейслера, «Рэпсодия для оркестра» И. Тильмана, дивертисмент «Аллегретто» Г. Вольгемута, «Концерт для рояля с оркестром» И. Чиленака, «Концерт для рояля с оркестром для левой руки» Д. Новки, написанный специально для пианиста Э. Раппа. Особый успех у публикинискал «Концерт для скрипки с оркестром» и «Серенада пензенероа» Э. Мейера, а также последние симфонические произведения Г. Кохана и 2-я симфония Ф. Гейслера. Значительным вкладом в музыкальную культуру ГДР явились кантата для альты с оркестром «Пепел Биркенау» Г. Кохана, «Песня единства» Р. Вагнера-Регени на слова М. Циммеринга и «10 солдатских песен» И. К. Фореста на стихи Э. Вайнера, оратория «Царство человека» Э. Келера и «Семь песен о любви» Г. Краузе-Граумница и К. Грисбаха — обе на стихи И. Вехера.

Борьбе вьетнамского народа посвящены кантаты, песни и сюиты А. Азриеля, Э. Бамберга, Р. Бредемейера, К. Даквица, Ф. Хана, В. Худи, Э. Келера, И. Курцабаха, Э. Мейера, В. Нефа, Д. Новки, Ф. Шенфельда, В. Шумака, Х. Штеглица, Х. Тоденхёфера и Р. Вагнера-Регени.

Кино. В 1966 г. появились такие художественные фильмы, как «Путешествие в Судзит», «Снывои большой медведицы», «Черные пантеры», «Гамид» (совместное производство Тунис — ГДР), «Мать и молчание», «Путешествие к брачному локу», «Живой товар», «Побег на безмолвие».

На 9-м Международном фестивале документальных короткометражных фильмов в Лейпциге (12—20 ноября) присутствовало 670 гостей из 41 страны, было продемонстрировано 145 фильмов из 32 стран. В официальную программу фестиваля вошли фильмы на Западно-Вьетнама и фильмы из освобожденных районов Южного Вьетнама. 89 фильмов были показаны вне конкурса. Среди получивших всеобщее признание кинокартин был фильм «Смеющийся мужчина» (ГДР), удостоенный особой премии жюри.

Изобразительное искусство. С апреля по июнь 1966 г. проходила выставка «Мы любим жизнь» (в честь 20-летия СЕНГ). На картинах, демонстрировавшихся на выставке, обратили на себя внимание «В мастерской мой родители» В. Нейберга, «Художник Мартирос Сарьян» В. Франкенштейна, «Портрет Вруно Алица» Р. Ханс, «Товарищ Фите Диттлоф» Э. Диттера, «Портрет проф. Вальтера Фридриха» Б. Хеллера, «Бригадир Лифке» Г. Бренделя и др. Некоторые художники пытались отобразить большие и сложные исторические события. Так, Л. Грундиг создала цикл «Да процветает Германия, Германия хорошая». В Зитте — произведение «Лейна 21». Появились выразительные пейзажи, натюрморты и жанровые картины («Холодней» Х. Йонуса, «Ванены во льдах» Р. Аустена, «Шахта им. Томаса Мюнкера» В. Шмида, «Весна в Лоддине» В. Вомаши). В произведениях Э. Энге «Вьетнамский цикл» и Ф. Ейзеля «Детство во Вьетнаме» осуждается варварская американская агрессия.

Другая крупная выставка 1966 г. — «Немецкое искусство 19 и 20 вв.». На этой выставке, показанной в снова открывшемся берлинском Старом музее, демонстрировалось 3000 экспонатов (живопись, графика, скульптура), часть которых была прислана из музеев Ленинграда, Варшавы, Базили, Вены, Мюнхена и др. городов.

Разысканы и возвращены в Дрезденскую галерею еще 13 утерянных во время 2-й мировой войны картин.

Э. Шейбнер.

ЗАПАДНЫЙ БЕРЛИН

Общие сведения. В 1948 г. западные державы в нарушение четырехсторонних соглашений по Германии расколоты Берлин и оторвали западную часть города от ее естественного окружения. Зап. Берлин представляет собой особое политическое образование, расположенное в центре территории ГДР и находящееся под оккупационным режимом. СССР, учитывая это фактически сложившееся положение, рассматривает Зап. Берлин как самостоятельную политическую единицу. Статус Зап. Берлина как особого образования, как территории, не принадлежащей ФРГ и не находящейся под ее юрисдикцией, признается и западными державами. Площадь Зап. Берлина — 479 км², население — 2136 тыс. жит. (конец 1966 г.).

Органы власти. В соответствии с конституцией Западного Берлина (она принята в 1950 г.) высшим органом власти является палата депутатов (137 мест), избираемая на 4 года. На выборах 12 марта 1967 г. социал-демократы получили 81 место (в 1963 г. — 89), христианские демократы — 47(41), свободные демократы — 9(10). Исполнительная власть осуществляется сенатом (правительством) во главе с правящим бургомистром, который избирается палатой депутатов. С декабря 1966 г. правящий бургомистр — Р. Альберц, до этого был В. Брандт (оба — социал-демократы). Органы власти Зап. Берлина подконтрольны в своих действиях военной администрации оккупационных держав.

Политические партии, профсоюзы и другие организации. Западноберлинская Социал-демократическая партия Германии (СДПГ). Ок. 36 тыс. членов. Председатель — К. Маттик. Христианско-демократический союз (ХДС). 8,6 тыс. членов. Председатель — Ф. Амрен. Свободная демократическая партия (Св. ДП). Св. 1,5 тыс. членов. Председатель — В. Борн. Социалистическая единая партия Германии (СЕПГ — Западный Берлин). Председатель — Г. Денецкус. Объединение немецких профсоюзов (ОНП) объединяет 15 отраслевых профсоюзов. 250 тыс. членов. Председатель — В. Зикерт. Общество германосоветской дружбы — Западный Берлин. Председатель — Р. Элиас.

Экономика. Ведущая отрасль пром-сти — электротехника (даст св. 27% всей промышленной продукции). Развиты также машиностроительная, пищевкусовая, швейная отрасли. Имеется ок. 3 тыс. предприятий, на которых занято ок. 300 тыс. чел. Продукция поставляется в более чем 100 стран мира;

основная ее часть идет в ФРГ. Односторонняя ориентация на развитие экономических и торговых связей с капиталистическими странами, прежде всего с ФРГ, отсутствие собственной продовольственной и сырьевой базы, нехватка рабочей силы создают постоянные трудности для западноберлинской экономики, обуславливают хронический дефицит платежного баланса.

Итоги 1966 г., по оценке сената, были неудовлетворительными. Заметный спад конъюнктуры в ФРГ, начавшийся еще в середине 1965 г., неблагоприятно повлиял на экономику Зап. Берлина, совокупный общественный продукт которого увеличился за 1966 г. всего на 2,1% (за 1965 г. — на 6,6%) и составил 18,9 млрд. марок; по темпам своего развития Зап. Берлин отставал как от ГДР, так и от ФРГ.

Наиболее события. В 1966 г., как и в прошлые годы, правящие круги ФРГ продолжали вмешиваться во внутренние дела Зап. Берлина, организовывали здесь различного рода демонстративные и провокационные мероприятия в целях «подкрепления» своих незаконных притязаний на эту территорию. В январе, апреле и октябре в Зап. Берлине были незаконно проведены заседания комитетов и фракций бундестага, в апреле — заседание правительства ФРГ; город неоднократно посещали президент ФРГ, канцлер и министры.

Вместе с тем среди западноберлинской общности росло понимание бесперспективности односторонней политической ориентации на ФРГ и стремление к нормализации отношений с ГДР и другими социалистическими странами. Большое значение имел состоявшийся 21—22 мая I съезд СЕПГ — Западный Берлин; он выступил за проведение Зап. Берлином самостоятельной политики, против вмешательства Вонна и вела города, за нормальные отношения с обоими германскими государствами. На съезде присутствовала делегация КПСС во главе с Г. И. Поповым. 50 тыс. западноберлинцев подали обращение с требованием прекратить американскую агрессию во Вьетнаме.

В марте правительство ГДР и сенат Зап. Берлина подписали протокол о посещении западноберлинскими гражданами столицы ГДР. Срок действия протокола истек 30 июня. Вследствие obstructивной позиции западноберлинского сената переговоры о подписании нового соглашения по этому вопросу закончились безуспешно.

На традиционном западноберлинском фестивале музыки и театра в 1966 г. впервые выступил целый ряд известных советских артистов: Э. Гилельс, И. Ойстрах, К. Кондрашин, Г. Вишневецкая, а также русская хоровая капелла под управлением А. Юрлова. А. Саянов.

ГОНДУРАС

(Республика Гондурас)

Общие сведения. Гондурас — государство в Центр. Америке. Площадь — 141,5 тыс. км². Население — 2250 тыс. чел. (оценка 1966 г.). Столица — Тегусигальпа (ок. 170 тыс. жит.). Гос. язык — испанский.

Государственный строй. Глава государства и правительства — президент, избираемый на 6 лет; с июня 1965 г. — О. Лопес Арельяно. Законодательная власть принадлежит Национальной ассамблее (64 деп.), избираемой на 6 лет.

Политические партии. Основные буржуазно-помещичьи партии: Национальная партия — правящая (осн. в 19 в.), представляет интересы крупной буржуазии, плантаторов и католической церкви, в Нац. ассамблее имеет 35 мест, лидеры — О. Лопес Арельяно, М. Ривера. Либеральная партия (осн. в 19 в.), имеет 29 мест в Нац. ассамблее. Коммунистическая партия, осн. в 1954 г., действует нелегально.

Экономика. Бананы и кофе составляют св. 60% экспорта, в 1966 г. сбор бананов — 950 тыс. т, кофе —

27 тыс. т. В 1965 г. экспорт — 257 млн. лемпир, в т. ч. бананы — 42%, кофе — 15%, древесина — 10%; импорт — 244 млн. лемпир. Св. 65% экспорта приходится на США. Денежная единица — лемпира ≈ 0,5 долл. США.

Важнейшие события и внешняя политика. В 1966 г. правительство Арельяно выступало одним из вдохновителей антикоммунизма в Центр. Америке. Однако в стране усиливались забастовки с требованием улучшения материального положения, изгнания монополий США. Особенно активно выступала Федерация студентов Гондураса. В январе Гондурас посетил президент Мексики Г. Диас Ордас, во время пребывания которого было заключено соглашение об экономическом сотрудничестве Гондураса и Мексики. В октябре в Мексике находился Лопес Арельяно с ответным визитом. Между двумя странами было подписано соглашение об использовании мексиканских специалистов и частного мексиканского капитала в экономическом развитии Гондураса. Е. Бекасов.

ГОНДУРАС БРИТАНСКИЙ

Общие сведения. Гондурас Британский — англ. колония в Центр. Америке. Площадь — ок. 23 тыс. км². Население — ок. 106 тыс. чел. (оценка на 1965 г.). Св. 45% населения — негры и мулаты, ок. 1/4 — потомки индейцев племени майя. Адм. центр — Белиз (43,6 тыс. жит. с пригородами в 1964 г.). Официальный язык — английский.

Государственное устройство. Главой государства является англ. король, представленный генерал-гу-

бернатором (Дж. У. Пол). Внутреннее самоуправление с 1964 г. осуществляет кабинет министров во главе с премьер-министром (Дж. Прайс). Законодательный орган — двухпалатное Национальное собрание в составе палаты представителей (18 чел., избирающихся всеобщим голосованием) и сената (8 назначаемых членов). В результате выборов 28 февраля 1965 г. Объединенная народная партия получила 16 мест в палате представителей, Партия национальной независимости —

2 места. В ведении англ. генерал-губернатора остаются национальная оборона, внешняя политика, внутренняя безопасность и ряд финансовых вопросов.

Политические партии. Объединенная народная партия. Правящая. Основана в 1950 г. Выступает за национальную независимость, экономические и социальные реформы. Лидер — Дж. Прайс. Партия национальной независимости — главная оппозиционная партия. Основана в 1958 г. Выступает за предоставление независимости в рамках Содружества. Лидер — Ф. Голдсон.

Экономика. В валовом продукте страны (ок. 42 млн. долл. Британского Гондураса в 1965 г.) на сельское и лесное хозяйство приходится 37%, а на долю обрабатывающей промышленности — менее 4%. Основа экономики — лесное хозяйство. 46% территории страны занято лесом, где произрастают ценные и полуденные породы дерева (красное, розовое, кедр, сосна и т. п.). С.-х. производство специализировано на экспортных культурах. В 1965 г. произведено сахара 36 тыс. т, апельсинов — 30 тыс. т, грейпфрутов — 8,3 тыс. т. Обрабатывающая промышленность занята переработкой с.-х. сырья. К 1970 г. производство сахара намечено довести до 150 тыс. т в год. Имеются соглашения с США и Великобританией, по которым эти страны обязались ввозить в течение ряда лет определенное количество сахара, произведенного в Брит. Гондурасе. Монополии США на севере страны проводят изыскания на нефть. Первые шаги делают судостроительная, мебельная и табачная

отрасли. В 1965 г. экспорт — 18 млн. долл.; на долю продовольственных товаров приходится 59%, в т. ч. сахара — 31%, цитрусовых и соков — 23%, древесины — 12%. Импорт в 1965 г. — 33,9 млн. долл. Британского Гондураса. 38% импорта и 32% экспорта приходится на долю США, доля Великобритании в экспорте — 42%, импорте — 25%. Денежная единица — доллар Британского Гондураса, равный 0,25 ф. ст.

Важнейшие события. По условиям предоставления местного самоуправления было решено, что Брит. Гондурас будет называться Белиз. В связи с приближением срока независимости обстановка в стране обострилась. Гватемала продолжала вызывать пограничные инциденты на границе с Брит. Гондурасом. В июне 1966 г. по стране прокатилась волна протестов в связи со слухами о том, что между Великобританией и Гватемалой достигнуто секретное соглашение, по которому Гватемала получит контроль в области обороны и внешней политики Белиза. Продолжалось строительство новой столицы страны (начато в 1964 г. в связи с тем, что г. Белиз подвержен разрушительным ураганам). Принимаются меры для привлечения туристов. В 1966 г. введены высокие пошлины на ввоз так наз. «предметов роскоши» с целью поощрить их местное производство. 6—8 июля представитель Британского Гондураса принял участие в конференции Карибских стран Содружества и Канады, состоявшейся в Оттаве.

С. Дмитриев.

ГОНКОНГ — см. Сянган.

ГРЕЦИЯ

(Королевство Греция)

Общие сведения. Греция — государство в ю.-в. Европе, на юге Балканского п-ова и прилегающих о-вах. Площадь — 131,9 тыс. км², в т. ч. св. 25 тыс. км² — о-ва.

Население — 8,6 млн. чел. (оценка 1966 г.). Св. 94% населения — греки. Господствующая религия — православная. Столица — Афины. «Большие Афины» (Афины и Пирей с пригородами), по переписи 1961 г., насчитывали 1,9 млн. жит.

Государственный строй. 21 апреля 1967 г. в результате военного переворота в стране установлен режим военной диктатуры. Главой правительства назначен прокурор Верховного суда К. Коллиас. Глава государства — король (с 1964 г. — Константин). До государственного переворота 1967 г., согласно конституции, законодательная власть принадлежала королю и однопалатному парламенту (300 депутатов), избираемому на 4 года. В конце 1966 г. Союз центра имел в парламенте 122 места, Национальный радикальный союз — 99, Либеральный демократический центр — 44, Единая демократическая левая партия — 22, партия прогрессистов — 8; остальные 5 депутатов — независимые.

Политические партии и профессиональные союзы (действовавшие до государственного переворота 1967 г.). Союз центра. Создан в 1961 г. Лидер — Г. Пандреу. Национальный радикальный союз (НРС). Создан в 1956 г. Лидер — П. Канеллопулос. Либеральный демократический центр. Создан в 1965 г. Лидер — С. Стефанопулос. Партия прогрессистов. Основана в 1955 г. Лидер — С. Милезинис. Единая демократическая левая партия (ЭДА). Основана в 1951 г. Председатель — И. Насалидис. Коммунистическая партия Греции (КПГ). Создана

в 1918 г. С 1947 г. была на нелегальном положении. Председатель ЦК — А. Грозос, первый секретарь ЦК — К. Колияннис. Большинство отраслевых профсоюзов объединено во Всеобщую конфедерацию труда Греции (ГСБЕ). Св. 300 тыс. членов. Ген. секретарь — Ф. Макрис.

Экономика. Национальный доход в 1966 г. возрос на 8% (в постоянных ценах). Самодетельное население составляло 3,6 млн. чел., из них 53% было занято в с. х-ве, 13% — в промышленности, 7% — в торговле, 27% — в прочих отраслях. Принята 5-летняя программа развития экономики (на 1966—70 гг.). Стоимость жизни в 1966 г. возросла на 6—7%.

Сбор важнейших с.-х. культур и производство некоторых с.-х. продуктов (тыс. т)

Культура	1964 г.	1965 г.	1966 г.*
Пшеница	2159	1989	1962
Ячмень	278	412	632
Овес	156	177	174
Кукуруза	290	309	337
Рис	113	105	87
Сахарная свекла	533	669	740
Картофель	632	586	612
Помидоры	538	555	597
Табак	132	128	100
Хлопок (волокно)	71	70	80
Цитрусовые	419	419	487
Виноград	1229	1348	...
Виноградное вино	270	377	...
Язюм	144	173	172
Оливки	679	924	...
Оливковое масло	141	190	170

* Предварительные данные.

Сельское хозяйство. Продукция с. х-ва в 1966 г., по предварительным данным, была немного выше, чем в 1965 г., несмотря на то, что сократилось производство табака и оливкового масла. Несколько расширились в 1966 г. посевы хлопчатника.

Поголовье скота на начало 1965 г. (млн. гол.): круп. рог. скот — 1,1, овцы — 8,9, свиньи — 0,6, лошади — 0,3, мулы — 0,2, ослы — 0,5. В 1966 г. надоено 1080 тыс. т молока (в т. ч. коровьего — 425, овечьего — 370 и козьего — 270 тыс. т). Потребление азотных удобрений составило в 1965 г. 148 тыс. т (в чистом весе).

Промышленность. По предварительным данным, промышленное производство в 1966 г. возросло более чем на 15% в 1965 г. — на 8,4%.

Производство некоторых видов промышленной продукции

Вид продукции	Единица измерения	1964 г.	1965 г.	1966 г.*
Уголь (лигнит)	млн. т	3,8	5,0	4,8
Бокситы	млн. т	1,3	1,3	1,35
Магнезит	тыс. т	200	350	...
Электроэнергия	млрд. кВт·ч	3,7	4,1	5,4
Цемент	млн. т	2,7	3,2	3,6
Хлопчатобумажная пряжа	тыс. т	30,1	32,5	37,1
Сахар	»	60	103	113

* Предварительные данные.

В 1966 г. близ Салоник вступил в строй промышленный комплекс, включающий нефтепереработку (2,5 млн. т в год), производство минеральных удобрений, сталеплавильный завод. Близ Дельф сооружен алюминиевый завод (200 тыс. т глинозема и 72 тыс. т алюминия в год). Вступил в строй никелеплавильный завод в Ларимие (4 тыс. т в год). Установленная мощность электростанций — 1,2 млн. кВт (1965 г.). В 1966 г. пущена в эксплуатацию ГЭС Кремаста на р. Ахелой (545 тыс. кВт). В 1965 г. было получено 225 тыс. т чугуна и 300 тыс. т стали, 70 тыс. т азотных удобрений.

Транспорт. Тоннаж торгового флота (октябрь 1966 г.) — 7,3 млн. бр. рег. т. Поскольку св. 1/2 судов старше 20 лет, разработана программа модернизации флота (стоимостью 500 млн. долл.). Много судов, принадлежащих греческим судовладельцам, плавают также под флагами других государств. Доходы от судоходства в 1965 г. составили 162,5 млн. долл. По железным дорогам в 1965 г. перевезено 12,1 млн. пассажиров и 3,3 млн. т грузов. На 1 января 1965 г. насчитывалось 157 тыс. автомобилей.

Внешняя торговля. Внешнеторговый оборот в 1966 г. (млрд. драхм): импорт — 36,7 (в 1965 г. — 34,0), экспорт — 12,2 (9,8).

Денежная единица — драхма. По курсу Госбанка СССР на июль 1966 г. 100 драхм = 3,01 руб.

Л. Авдеев.

Важнейшие события. Политический кризис, вызванный незаконным устранением от власти в июле 1965 г. правительства Р. Папандреу, в 1966 г. разрешен не был. Правительство С. Стефанопулоса (Либеральный демократический центр) практически находилось в полной зависимости от правых, на чью партию которых (ЭРЭ) оно опиралось в парламенте. Реакционные силы страны, тесно связанные с иностранными империалистическими кругами, рассматривали это правительство как ширму, под прикрытием которой они готовили заговор, стремясь максимально оттянуть парламентские выборы, вернуть себе отчасти утраченные при правительстве Союза центра позиция, упрочить полицейский режим, разгромить демократическое движение и прогрессивные организации, осуществлять «строжайшую экономическую» в ущерб интересам трудящихся.

Была усилена численность полиции и жандармерии, государственный аппарат укомплектовывался людьми, придерживающимися правых взглядов, часто из числа тех, кто занимал ответственные посты еще при правительстве ЭРЭ. За выступления против «дворцового переворота» 1965 г. судебным преследованиям подверглись тысячи граждан. На проходившем в июле 1966 г. съезде ГСБЕ правым удалось снова захватить руководство этой организацией. Известную роль сыграло то, что большинство членов профсоюзов, входящих в ГСБЕ (св. 160 тыс. из 300 тыс.), бойкотировало съезд, не прислав на него своих представителей.

В июле правительство Стефанопулоса под сильным давлением правых внесло в парламентскую комиссию законопроект о запрещении различных демократических организаций, прежде всего «Демократической молодежи Ламбракиса», а в декабре заявило о своей готовности немедленно приступить к обсуждению этого законопроекта в самом парламенте. В сентябре были приговорены к различным срокам тюремного заключения 13 греческих антифашистов по обвинению в нарушении закона № 509, запрещающего деятельность КПГ. Обсуждение внесенного в парламент под давлением масс избирательного законопроекта о введении на выборах простой пропорциональной системы (ноябрь) систематически оттягивалось депутатами ЭРЭ.

Стремясь отвлечь внимание общественности от подлинных виновников напряженного положения в стране, правые, за спиной которых стояли королевский двор и империалистические круги НАТО, начали 14 ноября процесс 28 греческих офицеров, обвиненных в заговоре с целью «свергнуть» существующий режим (т. н. дело Аспиды). В октябре — декабре, несмотря на сопротивление реакции, состоялся процесс по делу об убийстве в мае 1963 г. видного прогрессивного деятеля Г. Ламбракиса. Процесс показал, что убийство было совершено при прямом пособничестве властей и полиции, однако суд присяжных признал всех офицеров полиции и жандармерии невинными. Оправдание убийц Ламбракиса вызвало глубокое возмущение среди прогрессивной общественности страны.

Демократические силы, возглавляемые КПГ и ЭДА, упорно боролись против планов реакции, за нормализацию политической жизни. Св. 150 тыс. чел. приняли участие в заключительном этапе традиционного маршевого марша за мир (май). Продолжались выступления против американской агрессии во Вьетнаме, за запрещение полетов американских самолетов с ядерным грузом над территорией страны (ЭДА в марте внесла в парламент соответствующее предложение, которое не было принято). Усилилась борьба за легализацию КПГ; активную деятельность в этом направлении развил Греческий комитет борьбы за свободу деятельности политических партий и легализацию КПГ. Группа греческих ученых-марксистов создала в январе научно-исследовательский центр по вопросам марксизма. В июле этот центр провел в Афинах «Неделю современной мысли» с участием ученых-марксистов ряда стран. В конце декабря было торжественно отмечено 15-летие ЭДА.

В 1966 г. прошли крупные забастовки строителей, учителей, железнодорожников, работников почт и служб связи и др. В июле в Северной Греции состоялись мощные демонстрации крестьян, против которых были брошены полиция и войска. Всего в забастовочном движении участвовало 1,5 млн. чел.

После негласных переговоров с руководством Союза центра лидеры ЭРЭ решили, что им лучше согласиться на проведение в 1967 г. парламентских выборов и заменить правительство Стефанопулоса «переходным» правительством. 21 декабря, воспользовавшись формальным предлогом, ЭРЭ отказала в доверии прави-

тельству Стефанопулоса, которое подало в отставку. Формирование «переходного» правительства король поручил управляющему Национальным банком Греции И. Параскевопулосу. На новое правительство, состоящее из внепарламентских деятелей, возложили, однако, не только проведение досрочных парламентских выборов, намеченных на конец мая 1967 г., но и осуществление широких политических полномочий. ЭДА подчеркнула, что, поскольку правительство Параскевопулоса представляет собой «продукт закулисной сделки», совершенной «вдали от народа», она считает его неприемлемым.

Внешняя политика. В 1966 г. Грецию посетили помощник министра обороны США Дж. Мак-Нотон (февраль), ген. секретарь НАТО М. Брозью (март), помощник гос. секретаря США Р. Хейр (май), зам. английского гос. министра по делам Европы и НАТО Д. Томсон (сентябрь). Они обсуждали вопросы дальнейшей активизации роли Греции в НАТО, пути разрешения в интересах НАТО кипрского вопроса и др. Под давлением США правительство Греции запретило в марте греческим торговым судам перевозить грузы в порты ДРВ. Главкомандующий объединенными вооруженными силами НАТО в южной зоне Европы адмирал Ч. Гриффин инспектировал в августе ракетный центр НАТО на о-ве Крит. В августе — сентябре на севере Греции НАТО провело крупные маневры. Обсуждение военного сотрудничества Греции и Италии (в рамках НАТО) было целью кипрского визита в Афины министра обороны Италии Р. Тремелони.

Греческая общественность бурно протестовала против официального празднования в ФРГ (июнь) 25-й годовщины захвата о-ва Крит фашистскими войсками. Экономическое и военное (в рамках НАТО) сотрудничество между двумя странами продолжало развиваться. ФРГ посетили министр труда Г. Бакацелос (январь), министр торговли Э. Котрис (июль). Группа высших западногерманских офицеров осматривала в июле ряд военных объектов на греческой территории. В октябре состоялся визит в Грецию министра иностранных дел ФРГ Г. Шрёдера.

Отношения с Турцией продолжали оставаться напряженными вследствие разногласий по кипрскому вопросу. Под прямым давлением США и НАТО Греция и Турция в июне возобновили секретные переговоры о Кипре. В течение года греческие и кипрские государственные деятели обменивались многочисленными визитами.

В октябре был подписан греко-советский протокол о сотрудничестве в строительстве крупнейшего в Греции энергоблока мощностью 200 тыс. кВт. В том же месяце Грецию посетил министр морского флота СССР В. Г. Бакаев. Москву посетила делегация муниципалитета Афин (май). С визитами в Грецию приезжали председатель Совета Министров СРР И. Г. Маурер (август — сентябрь) и председатель Союзного исполнительного вече СФРЮ П. Стамболчич (октябрь). Греческий министр торговли Э. Котрис выезжал в Югославию и Болгарию (сентябрь).

Греческая парламентская делегация посетила Англию (август), а спикер палаты общины Х. Кинг — Афины (сентябрь). В Греции были министр иностранных дел Австралии П. Хэзлак (апрель), президент Исландии А. Аугейрссон (апрель), премьер-министр Сингапура Ли Куан-е (май).

К. Антонов.

Культурная жизнь. Литература. Среди произведений 1966 г. обратили на себя внимание рассказы «Незащищенные» Д. Хаджива и «На мысу» С. Циряса. Поэт Ливадитис выпустил однотомник любовных рассказов под названием «Маятник». Из молодых писателей выделились Кумандареас («Причал»), Коставарис («Пролом»); в их произведениях описываются отдельные эпизоды борьбы, которую вело поколение, участвовавшее в Движении Сопротивления. Назовем также «Оруженосец врага» М. Хавкаса, «Могильщики» Н. Николаидаса и

«Ссылку на обстоятельства» А. Скинаса. Н. Пендикис издал «Роман госпожи Эреи», Г. Химонас — «Роман», Н. Баколас — «Суд принцев», В. Василикос — «Z — документальная фантастика одного преступления» (последняя книга повествует об убийстве Ламбраниса), Я. Гуделис — «Юноши», М. Алуракис — «Великое решение», Э. Сварос — «Буржуазия и рабочие», Е. Аверов-Тоеица — «Земли страданий», Я. Пьеридис — «Превосходительство», Г. Свранда — «Границы», М. Аверов — «Поколение великого эпоса», Э. Алексу — «Чтобы стать великим» (о Н. Казандзакисе).

Из поэтов новые произведения опубликовали Г. Рицос (поэма «Орестис»), Г. Сеферис (сборник «Три тайных стихотворения»), Р. Бузи Папа («Веселый свет»). В новом издании вышли «Люблю тебя» Т. Агтиса и «Цветы праха» С. Мавроиди-Пападики. Новые сборники стихов выпустили поеты А. Карандонис, М. Димакис, Г. Вафонулос, К. Атанасулис, М. Лигзос. Из молодых поэтов можно выделить Т. Ливадитиса, Д. Дукариса, Т. Фотиадиса, М. Касоласа, М. Карахалиоса, А. Халикиаса и М. Музакиса. Выпущена новая антология Г. Иоанну «Народные песни» (предисловие и комментарии Г. Деливанниса), а также «Антология греческой поэзии Анастасиаса».

Изданы 10-томное собрание сочинений К. Паламаса, 3-й том сочинений Сикелианоса, 2-й (последний) том сочинений Кариотзакиса; выпущен также сборник стихотворений Н. Кавафиса в хорошем оформлении. Из переизданий отметим «Длинные розы одного дня» Теллоса, «Поэмы» Папаниколау, а также сборники произведений Эпигонидулоса и Меллио Аксиоти. В сборник «Сонет Теотоки» вошли 28 известных и 4 неизвестных стихотворения поэта (комментарии и предисловие К. Дафиса).

В области критики и библиографии опубликованы «История новогреческой литературы» Димараса (переиздание), монография «Сикелианос» М. Авгериса, книга «Греческие писатели» (Соломос, Калвос, Пенхарис, Паламас, Казандзакис, Сеферис). М. Авгерис посвятил свою книгу «Иностранные писатели» Эллиоту и Достоевскому.

Среди переводов были произведения И. Эренбурга и В. Аксенова.

Д. Рабтопулос.

Музыка. В 1966 г., как и в 1965 г., состоялся Афинский фестиваль, в котором участвовали и советские исполнители. Был учрежден Греческий союз современной музыки и решено проводить неделю греческой современной музыки, а также неделю греческой народной музыки.

На сцене театра «Лирики скини» были поставлены 7 опер: «Лилия на берегу» Склавоаса, «Дон Жуан» Моцарта, «Анжелика» Ж. Ибера, «Травиата» Верди, «Дон Карлос» Верди, «Медисофель» Бойто, «Закат любви» Варвогиса и оперетта «Виктория и гусар». Бухарестская опера показала «Элипа» Энеску, а французский оперный театр г. Нанси — оперетту Оффенбаха «Прекрасная Елена».

Были впервые исполнены произведения греческих композиторов Сисилианоса (Вариации на 4 ритмические темы), Кариотакиса (Три пьесы для оркестра), Кидониагиса (Увертюра), Кееноса («Кипр — Греция»), Драгатакиса (Третья симфония), Параскеваидиса (Музыка для оркестра). На 1-й неделе греческой современной музыки (17—26 апреля) исполнились произведения как греческих (Папаиоанну, Христоса, Маманганиса, Сидлокоса, Драгатакиса, Логоветиса, Иоаннидиса, Адамиса, Леопольдоса), так и иностранных композиторов. Несколько концертов дала «Мастерская современной музыки». В Афинах и других городах прошли концерты коллективов «Детская музыка» и «Молодежная музыка Греции».

Ф. Амоуакис.

Кино. В 1966 г. несколько молодых режиссеров подняли глубокие социальные проблемы. Вплотную к современному разбогатевшему буржуазному представителю собой фильм Р. Мантулиса «Лицом к лицу». Он снят в традициях французского кино, но без слепого подражания. Тяжелая участь греческих крестьян показана в картине А. Дамияноса «Дорога к кораблю» (по мотивам рассказов греческих писателей), «Экскурсия» Т. Канелопулоса — поэтическое произведение, в котором рассказывается история двух влюбленных, стремящихся уйти от жестокой военной действительности. П. Гликофридис поставил фильм «С огнем в глазах» — трагическую историю отца, которому немцы предоставляют право освобождать одного из двух сыновей, взятых в качестве заложников, тогда как другой сын должен быть расстрелян. Все эти кинокартины сняты на средства самих режиссеров, их родственников и друзей. В фильме А. Кироса «Блюз», созданным на средства французских предпринимателей, есть впечатляющие кадры борьбы против фашистских оккупантов в одном из кварталов Афин, однако режиссер не сумел донести до зрителя всю глубину и драматизм взятой им темы. Почти все остальные кинокартины носят развлекательный, часто мелодраматический характер.

Из короткометражных художественных фильмов интересен «Тигр Джиммис» (реж. П. Вулгарис) — грустно-юмористический рассказ о людях, зарабатывающих свой хлеб исполнением диджеских номеров на площадях.

А. Мохтоакис.

Изобразительное искусство. 1966 г. начался имевший успех выставочный работ К. Партениса — постимпрессиониста, чьи картины отличаются высокой пластичностью. Интерес вызвали также работы художника Папалукаса. В начале года публика смогла познакомиться с творчеством 8 греческих художников и скульпторов, живущих и работающих за рубежом (Серрикидиса, Агтиса, Христо-

фору, Пиеракоса, Кулеядианоса, Тодороса, Склаасоса, Ксероса). Они придерживаются разных направлений. На двух выставках продемонстрировал свои работы Я. Царухис. Он остается верным себе, его искусство понимает самая широкая публика. Г. Козмадопулос показывал свои старые работы в стиле импрессионизма, А. Астериадис — свою раннюю графику.

Ведущее место на выставках заняли молодые художники. Х. Каррас выступил с «космическим человеком». Работы М. Аргиракиса представляют собой едкую сатиру на социальные темы. Д. Сакелариadis продемонстрировал акварели, выполненные в духе византийского искусства. М. Теофилактопулоса отличает строгость стиля, А. Фасианоса — нескромность и выразительность, Д. Митараса — простота и выразительных средств, Сарриса — глубокий драматизм. Г. Варидис на своих полотнах изобразил муки и страдания греков во времена оккупации и гражданской войны. Демонстрировались также абстракционистские работы К. Ксенаниса, К. Паниара, А. Стасичоулоса, Д. Гуауридиса, П. Кацулидиса, А. Апергиса, а также картины почти забытого Фануракиса и молодых художников Комнину, Келуракиса и Психопедиса. На двух групповых выставках под названием «Вероятности» обратили на себя внимание произведения Яннулопулоса, Дрососа, Теофилактопулоса, Валаванидиса, Димитреаса, Караулисиса и Кириакиса-Сисоса. Еще на одной групповой выставке выделялись работы Киллиадиониса, Марангопулоса и Тиникоса.

График В. Катраки была удостоена 1-й премии на последнем биеннале в Венеции. В Греции демонстрировались выставки болгарского изобразительного искусства (гл. обр. живописи), графики ГДР, чехословацкого плаката. Состоялся

съезд греческих живописцев, скульпторов, графиков и декораторов. Г. Петрис.

Архитектура. В 1966 г. был проведен конкурс на лучшее школьное сейсмоустойчивое здание из сборных конструкций. Во время подготовки конкурса «Всегреческое общество архитекторов» провело симпозиум «Архитектура в Греции и современные методы строительства» (Патры, 8—11 декабря), на котором еще раз было убедительно подчеркнуто, что единственно правильным путем решения острого жилищного вопроса в стране является внедрение современных строительных методов и разработка перспективного плана.

Значительно провинулось вперед решение проблемы планировки небольших населенных пунктов. Активно работали «Комитет по планировке населенных пунктов», подчиненный «Центру экономического планирования», и семинар «Современная планировка городов» (25—27 июля), организованный «Техническим надзором Греции»; в семинаре приняли участие французские специалисты по планировке городов Р. Мас и Ж. Моно. Был разработан законопроект о создании «Центра по планировке населенных пунктов».

За конкурсом на проект нового университетского городка в Афинах последовали конкурсы на лучшее использование для туризма района Фалирон, холма Ликавитос, местечка Палиокастрица на острове Керкира, на проект здания археологического музея Хиоса и Комотики и др. Было завершено строительство Археологического музея Янины (арх. А. Константилидис).

Греческая делегация участвовала в работе 1-го Балканского съезда градостроителей (София, май 1966 г.). О. Думанис.

ГУАНА (Г и а н а)

Общие сведения. Гуяна (бывшая Гвиана Британская) — государство, расположенное на сев.-вост. побережье Юж. Америки. Площадь — 215 тыс. км². Население на конец 1965 г. — 647 тыс. чел. Ок. 49% — индийского, 32% — африканского происхождения. Столица — Джорджтаун (162 тыс. жит., с пригородами). Государственный язык — английский.

Государственный строй. С 26 мая 1966 г. — независимое государство в составе Содружества, возглавляемого Великобританией; до того — англ. колония. Согласно конституции 1966 г. в течение 3,5 лет главой государства остается англ. королева, представленная в стране генерал-губернатором (Р. Лайт). В дальнейшем парламент получит право провозгласить президентскую республику. Законодательную власть осуществляет двухпалатный парламент в составе законодательного собрания и сената. Состав законодательного собрания в результате выборов в декабре 1964 г.: 24 депутата от Народно-прогрессивной партии, 22 — от партии Народный национальный конгресс и 7 — от партии Объединенная сила. Парламент ограничен. Коалиционное правительство состоит из представителей партий Народный национальный конгресс и Объединенная сила. Премьер-министр — Ф. Берихем (Народный национальный конгресс). Пост лидера оппозиции, предусмотренный конституцией, принял Ч. Джаган (Народно-прогрессивная партия).



политические партии и профессиональные союзы. Народно-прогрессивная партия (Н П П). Самая массовая партия страны. Осн. в 1950 г. Лидер — Ч. Джаган. Партия выступает за социалистический путь развития, за полную политическую независимость страны. Народный национальный конгресс. Выделилась в 1955 г. в результате раскола Н П П. Лидер — Ф. Берихем. Выступает за поощрение иностранного капитала. Объединенная сила. Осн. в 1961 г. Лидер — д'Агпар. Объединяет правые буржуазно-помещичьи круги. Конгресс профсоюзов Гуяны. Руководство Конгресса находится под сильным влиянием профсоюзных лидеров США.

Экономика. В валовом нап. продукте на долю сельского, лесного х-ва и рыболовства приходится ок. 26%, горнодобывающей пром-сти — 17%, обрабатывающей — 12%. 87% территории страны покрыто лесом с ценными породами деревьев. В с. х-ве занято 40% трудоспособного населения. Обрабатывается ок. 0,5% территории страны. В 1965 г. производство сахара — 335 тыс. т, кокосового масла — 3 млн. т, риса — 105 тыс. т (в 1964 г.). Основу горной пром-сти составляет добыча бокситов (2,9 млн. т, по оценке 1965 г.). Добыча золота в 1964 г. — 2,1 тыс. тройских унций, алмазов — 110 тыс. карат. Месторождения марганцевой руды, колумбита, меди, молибдена имеют промышленное значение. На предприятия по первичной переработке сырья приходится 3/4 промышленного производства. Мировую популярность имеет ром местного производства. Ежегодно страна экспортирует примерно 8 млн. л рома.

Экономика Гуяны, в которой господствуют компании США, Великобритании и Канады, ориентирована на экспорт. В 1965 г. экспорт — 167 млн. долл. Гуяны, в т. ч. (%): сахар — 28, бокситы — 21, глинозем — 18, рпс — 14, алмазы — 3; импорт — 179 млн. долл. Гуяны, в т. ч. (%) оборудование и транспортные средства — 27, продовольствие — 17, химические товары — 10 и топливо — 9. Главные торговые контрагенты — Великобритания (24% экспорта и 31% импорта), США (18% и 24% соответственно) и Канада (23% и 8%). В сентябре 1966 г. подписано соглашение о создании «зоны свободной торговли» между Гуяной, Барбадосом и Антигуа. Денежная единица

политические партии и профессиональные союзы. Народно-прогрессивная партия (Н П П). Самая массовая партия страны. Осн. в 1950 г. Лидер — Ч. Джаган. Партия выступает за социалистический путь развития, за полную политическую независимость страны. Народный национальный конгресс. Выделилась в 1955 г. в результате раскола Н П П. Лидер — Ф. Берихем. Выступает за поощрение иностранного капитала. Объединенная сила. Осн. в 1961 г. Лидер — д'Агпар. Объединяет правые буржуазно-помещичьи круги. Конгресс профсоюзов Гуяны. Руководство Конгресса находится под сильным влиянием профсоюзных лидеров США.

с 15 ноября 1965 г. — доллар Гвинеи (4,8 долл. Гвинеи = 1 ф. ст.).

Важнейшие события и внешняя политика. 26 мая 1966 г. была провозглашена независимость страны. Новое государство получило древнее название Гвинея. Организованы вооруженные силы под руководством англ. инструкторов. 31 октября последний англ. солдат покинул территорию Гвинеи. Ликвидирована военная база США в Аткинсон, однако США сохранили за собой право ее использования в течение 17 лет в «чрезвычайных» обстоятельствах. Обстановка в стране в 1966 г. оставалась напряженной. Чрезвычайное положение было отменено лишь в декабре в связи с принятием «Закона о национальной безопасности». Тяжелое положение крестьян-рисоводов вызвало волну политических выступлений, поддержанных НПП. В 1966 г. были достигнуты соглашения об урегулировании пограничных инцидентов с Венесуэлой и Суринамом, претендующими на значительную часть территории Гвинеи. В 1966 г. принята в ООН. В 1966 г. Гвинея стала членом МВФ, МБРР, МФК и МАР.

Правительство одобрило план экономического развития страны на 1966—72 гг., предусматривающий капиталовложения примерно в 350 млн. долл. Гвинеи, из которых $\frac{2}{3}$ должны поступить из внешних источников. Основные ассигнования направляются в добычу бокситов, производство риса и др. экспортных культур, а также на жилищное и дорожное строительство. Шоссе Аткинсон — Макензи соединит столицу с главнейшими месторождениями полезных ископаемых. Правительство Берхема выдало концессии фирмам США, Великобритании, Канады и Японии на строительство промышленных предприятий и эксплуатацию нефтяных богатств. Иностранцы получили право беспоглопного ввоза машин и оборудования, освобождение от уплаты местных налогов и ряд других льгот, что вызвало серьезную критику со стороны руководства НПП.

6—8 июля премьер-министр Ф. Берхем принял участие в конференции карибских стран Содружества и Канады, состоявшейся в Оттаве. С. Дмитриев.

ДАГОМЕЯ

(Республика Дагомея)

Общие сведения. Дагомея — государство в Зап. Африке. Площадь — 112 тыс. км². Население (оценка 1964 г.) — 2,2 млн. чел. Гос. язык — французский. Столица — Порто-Ново (69 тыс. жит., 1964 г.).

Государственный строй. Глава государства и правительства — президент (с декабря 1965 г. — генерал К. Согло). После переворота в декабре 1965 г. действие конституции прекращено, Национальное собрание распущено. В качестве совещательного органа при правительстве действует «Комитет национального обновления».

Политические партии и профсоюзы. В декабре 1965 г. все политические партии распущены. В 1966 г. создан Исламский союз Дагомеи — общественная организация, объединяющая всех мусульман страны. Действует Всеобщий союз учащихся и студентов Дагомеи — антиимпериалистическая и антиколониальная организация. Профсоюзы: Всеобщее объединение трудящихся Дагомеи, Всеобщее объединение профсоюзов Дагомеи, Дагомейская конфедерация верующих трудящихся, Национальная конфедерация свободных профсоюзов. Представители профсоюзов входят в «Комитет национального обновления».

Экономика. Разработана пятилетняя программа развития на 1966—70 гг. Капиталовложения по программе — 35 млрд., из них государственные — 25,4 млрд. афр. фр. Особое внимание уделяется созданию новых плантаций масличной пальмы — основной экспортной культуры. Производство продуктов масличной пальмы в 1965 г. (в тыс. т): ядра орехов — 16,7, пальмовое масло — 43. Другие экспортные культуры (сбор в 1965 г. в тыс. т): хлопок — 6,5, арахис — 2,3, копра — 1,7, карите — 5, кофе — 0,8. Созданы плантации сахарного тростника. В 1965 г. пущена в эксплуатацию фабрика пальмового масла. В 1966 г. начато строительство еще одной маслобойни и хлопкоочистительной фабрики. Намечается строительство цементного завода и текстильной ф-ки.

Важнейшие отрасли экономики контролируются иностранным капиталом, преимущественно французским. Почти все проекты финансируются из иностранных источников. Финансовые обязательства Фонда помощи и сотрудничества Франции (ФАК) составили с 1959

по 1965 г. 10,5 млрд. афр. фр. Фонд экономического развития «общего рынка» финансирует различные с.-х. проекты и пр. на сумму 20,8 млн. долл. Хронический дефицит в бюджете покрывается специальными дотациями Франции. Государственный долг достиг 8 млрд. афр. фр. Бюджет на 1965 г. — 8,26 млрд. афр. фр., 1966 г. — 8,18 млрд. афр. фр. Более 70% средств расходуются на содержание гос. аппарата. Стоимость экспорта в 1964 г. — 3254 млн. афр. фр., в 1965 г. — 3367 млн. афр. фр.; импорта в 1964 г. — 7762 млн. афр. фр., в 1965 г. — 8491 млн. афр. фр. Продукты масличной пальмы составляют 70% всего экспорта. Доля Франции во внешней торговле несколько сократилась в 1965 г. по сравнению с 1964 г. и составила 55%.

Важнейшие события и внешняя политика. В 1966 г. восстановлены местные органы власти, разрешена деятельность прессы. Подготавливается «Хартия нации» — конституционный закон, который должен временно заменить аннулированную конституцию. Правительство имело контакты с профсоюзами и молодежными организациями в целях обеспечения поддержки своей политики. Для погашения государственного долга иностранным фирмам, действующим в стране, и для сокращения бюджетного дефицита правительство сохранило в силе сокращение на 25% заработной платы в государственном секторе, сократило на 25% заработную плату в частном секторе, пособия многодетным, ввело налог на все сделки. Эти меры вызвали острое недовольство. Был раскрыт антиправительственный заговор группы офицеров. 8-й конгресс Всеобщего союза учащихся и студентов Дагомеи осудил политику правительства. В сентябре состоялась всеобщая забастовка в частном секторе, но руководство профсоюзов пошло на соглашение с правительством.

В 1966 г. правительство укрепляло связи с капиталистическими странами, в первую очередь с Францией, привлекало новые иностранные инвестиции. От Франции получены заверения о продолжении экономической помощи. Помощь США в 1965 г. составила 1,1 млн. долл., с США подписано соглашение о проведении противосепных прививок всему населению Дагомеи. В 1966 г. министр иностр. дел Дагомеи посетил ФРГ, подписал соглашение о торговле и техническом сотрудничестве с Швейцарией, об экономическом сотрудничестве с Израилем. Дагомею посетили торговые делегации Японии и Испании.

В 1966 г. Дагомея укрепила свои связи с Советом Согласия и Общей Афро-Малагасийской организацией (ОКАМ). Расширилось сотрудничество с Того, принято решение о совместном строительстве гидроэлектростанции и подготовке специалистов сельского хозяйства.

Установлены также тесные связи с новым правительством Ганы.

В 1966 г. в Дагомею аккредитован посол СССР. Подписан план культурного обмена между двумя странами на 1966 г. *Л. Низская.*

ДАНИЯ

(Королевство Дания)

Общие сведения. Дания — государство в Зап. Европе, на Ютландском п-ове и о-вах Зеландия, Фюн и др. Площадь — 43 тыс. км². Население (оценка на 1 января 1967 г.) — 4,8 млн. чел. Столица — Копенгаген (на 1 июля 1965 г. 879 тыс. жит., с пригородами — 1376 тыс. жит.). Господствующая религия — лютеранская. Дания принадлежит Гренландия (площадь — 2176 тыс. км², население в 1966 г. — 37 тыс. чел.) и пользующиеся внутренней автономией Фарерские о-ва (площадь — 1,4 тыс. км², население в 1966 г. — 38 тыс. чел.).

Государственный строй. Глава государства — король (Фредерик IX, с 1947 г.). Законодательная власть осуществляется королем (формально) и однопалатным парламентом — фолькетингом (179 депутатов, избираемых на 4 года). В фолькетинге, избранном 22 ноября 1966 г., Социал-демократическая партия получила 69 мест (до этого — 76), Венстре-Либеральная — 35 (36), Консервативная народная — 34 (36), «Радикальная Венстре» — 13 (10), Социалистическая народная — 20 (10), Партия независимых — 0 (5), Либеральный центр — 4 (2); по 2 депутата имеют Гренландия и Фарерские острова. Премьер-министр — социал-демократ Е. О. Краг.

Политические партии и профессиональные союзы. Социал-демократическая партия Дании (СДНД). Основана в 1871 г. 270 тыс. членов (1965 г.). Председатель — Е. О. Краг. Венстре-Либеральная партия. Основана в 1870 г. Выражает интересы гл. обр. крупных и средних землевладельцев. 178 тыс. членов (1965 г.). Председатель — П. Хартлинг. Консервативная народная партия. Основана в 1915 г. Выражает интересы крупной буржуазии, помещиков, знати. 132 тыс. членов (1965 г.). Председатель — К. Теструп. Партия «Радикальная Венстре». Основана в 1905 г. Выражает интересы мелкой буржуазии, а также либеральной интеллигенции. 30 тыс. членов (1965 г.). Председатель — С. Бьеррегорд. Партия независимых. Основана в 1953 г. Крайне правая буржуазная партия. Председатель — Й. Поульсен. Социалистическая народная партия (СНП). Основана в 1959 г. Председатель — А. Ларсен. Коммунистическая партия Дании (КПД). Основана в 1919 г. Председатель ЦК — К. Есперсен. Партия «Правовой союз». Основана в 1919 г. Объединяет часть мелкой буржуазии, а также интеллигенции. Председатель — К. Кристенсен. Либеральный центр. Основан в 1965 г. Выражает интересы части буржуазии города и деревни. Председатель — Б. Ноак.

Имеется ок. 100 отраслевых профсоюзов, насчитывающих св. 800 тыс. членов. Крупнейший из них — профсоюз неквалифицированных рабочих (св. 250 тыс. членов). 67 профсоюзов входят во Вседатское объединение профсоюзов. Председатель — Э. Енсен (социал-демократ). Входит в МКСП.

Экономика. Валовой национальный продукт (товары и услуги) вырос в 1966 г. в сопоставимых ценах 1955 г. на 3% (в 1965 г. — на 4,8%) и составил 47 млрд. крон.

Промышленность. Объем промышленного производства увеличился на 2% (в 1965 г. — на 4%); сказались трудности сбыта продукции на внешних

рынках. Капиталовложения в пром-сть сократились с 2,3 млрд. крон в 1965 г. до 2,0 млрд. крон. Установленная мощность электростанций выросла на 200 тыс. кВт и достигла в конце 1966 г. 2,8 млн. кВт. После ввода на полную мощность нефтеперерабатывающего завода в г. Фредерисии (3 млн. т в год) суммарная мощность нефтеперерабатывающей пром-сти достигла 5,8 млн. т нефтепродуктов в год.

Производство некоторых видов промышленной продукции

Виды продукции	Единицы измерения	1964 г.	1965 г.	1966 г.
Электроэнергия	млрд. кВт-ч	7,3	7,4	7,5
Бурый уголь	млн. т	2,0	2,0	1,9
Нефтепродукты	»	2,5	2,8	4,0
Чугун	тыс. т	73	78	80
Сталь	»	396	412	420
Цемент	млн. т	1,9	2,0	2,0
Торговые суда (спуск на воду)	тыс. бр.	250	351	320
Дизели для судов	рег. т	300	320	350
Маргарин	тыс. т	89	88	86

Сельское хозяйство. Объем с.-х. продукции вырос всего на 0,5% (в 1965 г. — на 2%), причем объем продукции животноводства остался на уровне 1965 г. Из общей стоимости товарной продукции животноводства (8,4 млрд. крон) на молочные продукты пришлось 2,4 млрд. крон, мясо — 5,7 млрд. крон, яйца — 0,3 млрд. крон. Сбор зерновых составил 6,0 млн. т (в 1965 г. — 6,2 млн. т). В 1966 г. в с. х-ве имелось 163 тыс. тракторов, 28 тыс. зерновых комбайнов, 150 тыс. доильных аппаратов.

Сбор основных сельскохозяйственных культур (тыс. т)

Виды культур	1964 г.	1965 г.	1966 г.	Урожайность (ц/га)	
				1965 г.	1966 г.
Пшеница	541	564	389	44	42
Рожь	292	265	142	30	29
Ячмень	3928	4125	4098	40	37
Овес	821	780	885	38	39
Зерновая смесь	659	492	450	30	29
Картофель	1218	890	1150
Сахарная свекла (для производства сахара)	3150	1900	2200

Поголовье скота (июль 1965 г., тыс.): лошади — 59, круп. рог. скот — 3354 (в т. ч. молочные коровы — 1355), свиньи — 8500; куры — 28 млн. штук. Средний надой молока на каждую молочную корову — 3900 кг со средним содержанием жира 4,1% (1965 г.).

Транспорт. Тоннаж торгового флота в начале 1966 г. — 2,5 млн. бр. рег. т (суда св. 100 бр. рег. т, без рыболовных). Автопарк (январь 1966 г.) — 1 млн. машин, в т. ч. 700 тыс. легковых.

Внешняя торговля. Стоимость экспорта — 16,6 млрд. крон (в 1965 г. — 15,7 млрд. крон), стоимость импорта — 20,6 млрд. крон (в 1965 г. — 19,4 млрд.

Производство основных продуктов животноводства (тыс. т)

Виды продуктов	1964 г.	1965 г.	1966 г.
Молоко	5233	5367	5809
Масло	156	166	180
Сыр	124	114	125
Яйца	100	90	90
Говядина	244	245	258
Свинина	738	807	795
Куриное мясо	76	66	67

кром). Доля продуктов с. х-ва и пищевой пром-сти сократилась в экспорте с 44% в 1964 г. до 41% в 1966 г., доля продукции машиностроения выросла соответственно с 24% до 28%.

Географическое направление внешней торговли (в %)

Страны и группы стран	Импорт		Экспорт	
	1965 г.	1966 г.	1965 г.	1966 г.
Страны ЕАСТ	36,3	36,8	46,6	46,2
в т. ч. Великобритания	13,3	...	21,4	...
Швеция, Норвегия, Финляндия	19,6	...	19,4	...
Страны ЕЭС	35,8	35,2	27,3	27,1
в т. ч. ФРГ	21,2	...	14,8	...
США	7,5	...	8,0	...
Страны СЭВ	4,0	...	3,5	...
в т. ч. СССР	1,5	...	1,2	...

Денежная единица — датская крона. По курсу Госбанка СССР на июль 1967 г. 100 крон = 13,0 руб. *М. Соколов.*

Важнейшие события. 22 ноября 1966 г. состоялись внеочередные выборы в фолькетинг. Причиной их послужил отказ буржуазных партий поддержать внесенный с.-д. правительством проект новой налоговой системы, лишившей буржуазию возможности скрывать от налогообложения часть доходов. СДПД рассчитывала путем выборов укрепить свои позиции в фолькетинге, однако она потеряла 7 мандатов. Ухудшились позиции и крупных буржуазных партий. Удвоила свое представительство СНП, укрепили позиции радикалы; та и другая партии выступали, в отличие от СДПД, за выход Дании из НАТО, причем СНП также требовала прекратить военное сотрудничество с ФРГ, а радикалы требовали вынести важнейшие внешнеполитические вопросы, в т. ч. вопрос о признании границы по Одеру—Нейсе, на всенародное голосование. СДПД все же осталась у власти.

Съезд партий «Радикальная Венстре» (май) выступил за то, чтобы Дания и другие северные страны оказали влияние на ФРГ с целью заставить ее признать границу по Одеру—Нейсе, а также потребовал, чтобы Дания

своими действиями способствовала роспуску НАТО. Съезд Венстре-Либеральной партии (сентябрь) высказался за самостоятельное вступление Дании в «общий рынок».

Внешняя политика. В 1966 г. расширялось датско-западногерманское военное сотрудничество в рамках НАТО. На территории Дании состоялся ряд маневров с привлечением войск США, а также ФРГ. Датчане активно протестовали против присутствия подразделений бундесвера на территории страны, что вынуждало датское правительство делать успокаивающие заявления. Правительство по-прежнему защищало перед лицом общественности участие Дании в НАТО.

На протяжении года правительство, не осуждая США, неоднократно высказывалось за урегулирование конфликта во Вьетнаме путем переговоров с участием всех сторон. 1 января Е. О. Краг предложил, чтобы скандинавские страны совместно обратились к Англии и СССР с призывом созвать Женевскую конференцию (по образцу 1954 г.) для обсуждения вьетнамской проблемы.

Во время своего визита во Францию (16—19 апреля) Е. О. Краг, беседуя с Ш. де Голлем, заявил, что Дания желала бы видеть Францию в НАТО и хотела бы, чтобы главная политическая квартира НАТО оставалась в Париже. Находясь 20—23 апреля в США, Е. О. Краг одобрил пребывание американских войск в Южном Вьетнаме, а также в Европе. Е. О. Краг посетил также Англию и Исландию, имел встречу с канцлером ФРГ Л. Эрхардом. Министр иностранных дел П. Хеккерун выезжал в Швецию, Зап. Берлин, Ирландию.

4—11 октября состоялся официальный визит в Данию премьер-министра Швеции Т. Эрландера, а 16 октября Копенгаген посетил премьер-министр Норвегии П. Бортен; обсуждалась гл. обр. совместная торговая политика скандинавских стран. Данию посетили также король Бельгии Бодуэн I и президент Италии Дж. Сарагат.

В 1966 г. Дания предоставила заем Индии (30 млн. крон) для закупки датских с.-х. продуктов, Иордании (12 млн. крон), Бразилии (3 млн. долл.) для развития пром-сти, выделила 1,3 млн. крон на создание учебного центра в г. Сантьяго (Чили) для обучения квалифицированных рабочих, а также обещала поставить Чили школьное оборудование и послать туда своих специалистов; она согласилась участвовать в совместном проекте североευропейских стран по оказанию помощи кооперативному строительству в Кенни. П. Хеккерун в июле посетил Бразилию, Уругвай, Чили, Перу.

С Румынией Дания подписала торговое соглашение на 5 лет. П. Хеккерун нанес визиты в СРР (апрель) и в ВНР (август). Данию посетили председатель Совета Министров СРР Й. Г. Маурер (август), румынская парламентская делегация, министр иностранных дел ЧССР В. Давид, министр культуры ПНР Л. Мотыка.

А. Березко.

ДОМИНИКАНСКАЯ РЕСПУБЛИКА

Общие сведения. Доминиканская Республика — государство в Вест-Индии, занимающее вост. часть о-ва Гаити. Площадь — 48,4 тыс. км². Население — 3750 тыс. чел. (оценка 1966 г.), в т. ч. 70% — мулаты, 15% — негры, 15% — белые. Столица — Санто-Доминго (478 тыс. жит. в 1965 г.). Гос. язык — испанский.

Государственный строй. В ноябре 1966 г. была принята новая конституция. Глава государства и правительства — президент, избираемый на 4 года (с 1 июля 1966 г. — Х. Балагер). Законодательная власть осуществляется Национальным конгрессом, состоящим из сената и палаты депутатов.

Политические партии и профессиональные союзы. Партия реформ — правящая. Объединяет представителей национальной буржуазии, помещиков, дворянства. Лидер — Х. Балагер. Доминиканская революционная партия. Объединяет мелкую буржуазию, часть крестьянства, интеллигенцию — сторонников бывшего президента Х. Боша, который в 1966 г. отказался от руководства партией. Лидер — Х. Пенья Гомес. Другие буржуазные партии: Национальный гражданский союз (пред. — В. Фиальо); Социал-христианская революционная партия (пред. —

М. Р. Виттини); Демократическая революционно-националистическая партия (пред. — М. Альянтара); Социал-демократический альянс (лидер — Х. И. Хименес Грудьон); Социал-христианская партия (пред. — К. Гонсалес); Либерально-эволюционистская партия (сторонники убитого в 1961 г. диктатора Р. Л. Трухильо, лидер — Л. Амиама). Прогрессивные партии: «Движение 14 июня», Доминиканское народное движение, Доминиканская коммунистическая партия. Осн. в 1944 г., до 1965 г. называлась Доминиканской народно-социалистической партией. Запрещена. Крупнейшее профсоюзное объединение — Конфедерация доминиканских трудящихся, насчитывающая св. 150 тыс. членов.

Экономика. Валовой продукт (1963 г.) составил 784 млн. долл. Инвестиции США достигли к концу 1965 г. ок. 200 млн. долл., в т. ч. 128,5 млн. долл. — прямые частные. Компания «Фрик» (США) приступила к строительству рыбозавода в г. Сан-Педро-де-Макорис стоимостью в 15 млн. долл. Под нажимом монополий США в августе 1966 г. был принят проект закона о роспуске Гос. сахарной корпорации, которая дает св. 60% производимого страной сахара. Индекс стоимости жизни (1958 г. = 100) достиг 115 в октябре 1966 г. В 1965 г. 31% всей рабочей силы (400 тыс. чел. из 1287 тыс.) были безработными. Ведущая товарная культура — сахарный тростник (в 1965 г. производство сахара-сырца — 880 тыс. т). Сбор других с.-х. культур в 1965/66 г. (тыс. т): кофе — 42, бананы — 450, какао-бобы — 40, рис — 144, маниок — 145, табак — 35, батат — 76. поголовье в 1964 г. (в тыс.): крупного рогатого скота — 963, свиней — 1853, лошадей — 241, кур — 4788. В 1965 г. добыто 888 тыс. т бокситов («Алкоа эксплорейшн»), железной руды — 150 тыс. т («Бетлехем стил»). Экспорт в 1965 г. — 123,1 млн. долл., импорт — 91,7 млн. долл. $\frac{2}{3}$ внешнеторгового оборота приходится на США. Денежная единица — песо = 1 долл. США.

Важнейшие события и внешняя политика. В 1966 г. ширилось движение за вывод интервенционистских межамериканских сил, состоявших гл. обр. из войск США. В январе произошла всеобщая забастовка, участники которой требовали вывода интервентов и увольнения в отставку правых реакционных генералов, организовавших в декабре 1965 г. покушение на полковника Каамацо и др. лидеров конституционалистов з г. Сантьяго-де-лос-Кавальерос. Временный президент Г. Годой был вынужден удалиться из страны и назначить на дипломатические должности за границей нескольких представителей военищины. Аналогичные меры были предприняты в отношении полковника Каамацо и др. лидеров конституционалистов. Тем самым была предпринята попытка обезглавить патриотические силы и обеспечить удобный для США и местной реакции исход предстоявших выборов. Однако народные массы продолжали борьбу. В марте забастовали 18 тыс. грузчиков в знак протеста против присутствия американ-

ских судов в доминиканских портах; во всем мире прошла неделя солидарности с доминиканским народом. В апреле в столице состоялась крупнейшая демонстрация с требованием вывода американских войск.

1 июня состоялись всеобщие выборы. Пост президента оспаривали Х. Бош от Доминиканской революционной партии, Х. Балагер от Партии реформ, Р. Бофель от Движения национального объединения. Несмотря на то, что Бош занимал непоследовательную позицию по ряду проблем, его кандидатуру поддерживали все прогрессивные силы, поскольку в своей предвыборной программе партия выступала за вывод иностранных войск, восстановление конституции 1963 г. с необходимыми поправками. Избрания Балагера добивались США и реакционная военищина. Его поддержали Христианско-демократическая партия и часть членов партии Национальный гражданский союз. Для обеспечения победы Балагера накануне выборов был установлен реакционный террор. Происходили массовые убийства конституционалистов и членов Доминиканской революционной партии. В день выборов 12 тыс. солдат и полицейских стояли у дверей избирательных участков. Х. Балагер получил 769 тыс. голосов, Х. Бош — 525 тыс., а Р. Бофель — менее 40 тыс. Х. Бош получил большинство в городах, прежде всего в Санто-Доминго. 1 июля 1966 г. Х. Балагер вступил в должность. За несколько дней до этого США предотвратили Доминиканской Республике 15 млн. долл., а в июле президентом было объявлено о возможности получить от США еще 25 млн. долл. на весьма выгодных условиях. США повысили на 20% сахарную квоту Доминиканской Республики и обязались закупить в текущем году 600 тыс. т сахара-сырца.

В сентябре были выведены иностранные войска. Однако в Санто-Доминго осталось св. 2 тыс. агентов ЦРУ, «вордуса мира» и др. организаций США. Некоторым представителям военищины было разрешено вернуться в страну. В конгресс был внесен проект закона об ограничении деятельности политических партий, который, однако, был отклонен. В ноябре конгресс принял новую конституцию, которая отменила ряд прогрессивных положений конституции 1963 г., в т. ч. она позволяет переизбирать на неопределенный срок президента, запрещает забастовки гос. служащих, отменяет автономию ун-та. Активизировались правые элементы, к-рые считали Балагера слишком слабым для борьбы с нац.-патриотическим движением. В этой связи компартия потребовала сплочения масс для отпора гос. перевороту и восстановления конституции 1963 г.

В мае полномочный представитель Г. Годоя посетил Чили, Уругвай, Аргентину и некоторые др. латиноамериканские страны, чтобы добиться их поддержки в вопросе о выводе иностранных войск из Доминиканской Республики. В июне — июле Санто-Доминго посетил вице-президент США Г. Хэмфри. В июле были восстановлены дипломатические отношения с Гаити. В сентябре президент Балагер высказался в поддержку предложения США о создании постоянных межамериканских вооруженных сил. В декабре США предоставили заем в 10 млн. долл. М. Мартынов.

ЗАМБИЯ

(Республика Замбия)

Общие сведения. Республика Замбия — государство в Центр. Африке в составе Содружества, возглавляемого Великобританией (с 1924 г. по 1964 г. — англ. протекторат Сев. Родезия). Площадь — 752 тыс. км². Население (1965 г., декабрь) — 3780 тыс. чел., в т. ч. 700 тыс. африканцев. Столица — Лусака (132 тыс. жит. в 1965 г.).

Государственный строй. Глава государства, правительства и главнокомандующий вооруженными силами — президент (с авг. 1964 г. — К. Каунда). Законодательный орган — Национальное собрание, избираемое на 5 лет. Исполнительный орган — кабинет министров. В соответствии с законом, принятым в марте 1966 г., политическим партиям запрещается получать

финансовую и материальную помощь от иностранных государств.

Политические партии и профессиональные союзы. Партия африканского населения — Объединенная партия национальной независимости (ЮНИП), лидер — К. Каунда. Имеет в парламенте 55 депутатов (из 75). Африканский национальный конгресс (АНК), лидер — Г. Нкумбула. Имеет 10 мест в парламенте, находится в оппозиции к правительству Каунды и ЮНИП. Объединенный фронт, лидер — Л. Луомбе, выступает с оппозицией к правительству.

Экономика. В 1965 г. (декабрь) по найму работало 266,5 тыс. африканцев, в т. ч. (тыс. чел.) в строительстве — 49,2, в сфере обслуживания — 46,0, в горнодобывающей промышленности — 44,8, в с. х-ве — 35. В июне 1966 г. был завершен переходный план развития Замбии, рассчитанный на 18 месяцев; первоначальный объем капиталовложений (35 млн. ф. ст.) был расширен на 7 млн. ф. ст. В июле начал действовать 1-й нац. план развития Замбии (1966—70 гг.). Основные задачи: строительство и улучшение дорог, сооружение электростанций, подготовка национальных кадров. В марте 1966 г. правительство заключило соглашение с итальянской фирмой «Фиат» о создании Нац. транспортной корпорации, которая будет осуществлять строительство автодорог в северном направлении и выпуск новой модели грузовиков. В связи с трудностями транспортировки, вызванными родезийским кризисом, медные компании Замбии приняли решение о сокращении добычи меди на 25%. Для доставки грузов была создана смешанная «Танзам» (35% капитала принадлежит правительству Танзании, 35% — правительству Замбии и 30% — фирме «Фиат»). Начато строительство цементного и керамического заводов, завода по производству удобрений и взрывчатых веществ; построены трикотажная фабрика и сахарный завод. Добыча в 1966 г. (оценка, тыс. т): медные руды — 615,9, цинковые руды — 48,8, свинцовые руды — 21,3, марганцевые руды — 27,8. Открыто месторождение медной руды в Каленгве с самым высоким в стране содержанием металла — 16%.

В с. х-ве занято около 70% населения страны — 450 тыс. семей африканцев и 700 семей европейских фермеров. С 1965 г. правительство развернуло кампанию по кооперированию в с. х-ве. В стране имеется 500 кооперативов, которым правительство оказывает некоторую помощь. Основные с.-х. культуры (продажи 1965/66 с.-х. года, тыс. т): кукуруза — 254,3, табак — 13,8, хлопок — 2,3, арахис — 0,5.

В 1965 г. (оценка) экспорт — 240 млн. ф. ст., импорт — 115 млн. ф. ст. Главные торговые партнеры — Великобритания и ЮАР. В декабре 1965 г. был введен гос. контроль над импортом и экспортом.

Важнейшие события и внешняя политика. В августе 1966 г. состоялись первые после провозглашения независимости муниципальные выборы, проводимые на основе всеобщего избирательного права, в результате которых партия ЮНИП добилась огромного перевеса сил, завоевав большинство голосов во всех советах, даже где были выставлены кандидатуры других партий. В 1966 г. Национально-прогрессивная партия европейского населения объявила о самороспуске. Члены парламента от этой партии (10 депутатских мест) будут выступать в качестве независимых.

В 1966 г. состоялся ряд забастовок африканских горняков, протестующих против разрыва в заработной плате европейских и африканских рабочих. Самая крупная забастовка состоялась 28 августа — 8 сентября, в ней приняли участие св. 90% африканцев, занятых на медных рудниках (принадлежат иностранным монополиям). 1 октября повышена заработная плата африканским горнякам на 22%.

В 1966 г. страна была поставлена в исключительно сложные условия благодаря одностороннему провозглашению независимости в Родезии. Правительство Смита начало широкую кампанию запугивания и шантажа Замбии. Родезийский кризис причинил экономике Замбии ущерб на сумму 31 млн. ф. ст.

Укреплялись связи с соседними африканскими государствами. Правительство Танзании приняло решение сократить работы по внутреннему развитию своей страны и направить высвободившиеся средства на улучшение сообщения с Замбией. Танзания предоставила Замбии выход к морю через свои порты. В конце 1966 г. частично возобновились перевозки меди по родезийско-замбийской железной дороге. В сентябре делегация Замбии покинула конференцию премьер-министров стран Содружества в Лагосе в знак протеста против занятой Великобританией позиции попустительства режиму Смита в Родезии. На 21-й сессии ООН Замбия настаивала на применении принудительных санкций к Родезии, включая эмбарго на закупки и транспортировку нефти в Родезию.

В августе СССР посетила миссия доброй воли Республики Замбия, возглавляемая вице-президентом республики Р. Камангой; было заключено соглашение о культурном сотрудничестве между Советским Союзом и Замбией.

М. Чуваева.

ЗЕЛЕНОГО МЫСА ОСТРОВА

Острова Зеленого Мыса — архипелаг в Атлантич. океане у побережья Зап. Африки. Владение («заморская провинция») Португалии. Площадь — 4,0 тыс. км². Население (перепись 1960 г.) — 201,5 тыс. чел., в т. ч. ок. 65% мулатов и ок. 32% негров-банту. Европейцев (португальцев) — ок. 6 тыс. чел. Адм. центр — г. Прая на о. Сантьягу (св. 30 тыс. жпт.). Управляется губернатором. Португальские колонизаторы широко используют систему принудительного труда. Возделываются высококачественный кофе (экспорт в 1964 г. — 39 т, в 1963 г. — 22 т), клещевина (экспорт настороженного мас-

ла), сах. тростник, горчица, цитрусовые (апельсины) и продовольственные культуры (маннок, кукуруза, картофель, бананы).

Вооруженную борьбу против португальских колонизаторов ведут патристические силы, которыми руководят Африканская партия борьбы за независимость Португальской Гвинеи и о-вов Зеленого Мыса (ген. секретарь — Амикар Кабрал) и Фронт освобождения островов Зеленого Мыса (ген. секретарь — Онорс Кабрал).

ИЗРАИЛЬ

(Государство Израиль)

Общие сведения. Израиль — государство на Ближнем Востоке. Контролирует территорию площадью 20,7 тыс. км² (в границах, определенных решением

ООН от 29 ноября 1947 г. о разделе Палестины, — 14 тыс. км²). Население (оценка 1966 г.) — 2629 тыс. чел., из них 2299 тыс. евреев и 300 тыс. арабов. Гос.

язык — иврит (древнееврейский). Гос. религия — иудаизм. Крупнейшие города: Тель-Авив (св. 450 тыс. жит.), Хайфа (200 тыс. жит., главный порт), зап. часть Иерусалима (190 тыс. жит., местопребывание парламента и правительства).

Государственный строй. Глава государства — президент, избираемый парламентом на 5 лет (с апреля 1963 г. — Залман Шазар). Высший законодательный орган — кнессет (однопалатный парламент из 120 депутатов), избираемый на 4 года. Премьер-министр — Леви Эшкол (с июня 1964 г., в январе 1966 г. сформировал новое пр-во), министр иностранных дел — А. Эбан (с января 1966 г.).

Политические партии и профсоюзы. Рабочая партия Израиля (МАПАИ). Сионистская правосоциалистическая партия. Созд. в 1930 г., 200 тыс. чл. (1965 г.). Ген. секретарь — Голда Меир. После раскола в июле 1965 г. из партии вышла более правая группа во главе с Д. Бен-Гурионом, создавшая партию РАФИ («Список рабочих Израиля», 10 мест в парламенте). Объединенная рабочая партия (МАПАМ). Сионистская левосоциалистическая партия. Образ. в 1948 г., ок. 38 тыс. чл. и канд., 8 мест в парламенте. Лидер — М. Яари. Либеральная партия. Партия крупной и средней буржуазии. Образована в 1961 г. В марте 1965 г. произошла ее раскол. Большинство пошло на создание парламентского блока с партией Херут. Сравнительно более прогрессивное меньшинство создало Партию независимых либералов (имеет в парламенте 5 мест). Херут — правая националистическая партия. Образована в 1946 г., ок. 54 тыс. чл., вместе с Либеральной партией имеет 26 мест в парламенте. Пред. — Вабер (с июня 1966 г., до этого — М. Бейгин). Ахдут Гаавода — Кооперативная партия. Левосоциалистическая мелкобуржуазная партия. Образована в 1954 г., 35 тыс. чл. В блоке с МАПАИ имеет 45 мест в парламенте. Ген. секретарь — Израэль Галили. Национально-религиозная партия («Мизрахи» и «Гапоэль-Гамизрахи»). Образована в 1956 г. Сионистская партия, основанная на принципе «религиозного сионизма». 11 мест в парламенте. Лидер — М. Шапиро. Действуют также партии Агудат Исраэль, Поалей Агудат Исраэль и 3 арабские партийные группы, находящиеся под влиянием МАПАИ. В новое «правительство национального единства», сформированное в конце мая 1967 г., наряду с представителями МАПАИ, МАПАМ, Ахдут Гаавода и Национально-религиозной партии вошли представители правых партий — РАФИ (мин. обороны Моше Даян), Херут и Либеральной.

Коммунистическая партия Израиля (КПИ). Осн. в 1919 г. как Социалистическая партия Палестины. В 1921 г. переименована в Коммунистическую партию Палестины; с мая 1948 г. — КПИ. Ок. 2 тыс. чл. 3 места в парламенте. Секретарь Политбюро — Меир Вильнер.

Крупнейшее профсоюзное объединение — Всеобщая федерация труда (Гистадрут). Осн. в 1920 г., 915 тыс. чл. Находится под контролем МАПАИ. Входит в МКСП. Пред. — А. Беккер.

Экономика. Темпы экономического развития были в 1966 г. ниже, чем в 1965 г. По-прежнему торговый и платежный баланс были дефицитны, усилилась инфляция, росли цены при заморозке заработной платы. В 1966 г., по официальным данным, насчитывалось 9 тыс. полностью или частично безработных, что составляло десятую часть всех работающих по найму.

Иностранному и местному частному капиталу, инвестирующему средства в экспортные отрасли экономики, предоставляются широкие льготы.

Промышленность. В пром-сти занято 25% активного населения (215 тыс. чел.). Добыча

потаха из вод Мертвого моря поднялась в 1966 г. до 500 тыс. т (в 1965 г. — 320 тыс. т), вся продукция экспортируется, как и продукция единственного медного рудника в Тимне (св. 5 тыс. т в год). Добыча нефти держится на уровне 200 тыс. т. Выработка электроэнергии в 1965 г. — 3121 млн. квт-ч. Произведено в 1965 г. (в тыс. т): хлопчатобумажной пряжи — 19,5 (в 1964 г. — 24), цемента — 944 (1098), суперфосфата — 78, муки — 180. Собрано 3,3 тыс. легковых и 4,8 тыс. грузовых автомобилей. Развивается с.-х. машиностроение, продукция которого частично экспортируется, гл. обр. в страны Африки. Верфь в Хайфе начала строить суда водоизмещением 3 тыс. т. Увеличена мощность нефтеперерабатывающего завода в Хайфе, в 1966 г. она достигла 5,5 млн. т в год.

Сельское хозяйство. В с.-х. ве используется 10,2 тыс. тракторов. Под посевами — 405 тыс. га, искусственно орошается 141 тыс. га. На орошение земли приходится 80% потребляемой в стране воды. Расширение площади орошаемых земель связывается, в частности, с организацией опреснения морской воды. Между Израилем и США достигнуто соглашение о строительстве на побережье Средиземного моря крупного завода по опреснению морской воды. Завод будет работать на атомной энергии. В 1964/65 г. собрано (в тыс. т) пшеницы — 124, ячменя — 117, сорго — 80, картофеля — 107, хлопка — 16, винограда — 39, арахиса — 10, бананов — 50, цитрусовых (в 1965/66 г.) — 863 (в т. ч. апельсинов — 640 и грейпфрутов — 159). Экспортировано в 1965/66 г. 65% продукции цитрусовых. Поголовье скота в 1964 г. (в тыс.) крупного рогатого скота — 246, овец и коз — 342, лошадей и мулов — 19. Насчитывается 7,8 млн. кур-несушек. Произведено в 1964 г. молока 377 тыс. т, масла — 3 тыс. т, яиц — 1,3 млрд. шт. Улов рыбы в 1964 г. — 18,8 тыс. т, в т. ч. из искусственных прудов — 10,4 тыс. т.

Транспорт. Протяженность ж. д. — 688 км. Строится участок ж. д. Димона — Орон. В 1964/65 г. грузооборот ж. д. — 329 млн. т·км, перевезено 5 млн. пассажиров. Автодорог — 3780 км, автопарк — 95 тыс. машин. Государственная судоходная компания имеет 66 судов общим тоннажем 750 тыс. т. Грузооборот портов в 1964/65 г. — 3,9 млн. т. Вступил в эксплуатацию новый порт Ашдод на Средиземном море и расширен порт Эйлат на Красном море.

Внешняя торговля. Пассивное сальдо торгового баланса снизилось с 466 млн. долл. в 1964 г. до 405 млн. в 1965 г. Стоимость импорта в 1965 г. — 835 млн. долл., экспорта — 430 млн. долл. Экспортировано (в млн. долл.) обработанных алмазов — 154, др. промышленных товаров — 192, цитрусовых — 71, других с.-х. продуктов — 13. На долю США приходилось в 1965 г. 15% израильского экспорта и 27% импорта, на долю Англии — соответственно 12% и 20%, ФРГ — 9% и 9%.

Финансы. Денежная единица — израильский фунт. По курсу Госбанка СССР на январь 1967 г. 100 изр. ф. = 30,00 руб. Бюджет на 1966/67 г. — 3203 млн. изр. ф., а вместе с бюджетом развития — 4593 млн. изр. ф. (в 1965/66 г. — 4170 млн.). По сравнению с бюджетом на 1965/66 г. снижены ассигнования на жилищное строительство и увеличены военные расходы (они составляли в 1966/67 г. 32% бюджета против 27% в 1965/66 г.). 18% расходов по бюджету предназначается для покрытия долговых обязательств Израиля и уплаты процентов по долгам. Бюджетные расходы покрываются увеличенными прямыми и косвенными налогами, иностранными, главным образом американскими займами и пожертвованиями. В 1965 г. дефицит платежного баланса — 485 млн. долл. В целях получения иностранной валюты поощряется туризм: в 1965 г. от 297 тыс. иностранных туристов получено 54 млн. долл. И. Генин.

Важнейшие события и внешняя политика. В 1966 г. в Израиле внутривластическое положение обострилось в связи с активизацией экстремистских агрессивных элементов и с возросшими экономическими трудностями — отсутствием средств для покрытия торгового дефицита, превысившего в 1966 г. 500 млн. долл., растущей безработицей, замораживанием заработной платы и т. д. 14 февраля произошла всеизраильская однодневная забастовка, 12 июля — крупнейшая забастовка предупреждения, проходившая под лозунгами повышения заработной платы, борьбы с безработицей, снижения налогов. Правящим кругам удалось несколько смягчить внутренние трудности в результате широкой экономической помощи западных держав и путем раздувания антиарабской сионистской пропаганды. Эта пропаганда принимала все более разгульный характер. Издавна используя Израиль в качестве орудия своей политики, направленной на восстановление колониализма и господства монополий на Ближнем Востоке, США, Англия, ФРГ всячески подогревали экспансионистские замыслы израильской буржуазии. В январе — феврале и в декабре 1966 г. в США находился министр иностранных дел А. Эбан, в мае — зам. министра обороны Бен-Цви, в июле — президент З. Шахар. В июле Израиль посетил помощник министра обороны США, в августе — бывший вице-президент Р. Никсон. В Южный Вьетнам в 1966 г. выезжала группа высших офицеров израильской армии, в числе которых находился М. Даян. В январе Израиль подписал соглашение с Францией о поставках вооружения. От ФРГ в мае был получен новый кредит в размере 160 млн. марок; в Израиле с официальными визитами побывали один из лидеров Христианско-демократического союза ФРГ Э. Блюменфельд (апрель), бывший канцлер ФРГ К. Аденауэр (май), председатель бундестага ФРГ Э. Герстенмайер (август). В мае эскадра английских военных кораблей посетила Хайфу. Одновременно с усилившейся милитаристской и антиарабской деятельностью в Израиле проводилась широкая антисоветская кампания (в частности, в феврале проходила т. н. «неделя в защиту евреев СССР», организованная сионистскими партиями при участии официальных лиц).

На протяжении всего 1966 г. на границах с Сирией, ОАР, Иорданией и Ливаном провоцировались вооруженные инциденты. Неоднократно СССР предостерегал Израиль против взятия им авантюристического курса и указывал на опасные для самого Израиля последствия его политики (заявление ТАСС от 27 мая 1966 г., выступления представителя СССР в Совете Безопасности ООН и др.). Однако Израиль не только не изменил агрессивный курс своей политики, но 7 апреля 1967 г. подверг бомбардировке сирийскую территорию. В связи с решением ОАР прийти на помощь САР и с позицией СССР, израильские экстремисты отложили широкие военные действия против САР. Однако одновременно Израиль стал форсировать подготовку к агрессии в отношении всех соседних арабских стран и прежде всего ОАР. 24 мая 1967 г. опубликовано заявление правительства СССР о положении на Бл. Востоке, оно предостерегло Израиль в связи с его приготовлениями к войне.

В конце мая 1967 г. в Израиле под давлением крайне правых сил было создано т. н. «правительство национального единства». В него вошли представители правых партий, в частности от РАФИ — генерал М. Даян (командовавший израильской армией во время тройственной империалистической агрессии Англии, Франции и Израиля против Египта в 1956 г.) — в качестве министра обороны, от партий Херут и Либеральной — их лидеры М. Бейгин и И. Сафир — в качестве министров без портфелей. К этому времени численность израильских вооруженных сил превысила 300 тыс. чел., т. е. 1/7 часть населения. По данным американского агент-

ства Ассошиейтед пресс, в армии Израиля насчитывалось 800 танков, в т. ч. 200 тяжелых танков «Паттон» и 250 тяжелых танков «Центурион», 400 самолетов, в т. ч. около 50 американских тактических бомбардировщиков «Скайхок А-4», св. 70 французских истребителей-перехватчиков «Мираж III-С», 24 французских истребителя «Супермистер» и т. д. Общая помощь Запада Израилю (помимо военной) к этому времени составила несколько миллиардов долларов (в т. ч. репарации ФРГ — ок. 1 млрд. долл., займы и кредиты США — ок. 2 млрд. долл. и т. д.). Кроме того, крупные суммы были переведены в Израиль международными сионистскими организациями. Военные поставки из ФРГ, по сведениям западногерманской газеты «Вельт», превысили 300 млн. марок. Они включали св. 100 танков, самолеты, подводные лодки, артиллерийские орудия, новейшее стрелковое оружие. В частях буддесвера проходили обучение около 5 тыс. израильских солдат и офицеров. Непосредственно перед началом агрессии к берегам арабских стран был послан 6-й флот США. (Во время военных действий американский корабль «Либерти» занимался у побережья Синайского полуострова перехватом оперативных радиосвязок командиров египетских частей). Перед началом военных действий из США в Израиль была срочно поставлена крупная партия самолетов, из ФРГ — 800 военных грузовиков и т. д.; из США и других государств Запада в Израиль были направлены летчики-добровольцы. Для прикрытия своей агрессии израильские лидеры и империалистическая пропаганда широко использовали некоторые ошибочные лозунги, выдвигавшиеся в ряде арабских государств, в т. ч. лозунг «уничтожения Израиля как государства» и др.

В ходе начатых Израилем 5 июня военных действий израильская армия оккупировала значительную часть территории ОАР, САР и Иордании, в т. ч. нефтеносные р-ны на Синайском полуострове (годовая добыча нефти в этих районах достигает 5 млн. т), иорданскую часть Иерусалима (в июле 1967 г. кнесет Израиля принял незаконное решение о его аннексии), густонаселенный западный берег р. Иордан в Иордании, районы Сирии.

Уже 5 июня и повторно 7 июня СССР заявил о солидарности с подвергшимися нападению арабскими странами и потребовал от Израиля прекращения агрессии. 7 июня Совет Безопасности ООН единогласно принял советский проект резолюции о прекращении огня и всех военных действий к 20.00 часам по Гринвичу. Но Израиль продолжал военные действия. 9 июня собравшиеся в Москве представители коммунистических и рабочих партий и правительства СССР и 6 других европейских социалистических стран приняли заявление о положении, сложившемся на Ближнем Востоке вследствие агрессии Израиля, являющейся результатом стовора определенных империалистических сил, в первую очередь США, и мерах, вытекающих из того, что Израиль не подчинился решению Совета Безопасности и не прекратил военные действия. 10 июня в связи с невыполнением Израилем резолюции Совета Безопасности и осуществлением захвата сирийской территории СССР разорвал дипломатические отношения с Израилем. Дипломатические отношения с государством-агрессором разорвали также ПНР, ВНР, ЧССР, СФРЮ, НРБ. Позиция СССР сыграла решающую роль в прекращении войны, наступившем 10 июня. Агрессия Израиля была предметом рассмотрения чрезвычайной сессии ГА ООН, созванной по инициативе СССР, однако Израиль отказался выполнить ее решения. 11—12 июля в Будапеште состоялось совещание руководителей братских партий и правительств социалистических стран, констатировавшее, что действия Израиля означают попарное основных принципов Устава ООН и международного права, и вновь подтвердившее, что участники

совещания решительно поддерживают и будут впредь поддерживать дружественные арабские гос-ва в их справедливой борьбе. В обстановке шовинистического угара, раагула реакции и широкой кампании против СССР и др. социалистич. стран, проводившейся израильскими властями, с подлинно интернационалисти-

ческих позиций в защиту мира и интересов трудящихся внутри Израиля выступала лишь Коммунистическая партия Израиля, провозгласившая своим основным лозунгом: «Не с империалистами против арабских народов, а с арабскими народами против империалистов!».

В. Беликов, А. Иванов.

ИНДИЯ

(Республика Индия)

Общие сведения. Индия — государство на юге Азии, входит в Содружество, возглавляемое Великобританией. Площадь — 3281,4 тыс. км². Население (оценка 1964 г.) — 471,6 млн. чел. Основные национальности: бенгалцы, маратхи, гуджаратцы, ория, пенджабцы, раджастханцы, хиндустанцы, тамилы, телугу, малаяли, каннара, кашмирцы, ассамцы. Государственные языки: хинди и английский. Столица — Дели (3408 тыс. чел., 1966 г.). В административном отношении Индия разделена на 17 штатов и 8 территорий.

Государственный строй. Глава государства и исполнит. власти — президент, избираемый на 5 лет (с мая 1967 г. — Закир Хусейн). Высший орган законодат. власти — двухпалатный парламент: Народная палата — не более 520 депутатов, избираемых населением на 5 лет; Совет штатов — не более 250 депутатов; 12 назначаются президентом, остальные избираются представителями штатов на 6 лет; 1/3 депутатов переизбирается каждые 2 года. Парламент высшего состава избран на всеобщих выборах в Народную палату в феврале 1967 г. и на частичных выборах в Совет штатов в марте 1966 г. В Народной палате партия Индийский национальный конгресс (ИНК) имеет 278 мест, Коммунистическая партия Индии — 25, Параллельная коммунистическая партия — 19, «Свагантра парти» — 43, Джан сангх — 10, Объединенная социалистическая партия (ОСП) — 10, другие партии и независимые — 97. В Совете штатов ИНК имеет 164 места, коммунисты — 13, «Свагантра парти» — 10, Джан сангх — 2, ОСП — 8, другие партии и независимые — 53. Правительство и Кабинет министров утверждаются президентом и несут коллективную ответственность перед Народной палатой. Премьер-министр (с января 1966 г.) — Индира Ганди. В главе каждого из штатов стоит губернатор, назначаемый президентом. Каждый штат имеет свое законодательное собрание и правительство. Территории управляются центральным правительством.

Политические партии, профессиональные союзы и другие общественные организации. Индийский национальный конгресс (ИНК). Правящая партия. Основана в 1885 г. Ок. 17 млн. чл. (июнь 1965 г.), т. ч. ок. 183 тыс. активных членов (имеющих право избирать и быть избранными в партийные органы). Лидеры — К. Камарадж (президент партии с 1963 г.), Манабен (ген. секретарь), А. Гхош (казначей), И. Ганганис (ген. секретарь), М. Десаи, С. К. Патил, Г. Наида, Я. Б. Чаван. Коммунистическая партия Индии (КПИ). Основана в 1925 г. Ок. 100 тыс. чл. (1966 г.). Руководящие деятели — Ш. А. Данге (председатель), Ч. Р. Рао (ген. секретарь), Г. Адхикари, Г. Наир, Р. Чандра, А. Ахмад, Дж. Шарма, Б. Гунга, Н. К. Кришнан. Параллельная коммунистическая партия (ПКП). Основана в ноябре 1964 г. Ок. 40 тыс. чл. (1964 г.). Руководящие деятели — П. Суандарайя, Э. М. Ш. Нампаллиппад, Д. Басу. Объединенная социалистическая партия (ОСП). Создана в июне 1964 г. в результате объединения Социалистической партии и Народно-социалистической партии. Лидеры — С. М. Джайн (председатель), Рамсевак Ядав (ген. секретарь), Раджа Нарайян, Мадху Лимайе. «Джан сангх». Создана в 1951 г. Лидеры партии Валрадж Мадхок (пре-

зидент), П. Н. Догра и П. Дас (вице-президенты), Д. Упадхайя (ген. секретарь). Независимая партия («Свагантра парти»). Основана в 1959 г. Лидеры — Н. Г. Рагга (президент), К. М. Мушши, М. Ратнасвами, Дж. У. Синг Нагоке (вице-президенты), М. Р. Масани (ген. секретарь), Ч. Раджагопалачария. Крайне правая националистическая партия, выступает за пересмотр нейтралистской политики правительства Индии.

В Индии имеются 4 крупных профсоюзных объединения. Индийский национальный конгресс профсоюзов. Создан в 1947 г. Находится под руководством ИНК. Входит в МКСП. 1061 тыс. чл. (1966 г.). Всеиндийский конгресс профсоюзов. Создан в 1920 г. Входит в ВФП, 1161 тыс. чл. (1966 г.). Объединенный конгресс профсоюзов. Создан в 1949 г. несколькими мелкобуржуазными партиями. 250 тыс. чл. (1966 г.). «Хинди мааздур сабах» (Союз индийских рабочих). Создан в 1948 г., 728 тыс. чл. (январь 1966 г.). Находится под руководством НСП. Входит в МКСП.

Общественные организации: Всеиндийский крестьянский союз («Ол Индия किसान сабах») — массовая демократическая организация, «Бхарат Севак Самадж» («Общество служения Индии»), Национальная федерация индийских женщин (входит в МДФЖ), Всеиндийская женская конференция (находится под влиянием ИНК), Всеиндийская федерация молодежи (входит в ВФДМ), Всеиндийский конгресс молодежи (находится под руководством ИНК), «Бхарат Ювак Самадж» (молодежная секция организации «Бхарат Севак Самадж»), Всеиндийская студенческая федерация (входит в ВФДМ), Всеиндийский студенческий конгресс (находится под влиянием ИНК), Национальный союз студентов Индии.

Существуют также Всеиндийский совет мира (осн. в 1951 г.), Комитет борьбы за запрещенные ядерное оружие, Национальный комитет солидарности стран Азии и Африки, Индийско-советское культурное общество и др.

Экономика. Возрастающую роль играет местный монополистический капитал (группы Тата, Бирлы и др.). Сильные позиции в ряде крупных отраслей принадлежат иностранному капиталу. Объем иностранных капиталовложений в частном секторе на конец 1965 г. — 8,5 млрд. рупий. Доля Великобритании (в 1961 г.) — 65,8%, США — 14,1%. Правительство проводит политику все более широкого привлечения иностранного частного капитала, в первую очередь — в отрасли тяжелой пром-сти. В 1966 г. увеличено (до 16) число отраслей пром-сти, где допускается предоставление иностранным инвесторам контрольного пакета акций.

31 марта 1966 г. закончился последний год третьей пятилетней программы (1961/62—1965/66 гг.). Пятилетний период характеризовался замедлением темпов экономич. развития. По основным показателям план оказался невыполненным. По предварительным данным, рост нац. дохода составил в среднем за год 2,4% против

намеченных 5,4%, а рост дохода на душу населения составил за пятилетие всего 1,7%. Прирост промышленной продукции за пятилетие составил 43% вместо 70% по плану. В крайне тяжелом положении находилось сельское хозяйство. Сбор продовольственного зерна фактически оставался на неизменном уровне (в среднем ок. 80 млн. *т* в год) при плановом задании на 1965/66 г. в размере 92 млн. *т*.

Особенно неблагоприятным для экономики страны был последний год плана — 1965/66 г., когда темпы промышленного развития снизились до 6% (при годовом задании 11%), а сбор продовольственного зерна из-за небывало сильной засухи упал на 15%, составив всего 72 млн. *т*. В 1966 г. по сравнению с 1965 г. промышленное производство возросло на 3%. Национальный доход в 1965/66 г. сократился по сравнению с 1964/65 финансовым годом на 4%. Урожай в 1966/67 был несколько выше, чем в 1965/66 г. (76 млн. *т*), но все же значительно ниже потребностей, оцениваемых в 92—95 млн. *т*. Продовольствие стало постоянной статьей импорта, составив за пятилетие 6—6,5 млн. *т* в среднем за год, а в 1965/66 г., достигнув 12 млн. *т*. В 15 крупных городах (Дели, Бомбей, Калькутта и др.) с населением 25 млн. чел. введено рационирование основных продуктов питания (зерно и сахар). Кроме этого, неофициальное рационирование (через магазины «справедливых цен») введено на территории с населением 84 млн. чел.

Сельское хозяйство не удовлетворяет потребности населения в продовольствии и промышленности в ряде важнейших видов сырья (хлопок, джут и др.). Аграрная реформа остается незавершенной. Среди крестьян распределено лишь ок. 250 тыс. га помещичьих земель. 20% землевладельцев — полностью безземельные. 1% землевладельцев — крупнейшие собственники имеют 16% всех обрабатываемых земель. Кооперативные общества (в основном кредитные) обслуживают 36% всего населения страны. На вновь осваиваемых землях создано несколько государственных механизированных ферм. Под посевами 136 млн. га (с учетом вторых посевов св. 150 млн. га). Орошаемая площадь — 35 млн. га. Средняя урожайность — одна из самых низких на земном шаре (10,7 ц риса и 8,9 ц пшеницы с га в 1964/65 г.). Технический уровень с. х-ва крайне низок, имеется 50 тыс. тракторов, из них 12 тыс. — советского производства, годовое потребление минеральных удобрений — менее 2 млн. *т*. В стране 5 тракторных заводов общей годовой производительностью 6,2 тыс. шт. (1965 г.). поголовье скота (крупней-

шее в мире) — 336,5 млн. (1961 г.), в т. ч. (млн.) крупный рогатый скот — 175,7, буйволы — 51,1; овцы — 40,3; козы — 60,8; лошади и пони — 1,3. Продуктивность животноводства очень низкая.

Промышленность. Рабочих — ок. 15 млн. чел. (с плантационными), в т. ч. в фабрично-заводской пром-сти — 4,5 млн. чел. Наиболее развиты отрасли легкой промышленности: хлопчатобумажная (2-е место в капиталистическом мире после США, ок. 900 тыс. рабочих, 200 тыс. станков и 16 млн. веретен); джутовая (240 тыс. рабочих), пищевкусовая (св. 700 тыс. чел.).

В 1966 г. были завершены работы по расширению мощностей до 2,5 млн. *т* стали в год и начаты подготовительные работы по дальнейшему расширению производственных мощностей на Бхилайском металлургическом заводе, сооруженном с помощью СССР. Продолжаются земельные работы на строительной площадке металлургического завода в Бокаро (мощностью 4 млн. *т*), который сооружается также при содействии СССР. Осваивается выпуск продукции на построенных при содействии советских специалистов заводах тяжелого машиностроения в Ранчи, тяжелого электрооборудования в Хардваре и др. В июне подписано соглашение с ФРГ о расширении металлургического завода в Дургапуре с 1,6 млн. *т* до 3,4 млн. *т* в период 4-й пятилетки.

Производство важнейших видов промышленной продукции

Виды продукции	Единицы измерения	1950 г.	1965 г.	1966 г. (6 месяцев)
Электроэнергия	млрд. <i>квт-ч</i>	5,1	31,4	16,4
Нефть	млн. <i>т</i>	..	2,8	2,0
Уголь	» »	32,5	69,0	35,4
Железная руда ¹	» »	3,7	23,7	10,3
Марганцевая руда	» »	1,3	1,2	0,8
Сталь (в слитках)	» »	1,5	6,4	3,3
Алюминий	тыс. <i>т</i>	3,7	59,4	26,3
Станки металлорежущие	млн. руп.	2,7	284,8	136,0
Электромоторы	тыс. л. с.	142,8	1702	951
Трансформаторы	тыс. <i>квт</i>	172	4318	2363
Вагоны товарные	тыс. шт.	..	25,1	8,7
Автомобили	» »	14,6	72,6	30,9
Цемент	млн. <i>т</i>	2,7	10,6	6,3
Серная кислота	тыс. <i>т</i>	104,1	675	320
Кальцинированная сода	» »	44,5	322	174
Каустическая сода	» »	11,0	215	108
Сульфат аммония (в пересчете на N)	» »	9,6	83	39
Суперфосфат (в пересчете на P ₂ O ₅)	» »	10,6	115	55
Бумага и картон	» »	110,7	530	287
Хлопчатобумажные ткани	млн. <i>м</i>	3351	4586	2070
Джутовые изделия	тыс. <i>т</i>	848,6	1336	567
Сахар	млн. <i>т</i>	1,0	3,2	2,6
Масло растительное	тыс. <i>т</i>	174,9	426	183

В 1966 году в Кочине (штат Керала) введена первая очередь четвертого государственного нефтеперерабатывающего завода мощностью 2,5 млн. *т*, который сооружается с участием американской компании. состоялся пробный пуск части нефтепровода Халдия — Барауни — Канпур, сооружаемого при содействии итальянского концерна «Эни». Сдан в эксплуатацию четвертый станкостроительный завод государственной компании «Хиндустан машин тулз» в Каламассери (штат Керала) и т. д.

Мощность электростанций — 10,2 млн. *квт* (на март 1966 г., оценка), в т. ч. ГЭС — 4,1 млн. *квт*. Строятся 2 атомные электростанции — в г. Тарапур (штат Махараштра) и в г. Ранапратасгар (штат Раджастхан). Пушены 2 агрегата мощностью 120 тыс. *квт* каждый на правобережной ГЭС Бхахра, сооружаемой при помощи СССР.

Посевные площади и сбор важнейших культур

Культуры	Площадь (тыс. га)		Сбор (тыс. га)	
	1964/65 г.	1965/66 г.	1964/65 г.	1965/66 г.
Рис (очищенный)	36364	35022	39034	30614
Пшеница	13460	12798	12390	10720
Ячмень	2684	2551	2523	2284
Кукуруза	4618	4683	4658	4682
Просянные	36615	35138	18034	13997
Вобовые	23792	21450	12437	10017
Всего	117533	111642	88996	72264
Хлопок-волокно	8152	..	973	959
Джут-волокно	839	748	1084	825
Масличные	14848	..	3584	7400
Сахарный тростник	2562	2749	12315 ¹	12100 ¹
Табак	407	374	358	370
Чай	372	367
Перец черный	102	102	24	23

¹ В пересчете на «гур».

Транспорт. Длина ж. д. — 56,5 тыс. км, 55,8 тыс. км принадлежит государству. На долю ж. д. приходится 80% грузовых и 70% пассажирских перевозок. Электрифицированных ж. д. — 1,4 тыс. км. На ж. д. занято 1,2 млн. чел. В 1964 г. перевезено 187 млн. т грузов и 2,0 млрд. пассажиров. Автодорог — 675 тыс. км, в т. ч. с твердым покрытием — 285 тыс. км (включая 24 тыс. км шоссе, на конец 1966 г.). Морской флот насчитывает 217 судов (в т. ч. 7 танкеров) общим водоизмещением — 1,5 млн. бр. рег. т. Доля индийских судов во внешнеторговых перевозках — 15%. Крупнейшие порты — Бомбей, Калькутта, Мадрас, Кочин, Висакханатнам, Кандела, Мармаган, их общий грузооборот — 48 млн. т.

Внешняя торговля. В 1965/66 г. (в млн. рупий) импорт составил 13 940, экспорт — 8095. Основные статьи импорта (1965/66 г.): машины и оборудование — 35,1%, черные металлы — 7,0%, нефть и нефтепродукты — 4,5%, продовольствие — 24,4%; экспорта: джутовые изделия — 22,6%, чай — 14,2%, х.-б. ткани — 6,8%, кожи — 3,2%, табак — 2,4%, корма — 4,3%, железная руда — 5,2%.

Географическое направление
внешней торговли (в % к итогу)

Страны	Импорт		Экспорт	
	1964/65 г.	1965/66 г.	1964/65 г.	1965/66 г.
Великобритания	12,8	10,7	20,3	18,0
США	34,5	37,7	18,0	18,1
ФРГ	8,6	9,8	2,1	2,2
Япония	6,1	5,7	7,4	7,0
Иран	2,3	2,4	0,6	0,7
Италия	2,5	1,4	1,2	1,0
Франция	1,3	1,3	1,4	1,4
Канада	2,1	2,2	2,1	2,5
Бирма	0,7	0,7	0,9	0,4
СССР	6,2	5,9	9,9	11,5

В январе 1966 г. продлен до 31 декабря 1970 г. срок действия торгового соглашения между СССР и Индией.

Финансы. Денежная единица — индийская рупия. 5 июня 1966 г. проведена ее девальвация. Новое золотое содержание индийской рупии — 0,118516 г вместо прежних 0,1866 г. По курсу Госбанка СССР на 1 июля 1967 г. 100 рупий = 12 руб. 00 коп. Доходы в бюджет центрального правительства (только текущие) в 1965/66 г. — 21,5 млрд. руп., расходы (из них текущие) — 20,2 млрд. руп. — 40,1 млрд. руп. Гос. долг на 31 марта 1964 г. — 89,1 млрд. руп. На 1964/65 г. по линии «Клуба помощи Индии» было санкционировано займов на 1028 млн. долл., в т. ч. от США — 435 млн. долл., МБРР и Международного агентства развития — 225 млн. долл., от ФРГ — 95 млн. долл., Англии — 84 млн. долл., Франции — 20 млн. долл. и др. Сумма иностранных займов, полученных Индией от различных стран и международных организаций на 1 октября 1966 г., составила 41867 млн. руп. (исключая займы по закону 480 о поставках «излишков» зерна в США).

Л. Владимировский.

Важнейшие события. В 1966 г. внутриполитическое положение в Индии продолжало оставаться напряженным. Обострились разногласия и борьба за власть в руководстве правящей партии Индийский национальный конгресс как в центре, так и в штатах. Особенно остро разногласия в ИНК проявились после скоропостижной кончины 11 января в Ташкенте премьер-министра Л. Б. Шастри, когда встал вопрос об избрании нового премьер-министра и формировании правительства Индии. В середине января в руководстве ИНК сформировались две группировки, одна из которых выдвинула Индрп Ганди на пост лидера парламентской фракции ИНК, а следовательно, и премьер-министра, дру-

гая — представителя правого крыла ИНК — М. Десаи. 19 января на заседании парламентской фракции ИНК обеих палат лидером фракции 355 голосами из 526, принявших участие в голосовании, избрана И. Ганди. М. Десаи получил 169 голосов.

24 января И. Ганди сформировала новое правительство Индии. Почти все министры предыдущего кабинета сохранили свои посты.

В 1966 г. произошел раскол в организациях ИНК в 13 штатах. Отколовшиеся от ИНК создали в различных штатах новые параллельные партии: в штате Керала — Керальский конгресс, в штатах Орисса, Ассам, Харнана, Мадхья-Прадеш — Джана конгресс («Народный конгресс»), в штатах Пенджаб и Раджастан — Джаната конгресс («Народный конгресс»), в штате Махараштра — Республиканский конгресс, в штате Западная Бенгалия — Бангла конгресс («Бенгальский конгресс») и т. п. В начале декабря в Дели состоялось совещание представителей ряда этих новых партий. На нем было принято решение о создании новой общенациональной партии «Джана конгресс». Индийская пресса отмечала, что новые параллельные партии из бывших конгрессистов создаются, как правило, правыми конгрессистами и что новая общенациональная партия будет довольно близка партии «Сватантра».

70-й ежегодный съезд ИНК, состоявшийся 10—12 февраля в Джайпуре, принял ряд резолюций, содержащих обещания улучшить экономическое положение страны и покончить с продовольственным кризисом.

Растущий рост недовольства политикой ИНК нашел свое отражение в результатах состоявшихся 28 марта в 15 штатах очередных частичных выборах в верхнюю палату парламента — Совет штатов (штат Керала, находящийся под президентским правлением, и штат Нагалеенд в выборах не участвовали). На выборах избирались депутаты на 71 место, из которых 63 принадлежали ранее ИНК. В результате выборов ИНК получил 54 места, оппозиционные партии — 17 мест.

1966 г. характеризуется небывалым со времени обретения Индией независимости размахом забастовочной борьбы и объединенных народных выступлений. Несмотря на то, что в 1966 г. в стране сохранялось чрезвычайное положение и продолжал действовать «Закон об обороне Индии», принятый в 1962 г. в связи с индийско-китайским пограничным конфликтом, массовые выступления индийских трудящихся проходили почти во всех штатах.

В феврале — марте бастовало более 200 тыс. текстильщиков Бомбея, их поддержали рабочие других отраслей промышленности, забастовка в Бомбее переросла во всеобщую. Полиция произвела многочисленные аресты. 11 марта власти были вынуждены удовлетворить требования бастующих. В феврале — марте имели место массовые выступления трудящихся против нехватки продовольствия в штатах Зап. Бенгалия и Керала. Полиция применила против демонстрантов огнестрельное оружие, имелись многочисленные жертвы, произведено большое число арестов. 1 сентября в Дели по призыву компартии состоялся «марш протеста», более 150 тыс. участников которого требовали отставки индийского правительства. 22—23 сентября была проведена 48-часовая всеобщая забастовка в штате Зап. Бенгалия. В ноябре проходили широкие антиправительственные выступления в штате Андхра. Они были подавлены полицией и подразделениями армии, имелись многочисленные жертвы.

В 1966 г. наряду с народными выступлениями происходили серьезные антиправительственные выступления, организованные правыми реакционными силами и экстремистскими националистами. В феврале — марте вооруженные отряды племен мизо в округе Мизо (штат Ассам) совершили нападение на правительство

учреждения и арсеналы в ряде городов этого района. 7 ноября религиозно-шовинистические партии и организации, возглавляемые партией Джан сангх, провели в Дели митинг и демонстрацию у здания парламента, требуя запретить в законодательном порядке убий священников по канонам религии индуизма коров. Демонстрация вылилась в погромы министерств и других правительственных учреждений. Был разгромлен и подожжен дом К. Камараджа. После обсуждения этих событий в парламенте министр внутренних дел Г. Нанда был вынужден уйти в отставку.

13 ноября была проведена частичная реорганизация правительства. Министр обороны Я. Чаван занял пост министра внутренних дел, Сваран Сингх, занимавший пост министра иностранных дел, получил портфель министра обороны, министром иностранных дел стал М. К. Чагла, бывший до этого министром просвещения.

14 января в Дели проходила сессия Национального совета КПИ. Принята, в частности, специальная резолюция, требующая немедленной отмены «Закона об обороне Индии», чрезвычайного положения в стране и освобождения политических заключенных. 6 февраля индийские коммунисты широко отмечали 40-ю годовщину основания КПИ. ЦК КПСС направил Национальному совету КПИ приветственное послание.

4 февраля в газете «Индия экспресс» появилось сообщение о якобы имевших место беседах члена Президиума ЦК КПСС М. А. Сулова с находившимся в СССР на лечении ген. секретарем Параллельной КП Индии П. Сундараян. 6 февраля «Правда» опровергла это сообщение.

В течение года коммунисты Индии по-прежнему подвергались массовым репрессиям. В начале марта в тюрьмах находилось ок. 1200 коммунистов; в феврале аресту подвергся руководитель Параллельной КП Индии Э. М. Ш. Намбудришад.

Лидеры обеих КП Индии неоднократно призывали к единству индийских коммунистов, однако оно не было достигнуто. Обе партии решительно осудили антикоммунистический террор в Индонезии. В марте Центральный исполком КП Индии принял резолюцию в поддержку бастовавших текстильщиков Бомбея. Тогда же он обсудил положение, сложившееся в штатах Зап. Бенгалия и Керала в связи с нехваткой продовольствия. В апреле в Москве находилась делегация КП Индии во главе с ее ген. секретарем Ч. Р. Рао. В июне сессия Национального совета КП Индии наметила линию действий на ближайший период (гл. обр. в связи с предвыборной кампанией). Несмотря на разногласия, обе КП Индии в процессе предвыборной борьбы вошли в единый фронт левых партий в штатах Керала, Ассам, Махараштра, Раджастан и на союзной территории Гринура, однако единый фронт 13 левых партий в штате Зап. Бенгалия к 1967 г. раскололся на 2 фронта — один во главе с КПИ, другой — во главе с Параллельной КП.

16—22 мая в Бомбее состоялась 27-я сессия Всеиндийского конгресса профсоюзов (ВКП). С отчетным докладом выступил генеральный секретарь ВКП Ш. А. Данге. Приняты резолюции по вопросу о единстве в борьбе за права профсоюзов, об отмене чрезвычайного положения и «Закона об обороне Индии», резолюция солидарности с борьбой народа Вьетнама и др.

Внешняя политика. В 1966 г. был урегулирован индийско-пакистанский вооруженный конфликт. 4—10 января состоялись переговоры премьер-министра Шастри с президентом Пакистана Айюб-ханом в Ташкенте. В организации переговоров и успешном их завершении активную роль сыграл А. П. Косыгин.

Ташкентская встреча завершилась 10 января подписанием Ташкентской декларации. В декларации выражается твердая решимость правительств Индии и

Пакистана восстановить нормальные и мирные отношения между двумя странами. В соответствии с Ташкентской декларацией к 25 февраля 1966 г. был завершён отвод войск обеих сторон на линию, которую они заняли 5 августа 1965 г. — до начала конфликта. 1—2 марта в Равалпинди (Пакистан) проходило совещание министров иностранных дел Индии и Пакистана.

Продолжали развиваться связи Индии с СССР. В январе в Индии находился А. Н. Косыгин, возглавлявший советскую делегацию на похоронах Л. Б. Шастри. 2—3 апреля в Москве проездом находилась И. Ганди, она вела переговоры с А. Н. Косыгиным. Вторично И. Ганди в сопровождении мин. иностранных дел Сваран Сингха находилась в СССР с официальным визитом 12—16 июля. В период пребывания в Москве И. Ганди имела встречи и переговоры с Л. И. Брежневым, А. П. Косыгиным и другими деятелями Советского правительства. В совместном коммюнике отмечалось совпадение или близость точек зрения по широкому кругу международных вопросов. 22—31 июля в СССР находился К. Камарадж. 29 июля в ЦК КПСС между Л. И. Брежневым и К. Камараджем состоялся обмен мнениями по важнейшим вопросам международной обстановки и советско-индийских отношений. В ноябре А. Н. Косыгин направил И. Ганди личное послание, в котором сообщил, что СССР передает в качестве дара народу и пр-ву Индии оборудование и машины для создания пяти государственных семеноводческих ферм. На условиях льготного коммерческого кредита Индии были переданы также оборудование и машины еще для 10 государственных ферм и 15 машинопрокатных станций.

В феврале в Индии находилась правительственная делегация ВНР во главе с Д. Калдай, в марте — пред. Союзного исполнительного вече СФРЮ П. Стамболич, делегация ГДР во главе с М. Витковски.

25—27 марта И. Ганди была с неофициальным визитом во Франции; 30 марта — 1 апреля — в Англии.

28—29 марта И. Ганди находилась с официальным визитом в США. Как явствует из совместного коммюнике, переговоры в значительной части были посвящены экономическим трудностям Индии, в частности острой нехватке продовольствия. Правительство США высказало согласие участвовать в международных мероприятиях по оказанию помощи Индии. Во внешнеполитическом плане основное внимание было уделено обсуждению путей дальнейшего урегулирования индийско-пакистанских отношений и положению в Юго-Восточной Азии, в первую очередь во Вьетнаме. Индийская пресса отмечала, что президенту Л. Джонсону не удалось склонить И. Ганди к поддержке позиции США во вьетнамском вопросе.

Тем не менее, по свидетельству индийской печати. 1966 г., особенно его вторая половина, предшествовавшая выборам, ознаменовался значительным усилением давления и вмешательства США во внутренние дела страны. На проведение предвыборной кампании, на поддержку правых сил США затратили в 1966 г. огромные средства. Девальвация рупии была также проведена под нажимом США. США добились принятия своих политических условий, которыми сопровождалось данное в конце 1966 г. согласие на продолжение широкой продовольственной помощи (в числе этих условий — прекращение торговли Индией с ДРВ и Кубой).

В июле Индия проявила инициативу в подготовке третьей трехсторонней встречи неприсоединившихся гос-в — Индии, ОАР и Югославии. С этой целью 9—10 июля И. Ганди была с официальным визитом в ОАР.

10—11 июля И. Ганди посетила СФРЮ, где вела переговоры с президентом И. Броз-Тито. 20—24 октября в Дели проходила встреча И. Ганди, Г. А. Насера и И. Броз-Тито. В коммюнике содержится требование немедленно прекратить бомбардировки американской

авнацией территории ДРВ и признать Национальный фронт освобождения Южного Вьетнама в качестве участника любых переговоров о мирном урегулировании.

11—28 апреля в Индии с официальным визитом находился пред. Совета Министров Непала С. Б. Тхапа, а 17—18 октября — король Непала Махендра. В октябре И. Ганди совершила поездку в Непал.

3—5 сентября Индию посетил премьер-министр Сингапура Ли Куан-ю.

31 мая — 1 июня мл. иностранных дел Сваран Сингх был во Франции, 2—4 июня — в Англии. 18—22 октября вице-президент Индии Закир Хусейн находился в Малайзии. Л. Хлебников.

ИНДОНЕЗИЯ

(Р е с п у б л и к а И н д о н е з и я)

Общие сведения. Индонезия — государство в Юго-Вост. Азии, на островах Малайского архипелага, включает также зап. часть о-ва Новая Гвинея (Западный Ириан). Территория — св. 1904 тыс. км². Население — 110 млн. чел. (1966 г.), в т. ч. 71 млн. на о-ве Ява. В стране живет ок. 200 народностей и этнических групп. Наиболее многочисленны яванцы, сунданцы и мадурцы. Значительную прослойку населения составляют китайцы (3 млн., из них 1 млн. — граждане КНР). 87% населения исповедует ислам. Официальный язык — индонезийский. Столица — Джакарта (св. 3 млн. в границах «Большой Джакарты»).

Государственный строй. По конституции, которая была принята в 1945 г. и возвращение к которой было декларировано в 1959 г., главой государства и исполнительной власти является президент, назначаемый Народным консультативным конгрессом (НКК) на пятилетний срок и ответственный перед ним. Верховным органом государственной власти, определяющим основные направления внутренней и внешней политики, должен быть НКК. Сукарно, президент Индонезии со времени провозглашения независимости (август 1945 г.), в 1960 г. своим декретом назначил членов Временного народного консультативного конгресса (ВНКК), который в 1963 г. провозгласил его пожизненным президентом. В 1966 г. состав ВНКК был изменен — из него были исключены члены и сторонники Коммунистической партии Индонезии (КПИ) и примыкающих к ней организаций, а на их места назначены представители других партий и групп. С июля 1966 г. председатель ВНКК — генерал А. Х. Насуфио и четыре его заместителя (Субхан, М. Сирагар, Масхуди и Молики) составляют руководство ВНКК. Совет народных представителей (парламент) Индонезии — орган, занимающийся вопросами текущего законодательства. Его решения становятся законами после утверждения их президентом. Члены парламента входят в состав ВНКК. Подобно ВНКК, вышедший индонезийский парламент назначен, а не избран, и является временным. Пред. парламента — А. Шейху. 12 марта 1967 г. 5-я (чрезвычайная) сессия ВНКК лишила Сукарно президентских полномочий и назначила исполняющим обязанности президента генерала Сухарто. С июля 1966 г. генерал Сухарто возглавляет президиум кабинета министров. (В состав президиума входят т. н. главные министры, каждый из которых руководит группой министерств). Министр иностранных дел — А. Малик. Согласно решению 4-й сессии ВНКК (июнь — июль 1966 г.), не позже июля 1968 г. должны быть проведены всеобщие выборы в НКК, которому предстоит назначить президента республики. В декабре 1966 г. парламент приступил к обсуждению закона о всеобщих выборах.

Политические партии и профессиональные союзы. До внутриполитического кризиса, разразившегося 1 октября 1965 г., одной из крупнейших политических партий страны была Коммунистическая партия Индонезии (КПИ). В 1965 г. КПИ насчитывала 3,5 млн. чел. и вела за собой массовые организации: Крестьянский фронт Индонезии (БТИ) — 9 млн., Движение женщин Индонезии (Гервани) — 3 млн.,

Народную молодежь (Пемуда ракьят) — 3 млн., Ассоциацию деятелей культуры (Лекра) — 500 тыс. и профцентр СОБСИ — 3,5 млн. чел. Центральным органом партии была газета «Хариан ракьят». Пред. ЦК КПИ Д. Н. Айдит занимал в правительстве Сукарно пост «министра-координатора» (без портфеля), а его заместитель М. Х. Лукман и второй заместитель Ньото — посты министров (также без портфелей). В октябре 1965 г. КПИ и примыкающие к ней массовые организации были фактически поставлены вне закона, а в марте 1966 г. — официально распущены. Многие руководящие и кадровые работники КПИ убиты или арестованы (по сообщениям индонезийской прессы, Д. Н. Айдит, М. Х. Лукман и Ньото расстреляны без суда, член Политбюро ЦК КПИ, первый секретарь Джакартского обкома партии Ньото и кандидат в члены Политбюро Н. Пардеде, член Политбюро Судисман, первый секретарь КПИ на Вост. Калимантане Мартон приговорены к смертной казни, члены Политбюро А. Сануси, Сакирман находятся под следствием). Партия ведет подпольную борьбу.

Наиболее массовой политической партией в настоящее время является Нахдатулулама (НУ, Союз мусульманских богословов), объединяющая на религиозной основе широкие слои землевладельцев, буржуазии, служащих госаппарата и др. Насчитывает 11 млн. чел. (по заявлениям ее лидеров). Пред. — И. Халид (также член президиума кабинета). НУ занимает ведущее место в блоке политических партий, сложившемся в октябре — ноябре 1965 г. на основе борьбы против КПИ. Центральный печатный орган — газета «Дуга машаракат». Значительный авторитет сохраняет Национальная партия Индонезии (НПИ). Имеет многочисленных сторонников в среде городской мелкой и средней буржуазии, а также чиновничества. В мае 1966 г. из руководства НПИ были исключены близкие к Сукарно деятели во главе с Али Сastroамиджой, который был председателем партии. Пред. — О. Малики. Центральный печатный орган — газета «Сулух мархайн». Партия Мусульманский союз Индонезии (ПСИИ) насчитывает ок. 1 млн. чел. Пред. — А. Чокроаминото. Центральный печатный орган — газета «Нуса путра». Партия Движение аамусульманское воспитание (Перти) пользуется влиянием на острове Суматре среди наиболее фанатичных сторонников ислама. Пред. — Русли Абдул Вахид. Центральный печатный орган — газета «Джихад». Католическая партия пользуется поддержкой индонезийцев-католиков, проживающих в крупных административных центрах, а также на островах Флорес и Тимор. Пред. — Касимо. Центральный печатный орган — газета «Компас». Христианская партия (Паркидо) опирается на протестантов, проживающих на островах Сулавеси и Суматре. Пред. — Тамбуан. Католическая партия и Паркидо тесно связаны с торговым капиталом. Они пользуются также значительным влиянием в кругах интеллигенции. Движение сторонников независимости Индонезии (ИПКИ) — небольшая партия, близкая к влиятельным военным кругам. Пред. — г-жа Аминах

Хидаят. Центральный печатный орган — газета «Апи Пача Сила». В партию Мурба («Пролетариат») входят представители самых различных слоев населения — городские низы, рабочие, торговцы, капиталисты, а также влиятельные чиновники. В сентябре 1965 г. партия Мурба была распущена президентом Сукарно, в октябре 1966 г. вновь легализована. Пред. — Сукарни Картодивирьо. Небольшая левонационалистическая партия «Партия Индонезии» (Партидо) во всеиндонезийском масштабе формально не запрещена, но ее представители исключены из законодательных органов и уволены из госаппарата. В 1966 г. сторонники распущенных в 1960 г. за участие в антиправительственных мятежах партий Машуми и Социалистической партии Индонезии стали настойчиво выдвигать требование их легализации. Возрастающую роль в политической жизни страны играет мусульманская организация Мухамадия, формально имеющая лишь культурно-просветительные функции.

В октябре 1965 г. руководители ИУ, Перти, ПСИИ, ИПКИ, Христианской партии вместе с некоторыми другими политическими организациями создали т. н. «Координационный центр по ликвидации «движения 30 сентября». В начале 1966 г. «Координационный центр» получил новое название — «Фронт Пача Сила». Во главе этого объединения стоит видный деятель ИУ — Субхан.

В непосредственной связи с восставшими кругами находятся объединения, именующие себя «организациями единства действий» — «Единство действий студентов Индонезии» (КАМИ), «Единство действий учащейся молодежи Индонезии» (КАПИ), «Единство действий рабочих Индонезии» (КАБИ) и др. Эти организации, состоящие в основном из мелкобуржуазных городских слоев, являются решительными противниками «старого порядка» (т. е. режима Сукарно). Они также усиленно раздувают антикоммунистическую истерию.

Национальный фронт, которым руководил Сукарно, был аморфным объединением политических и общественных организаций; в конце 1965 г. он фактически прекратил существование. Видную роль в политической жизни страны стал играть тесно связанный с восставшими «Объединенный секретариат функциональных групп» (пред. — генерал-майор Соковати), в который к концу 1966 г. входили св. 200 общественных и политических организаций (в декабре 1965 г. — 44 организации).

До событий 1 октября 1965 г. крупнейшим профцентром страны была ныне запрещенная Всеиндонезийская организация профсоюзов (СОБСИ). В настоящее время наиболее массовыми профцентрами являются САРБУ-МУСИ (4 млн., примыкает к ИУ), ГАСБИИНДО (3 млн., связана с деятелями запрещенной партии Машуми и входит в МКСП), КБМ (1 млн. чл., находится под контролем НПИ), СОБРИ (профцентр партии Мурба). (Все приведенные данные о численности политических партий, организаций и профцентров основаны на заявлениях их руководителей).

Индонезийские профцентры входят в созданный правительством «Объединенный секретариат профсоюзев», возглавляемый министром труда, генералом полиции Авалуддином, правительство видит основную задачу профсоюзов в преодолении «классовых разногласий».

Экономическое положение. После событий 1 октября 1965 г. экономическое положение страны продолжало ухудшаться. Дефицит государственного бюджета в 1965 г. составил 3 триллиона руп., в 1966 г. — 20 млрд. новых рупий (новая денежная единица была введена в обращение в декабре 1965 г.; 1 новая рупия равна 1000 старым). Курс рупии на свободном рынке составил в декабре 1966 г. 110—120 рупий за американский

доллар; запасы иностранной валюты не превышали 9 млн. долл. Дефицит платежного баланса Индонезии в 1966 г. составил 150 млн. долл. Террор и политический хаос способствовали дальнейшему падению производства, разрухе на транспорте, регрессу производительных сил страны.

В 1966 г. в большинстве отраслей промышленности произошло сокращение производства. Особенно резкий характер оно приняло в текстильной промышленности. План 1966 г. в этой отрасли был выполнен на 30% ввиду отсутствия импортного сырья. Сравнительно устойчивым было положение только в некоторых отраслях горнодобывающей промышленности, контролирующихся иностранным капиталом (нефть, бокситы, никель). Национальные промышленные предприятия, продолжающие работу, использовали, как правило, 20—30% мощностей. Физический объем грузов, перевезенных индонезийским торговым флотом, в 1966 г. составил 60% от объема 1965 г. Автомобильный парк страны использовался на 40%. 80% автодорог находились в не пригодном для эксплуатации состоянии. Резко сократились доходы от экспорта (валютные поступления от экспорта каучука по сравнению с 1965 г. упали на 25%). Катастрофические масштабы приняла инфляция. В марте 1966 г. общий объем денежной массы, находившейся в обращении, составил 2,2 млрд. новых рупий (в июне — 5 млрд., в августе — 10 млрд., к концу декабря — 23 млрд. руп.). В период между октябрем 1965 г. и октябрем 1966 г. индекс стоимости жизни в Джакарте возрос в 12,7 раза и достиг 238 630 (1958 г. = 100). В 1966 г. правительство трижды повышало номинальную заработную плату рабочих и служащих государственных предприятий, но к концу года месячного заработка наемного работника хватало, по свидетельству индонезийских официальных лиц, лишь на то, чтобы прокормиться в течение недели.

Благодаря хорошим погодным условиям в 1966 г. имело место некоторое увеличение сельскохозяйственного производства в его отдельных отраслях (риса было произведено около 9 млн. т против 8,7 млн. т в 1965 г.). Однако в 1966 г. Индонезия все же вынуждена импортировать 700 тыс. т риса — основного предмета питания населения.

В сентябре 1966 г. в стране насчитывалось 3—5 млн. полностью безработных. Проблема стабилизации экономики усложняется огромными внешними долговыми обязательствами Индонезии, общая сумма которых, по данным МВФ, в 1966 г. составила ок. 2,5 млрд. долл. (по подсчетам индонезийских экономистов, экспорт Индонезии в 1967 г. не превысит 485 млн. долл.). Правительство пытается найти пути выхода из возросших экономических трудностей в привлечении новых иностранных кредитов и капиталовложений, ограничении импорта, предоставлении льгот импортерам, в отказе от субсидирования государственного сектора, снятия контроля над деятельностью иностранных компаний.

В декабре 1966 г. с американской фирмой «Фрипорт сульфур» достигнуто соглашение о разведке и эксплуатации крупных медных месторождений в Западном Ириане. Американская фирма вкладывает в строительство новых медных рудников 75 млн. долл. В январе 1967 г. иностранным компаниям были возвращены ранее взятые под контроль индонезийского правительства нефтепромыслы, плантации и др. имущество. Из крупных иностранных компаний решила прекратить деятельность в Индонезии лишь англо-голландская нефтяная монополия «Ройял датч-Шелл», предложившая продать индонезийскому правительству всю свою собственность, оцененную в 110 млн. долл.

Экономическая программа правительства не предусматривает проведения земельной реформы. Нехватку

риса, основного предмета питания, по-прежнему предлагается восполнять путем импорта.

Важнейшие события. 1 октября 1965 г. в Джакарте была предпринята попытка государственного переворота (т. н. «движение 30 сентября»), которой предшествовала резкая активизация противников президента Сукарно. Подразделения полка президентской охраны «Чакрабрава» при поддержке двух батальонов, прибывших с Центральной и Восточной Явы, арестовали и расстреляли 6 генералов, занимавших ключевые посты в командовании сухопутными войсками (в т. ч. министра — главнокомандующего сухопутных войск генерала Яни).

Участники заговора захватили джакартскую радиостанцию и объявили о переходе всей государственной власти в руки т. н. «Революционного совета». Заговорщикам не удалось захватить министра-координатора по вопросам обороны и безопасности генерала Насутгона. К вечеру 1 октября «движение 30 сентября» было разгромлено. Вслед за этим противники КПИ, объявив ее «единственным организатором и руководителем» заговора, развязали невиданный по масштабам и жестокости антикоммунистический террор. Уже в октябре—ноябре подверглись разгрому центральные и провинциальные учреждения КПИ и примыкающих к ней массовых организаций, тяжелые потери понесло кадровое ядро партии. Организаторы преступной кампании политических убийств не остановились на этом. В ходе террора погибло более 300 тыс. индонезийских тружеников. Сотни тысяч человек были брошены в тюрьмы и концентрационные лагеря (по свидетельству генерального прокурора Индонезии, в феврале 1967 г. в заключении находилось 105 тыс. сторонников КПИ). КПСС и весь советский народ вместе со всей мировой прогрессивной общественностью гневно осудили антикоммунистический террор в Индонезии.

Организаторы террора использовали недовольство широких масс отрицательными аспектами политики правительства (объективная поддержка консолидации бюрократического капитала за счет распадающегося государственного сектора экономики, фактическое невыполнение закона о земельной реформе, запрещение стачечной борьбы, некоторые внешнеполитические акции и др.). При этом противники КПИ пытались извратить на нее ответственность за эту политику, указывая на то, что лидеры КПИ безоговорочно поддерживали режим Сукарно. Сопротивление КПИ было практически сведено на нет тем обстоятельством, что узкая группа из состава руководства КПИ отошла от учения марксизма-ленинизма и слепо следовала «идеям» Мао Цзэ-дуня.

В первые месяцы после событий 1 октября 1965 г. президент Сукарно пытался оказать активное противодействие враждебным компартийным силам в их стремлении к полному удалению КПИ с политической сцены. Он стремился сохранить в качестве официальной доктрины провозглашенный в период «направляемой демократии» принцип НАСАКОМ (единство национальных, религиозных и коммунистических сил). Вместе с тем Сукарно шел на уступки той части военной группировки, которая занимала сравнительно умеренную по отношению к нему позицию, но пользовалась паряду с этим решительной поддержкой направленного против КПИ блока политических партий. По мере того как президент утрачивал реальную власть, он вынужден был наделять все более широкими полномочиями генерал-майора Сухарто, выдвинувшегося в ходе подавления «движения 30 сентября». Сухарто стал министром-главнокомандующим сухопутных войск, начальником штаба Верховного оперативного командования и командующим «операцией по восстановлению порядка». Ему было поручено создание системы чрезвычайных военных трибуналов и организация судебных процессов над участниками «движения 30 сентября».

В январе—феврале 1966 г. Сукарно призвал к созданию т. н. «Фронта Сукарно», к пресечению попытки «вернуть индонезийскую революцию вправо». 22 февраля он объявил о смещении генерала Насутгона с поста министра-координатора по вопросам обороны и безопасности, а также объявил об упразднении штаба вооруженных сил, начальником которого был Насутгон. Экстремистские студческие организации при поддержке армии провели серию антисукарновских демонстраций, требуя реорганизации кабинета и роспуска КПИ.

Для поддержания обстановки террора в Индонезии широко использовался суд над бывшим начальником дворцовой охраны Сукарно полковником Унтугом, которому 9 марта был вынесен смертный приговор по обвинению в руководстве попыткой совершить государственный переворот, и другие судебные процессы. 11 марта Сукарно под непосредственным давлением военной группировки объявил о наделении генерал-лейтенанта Сухарто чрезвычайными полномочиями и поручил ему действовать от своего имени. 12 марта президентским декретом, подписанным от имени Сукарно генерал-лейтенантом Сухарто, КПИ и все примыкающие к ней организации были раслуцены. Экстремистские элементы открыто предъявили Сукарно обвинение в поддержке «движения 30 сентября». При этом противники президента ссылались на материалы состоявшихся в феврале—марте судебных процессов над участниками заговора. 18 марта военные власти арестовали 16 членов кабинета Сукарно (в т. ч. первого и третьего заместителей премьер-министра Субандрио и Салеха, министра информации Ахмади, министра по делам Государственного банка Ю. Мудалама, министра — ген. секретаря Национального фронта Судибьо). 27 марта был образован новый кабинет, в котором Сухарто получил пост и. о. главного министра по вопросам обороны и безопасности. Министром иностранных дел стал А. Малик. В апреле — мае из состава парламента и ВНКК были официально исключены члены КПИ и примыкающих к ней организаций. 28 апреля при прямом вмешательстве военных подразделений съезд Национальной партии в Бандунге сместил прежнее руководство, состоявшее из сторонников Сукарно. Новым председателем партии вместо Али Саотрамиджой стал Оса Малики, пользующийся поддержкой военных кругов.

На состоявшейся в начале мая сессии парламента были приняты решения об ограничении законодательной власти президента в соответствии с конституцией 1945 года. 20 июня—4 июля состоялась 4-я сессия ВНКК. Сессия утвердила «решение президента» о наделении генерал-лейтенанта Сухарто чрезвычайными полномочиями. Было отменено решение сессии ВНКК 1963 г. о назначении Сукарно пожизненным президентом. 4-я сессия ВНКК указала, что президент несет полную ответственность перед Конгрессом. Сухарто получил полномочия на формирование нового правительства. В соответствии с требованиями реакционных сил сессия ВНКК приняла решение «о запрещении всякой деятельности по распространению или развитию коммунизма (марксизма-ленинизма)».

Министры — главы четырех родов войск (сухопутных, военно-морских, военно-воздушных и полиции) в совместном заявлении выступили с решительной поддержкой решений ВНКК.

25 июля 1966 г. Сухарто сформировал новый кабинет, программа которого предусматривала «улучшение условий жизни народа», подготовку к всеобщим выборам, проведение активной и свободной внешней политики, борьбу против империализма и колониализма. Главной целью правительства было объявлено достижение «политической и экономической стабилизации». В президиум кабинета вошли Сухарто (председа-

тель), А. Малик (политический сектор), И. Халид (сектор благосостояния), Х. Бувоно (сектор экономики и финансов), С. Харджадinata (сектор промышленности и экономического развития). Из 24 членов кабинета 12 — военные.

В августе — сентябре противники Сукарно активизировали свои действия. КАМИ и ряд других организаций выступили с требованием предания Сукарно военному суду как «вождя и организатора движения 30 сентября». В октябре состоялся суд над Субандрио, в декабре — над бывшим министром — главкомом ВВС Омаром Дани. Эти близкие к Сукарно деятели в качестве «активных участников движения 30 сентября» были приговорены к смертной казни (всего с февраля 1966 г. по март 1967 г. чрезвычайный трибунал рассмотрел 22 дела; было вынесено 19 смертных приговоров, трое подсудимых приговорены к пожизненному заключению). В октябре руководство ВНКК официально потребовало от Сукарно отчета по поводу его предполагаемого участия в «движении 30 сентября» 1965 г., а также в связи с «экономическим, политическим и духовным упадком страны». 21 декабря это требование было поддержано в решительном заявлении командования вооруженных сил.

Внешняя политика. После событий 1 октября 1965 г. во внешней политике Индонезии произошли серьезные изменения. Резко ухудшились индонезийско-китайские отношения. Официальные индонезийские лица обвинили руководителей КНР во вмешательстве во внутренние дела Индонезии. Особенно напряженными индонезийско-китайские отношения стали после того как 9 марта 1966 г. было разгромлено генеральное консульство КНР в Джакарте. 4-я сессия ВНКК (июнь—июль 1966 г.) в благоприятном духе рассмотрела вопрос о возвращении Индонезии в ООН (Индонезия вышла из ООН 1 марта 1965 г.) и в МВФ. 19 сентября Индонезия снова стала членом ООН. 24 мая президент Сукарно дал согласие на переговоры с Малайзией о нормализации отношений. 11 августа министры иностранных дел Индонезии и Малайзии подписали в Джакарте соответствующее соглашение. Обе стороны заявили о намерении отказаться от «враждебных актов» и установить в ближайшем будущем дипломатические отношения. Была достигнута договоренность о совместных действиях против «коммунистических партизан» на индонезийско-малайзийской границе (на о. Калимантан). 7 июня Индонезия признала Сингапур.

В марте 1966 г. заключено соглашение с Пакистаном по вопросам гражданской авиации.

Официальный внешнеполитический курс Индонезии определен постановлением сессии ВНКК 1966 г., в котором говорится, что «внешняя политика Индонезии

должна иметь активный, независимый, антиимпериалистический и антиколониальный характер». Руководители Индонезии не раз подчеркивали, что Индонезия не собирается стать членом какого-либо военного пакта. Между тем антикоммунизм индонезийских руководителей представляет благоприятную почву для прощесков империалистических держав. Империалистические державы всячески стремятся совлечь Индонезию с пути нейтрализма, навязать ей участие в агрессивных военных блоках. На это обстоятельство обращалось внимание в опубликованном 24 февраля 1966 г. заявлении ЦК КПСС по поводу смертного приговора Ньюно. В заявлении от имени коммунистов СССР было выдвинуто требование отмены этого приговора, гневно осуждался антикоммунистический террор в Индонезии. 6 марта Н. В. Подгорный направил послание президенту Сукарно, в послании выражалась надежда, что приговор Ньюно будет отменен.

В конце года ряд политических деятелей Индонезии выступил с предложением о заключении «пакта о совместной обороне в Юго-Восточной Азии», указывая в качестве одной из основных целей такого объединения на «борьбу против коммунизма». Этот проект встретил одобрение и поддержку со стороны империалистических держав. В своих попытках добиться выгодных для них изменений во внешней и внутренней политике индонезийского правительства империалистические круги прибегают к средствам грубого шантажа, используя нарастающие экономические трудности страны. Консорциум капиталистических держав — кредиторов Индонезии, созданный в сентябре (при образовании консорциума в него вошли США, Англия, Франция, ФРГ, Италия, Голландия и Япония), выдвинул в качестве условия отсрочки платежей по займам и предоставления новых кредитов согласие индонезийской стороны на серьезные уступки, ставящие под угрозу национальные интересы Индонезии.

Министр иностранных дел А. Малик в сентябре — октябре посетил Индию, Алжир, ОАР, Пакистан и США, а также СССР, ПНР, ЧССР и СФРЮ. Член президиума кабинета Х. Бувоно совершил поездки в Японию, Англию, Нидерланды, ФРГ, Францию, Италию и Индию. Индонезийское правительство указывало, что эти визиты предпринимались с целью разъяснения внутривнешнеполитического и внешнеполитического курса кабинета и для ведения переговоров по вопросам экономического сотрудничества. В 1966 г. Индонезию посетили министр иностранных дел Англии Стюарт, представители правительства США Гарриман и Блэк, министр иностранных дел Филиппин Рамос, министр иностранных дел Таиланда Коман, ряд японских правительственных делегаций.

А. Резников.

ИОРДАНИЯ

(Х а ш и м и т с к о е К о р о л е в с т в о И о р д а н и и)

Общие сведения. Иордания — государство на Ближнем Востоке. Площадь — 96,6 тыс. км². Население — 1935 тыс. чел. (1964 г.), из которых св. 600 тыс. чел. — беженцы из Израиля. Гос. язык — арабский. Гос. религия — ислам (суфийского толка). Столица — Амман (ок. 362 тыс. жит., 1964 г.).

Государственный строй. Глава государства — король Хусейн ибн Талал (с 1952 г.). Премьер-министр — Хусейн бен Насер (с июля 1967 г.). Законодательная власть принадлежит двухпалатному парламенту (король пользуется правом вето), правительство ответственно перед парламентом.

Политические партии. Все политические партии с апреля 1957 г. находятся вне закона. Нелегально дей-

ствуют: Коммунистическая партия Иордании (осн. в 1951 г.). Ген. секретарь — Фуад Нассар. Национальный фронт, объединяющий многие прогрессивные организации в стране (создан в 1954 г.). Социалистическая партия арабского возрождения (БААС) и ряд др. партий.

Экономика. Сельское хозяйство. Сбор основных культур в 1964 г. (в тыс. т), в скобках — посевные площади (в тыс. га): пшеница — 294,7 (296,6); ячмень — 97,2 (91,4); помидоры — 227,8 (23,9); виноград — 76,9 (19,4); инжир — 21,1 (8,0); бананы — 8,2 (0,57); цитрусовые — 37,1 (1,89). поголовье скота (1964 г., тыс. голов): овцы — 802,6; козы — 650,5; крупный рогатый скот — 65,0; верблюды — 19,2.

Промышленность. Промышленных рабочих ок. 15 тыс. В 1965 г. произведено: цемента — 305,1 тыс. т, нефтепродуктов — 372 тыс. т, сигарет — 1,5 млрд. шт., оливкового масла — 18,2 тыс. т, мыла — 3,0 тыс. т (1964 г.). Добыча фосфатов в 1964 г. — 564,5 тыс. т. Общая мощность электростанций в 1964 г. — ок. 25 тыс. квт.

Внешняя торговля. В 1964 г. (в млн. иорд. динаров) импорт — 53,5; экспорт — 7,0. Основные статьи экспорта: фосфаты, продукты животноводства, овощи, фрукты. Экспорт фосфатов в 1964 г. — 627,1 тыс. т, помидоров — 56,0 тыс. т, арбузов — 30,9 тыс. т.

Финансы. Денежная единица — иорданский динар, равный по паритету 1 англ. ф. ст., или 2,8 амер. долл. Расходы по бюджету на 1967 г. — 67 млн. динаров, доходы — 69 млн. дин. На военные цели ассигнуется ок. 50% расходной части бюджета. Общие финансовые обязательства Запада составили в 1966 г., включая военную помощь и поставки американских сельскохозяйственных «излишков» по закону 480, примерно 78 млн. долл. (из них США — ок. 55 млн. долл.). Кроме того, в конце 1966 г. новый крупный заем США (35 млн. долл.) предоставлен в основном для расширения добычи фосфатов; заем ФРГ (7,7 млн. западногерм. марок) — на реконструкцию железной дороги от разработок фосфатов до порта Акаба.

Важнейшие события и внешняя политика. В 1966 г. внутривластическое положение вновь стало напряженным. В феврале из правительства король удалил либерально настроенных министров. Возобновились массовые аресты, в том числе лиц, вынужденных из тюрьмы в 1965 г. по указу об амнистии. В апреле израильские войска атаковали несколько приграничных иорданских населенных пунктов и строительные площадки. По заявлению израильского правительства, «это были действия, предпринятые в ответ на террористические акты в Израиле членов организаций палестинских беженцев «Аль-Фатах» и «Аль-Асефа», возникших из Иордании. В мае король Хусейн заверил США, Англию и Францию в том, что Иордания не причастна к этим террористическим актам и что ее правительство не поддерживает подобных

организаций палестинских беженцев. Тогда же началась поставка в Иорданию американских самолетов и другого вооружения.

14 июня израильская авиация бомбардировала на иорданской территории строительные площадки, где сирийские организации вели гидротехнические работы, связанные с отводом вод притоков р. Иордан. Произошел бой израильских и сирийских самолетов. В колбре имел место новый пограничный инцидент, были многочисленны жертвы. В Иордании прошли массовые народные демонстрации, демонстранты требовали предоставить им оружие для защиты границы. Полиция и войска разогнали демонстрации, были убиты и ранены десятки людей. В сентябре проведена новая реорганизация правительства.

В начале года отношения Иордании с ОАР, Сирией и Ираком развивались благоприятно. В мае король Хусейн открыл работы по сооружению крупной плотины Мукайба на р. Ярмук (иорданско-сирийская граница), являющейся межаарабским проектом. Однако затем Иордания предприняла попытки противодействовать демократическим преобразованиям в Сирии. На территории Иордании были созданы лагеря для вооруженных сирийских эмигрантов, организовывались группы заговорщиков и террористов. В октябре в Иордании имели место поощряемые властями антисирийские демонстрации, проводившиеся ультрареакционной межаарабской организацией «Братья-мусульмане». Неоднократно высказывались угрозы вооруженного вмешательства в сирийские события, на границе с Сирией концентрировались войска. В ноябре в южные районы Иордании по просьбе короля Хусейна были введены воинские части Саудовской Аравии. В августе король Хусейн посетил Марокко. В январе — феврале в Иорданию нанес визит король Саудовской Аравии Фейсал, выдвинувший на переговорах с Хусейном предложение о проведении «Международной исламской конференции». В июне 1967 г. в результате агрессии Израиля значительная часть территории Иордании (иорданская часть Иерусалима, западный берег р. Иордан) оккупирована израильскими войсками.

Л. Петров.

ИРАК

(Иракская Республика)

Общие сведения. Ирак — государство на Ближнем Востоке. Площадь — 444,4 тыс. км². Население — 7 млн. чел. (оценка 1964 г.), гл. обр. арабы и курды (по различным оценкам от 0,8 до 1,4 млн. чел.). В религиозном отношении преобладают мусульмане-шииты. Гос. язык — арабский. Столица — Багдад (с пригородами св. 1,1 млн. жит., 1965 г.).

Государственный строй. По временной конституции 1964 г. глава государства — президент (с апреля 1966 г. — Абдель Рахман Ареф), который назначает премьер-министра, утверждает законы и международные договоры, является главнокомандующим. Законодательная и исполнительная власть на переходный период (до 1968 г.) принадлежит Совету Министров (председатель с июля 1967 г. — Тахер Яхья Ат-Тикрити). Функции парламента выполняет образованный в 1964 г. консультативный совет.

Политические партии, профсоюзы и др. общественные организации. Иракская коммунистическая партия находится в подполье, подвергается преследованиям. Социалистическая партия арабского возрождения (БААС) — иракская секция общепарабской партии БААС. Действует с 1954 г. Ген. секретарь иракского филиала БААС — Х. А. Маджид. Деятельность БААС в Ираке

фактически запрещена. Арабский социалистический союз (АСС). Создан в 1964 г. по типу АСС в ОАР. АСС организационно не оформлен и практически бездействует. Демократическая партия Курдистана. Левая националистическая курдская партия, принимавшая активное участие в 1961—66 гг. в вооруженной борьбе иракских курдов за национальную автономию. Пред. — Мустафа Барзани. Всеобщая федерация иракских профсоюзов. Входит в ВФП. Пред. — Х. А. Мохсин. С 1963 г. такие организации, как Общество иракско-советской дружбы, Иракский комитет солидарности народов Азии и Африки, Комитет сторонников мира, Всеобщая федерация крестьянских обществ, лишены возможности проводить какую-либо деятельность. В январе 1966 г. по решению суда распущены все общества дружбы Ирака с социалистическими странами под предлогом «бездействия в течение года».

Экономика. В соответствии с пятилетней программой развития (1965/66—1969/70 гг.) капиталовложения в экономику в 1966/67 г. определены в 143,1 млн. динаров против 126 млн. динаров в 1965/66 г.

Сельское хозяйство. В 1966 г. продолжалось осуществление аграрной реформы. На начало

1965 г. из 2,7 млн. га земель, подлежащих изъятию у помещиков до 1970 г., было изъято 1,8 млн. га, а среди крестьян распределено около 0,6 млн. га. В 1966 г. обрабатывалось ок. 6 млн. га, в т. ч. под зерновыми — св. 3 млн. га. Сбор основных с.-х. культур в 1965 г. и 1966 г. (предварительные данные, в тыс. т, в скобках — площадь в тыс. га): пшеница — 1005 и 965 (1705 и 1737), ячмень — 807 и 832 (1097 и 1169), рис — 198 и 195 (116 и 115), хлопок-волокно — 10 и 11 (30 и 40), табак — 10,8 и 11 (15 и 15), финики — 350 и 420.

Поголовье скота (1964 г., в тыс.): крупный рогатый скот (вил. буйволов) — 1680, овцы — 11 040, козы — 1845, ослы — 542, лошади — 122, мулы — 72, верблюды — 202.

Промышленность. Доля промышленности (включая нефтедобычу) в национальном доходе в 1963 г. 56%. Основная отрасль — нефтедобывающая, находится в руках англо-американско-французской «Ирак петролеум» и ее дочерних компаний «Мосул петролеум» и «Басра петролеум». В 1966 г. добыча нефти составила 64 млн. т (63,1 млн. т в 1965 г.). Концессионные платежи Ираку в 1966 г. оцениваются в 138 млн. ирак. дин. (131,4 млн. ирак. дин. в 1965 г.).

В обрабатывающей пром-сти занято св. 120 тыс. рабочих, в т. ч. на 276 предприятиях государственного сектора — 44 тыс. рабочих. В 1966 г. закончено строительство первой очереди электротехнического завода в Багдаде, чулочной-трикотажной фабрики в Куте и некоторых др. объектов.

Транспорт. Длина ж. д. (1964 г.) — 2406 км, автодорог — 15,8 тыс. км, автопарк — 74 тыс. машин.

Финансы. Денежная единица — динар. По курсу Госбанка СССР на 1 января 1967 г. 1 динар = 2,52 руб. Бюджетная система представлена государственным и специальными бюджетами гос. организаций. Расходы по гос. бюджету в 1966/67 г. (в млн. дин.) — 180,3 (в 1965 г. — 194), доходы — 169,6 (145), дефицит — 10,7 (49). Государственный долг Ирака в 1965 г. (в млн. дин.) — 131,8 (в 1964 г. — 103,6, в 1961 г. — 36,5), в т. ч. внутренний долг — 61 и внешний — 70,8. В 1966 г. получены новые займы: от Кувейтского фонда экономического развития арабских стран — 25 млн. ф. ст., МБРР — 23 млн. долл. и Экспортно-импортного банка США — 2 млн. долл.

Внешняя торговля. В 1966 г. правительство Ирака продолжало ограничивать ввоз тех товаров, которые производятся местной пром-стью. Вместе с тем Ирак принимал меры по дальнейшей либерализации региональной торговли в рамках «общего рынка» арабских стран. Импорт (1965 г., в млн. дин.) — 160,9, экспорт (исключая реэкспорт) — 18,1. Экспорт нефти — 293,6. Основные контрагенты: по импорту — США (12%), Англия (11%), ФРГ (9%), СССР (7%) и Япония (6%); по экспорту — Ливан (14%), ОАР (11%), КНР (10%), Кувейт (9%), Индия (7%) и СССР (6%). Внешнеторговый оборот с социалистическими странами достиг 49,4 млн. дин., т. е. возрос по сравнению с 1964 г. на 53%.

И. Матюхин.

Важнейшие события. Внутреннее положение в Ираке в первой половине 1966 г. оставалось напряженным в связи с продолжением войны в Иракском Курдистане и преследованием демократических сил.

После гибели в авиационной катастрофе 13 апреля президента А. С. Арефа на пост главы государства был избран его брат начальник генштаба Абдель Рахман Ареф. Под влиянием растущих требований иракской общественности положить конец войне против курдов правительство Ирака было вынуждено пойти на мирное урегулирование курдской проблемы и летом 1966 г. начать переговоры с Мустафой Барзани на основе признания прав курдов на самоопределение в рамках Иракской Республики (признание курдского языка национальным языком, создание курдской администрации в северных районах страны, пропорциональное представительство курдов в правительстве и т. д.). Правительство объявило амнистию всем участникам курдского движения. В состав правительства были введены 3 министра-курда.

Мирное решение курдского вопроса способствовало стабилизации положения внутри страны. Однако экстремистские круги иракской армии, выступавшие за войну «до победного конца» и расценившие прекращение военных действий как «капитуляцию» перед курдскими повстанцами, предприняли 30 июня неудачную попытку свергнуть правительство. Во главе заговора стоял бывший премьер-министр Абдель Раззак.

Внешняя политика. В 1966 г. продолжалось укрепление связей с ОАР, чему способствовало прекращение войны против курдов. Ирак участвовал в конференции глав правительств арабских стран в Каире в марте 1966 г. В феврале президент А. С. Ареф посетил ОАР, где участвовал в сессии Объединенного политического руководства Ирака и ОАР. Премьер-министр А. Р. Баззас посетил с официальными визитами Саудовскую Аравию (январь), Турцию и Объединенную Арабскую Республику (июль).

В ноябре президент Ареф посетил Кувейт. В ноябре в Багдаде состоялась сессия Объединенного политического руководства Ирака и ОАР, в которой от ОАР участвовал вице-президент Закария Мохи ад-Дин. В апреле СССР посетил начальник генштаба иракской армии Абдель Рахман Ареф.

В июле — августе правительственная делегация Ирака во главе с А. Р. Баззасом находилась в Советском Союзе. В коммюнике о переговорах отмечалось совпадение позиций СССР и Ирака по ряду важнейших международных проблем, в т. ч. по вопросу о прекращении американской агрессии во Вьетнаме. Советская сторона выразила удовлетворение в связи с мерами, предпринятыми правительством Ирака для прекращения военных действий в Иракском Курдистане. СССР подтвердил свою готовность продолжать оказывать Ираку помощь в развитии экономики и укреплении обороноспособности.

В 1966 г. Ирак установил дипломатические отношения с Ватиканом и консульские отношения с КНДР.

А. Баранчиков.

ИРАН

Общие сведения. Иран — государство на юго-западе Азии. Конституционная монархия. Площадь — св. 1,6 млн. км². Население — ок. 23 млн. чел. (оценка 1966 г.), гл. обр. персы (не менее 50%), а также азербайджанцы, курды, армяне и др. Столица — Тегеран (2,3 млн. жит., оценка 1965 г.). Государственная религия — ислам шиитского направления.

Государственный строй. Глава государства — шах Мохаммед Реза Пехлеви (с 1941 г.). Законодательная

власть осуществляется им совместно с парламентом. Нижняя палата парламента — меджлис (200 депутатов) избирается грамотным населением на 4 года. Верхняя палата парламента — сенат (60 депутатов), половина его членов избирается меджлисом, половина членов назначается шахом. В выборах, состоявшихся в сентябре 1963 г., впервые принимали участие женщины. Премьер-министр — Амир Аббас Ховеида (с января 1965 г.).

Политические партии, профсоюзы и другие общественные организации. Правящая партия «Иране новин» создана в 1963 г. Генеральный секретарь — А. Хосровани. Выражает интересы национальной буржуазии. В меджлисе имеет св. 150 мест. «Национальный фронт» — оппозиционный, фактически запрещенный блок. Созд. в 1949 г. бывшим премьер-министром Мосаддыком, скончавшимся в марте 1967 г., значительной активности в 1966 г. не проявлял. В «Национальный фронт» входят партии: «Иран», «Партирианисты», «Социалистическая партия», «Партия иранского народа», студенческие, националистические и др. организации. Выступает за независимую внешнюю политику, демократизацию страны. Партия «Мирдом» (Народно-социалистическая) — буржуазно-националистическая партия. Созд. в 1957 г. по указанию шаха. Ген. секретарь — профессор Яхья Адль. Партия «Меллиуни» («Националисты»). Созд. в 1958 г. Буржуазно-националистическая партия. Народная партия Ирана (ТУДЭ) — партия трудящихся. Создана в 1941 г. Председатель Бюро ЦК — Рева Радмапеш. С 1949 г. объявлена вне закона, работает в глубоком подполье. Общество солидарности стран Азии и Африки. Имеются созданные правительством профсоюзы, ряд женских и молодежных организаций, Общество культурных связей с СССР, Общество Красного Льва и Солнца и др.

Экономика. Сельское хозяйство. В 1966 г. продолжала осуществляться начатая в 1962 г. аграрная реформа, носящая ограниченный характер. В марте 1966 г. начался второй этап реформы, владения помещиков ограничиваются землями одной деревни. В ходе первого этапа крестьяне выкупили у помещиков в расчётку земли 10 240 деревень (всего в Иране св. 50 тыс. деревень); сумма, подлежащая выплате, составляет 6,2 млрд. риалов. Ок. 350 тыс. крестьянских семей (ок. 1,7 млн. чел.), бывшие до этого безземельными, получили небольшие наделы. Аграрная реформа предусматривает создание с.-х. кооперативов, к сентябрю 1966 г. в стране их имелось св. 6,8 тыс., они объединяли св. 850 тыс. чел.

В 1966 г. под посевами находилось 6,5 млн. га, насчитывалось ок. 25 тыс. тракторов. В августе 1966 г. Иран подписал соглашение с СРР о закупке у нее 15 тыс. тракторов, кроме того, Иран закупил в СРР 10 тыс. слуггов. Урожай зерновых в 1966 г., по предварительной оценке, превысил 3 млн. т, он был рекордным за последние годы (однако производство продовольственных культур обеспечивает ок. 50% потребностей страны). Среднегодовой сбор сах. свеклы превышает 1 млн. т, хлопка — 100 тыс. т, табака — 10 тыс. т.

Промышленность. Почти вся нефтедобыча ведется Международным нефтяным консорциумом (МНК), который создан в 1954 г. В МНК входят компании США (40% акций), английская «Бритиш петролеум компани» (40%), англо-голландская «Ройял датч-Шелл» (14%), французская «Компани франсез де петроль» (6%). За первые 10 лет существования МНК получила от иранской нефти ок. 5 млрд. долл. прибыли. По соглашению с МНК Ирану должно отчисляться 50% общих прибылей. Доход Ирана от нефти в 1965 г. составил 512 млн. долл. Добыча консорциумом нефти (в млн. т): 1963 г. — 70,5, 1964 г. — 81,2, 1965 г. — 88,5. Часть добываемой консорциумом нефти перерабатывается на месте — на крупнейшем в Азии нефтеочистительном заводе в Абадане (мощность — ок. 30 млн. т в год). В нефтяной промышленности занято (1964 г.) — 42,6 тыс. чел.

Национальная нефтяная промышленность представлена Иранской национальной нефтяной компанией (ИННК). Количество добываемой ею нефти невелико. В 1965 и 1966 гг. ИННК заключила ряд соглашений

о продаже сырой нефти в социалистические страны Европы (СРР, СФРЮ и др.). ИННК имеет небольшие нефтеперерабатывающие заводы в Керманшахе и Нефтишахе. В октябре 1965 г. компании США и ФРГ начали строительство для ИННК крупного нефтеперерабатывающего завода южнее Тегерана. В 1965 г. было завершено строительство нефтепровода ИННК от Тегерана до Решта протяженностью 330 км, в 1966 г. — нефтепровода Ахваз—Тегеран протяженностью 754 км. В августе 1966 г. ИННК заключила соглашение с французской государственной нефтяной компанией «ЗРАП» о разведке нефти в р-не Персидского залива и в Центральном Иране. Доля доходов Ирана от добычи обнаруженной нефти будет составлять 89—91,5%. В ноябре 1966 г. по настоянию иранского правительства состоялись переговоры с МНК. МНК вынужден был согласиться на частичное удовлетворение требований Ирана: увеличить добычу нефти на 13—14% и вернуть Ирану значит. часть концессионной территории в провинции Фарс.

Помимо нефтяной промышленности, сравнительно развита легкая, в т. ч. текстильная, в которой занято $\frac{2}{3}$ всех рабочих страны. Имеются также цементные, химические, сахарные заводы. Общее производство сахара — ок. 450 тыс. т в год.

В 1966 г. создана Иранская национальная газовая компания.

Широкой известностью пользуется ковроткачество, которое служит источником существования для 200 тыс. чел., ок. 90% ковров идет на экспорт.

Действует несколько предприятий, построенных при участии иностранного капитала: автосборочные заводы «Виллис», «Фиат», «Мерседес-Бенц», завод автопокрышек и камер, завод по сборке автомашин, тракторов и с.-х. инвентаря.

В августе 1966 г. Иран подписал соглашение с СРР о строительстве в Иране тракторосборочного завода. По соглашению от 1966 г. машиностроительный завод и завод точных приборов построит в Иране ЧССР. В декабре 1966 г. подписано соглашение о строительстве в Иране с помощью ПНР сахарного завода.

В феврале 1966 г. Иранская национальная нефтехимическая компания и две американские фирмы подписали соглашение о строительстве в Иране нефтехимических предприятий. В 1966 г. начались работы по строительству заводов по выплавке алюминия, а также по производству электродов. Они будут построены Ираном, Пакистаном и американской компанией «Рейнолдс алюминиюм»; Иран получит 65% акций, Пакистан — 10%, «Рейнолдс алюминиюм» — 25%.

В 1966 г. Иран разместил на судоверфях СРР заказы на строительство 5 судов.

Транспорт. Важнейшей магистралью страны является трансиранская железная дорога (протяженность — ок. 1400 км). Общая протяженность ж. д. — ок. 3,8 тыс. км, шоссежных и др. дорог с твердым покрытием — ок. 35 тыс. км. Начались работы по расширению порта Бендер-Аббас в Персидском заливе. В последнее время в Иране построено более 10 крупных аэродромов, воздушным транспортом ежегодно перевозится около 300 тыс. чел.

Внешняя торговля. В 1965—66 гг. правительство Ирана предприняло ряд шагов, направленных на стимулирование развития внешней торговли страны, отменены импортные пошлины на сырьевые материалы, закупаемые предприятиями, поставляющими продукцию государственным корпорациям и правительственным учреждениям. Иран подписал соглашение со странами Персидского залива о снижении размеров фрахтовых ставок до портов Западной Европы. С СССР было подписано соглашение о снижении железнодорожных тарифов за транзитную перевозку товаров для Ирана по советской территории.

В 1965/66 г. Иран подписал ряд торговых клиринговых соглашений с социалистическими странами. Путем клиринговых расчетов оплачивается ок. 30% иранского экспорта. Внешнеторговый оборот (в млн. риалов) составил в 1964/65 г. 143124,4, в 1965/66 г. — 169291,1. В 1965/66 г. на долю нефти пришлось св. 86% стоимости экспорта. Без учета нефти, импорт Ирана превышает по стоимости экспорт (1965/66 г.) почти в 5 раз. Помимо нефти, основные статьи экспорта — хлопок, ковры, фрукты, кожсырье, руды. Главные контрагенты: ФРГ, США, СССР, Англия, Япония, Италия. В 1965/66 г. СССР занимал 3-е место в экспорте Ирана.

Ф и н а н с ы. Денежная единица — риал (100 риалов = 1 туману). По курсу Госбанка СССР на декабрь 1966 г. 100 риалов = 1 руб. 19 коп. Госбюджет (в млрд. риалов):

	Доходы	Расходы	Дефицит
1963/64	56,9	59,2	2,3
1964/65	140,9	144,2	3,3
1965/66	175,0	176,7	1,7
1966/67*	190,5	192,1	1,6

* Предварительная оценка.

Важнейшие события. В 1966 г. внутриполитическое положение в стране оставалось напряженным. Продолжались репрессии против членов партии ТУДЭ и других оппозиционных партий и организаций. За полтора года (к середине 1966 г.) в стране было вынесено ок. 50 смертных приговоров по политическим мотивам. Среди арестованных и осужденных преобладают молодые представители интеллигенции. Репрессии вызвали резкие протесты. Иранские студенты, обучающиеся в ФРГ, организовали в июне митинг протеста против диктатуры шаха и произвола власти, потребовали освобождения всех политических заключенных, ликвидации военных судов и т. д.

Реформы шаха и деятельность правительства А. А. Хомейди встречали растущее противодействие со стороны реакционных элементов. В ряде районов были инспирированы антиправительственные демонстрации. Консервативная печать выступала также против внешнеполитического курса правительства. Помещики всячески саботировали проведение аграрной реформы, имели место многочисленные случаи убийства крестьянских активистов. В целях изыскания средств для выплаты помещикам компенсации за землю (по официальным подсчетам, государству предстоит выплатить помещикам в течение 15 лет 70 млрд. риалов) многие государственные предприятия были проданы в 1966 г. частным лицам.

Внешняя политика Ирана в 1966 г. характеризовалась дальнейшим улучшением отношений с СССР и другими социалистическими странами; вместе с тем Иран сохраняет обязательство по двустороннему военному соглашению с США и в рамках СЕНТО.

В 1965 г. была достигнута договоренность, а 13 января 1966 г. СССР и Иран подписали соглашение о экономическом и техническом сотрудничестве, СССР окажет помощь Ирану в строительстве металлургического завода (годовая мощность 500—600 тыс. т) и машиностроительного завода (25—30 тыс. т), а также транс-иранского газопровода протяженностью 1000 км для поставки в СССР газа (ок. 10 млрд. м³ в год). В августе СССР и Иран подписали соглашение о культурном сотрудничестве. В 1966 г. Иран посетили: делегация Союза обществ дружбы СССР (февраль), делегация советских ученых, участвовавших в работе Международного конгресса востоковедов-иранистов (сентябрь), советская парламентская делегация во главе с Ю. И.

Палецкисом, которая принимала участие в работе 55-й конференции Межпарламентского союза (сентябрь — октябрь), первый зам. министра иностранных дел СССР В. В. Кузнецов (март), председатель Госкомитета СССР по внешним экономическим связям С. А. Скачков (июнь) и др. В СССР в 1966 г. гостили: делегация иранских ученых во главе с ректором Тегеранского университета Д. Садехом (июнь), делегация муниципалитетов во главе с мэром Тегерана Т. Сарлаком (август), парламентская делегация во главе с сенатором Ш. Имами (август), делегация иранского Общества культурных связей с СССР во главе с его председателем сенатором А. Джахабани (август — сентябрь), принцесса Шамс Пехлеви и министр культуры Ирана М. Пахлбод (декабрь) и др.

В октябре 1966 г. шах Ирана нанес визит в СРР, СФРЮ, НРБ, ВНР, ПНР. Иран посетили премьер-министр СРР И. Г. Маурер (июль), министр внешней торговли ЧССР Ф. Гамоуз (февраль). Между Ираном и социалистическими странами Европы заключен ряд соглашений и контрактов в области технико-экономического сотрудничества и торговли.

В 1966 г. Иран принимал участие во всех мероприятиях СЕНТО. На территории Ирана и в его территориальных водах проходило несколько маневров СЕНТО. В 1966 г. иранское правительство по-прежнему уделяло много внимания укреплению и модернизации своих вооруженных сил, обращалось за военной помощью к западным державам. США поставляли Ирану реактивные истребители, вели переговоры о поставках Ирану управляемых снарядов класса «воздух — воздух» и др. военной техники. В августе Иран заключил контракт с Англией на закупку вооружения на сумму 100 млн. долл.; Англия поставит различные военные суда, в т. ч. 5 эсминцев, ракеты класса «земля — воздух» и др. вооружение. Заключение этой сделки находится в прямой связи с посещением Ирана в январе 1966 г. начальником морского штаба Англии адмиралом Д. Льюсом.

В середине 1966 г. ФРГ ассигновала 22 млн. марок на модернизацию артиллерийских заводов, построенных в свое время в Иране Германией. В сентябре 1966 г. Иран посетил бывший министр обороны ФРГ Ф. Штраус. В 1966 г. США проявляли большую активность, чтобы приостановить дальнейшее развитие отношений Ирана с СССР и другими социалистическими странами. В Иран ездили: посол по особым поручениям президента США А. Гарриман (январь и ноябрь), помощник государственного секретаря США по делам Ближнего Востока и Южной Азии Р. Хэйр (апрель), директор департамента Среднего Востока Министерства обороны США Хупс (август) и др. В декабре Иран посетил с неофициальным визитом государственный секретарь США Дин Раск.

В 1966 г. интенсивно развивались отношения Ирана со странами Азии и Африки. В Иране побывали: премьер-министр Малайзии Абдул Рахман (сентябрь), президент Турции Дж. Сунай (октябрь), президент Пакистана М. Айюб-хан (октябрь) и др. Во время визитов Дж. Сунай и М. Айюб-хана большое внимание уделялось проведению различных мероприятий в рамках «Организации для сотрудничества». В январе 1966 г. шах Ирана нанес визит в Марокко, между двумя странами подписано соглашение о экономическом, техническом, научном и культурном сотрудничестве. В первой половине года напряженными были отношения Ирана с Ираком, в частности, в мае иранское правительство направило ноту Ираку, в которой содержался протест в связи с тем, что иракская авиация, совершавшая налеты на позиции курдских повстанцев на севере Ирака, подвергла бомбардировке приграничные иранские селения.

В декабре Иран посетил король Саудовской Аравии Фейсал. По сообщениям иностранной печати обсуждался проект создания прозападного исламского пакта. Шах Ирана выдвинул в ходе переговоров встречное

предложение о созыве «Международной конференции исламских государств». Было заключено соглашение о демаркации границы между двумя странами.

Л. Корж.

ИРЛАНДИЯ

Общие сведения. Ирландия — государство в Зап. Европе. Занимает большую часть о-ва Ирландия. Площадь — 70,3 тыс. км². Население (на апрель 1966 г.) — 2881 тыс. чел. Ок. 95% — католики. Эмигрировало за год (к июню 1966 г.) 26,9 тыс. чел. Перепись, проведенная в 1966 г., показала, что население Ирландии, непрерывно сокращавшееся с 1948 г. и достигшее в 1961 г. нижней точки — 2818 тыс. чел., за последние 5 лет выросло на 63 тыс. Столица — Дублин (537,5 тыс. жит.).

Государственный строй. Глава государства — президент, избираемый прямым голосованием на 7 лет (с июня 1959 г. — И. де Валера). Высший законодательный орган — парламент, состоящий из палаты представителей, избираемой на 5 лет (144 места), и сената (60 мест). Премьер-министр — Дж. Линч, заместитель премьер-министра и министр иностранных дел — Ф. Эйкен.

Политические партии и профессиональные союзы. Ф и а н н а ф а й л. Осн. в 1926 г. И. де Валерой. Представляет интересы буржуазии и фермерства. В палате представителей — 73 места. Лидер — Дж. Линч. Ф и н е г а л. Осн. в 1938 г. Партия крупных промышленных и сельскохозяйственных капиталистов и богатых фермеров-скотоводов. В палате — 46 мест. Лидер — Л. Кострейв. Л е й б о р и с т с к а я п а р т и я. Осн. в 1912 г. В палате — 22 места. Лидер — Б. Корриш. Ш и н ф е й н. Осн. в 1905 г.; опирается на часть мелкой буржуазии и фермерства; служит политическим представительством подпольных националистич. организаций, в т. ч. Ирландской республиканской армии (ИРА). Пред. — Т. Макгилл. И р л а н д с к а я р а б о ч а я п а р т и я (до 1962 г. — Ирландская рабочая лига) — марксистская партия. Генеральный секретарь — М. О'Риордан. И р л а н д с к и й к о н г р е с с т р е д е н н о в. Созд. в 1959 г. в результате слияния проф. центров Ирландии и Сев. Ирландии. Объединяет 50 профсоюзов (465 тыс. членов).

Экономика. Господствуют монополистические группы, тесно связанные с иностранным, гл. обр. английским капиталом. В 1965 и 1966 гг. в стране открыли свои филиалы 35 иностр. фирм. С. х-во дает ок. 1/4 нац. продукта и обеспечивает ок. 65% экспорта. Ок. 15% х-во использует наемный труд. Основная отрасль с. х-ва — животноводство. В 1966 г. оно сильно пострадало из-за острой нехватки кормов и резкого падения цен на скот. В 1966 г. сбор (тыс. т) пшеницы — 170, овса —

37, ячменя — 440, картофеля — 480, сахарной свеклы — 690. В 1966 г. посевы зерновых уменьшились и урожай сократился. С.-х. производство было на 10% ниже уровня, предусмотренного на 1966 г. второй программой экономич. развития Ирландии (1964—70 гг.).

Промышленное производство в 1966 г. увеличилось на 2,5%. Число безработных (декабрь 1966 г.) — 40,5 тыс. (6,5% всей рабочей силы). Розничные цены за 1966 г. увеличились на 3%. В 1965 г. добыто торфа 2430 тыс. т, угля — 160 тыс. т. Произведено ок. 3 млн. кет-ч. электроэнергии.

Экспорт в 1966 г. — 244,2 млн. ф.; импорт в 1966 г. — 373 млн. ф. Доля в экспорте (в %, 1966 г.): Великобритания — 69,6 (в т. ч. Сев. Ирландия — 12,1), др. стран ЕАСТ — 1,2, стран ЕЭС — 11, США и Канады — 6,9, др. районов — 6,6. Доходы от туризма — ок. 80 млн. ф. (1965 г. — 78 млн. ф.). За первые 9 мес. 1966 г. страну посетили 1329 тыс. туристов (в 1965 г. за тот же период — 1441 тыс.). Дефицит платежного баланса за 1966 г. составил ок. 16 млн. ф. (1965 г. — 40 млн. ф.). Д е н е ж н а я е д и н и ц а — ирландский фунт = англ. фунту стерлингов.

Важнейшие события и внешняя политика. Весной 1966 г. страна торжественно отметила 50-летие Дублинского восстания 1916 г., впервые провозгласившего Ирландскую Республику. 1 июня состоялись очередные президентские выборы. Президентом на второй срок переизбран И. де Валера (полученное им большинство голосов сократилось со 120 тыс. голосов в 1959 г. до 10 тыс.). В ноябре ушел в отставку премьер-министр Ш. Лемасс, занимавший этот пост с 1959 г. Премьером и лидером партии Фианна файл избран Дж. Линч (бывший министр финансов). В результате дополнительных выборов в парламент (декабрь) партия Фианна файл впервые за долгие годы обеспечила себе абсолютное большинство (73 места из 144). Крупнейшие забастовки года: почти 3-месячная национальная забастовка банковских служащих (май—июль), 5-недельная забастовка в Дублинском морском порту. Только за первое полугодие число забастовочных человеко-дней достигло рекордной цифры — 564 тыс. В массовых выступлениях против правительственной политики цен участвовали десятки тысяч фермеров. В 1966 г. ирландские солдаты и офицеры продолжали находиться на Кипре в составе войск ООН.

Л. Седин.

ИСЛАНДИЯ

(Р е с п у б л и к а И с л а н д и я)

Общие сведения. Исландия — государство на одноименном острове в сев. части Атлантического океана. Площадь — 103 тыс. км². Население — 196,5 тыс. чел. (на 1 декабря 1966 г.). Столица — Рейкьявик (79 тыс. жит.). Св. 99% населения — исландцы. Государственная церковь — лютеранская.

Государственный строй. Глава государства — президент, избираемый населением на 4 года (с 1952 г. — А. Аусгейрсон). Законодательная власть осуществляется альтингом (парламентом) и президентом. Альтинг — высший орган власти — состоит из 60 депутатов, избираемых населением на 4 года. В альтинг, избранный в 1967 г., входят 23 депутата от Партии независимости, 15 — от Прогрессивной партии, 9 — от Народного союза

и 9 — от С.-д. партии. Коалиционное правительство состоит из представителей Партии независимости и социал-демократов. Премьер-министр — Б. Бенедиктсон (Партия независимости), министр иностранных дел — Эм. Йонсон (С.-д. партия).

Политические партии и профессиональные союзы. Партия независимости (консервативная). Окончательно оформилась в 1929 г. Председатель — Б. Бенедиктсон. Прогрессивная (фермерская) партия. Осн. в 1916 г. Председатель — Э. Йонсон. Единая социалистическая партия Исландии (ЕСПИ). Образована в 1938 г. путем слияния Коммунистической партии (осн. в 1930 г.) и левого крыла С.-д. партии. Председатель — Э. Ольсейрсон.

Социал-демократическая партия. Осн. в 1916 г. Председатель — Эм. Йонсон. Народный союз (блок ЕСПИ и левых социал-демократов). Осн. в 1956 г. Председатель — Х. Вальдимарсон. Партия «Защиты нации». Осн. в 1953 г. Выступает против оккупации Исландии американскими войсками и участия страны в НАТО. Председатель — Б. Арасон. Федерация исландских профсоюзов (ФИП). Осн. в 1916 г. Объединяет 139 профсоюзов (ок. 35 тыс. членов). Входит в МКСП. Председатель — Х. Вальдимарсон (левый с.-д., пред. Народного союза).

Экономика. В 1966 г. улов рыбы достиг 1238 тыс. т (в 1965 г. — 1199 тыс. т), в т. ч. сельди — 769 тыс. т (753 тыс. т), рыбы тресковых пород — 381 тыс. т (361 тыс. т). Было выловлено также 5 тыс. т крабов и креветок. Насчитывалось 32 траулера (в 1965 г. — 38 траулера) и 761 среднее рыболовное судно общим тоннажем 54,573 бр. рег. т. Тоннаж всего флота, насчитывавшего 878 судов, — 148 тыс. бр. рег. т (в 1965 г. — 910 судов, 158 тыс. бр. рег. т). Списаны гл. обр. устаревшие суда. Поголовье скота (тыс. голов, 1965 г.): круп. рог. скот — ок. 59, в т. ч. коровы — 42, лошади — ок. 31, овцы (1966 г.) — ок. 900. Производство молока — 101,6 тыс. т (1966 г.). В животноводстве и земледелии занято ок. 14%, в пром-сти — ок. 27% самодеятельного населения (1963 г.). Производство цемента — св. 120 тыс. т, удобрений — св. 25 тыс. т (1966 г.). Мощность ГЭС — ок. 150 тыс. квт. В 1966 г. автопарк пополнился рекордным количеством машин — 5558 и достиг 39 тыс. машин. Экспорт составил в 1966 г. 6046,9 млн. крон (в 1965 г. — 5558,9 млн. крон), импорт — 6852,6 млн. крон (5901,0 млн. крон). 1-е место во внешнеторговом обороте заняли США (15%), 2-е — Англия. СССР занял 4-е место (7% оборота).

Денежная единица — исландская крона. По курсу Госбанка СССР на июль 1967 г. 100 исл. крон = 2,09 руб.

Важнейшие события и внешняя политика. 22 мая 1966 г. состоялись очередные муниципальные выборы. Число голосов, поданных за Партию независимости, сократилось до 42,5% (в 1962 г. — 47,1%); Прогрессивная партия получила 19,3% (16,3%) голосов, Народный союз — 16,7% (16%), С.-д. партия — 16,2% (13%).

В заливе Хвальфьордур продолжалось строительство заправочной базы для военных кораблей США и НАТО. 17 февраля Народный союз предложил избрать специальную комиссию для изучения вопроса о сложившейся внутри НАТО обстановке и об отношении Исландии к НАТО в свете последних шагов Франции, однако альтинг отклонил это предложение. С требованием вывода американских войск из Исландии выступили 15-й съезд ЕСПИ, конференция молодежной организации Прогрессивной партии, ФИП и другие организации.

После многочисленных протестов исландской общественности командующий базой США адмирал Веймаут заявил 6 сентября в письме министру иностранных дел Эм. Йонсону о добровольном ограничении радиуса действия американского телецентра в Кефлавике. 30 сентября начал свои передачи исландский национальный телецентр в Рейкьявике.

Несмотря на возражения Народного союза и Прогрессивной партии, 28 марта было подписано, а 30 апреля утверждено альтингом соглашение о предоставлении международному концерну «Свисс алюминум лимитед» концессии на строительство и эксплуатацию алюминиевого завода близ Рейкьявика. Концерн приступил к строительству 1-й очереди завода мощностью 30 тыс. т алюминия в год. В августе американские банки предоставили Исландии заем в размере 6 млн. долл. для финансирования строительства 1-й очереди ГЭС, которая будет поставлять заводу электроэнергию.

13 августа правительство заключило соглашение о предоставлении американской фирме «Джонс-Мэнвилл» концессии на строительство в Северной Исландии завода по производству инфузорной земли (на базе кремниевых месторождений). В октябре было объявлено, что финансировать это строительство будет один из американских банков (он предоставляет заем в размере 850 тыс. долл.). В Хусавике (на северном побережье Исландии) развернулось строительство порта, через который должна вывозиться продукция завода.

Исландская общественность активно выступала против американской агрессии во Вьетнаме. Агрессию осудили, в частности, 30-й конгресс ФИП, 15-й съезд ЕСПИ, съезды молодежных и женских организаций.

И. Куц.

ИСПАНИЯ

Общие сведения. Испания — государство на Ю.-З. Европы, на Пиренейском п-ове, включает Балеарские (в Средиземном море) и Канарские (в Атлантическом океане) о-ва. Площадь — 503,5 тыс. км². Население — 31,7 млн. чел. (1966 г.). Столица — Мадрид (2867 тыс. жит. в декабре 1966 г.).

Испания владеет в Африке колониями: Испанской Гвинеей (в т. ч. Фернандо-По и Рио-Муни), Западной (Испанской) Сахарой, Ифни, районами городов Сеута и Мелля на побережье Марокко, а также рядом мелких островов.

Государственный строй. С 1939 г. в стране установлена диктатура фашистского типа. Пожизненным главой государства («каудильо») провозглашен генералиссимус Ф. Франко. Законом о престолонаследовании (1947 г.) Испания «в соответствии с традицией» объявлена королевством, однако установление королевской власти отложено до смерти Франко или отказа его от власти. Законодательно-совещательный орган — кортесы (однопалатный парламент в составе 592 членов). Небольшая часть членов кортесов избирается, значительная часть членов является таковыми в силу занимаемых должностей (министры, судьи и др.). Глава государства может наложить вето на любой законопроект, одобренный кортесами, а также может

издавать декреты без участия кортесов. Согласно утвержденному в декабре 1966 г. «Органическому закону государства», функции главы государства и главы правительства разделены. Право назначения главы правительства оставлено за Франко. К 1 сентября 1967 г. глава правительства еще не был назначен. Министр иностранных дел — Ф. Кастиелья.

Политические партии, профсоюзы и другие организации. Деятельность всех политических партий, за исключением Испанской фаланги, запрещена с 1939 г. Испанская фаланга — правящая партия фашистского типа. Создана в 1933 г., окончательно оформилась в 1937 г. Председатель Национального совета — Ф. Франко, ген. секретарь — Х. Солис Руис. В партии имеются группировки, выступающие против официальной политической линии фаланги. С критикой отдельных сторон франкистского режима выступает организация Католическое действие. Нелегально действуют Испанский союз (создан в 1959 г., выступает за либеральную монархию), Христианско-демократический союз (создан в 1965 г.). Коммунистическая партия Испании (КПИ) основана в 1920 г. С 1939 г. — в глубоком подполье. Председатель КПИ — Д. Ибаррури, ген. секретарь — С. Каррильо. Объединен-

ная социалистическая партия Каталонии основана в 1936 г. Работает в подполье, в тесном контакте с КПИ. Испанская социалистическая рабочая партия. Основана в 1879 г. Многие члены партии в эмиграции.

Из профсоюзов разрешена деятельность лишь так наз. вертикальных синдикатов, которые контролируются фалангой. Всего насчитывается 26 отраслевых синдикатов, объединенных в Испанскую профсоюзную организацию. Молодежные, женские, спортивные и др. организации находятся под контролем фаланги и церкви.

Экономика. Валовой национальный продукт страны увеличился в 1966 г. на 8,2%. Капиталовложения составили 70 615 млн. песет (на 16,8% больше, чем в 1965 г.). Иностраные капиталовложения выросли на 124,5 млн. долл. Стоймость жизни возросла на 6,2%. В 1966 г. Испанию посетили св. 17 млн. туристов; доход от иностранного туризма составил 1 млрд. 230 млн. долл. 27% самостоятельного населения, составившего 13,3 млн. чел., было занято в пром-сти, 8,1% — в строительстве, 34,6% — в сфере обслуживания, 28,7% — в с. х-ве. Безработных в 1966 г. насчитывалось 116 тыс.

Промышленность. В 1966 г. валовая промышленная продукция возросла на 10,3% (в 1965 г. — на 9,8%). Число рабочих, занятых в пром-сти, выросло на 98,8 тыс., в строительстве — на 29,3 тыс. Наибыший прирост продукции отмечался в судостроительной и алюминиевой отраслях. По тоннажу построенных за год морских судов Испания вышла на 6-е место в капиталистическом мире. Из общего производства электроэнергии (37,5 млрд. *квт-ч*) 27,2 млрд. *квт-ч* выработано ТЭС. В конце 1966 г. установленная мощность электростанций составила 11 095 тыс. *квт* (рост за год на 9%). В Пла-де-Пибрет (провинция Кастильон) началось строительство новой АЭС (ок. 500 тыс. *квт*).

Производство важнейших видов промышленной продукции

Виды продукции	Единицы измерения	1964 г.	1965 г.	1966 г.
Электроэнергия	млрд. <i>квт-ч</i>	29,8	31,6	37,5
Уголь	млн. т	14,4	14,0	12,8
Железная руда	»	5,3	5,6	5,1
Цинк	»	2,3	2,4	...
Свинец	»	1,9	2,4	2,3
Соль	»	3,1	3,5	3,7
Сера	»	2,9	2,3	...
Текстиль	тыс. т	57,5	56,1	53,0
Медь	»	56,4	59,1	60,0
Алюминий	»	60,0	61,0	78,0
Цемент	млн. т	8,1	9,9	12,5
Серная кислота	»	1,7	1,7	...
Транзисторы	тыс. шт.	12,8	13,9	...
Легковые автомобили*	»	119,3	159,1	284
Грузовые автомобили*	»	58,8	73,5	99
Лодка (спуск на воду)	тыс. бр. рег. т	218,8	318,5	365,0

* Включая сборку.

Сельское хозяйство. Самодельное население, занятое в с. х-ве, уменьшилось за 1966 г. на 149,9 тыс. чел. С.-х. продукция в стоимостном выражении выросла по сравнению с 1965 г. на 8,9%, составив 13,3% национального продукта. В 1966 г. в с. х-ве насчитывалось св. 170 тыс. тракторов. Поголовье скота (1966 г., тыс.): круп. рог. скот — 3500, овцы — 19 000, козы — 2500, свиньи — 4500, лошади — 320, мулы — 440, ослы — 500, птицы — 39 млн. штук.

Транспорт. Ж.-д. сеть (широкой колеи) — 10,4 тыс. км; 1876 км электрифицированы. В 1966 г. тоннаж торгового флота достиг 2132 тыс. бр. рег. т. в т. ч. танкерный флот — 594 тыс. бр. рег. т). Авто-

Сбор основных культур и производство некоторых с.-х. продуктов (тыс. т)

Культуры	1964 г.	1965 г.	1966 г.
Пшеница	3966,4	4218,0	4813,4
Рожь	349,7	346,0	335,8
Ячмень	1610,0	1391,0	2182,7
Овес	381,0	346,0	417,0
Кукуруза	1130,0	1155,0	...
Рис	335,5	345,0	385,0
Сахарная свекла	3346,0	3438,0	4054,5
Картофель	3944,9	3997,0	4166,8
Цитрусовые	2171,0	2000,0	2467,0
Хлопок	244,8	248,0	260,0
Виноград	5300,0	4680,0	4750,0
Вино (млн. гл.)	23,2	31,2	32,4
Оливковое масло	150,0	333,0	500,0
Табак	26,0	31,6	24,6

парк — 482,7 тыс. грузовых автомобилей и 1058,3 тыс. легковых автомобилей (1966 г.). В конце 1966 г. одобрен т. н. план модернизации шоссежных дорог (1967—1971 гг.).

Внешняя торговля. Внешнеторговый баланс в 1966 г. сведен с очень крупным дефицитом — 2320 млн. долл. (стоимость экспорта составила 1230,0 млн. долл., импорта — 3550,0 млн. долл.). Впервые в истории страны импорт с.-х. продукции превысил ее экспорт. Ок. 70% экспорта было направлено в страны Зап. Европы и США; оттуда же поступило св. 75% импорта.

Финансы. Денежная единица — песета. 60 песет = 1 доллару США (1966 г.). Количество бумажных денег, находящихся в обращении, составило 154,9 млрд. песет (февраль 1966 г.). Бюджет 1966 г. был уравновешен в сумме 185 млрд. песет. В начале 1967 г. золотые и валютные запасы составляли 1180 млн. долл.

Важнейшие события. В 1966 г. с новой силой вспыхнули выступления рабочего класса и студенчества против франкистского режима. Согласно данным, опубликованным профсоюзами, в стране было проведено 150 забастовок, 80% которых пришлось на Астурию, Каталонию и Страну Басков. Одной из крупнейших была мартовская забастовка железнодорожников. 28 июня мадридские рабочие организовали многолюдную демонстрацию с требованием пересмотреть минимум заработной платы, осуществить подлинное равенство в оплате труда женщин и мужчин, ввести подлинную шкалу заработной платы, гарантировать право на забастовку, свободу собраний в помещениях профсоюза, выборность всех без исключения профсоюзных руководителей. Демонстрацию разогнала полиция. Было арестовано 182 человека, 36 из которых отдали под суд. В декабре 180 тыс. металлистов Мадрида обратились к правительству с протестом против растущего числа увольнений в автомобильной пром-сти и пригрозили провести забастовку. В ответ полиция арестовала 9 рабочих. Примечательной была майская забастовка почти 200 мадридских врачей.

В марте несколько сот студентов Барселоны, пренебрегая суровыми предостережениями властей, собрались в монастыре капуцинов для проведения своей ассамблеи. Полиция осадил монастырь, а затем ворвалась в него, несмотря на противодействие монахов, многие из которых были избиты. По всей стране развернулось студенческое движение солидарности с барселонскими коллегами. 17 профессоров Барселонского университета обратились к министру образования с письмом, требуя восстановить нормальное положение в университете. 18—24 апреля во всей Испании проводилась «неделя университетского обновления», основная цель которой заключалась в том, чтобы добиться создания свободных профсоюзных организаций студентов. 28 апреля власти закрыли Барселонский университет на неопределенный срок. 30 апреля 60 барселонских

профессоров и преподавателей выступили с протестом против этого и потребовали увольнения ректора. В сентябре власти отстранили на год от преподавательской деятельности 68 доцентов Барселонского университета и подвергли дисциплинарным наказаниям 27 студентов.

Летом в Барселоне состоялось 4-е общенациональное координационное совещание представителей демократических организаций студентов. Под давлением бурных студенческих выступлений правительство вынуждено было пойти на уступки. В конце июля был опубликован декрет, несколько изменяющий закон о профессиональных студенческих ассоциациях в сторону их демократизации.

С требованиями «обновления» стала выступать даже фалангистская молодежь. В конце мая Фронт фалангистской молодежи, объединяющий 1,5 млн. членов, опубликовал свой политический план, в котором, среди прочего, содержались требования свободы слова и ассоциаций, отделения церкви от государства, официального признания права на забастовку.

Стремясь сбить волну народных выступлений, испанское правительство не прекращало репрессий. Суды в течение всего года работали бесперебойно. Особенно возмущение общественности вызвал проходивший в августе процесс 7 испанских рабочих и представителей интеллигенции, обвиненных в принадлежности к «незаконной организации». Ожесточенным преследованиям подвергались деятели рабочих комиссий, созданных самими трудящимися в противовес франкистским профсоюзам. Правительство отклонило петицию, с которой обратились к нему в конце сентября 30 видных представителей испанской интеллигенции (они требовали политических свобод, отмены постановлений трибунала общественного порядка, в соответствии с которыми штрафы налагаются без суда).

С другой стороны, под нажимом общественного мнения в апреле был принят новый «закон о печати», призванный, по замыслу авторов, показать мировой общественности «либерализацию» франкистского режима. Согласно закону, отменяется непосредственная цензура, существовавшая со времен гражданской войны. Однако до 10 экземпляров каждой газеты должно представляться в министерство информации и туризма не позднее, чем за полчаса до распространения. Лицемерный «закон о печати» был справедливо охарактеризован общественностью как попытка сохранить под новой вывеской старое положение вещей.

В сентябре — декабре проходили выборы в местные и провинциальные органы «вертикальных синдикатов». Незадолго до выборов правительство повысило минимальную заработную плату с 60 до 84 песет в день (рабочие требуют 250 песет), оно широко рекламировало «демократизацию» профсоюзов. Несмотря на это, рабочие комиссии (профсоюзная оппозиция) имели крупный успех на выборах. В заявлении КПИ от 25 ноября отмечалось, что «триумф рабочих комиссий... привел к еще большему разложению системы франкистской диктатуры».

14 декабря в Испании состоялся референдум, одобренный «Органический закон государства» (этот закон,

в частности, разделяет функции главы государства и главы правительства, которые Франко сосредоточивал в своих руках более 27 лет). Призванный придать франкистскому режиму некоторую видимость демократизации, новый закон по существу не изменил его диктаторского характера.

Внешняя политика. 17 января 1966 г. над Паломаресом (Южная Испания) столкнулись в воздухе американский бомбардировщик, на борту которого находились ядерные бомбы, и самолет-заправщик. Огромный район подвергся опасности радиоактивного заражения. Три бомбы были найдены спустя некоторое время после катастрофы, а четвертую бомбу американцы обнаружили на дне моря лишь через 80 дней. Этот случай вызвал бурную реакцию не только в Испании, но и во всей Европе. 5570 видных испанских общественных деятелей подписали документ с требованием ликвидации совместных баз и вывода из Испании американских войск. В стране состоялись многочисленные антиамериканские демонстрации. Испанское правительство вынуждено было запретить полеты американских самолетов с ядерными бомбами над своей территорией.

14 апреля 1966 г. между Испанией и США были подписаны два соглашения о сотрудничестве в изучении космоса, а также соглашение об использовании Соединенными Штатами испанской военной базы в Торрехоне. В начале мая министр ВВС США Браун вел в Мадриде переговоры с начальником испанского генштаба Муньосом Грандесом о перебазировании военно-воздушных сил США из Франции в Испанию. В ноябре в США находился министр вооруженных сил Испании генерал Толоса; он заверял правительство США в дружбе и лояльности со стороны франкистского режима. В декабре Мадрид посетили зам. гос. секретаря США Ростоу, который заявил, что его правительство поддерживает стремление Испании присоединиться к НАТО, и посол по особым поручениям Гарриман, убеждавший Франко более активно поддерживать программу США в Юго-Восточной Азии.

В марте 1966 г. с официальным визитом в Испанию находился министр иностранных дел ФРГ Шредер; он обсуждал, в частности, вопрос о полетах западногерманских самолетов над испанской территорией к военной базе ФРГ в Бежа (Португалия). Осенью последовали визиты министра научных исследований ФРГ Штольтенберга и министра хозяйства ФРГ Шмюккера. В октябре министр иностранных дел Кастиелья посетил Западную Германию. Начавшиеся в августе англо-испанские переговоры по вопросу о Гибралтаре зашли в тупик.

С Кубой Испания подписала торговое соглашение, с Аргентиной — соглашение о сотрудничестве в области ядерной физики; Парагваю Испания предоставила кредиты на сумму 15 млн. долл. В ноябре Мадрид посетил министр иностранных дел Японии Сива.

В конце декабря Испания приняла решение о расширении своих территориальных вод с 6 до 12 морских миль.

О. Кудинов.

ИТАЛИЯ

(И т а л ь я н с к а я Р е с п у б л и к а)

Общие сведения. Италия — государство на юге Европы. Площадь — 301,2 тыс. км². Население — 51 859 тыс. чел., а включая итальянских граждан, временно живущих за границей, — 53 129 тыс. чел. (на середину 1966 г.); 98% — итальянцы. В 1966 г. в поисках работы из Италии эмигрировало ок. 300 тыс.

чел. Столица — Рим (ок. 3,2 млн. жит. с пригородами, в 1966 г.). Крупнейший город — Милан (св. 3,5 млн. жит.). Гос. религия — католическая.

Государственный строй. Глава государства — президент, избираемый на 7 лет (с 1964 г. — Дж. Саратат). Высший орган законодательной власти — парламент,

состоящий из сената и палаты депутатов; избирается на 5 лет. Последние выборы состоялись в 1963 г. В конце 1966 г. в палате депутатов из 630 мест христианские демократы имели 260, коммунисты — 166, правые социалисты — 91, либералы — 38, неофашисты — 28, левые социалисты — 26, монархисты — 8, республиканцы — 5. В сенате из 321 места христианские демократы имели 133, коммунисты — 85, правые социалисты — 45, либералы — 19, неофашисты — 14, левые социалисты — 12, монархисты — 2. Правительство, сформированное в феврале 1966 г., состоит из христианских демократов, правых социалистов и республиканцев. Председатель Совета Министров — А. Моро (ХДП), заместитель председателя — П. Ненни (ОСП). Министр иностранных дел — А. Фанфави (ХДП; в январе—феврале 1966 г. был А. Моро).

Политические партии. Христианско-демократическая партия (ХДП). Основана в 1943 г. Св. 1,6 млн. членов. Политический секретарь — М. Румор. Итальянская коммунистическая партия (ИКП). Основана в 1921 г. 1576 тыс. членов (конец 1966 г.). Ген. секретарь ЦК — Л. Лонго. Объединенная социалистическая партия (ОСП). Образована в октябре 1966 г. в результате слияния Социалистической (ИСП) и Социал-демократической (ИСДП) партий. Ок. 600 тыс. членов. Председатель — П. Ненни. Секретари — Ф. Де Мартино и М. Танасси. Итальянская партия пролетарского единства (ИСППЕ). Создана в 1964 г. левыми социалистами, вышедшими из ИСП. 164 тыс. членов. Секретарь — Т. Веккетти. Председатель ЦК — Л. Бассо. Итальянская республиканская партия (ИРП). Основана в 1832 г. 60 тыс. членов. Секретарь — У. Ла Мальфа. Итальянская либеральная партия (ИЛП). Основана в середине 19 в. 180 тыс. членов. Ген. секретарь — Дж. Малагоди. Демократическая партия монархического единства. Создана в 1959 г. 130 тыс. членов. Секретарь — А. Ковелли. Итальянское социальное движение (неофашистская партия). Создана в 1947 г. 200 тыс. членов. Секретарь — А. Микелини.

Профессиональные союзы и другие общественные организации. Всеобщая итальянская конфедерация труда (ВИКТ). 3,7 млн. членов. Входит в ВФП. Ген. секретарь — А. Новелла. Итальянская конфедерация профсоюзов трудящихся. Под влиянием ХДП. Входит в МКСП. 2,4 млн. членов. Ген. секретарь — Б. Сторти. Итальянский союз труда. Под влиянием социал-демократов. Входит в МКСП. 1,3 млн. членов. Секретарь — И. Вильявези. Христианская ассоциация итальянских трудящихся (АКЛИ). Подпрофсоюзная организация, созданная Ватиканом в 1945 г. 1 млн. членов. Председатель — Л. Лабор.

Итальянская коммунистическая федерация молодежи. Основана в 1921 г. 168 тыс. членов (1966 г.). Секретарь — К. Петруччиоли. Итальянская федерация социалистической молодежи. Образована осенью 1966 г. путем слияния молодежных организаций ИСП и ИСДП. 100 тыс. членов. Секретарь — А. Коссола. Итальянская федерация социалистической молодежи ИСППЕ. 30 тыс. членов. Секретарь — Дж. Пуццалло.

Итальянское католическое движение. Объединение светских католических организаций. Подчинено непосредственно Ватикану. Поддерживает ХДП. Св. 3 млн. членов. Председатель — А. Мальгарелло.

Экономика. Экономическое положение Италии в 1966 г. несколько улучшилось. Национальный доход вырос на 5,3%. Капиталовложения в народное хозяйство увеличились на 3,7% и составили 7073 млрд. лир, промышленные инвестиции достигли 1924 млрд. лир, однако оставались примерно на 30% ниже уровня предкризисного 1963 г. Вложения предприятий с гос. участием составили 760 млрд. лир (из них 705 млрд. лир — в Италии). Прямые иностранные инвестиции в 1966 г. (56,9 млрд. лир) были выше, чем в 1965 г. (46,3 млрд. лир). Расширение промышленного производства не сопровождалось увеличением числа занятых, которое даже сократилось на 315 тыс. по сравнению с 1965 г. и на 776 тыс. по сравнению с 1963 г. До 36,6% снизился удельный вес самостоятельного населения (в 1962 г. — 41,1%). Количество безработных большую часть года превышало 1,2 млн. чел. Из общего числа занятых на долю пром-сти приходилось 40,6%, сельского хозяйства — 24,3% (в 1965 г. — соответственно 39,9% и 25,1%). Производительность труда выросла за год на 6—7%. Разработан план развития экономики Италии на 1966—70 гг.

Промышленность. Промышленное производство выросло в 1966 г. на 11,2%. Больше всего увеличился выпуск продукции в текстильной, химической, нефтеперерабатывающей, автомобильной пром-сти. Меньше, чем в среднем по пром-сти, возросла продукция в машиностроительной, металлургической, деревообрабатывающей, мебельной отраслях. Серьезные трудности испытывали пищевая и электротехническая отрасли, а также точная механика. Коэффициент использования оборудования в пром-сти увеличился с 71,9% в 1965 г. до 74,3% в 1966 г. Были введены в строй электростанции общей мощностью 1,7 млн. кВт (в т. ч. 1,3 млн. кВт — на ТЭС). В энергобалансе страны удельный вес нефти и газа составил 75%. Переработано 79 млн. т нефти (в 1965 г. — 69,1 млн. т).

Производство некоторых видов промышленной продукции

Виды продукции	Единицы измерения	1964 г.	1965 г.	1966 г.
Электроэнергия	млрд. кВт-ч	73,5	80,6	86,9
в т. ч. на ТЭС	» »	38,6	42,4	43,7
Нефть	млн. т	2,7	2,2	1,8
Природный газ	млрд. м ³	7,7	7,8	8,8
Каменный уголь	тыс. т	472	390	420
Чугун	млн. т	3,5	5,5	6,3
Сталь	» »	9,7	12,7	13,6
Прокат	» »	7,6	9,8	10,3
Алюминий	тыс. т	118	124	128
Цинк	» »	73	61	78
Свинец	» »	38	39	54
Ртуть	» »	2,0	2,0	1,8
Серная кислота (100%)	млн. т	2,9	3,0	3,3
Вензиль	» »	8,5	10,3	11,8
Газойль	» »	10,3	12,3	14,2
Мазут	» »	30,6	36,7	42,1
Цемент	» »	22,8	20,2	22,4
Автомобили	тыс. шт.	1090	1206	1366
в т. ч. легковые	» »	1029	1134	1282
Тракторы	» »	53,5	63,1	67,7
Торговые суда (спуск на воду)	тыс. бр. рег. т	368	442	463
Тяни хлопчатобумажные	тыс. т	127	97	120
Искусственный шелк	» »	91	85	87
Штательное волокно	» »	122	101	93
Синтетическое волокно	» »	103	107	140

Сельское хозяйство. Объем с.-х. производства в 1966 г. вырос всего на 1,5%. Значительный ущерб с. х.-ву нанесли катастрофические осенние наводнения. Прирост тракторного парка составил в 1966 г. 47 тыс. На конец сентября 1966 г. насчитывалось

валось 458 тыс. тракторов. На севере страны 1 трактор приходится на 15 га с.-х. земли, на юге — на 70 га, в Сицилии и Сардинии — на 115 га. Задолженность крестьянства на конец сентября 1966 г. достигала 1036 млрд. лир (против 905 млрд. лир в конце сентября 1965 г.).

Поголовье скота (1965 г., тыс.): круп. рог. скот — 9183, овцы — 6065, козы — 1228, свиньи — 5409. Много скота погибло во время наводнения осенью 1966 г.

Сбор основных сельскохозяйственных культур (тыс. т)

Культуры	1964 г.	1965 г.	1966 г.
Пшеница	8586	9777	9410
Рожь	86	83	83
Кукуруза	3957	3318	3510
Овес	460	527	477
Ячмень	252	285	253
Рис	624	501	616
Картофель	3823	3550	3860
Сахарная свекла	7966	9079	10500
Виноград	10356	10675	10239
Оливки	1878	2217	...
Цитрусовые	1660	1610	...

Транспорт. Ж.-д. сеть — 20,9 тыс. км, в т. ч. электрифицированных дорог — 10 тыс. км (1964 г.). Тоннаж торгового флота (суда св. 100 бр. рег. т) по середине 1966 г. — 5945 тыс. бр. рег. т. Автопарк — 7270 тыс. автомобилей, в т. ч. 6545 тыс. легковых (1966 г.). В конце 1966 г. сеть автострад достигала 2,1 тыс. км.

Внешняя торговля. В 1966 г. экспорт вырос на 11,6% и составил 5019 млрд. лир, импорт — на 16,2, достигнув 5357 млрд. лир. В 1966 г. государство предоставило гарантии по экспортным кредитам на сумму 505 млрд. лир.

Количество туристов, посетивших в 1966 г. Италию, составило 26,6 млн.

Географическое направление внешней торговли (в %)

Страны	Импорт		Экспорт	
	1965 г.	1966 г.	1965 г.	1966 г.
ФРГ	14,8	16,0	21,2	20,1
США	13,5	12,2	8,6	9,3
Франция	9,8	10,1	10,3	11,8
Великобритания	4,6	4,7	4,7	4,7
Австрия	2,2	2,0	2,3	2,2
Швейцария	2,3	2,3	5,4	5,0
Кувейт	4,9	3,8	0,3	0,2
Саудовская Аравия	2,6	2,8	0,4	0,3
Ирак	1,7	1,4	0,2	0,3
СССР	2,5	2,2	1,4	1,1

Удельный вес социалистических стран составил 5,4% в экспорте и 6,5% в импорте, развивающихся стран — соответственно 30% и 23%.

Финансы. Денежная единица — лира. По курсу Госбанка СССР на июль 1966 г. 1000 лир = 1,44 руб. Золотые и валютные резервы на конец декабря 1966 г. — 3703 млн. долл. (на 31 декабря 1965 г. — 3868 млн. долл.). По проекту бюджета на 1967 г. доходы должны составить 7786 млрд. лир (из них поступления от налогов — 7347 млрд. лир), расходы — 8951 млрд. лир, в т. ч. военные расходы — 1531 млрд. лир. Гос. внутренний долг (на середину 1966 г.) — 6157 млрд. лир.

К. Пудина.

Важнейшие события. 21 января 1966 г. ушло в отставку коалиционное правительство А. Моро. Кризис возник по сравнительно незначительному поводу:

правительству не удалось провести в парламенте законопроект о дошкольных учреждениях. Истинной причиной кризиса было обострение противоречий внутри коалиции, а также и внутри главной правительственной партии — ХДП. Лишь 23 февраля А. Моро сумел снова сформировать правительство. Как и в предыдущем кабинете, христианские демократы получили 16 министерских постов, социалисты — 6, социал-демократы — 3 и республиканцы — 1. Программа правительства осталась прежней: проатлантический курс во внешней политике и защита интересов крупных монополий за счет трудящихся во внутренней политике.

25—31 января состоялся XI съезд ИКП, которая отметила 21 января свое 45-летие. Съезд подчеркнул необходимость изменения как внутренней, так и внешней политики Италии, потребовал, чтобы Италия заняла самостоятельную позицию относительно агрессии США во Вьетнаме, поставил вопрос о развитии контактов и диалога с другими социальными и политическими силами, выступающими против власти монополистического капитала, за демократическое преобразование итальянского общества, за мир и международную безопасность. На съезде присутствовали делегации ок. 40 братских партий, в т. ч. делегация КПСС во главе с М. А. Сусловым. После окончания работы съезда М. А. Суслов был принят президентом Италии Дж. Сараятом.

25—28 марта проходил XXIX съезд ИРП. В принятой им резолюции одобрялась политика правительства. Секретарь ИРП Ла Мальфа призвал партию учитывать роль, которую играют в политической жизни страны коммунисты, отметил, что необходимо решить проблему безработицы в Италии, однако защищал «политику доходов», проводимую правительством в интересах крупных монополий.

27—29 октября проходил XXXVII (и последний) съезд ИСП. Он принял решение об объединении с социал-демократями. Руководство ИСП надеялось тем самым укрепить свое положение в правительстве и создать внутри рабочего движения силу, способную успешно противостоять компартии. ИСП, основанная в 1892 г., прекратила свое самостоятельное существование. Так логически завершился начавшийся еще в 50-х гг. процесс отхода соцпартии от союза с коммунистами. Левое крыло партии выступило против объединения. 29 октября был созван чрезвычайный съезд ИСДП. На съезде (продолжавшемся всего несколько часов) также была принята резолюция об объединении с социалистами. 30 октября состоялся учредительный съезд новой Объединенной социалистической партии (ОСП). Председателем партии избран П. Ненни, секретарями — Ф. де Мартино, бывший секретарь ИСП, и М. Танасси, бывший секретарь ИСДП. Почти все социал-демократы вошли в новую партию; часть левого крыла соцпартии отказалась присоединиться к ОСП и образовала Автономное социалистическое движение. Слияние ИСП и ИСДП произошло по существу на социал-демократической реформистской платформе. Основная политическая линия новой партии — это антикоммунизм, раскол рабочего движения, защита капиталистического строя путем поддержки реакционной внутренней, а также внешней политики коалиционного правительства. Руководство ОСП выступило за прекращение сотрудничества с коммунистами в муниципалитетах, вынашивало планы раскола ВИКТ. Лидеры новой партии заявляли, что они «соглашаются с узлами обязательств, вытекающими из принадлежности Италии к НАТО».

27—28 ноября прошли частичные муниципальные выборы, в которых участвовало ок. 1,5 млн. избирателей. Коммунисты не только удержали свои позиции, но в ряде муниципалитетов укрепили их. ИРП и

ИСППЕ, выступавшие в некоторых городах в блоке, получили 30% голосов (на предыдущих выборах — 28,3%). ХДП собрала 35% голосов и несколько увеличила свое представительство за счет крайних правых партий (неофашистов, монархистов). Серьезное поражение потерпела ОСП, получив лишь 14,7% (на предыдущих выборах ИСП и ИСДП собрали вместе 16,6%) голосов.

В 1966 г. широкий размах получило забастовочное движение как в городе, так и в деревне. Только в промышленности и в сфере обслуживания в результате забастовок было потеряно 310 млн. рабочих часов.

Катастрофическое осеннее наводнение нанесло в начале ноября огромный ущерб Флоренции, в частности ее музеям и памятникам искусства. Тяжело пострадали также Венеция, Пиза, Модена и др. города.

В. Васин.

Внешняя политика. 1 января 1966 г. было опубликовано новогоднее послание президента Италии Дж. Сарагата, в котором содержался призыв к мирному урегулированию во Вьетнаме, разрядке в отношениях между Востоком и Западом, а также подтверждалась верность Италии НАТО.

В январе — апреле в Милане состоялся суд над 58 немецкими националистами, совершавшими террористические акты в Альто-Адидже. В постановлении о предании их суду говорилось, что «агрессия против территориальной целостности Италии ведется иностранными организациями, находящимися на территории Австрии и Германии» (имелась в виду ФРГ). Осенью в связи с резким усилением террористической деятельности в Альто-Адидже Италия направила несколько сот протеста Австрии и ФРГ, требуя принятия мер к прекращению этой деятельности.

В марте Италия присоединилась к общей декларации 14 стран Североатлантического союза, осуждающей выход Франции из военной организации НАТО. 29—31 марта состоялся визит в Рим короля Бельгии Бодуэна I в сопровождении министра иностранных дел П. Армея. В совместном коммюнике говорилось о желании Бельгии и Италии укрепить НАТО, а также о необходимости разрядки международной напряженности. В мае Лондон посетил А. Фанфани. В коммюнике, принятом по окончании визита, отмечалось, в частности, что Италия поддерживает намерение Англии вступить в «общий рынок». В июне состоялся визит в Италию министра иностранных дел Голландии Лунса и визит в Грецию министра обороны Италии Тремелони. В июне же А. Моро в сопровождении А. Фанфани посетил ФРГ. В совместном коммюнике говорилось о полной поддержке ФРГ и Италией НАТО, а также о том, что «мирное урегулирование в Европе требует прежде всего воссоединения Германии». Заявление А. Моро во время визита о «законных устремлениях» Бонна вызвало бурю негодования в итальянских демократических кругах. В июле А. Фанфани ездил в Турцию, а П. Ненни — в Англию. В сентябре Рим посетил министр иностранных дел Дании П. Хеккеруп, в ноябре — министр иностранных дел Канады П. Мартин. На декабрьской сессии Совета НАТО Италия внесла предложение («план Фанфани») об усилении в рамках НАТО научно-технического сотрудничества между США и Западной Европой в целях преодоления существующего между ними разрыва.

В апреле Испания деонсировала торговое соглашение с Италией в знак протеста, как писали обозреватели, против возражений Италии относительно вступления Испании в «общий рынок».

Рим посетили министры иностранных дел Боливии (февраль — март), Австралии (апрель), Бразилии (сентябрь), ОАР (ноябрь). С ОАР, Сирией, Индией, Тунисом, Сомали, Турцией Италия заключила согла-

шения о предоставлении помощи и экономическом сотрудничестве. Представители деловых и правительственных кругов Италии посетили многие страны Латинской Америки, ряд государств Африки и Азии. 1 июня было подписано соглашение между Италией и двадцатью латиноамериканскими странами, в т. ч. Кубой, о создании в Риме итало-латиноамериканского института «для поддержания интенсивных связей в области культуры, науки, техники, экономики».

21—27 апреля состоялся визит в Италию министра иностранных дел СССР А. А. Громыко, который провел переговоры с Дж. Сарагатом, А. Моро и А. Фанфани. Была достигнута договоренность о проведении между двумя правительствами подгитических консультаций по представляющим взаимный интерес проблемам международного положения и двусторонних отношений, подписано соглашение об экономическом и научно-техническом сотрудничестве между двумя странами. 15 августа советские представители подписали генеральное соглашение с концерном ФИАТ о строительстве в СССР автозавода производительностью 600 тыс. легковых машин в год; первый выпуск автомобилей намечен на 1969 г. В ноябре советские общественные организации оказали значительную помощь населению пострадавших от очень сильного наводнения районов Италии.

Италию в сентябре посетил министр иностранных дел СРР К. Мэнеску. Концерн ФИАТ подписал в октябре соглашение с ПНР о поставке оборудования для польского автомобильного завода мощностью 70 тыс. легковых машин в год.

В. Кравченко.

Культурная жизнь. Театр. В 1966 г. число зрителей выросло по сравнению с предшествующим годом на 50%. Такой успех стал возможным по ряду причин, не последнее место среди которых занимали рост материального уровня и активная пропаганда, проводимая стационарными театрами, существующими теперь почти во всех итальянских городах (распространение абонементов, охватывающих некоторые слои рабочих и студентов, организация диспутов, экспериментальные спектакли и т. п.). Кроме того, был улучшен в целом весь театальный аппарат: от работы Генеральной дирекции артефициальных предприятий до организации отдельных стационарных театров и отдельных частных трупп, от подбора произведений до постановки их на сцене.

Однако репертуар оставался скудным. Современная жизнь итальянского общества не находила, за редким исключением, отклика на театальной сцене. Редко ставились пьесы австрийских итальянских авторов; произведения молодых драматургов — пожалуй, из-за определенного недоверия со стороны театальных руководителей, опасавшихся, что пьеса неизвестного автора не привлечет публики, — почти не находили дороги на сцену. К тому же среди новых пьес по-прежнему удачных было очень мало. Интересное произведение С. Каппелли «Двести тысяч и один» (оно повествует о том, как драма Хиросимы отражается в сознании пилотов, участвовавших в первой атомной бомбардировке). Большой гражданской смелостью отличается драма П. Леви «Если это человек» (об узниках нацистских лагерей смерти); в спектакле участвовали актеры разных рас и различных национальностей. Из других кованок выделяется своим тонким проникновением в психику героев «Солнце и луна» Г. Бираги. Автор «Ноябрьского милосердия» — пьесы на тему об убийстве Кеннеди — Ф. Бруасти ограничивается описанием предполагаемого убийцы-психопата вместо того, чтобы изучать социальную среду, в которой созрело преступление. Стационарный театр Рима, показав «Четыре всадника» Бираги и «Остров» Ф. Маурри, пытался ошеломить публику стилем постановки, средним между авангардом и «поп-артом», но эти пьесы не отличаются глубиной содержания.

Блистательно поставил «Коджипские перевалы» Гольдони миланский театр «Пикколо» (реж. Дж. Стрелер). Из пьес Пираделло, которые широко шли в связи со 100-летием со дня рождения драматурга, выделялись постановки «Горных гигантов» (реж. Дж. Стрелер) и «Перы партии» (Труппа молодых — Де Дудло, Фальк, Валли, Альбани); эта труппа показала в СССР пьесу Пираделло «Шесть персонажей в поисках автора».

Л. Пандзарони.

Кино. В 1966 г., как и в предшествующие годы, появилось много подражаний американским «вестернам», шпионским фильмам, примитивным комедиям, усердно посещаемым самой нетребовательной публикой. Часть кинопродукции 1966 г. можно отнести к произведениям «среднего уровня». Вот несколько примеров. «Битва в Алжире» (реж. Дж. Понтекоро) завоевала премию «Золотой лев» на Венецианском фестивале; этот фильм, как будто бы отражающий важную сторону действительности, в идеологическом и политическом

отношении неопределенный и довольно поверхностный; операторский уровень также не слишком высок. Успех у публики и критики имели фильмы «Дамы и господа» (реж. П. Джерми) и «Армия Бранкалеоне» (реж. М. Моничелли) — комедии, проникнутые вульгарностью и отличающиеся в общем плохим вкусом.

Единственно, на что может надеяться итальянское кино, — это на режиссеров, упорно следующих выбранному путем, несмотря на изощрение, в которую они обычно попадают. Впрочем, иногда критики по тем или иным причинам отдают должное молодым талантам и даже перехваливают их. Так, критики захотели сделать «адициональным» молодым режиссером М. Беллоккио, который в своем первом фильме «Жулаки в маршане» тщательно исследует жизненный путь главного героя — анилептика. Концентрируя все внимание на логических персонажах и ограничивая действие, Беллоккио параллельно ведет социальный рассказ, разрушительный по отношению к буржуазным институтам; он находит в ненормальных поступках главного действующего лица побуждения и матежу. Другой выделяющийся фильм 1966 г. — «Дурни и птички» (реж. П. Пазолини). Это «философская басня», диалектически противопоставляющая мир идеологии ясных идей (олицетворенной в говорящей вороне) первичной, инстинктивной и иррационально-жизненной идеологии двух персонажей — отца и сына.

Надо отметить два фильма М. Феррери: «Человек с пятью мячами» и «Свадебный марш». Все «сравливо» в картинах Феррери, и зритель охотно узнает себя в показываемой ему среде и персонажах. Но «документальная» основа фильмов, непосредственно происходящая от неореализма, мало по малу отступает перед периодическими повторяющимися мотивами, вызывающими деталими, наваждениями, делаящими реальность невыносимой, удушающей, непринтой настолько, что это вызывает у зрителя, после первого момента забвения, противоположное состояние оттадживания; принтная комедия «на итальянский лад» незаметно превращается в остро бичущее изображение буржуа, люмпенных на хоанйственном комфорте, скотованных собственным ритуалом: последний почти всегда касается семьи, а также половой жизни, которая стала игрой, привычкой, беспомощным жестом, предлюдей смерти.

В. Де Сета, автор, на которого возлагались большие надежды после блестящего дебюта («Вандиты в Оргозолло»), совершенно разочаровал кинолюбителей претенциозным фильмом «Паноловину человек».

И в о б р а з и т е л ь н о е искусство. В 1966 г. были организованы два значительных художественных мероприятия: Римская выставка (она проводится раз в 4 года) и 33-е

бьеннале в Венеции. Наряду с ретроспективным показом произведений таких художников, как Боччони и Моранди (Венеция), выставок работ Сирони, Каворати, Розан (Рим), демонстрировались и произведения многих молодых мастеров. На выставке в Венеции рядом с Бурири, Фонтаной, Д'Орацио, Франкиной, Германди, Карелли были представлены Черолли и Трубинани, Карузо и Мазелли, Каstellани и Дель Пещо.

Положение в итальянском изобразительном искусстве лучше всего, пожалуй, отразило бьеннале современного искусства в Вари. Бьеннале ярко продемонстрировало страстные и критические поиски Калабрия, Турньяро, Вальери, Кремонни, Гуэррески, Весиньяни, Фнески, Вакки, Аттаради, Биави, Фергола — художников, стремящихся полемизировать с боязливыми и формальными измышлениями неовангарда, вновь найти уверенность в отношении к реальности, развить в новом языке этическое отражение действительности, характерное для Гуттузо, и эстетическое отражение, типичное для Манцу, Марино, Фаццини и других мастеров.

Продолжается диалектическое развитие тенденций и направлений, начало которым было положено после второй мировой войны экспериментами Ведовы и Гуттузо, Коллы и Фаццини; такое включение можно было вывести, в частности, на выставке «Образы 60-х гг.» (Галерея двух миров, Рим); об этом же свидетельствуют и произведения художников, тяготеющих к таким галереям, как Нуова Пеза, Фаите ди Спада, а также художников более молодого поколения (галерея Джирасоле в Риме и Агифольо в Милане).

Э. Меркури.
А р х и т е к т у р а. Для итальянской архитектуры 1966 г. все еще было кризисным. Чувствительное снижение индекса производства в области строительства продолжало оказывать отрицательное влияние. Кризисные явления в жилищном строительстве коснулись не только частных предпринимателей, но и организаций, субсидируемых государством, кооперативов, коммунальных и провинциальных управлений. Градостроительная реформа, о которой заранее оповещалось в течение нескольких лет, не вышла из стадии словесных правительственных программ.

Говоря о новых сооружениях, надо особенно выделить авторов, которых можно причислить к «новому архитектурному поколению», выдвинувшемуся в 60-е гг. Представители этого поколения стремятся к предельной выразительности, они категорически отказываются подчиняться уравнилельным стандартам, навязываемым производством индустриального типа. Из тех, кого следует считать сторонниками подобной тенденции, можно отметить молодых авторов многоэтажного дома на Виа Кампани в Риме.
В. Куличи.

ИФНИ

Ифни — территория в Северо-Западной Африке, на побережье Атлантического океана; колония («африканская провинция») Испания, с суши окружена территорией Марокко. Площадь — 1,5 тыс. км². Население (по оценке 1964 г.) — 51,5 тыс. чел., 90% — марокканские берберы, исповедующие ислам, испанцев — 4,6 тыс. чел. (1958 г.). Адм. центр — Сиди-Ифни (в 1963 г. — ок. 13,7 тыс. чел.). Управляется губернатором. В Ифни расквартированы контингенты испанских войск. Близ Сиди-Ифни расположен аэродром; у побережья из железобетона строится искусственный остров-порт. Коренное население занимается полуго-

чевым земледелием, кочевым скотоводством и рыболовством. Распространены ремесла (ковроткачество и пр.). Возделываются ячмень (ок. 25 тыс. га), ишеница (4,1 тыс. га), кукуруза (0,5 тыс. га), олива. Кочуя вместе со стадами, жители Ифни игнорируют границы, установленные испанскими колонизаторами. Марокко считает Ифни незаконно отторгнутой частью своей территории. В 1964 г. афро-азиатская группа Комитета 24-х ООН потребовала от Испании проведения в жизнь резолюции о деколонизации в испанских владениях в Африке. Коренное население Ифни ведет освободительную борьбу против испанских колонизаторов.

ЙЕМЕН

(Йеменская Арабская Республика, ЙАР)

Общие сведения. ЙАР — государство на юго-западе Аравийского п-ова. Площадь — ок. 195 тыс. км². Население — 2,6 млн. чел. (офиц. данные, 1963 г.), преимущественно арабы. Государственный язык — арабский. Господствующая религия — ислам (зейдитского, шафитского и иеманитского толков). Столица — Сана (ок. 100 тыс. жит., 1966 г.).

Государственный строй. По временной конституции 1965 г. главой государства был президент, который занимал также пост председателя Республиканского совета и верховного главнокомандующего. Президентом с декабря 1962 г. по ноябрь 1967 г. являлся А. ас-Салаял. В ноябре 1967 г. президент А. ас-Салаял был смещен. Сформирован новый состав Республиканского совета (А. аль-Арьяни, М. Нуман и М. аля Осман) под председательством Абдурахмана аль-Арьяни.

Республиканское правительство возглавил Мохсен аль-Айни.

Профсоюзы объединены во Всеобщую федерацию рабочих профсоюзов.

Экономика. Республиканское правительство конфисковало земли, принадлежавшие королевской семье и контрреволюционерам, и распределило их среди крестьян. Крупные земельные участки все еще принадлежат шейхам племен, духовенству и феодалам, которые сдают их в аренду. Обрабатывается ок. 5,5 млн. га. Преобладает оливное земледелие. Основная экспортная культура — кофе, годовой сбор — 4—6 тыс. т. Насчитывается около 10 млн. голов скота, из них 8,5 млн. овец и козы. С помощью СССР ведется строительство дороги Таваз—Ходейда, водопровода в Ходейде, порта в Мохе, цементного завода, рыбоконсервного

комбината, больницы, ткацко-прядильной фабрики в Санае и т. д. При содействии СССР в 1966 г. были построены 3 средние школы на 2 тыс. мест. С помощью ГДР создается радиотелефонная сеть Сана—Тапа—Хольда.

В Рахабе (близ Сана) находится международный аэродром.

Основные статьи экспорта — кофе (ок. 4 тыс. т), хлопчатобумажная ткань, кожи. Импортятся гл. обр. потребительские товары.

До революции в Йемене не было национальной валюты, в обращении находился австрийский талер Марии Терезии. В 1963 г. в обращение введен национальный риал (равен примерно 76 амер. центам).

Важнейшие события и внешняя политика. В 1966 г. внутриполитическая обстановка в Йемене оставалась напряженной. Правящие круги Саудовской Аравии по существу сорвали выполнение соглашения с ОАР о мирном урегулировании йеменского вопроса. Вооруженные столкновения между республиканцами, поддерживаемыми их войсками ОАР, с одной стороны, и монархистами, — с другой, не прекращались в течение всего года. Саудовская Аравия увеличила размеры военной и финансовой помощи монархистам. В сентябре—декабре в Йемене было арестовано несколько диверсионных групп, засланых англ. колонизаторами из Адена.

Стабилизации положения в стране мешали также острые разногласия внутри Республиканского совета и правительства ЙАР. Группа политических деятелей и высших армейских офицеров, объединившаяся вокруг премьер-министра Х. аль-Амри, выступила против президента ас-Салияля и его курса на укрепление отно-

шений с ОАР. Х. аль-Амри и его сторонники выдвинули требование о немедленных выборах парламента, сформировании нового правительства, отстранении президента А. ас-Салияля. В августе президент А. ас-Салияль вернулся в Йемен из Каира, где он находился 10 месяцев. В знак протеста против его возвращения 45 йеменских государственных деятелей, в т. ч. ряд членов Республиканского совета и правительства и группа офицеров генштаба во главе с Х. аль-Амри выехали 9 сентября в Каир. 18 сентября президент А. ас-Салияль сформировал и возглавил новое правительство. В октябре органы безопасности произвели аресты среди сторонников Х. аль-Амри. Тогда же раскрыт антиправительственный заговор, участники которого были связаны с США и Англией. Руководители заговорщиков были казнены. 15 октября опубликован декрет о создании Комитета национальной обороны, на который возложены функции верховной военно-политической власти. Одновременно во всех районах были созданы суды безопасности. С целью усиления политического влияния на широкие народные массы был создан рабочий комитет по созданию «Народной организации», которая должна стать политической партией.

Правительство ЙАР в 1966 г. укрепляло отношения с передовыми арабскими странами. Йемен участвовал в Каирской конференции глав правительств арабских стран в марте 1966 г. Правительство Йемена осудило агрессию США во Вьетнаме. В январе в Берлине открыто генеральное консульство ЙАР. В Йемене работают группы специалистов из ЧССР, НРВ, ПНР, ВНР. В декабре 1966 г. Йемен посетил по приглашению Всесоюзной федерации рабочих профсоюзов ЙАР делегация ВЦСПС.

А. Баранчиков.

КАМБОДЖА

Общие сведения. Камбоджа — государство в Юго-Вост. Азии, на п-ове Индокитай. Площадь — 181 тыс. км². Население (оценка 1966 г.) — 6250 тыс. чел., из них св. 85% — кхмеры, остальные — китайцы (св. 300 тыс.), вьетнамцы (св. 400 тыс.), лаотянцы, тайцы и др. Столица — Пном-Пень (ок. 500 тыс. чел.). Государственная религия — буддизм.

Государственный строй. Камбоджа — конституционная монархия. После смерти короля Нородома Сурамарита (1960 г.) трон остается вакантным. Королева Сасоват Косеомак Неариреат является символом монархии, но не царствует. С июня 1960 г. глава государства — князь Нородом Сианук. Высший законодательный орган — Национальное собрание (77 депутатов), избираемое на 4 года. Вторая палата парламента — Совет Королевства (24 члена) — консультативный орган. Исполнительная власть принадлежит Совету Министров, который с апреля 1967 г. возглавляет Нородом Сианук (в октябре 1966 г. — апреле 1967 г. — Лон Нол).

Политические и общественные организации. Национально-социалистическое сообщество (Сангкум) — правящая политическая организация. Создана в 1955 г., пред. — Нородом Сианук. Имеет 15 мест в парламенте. Кхмерская королевская социалистическая молодежь — массовая организация, созданная в 1957 г., пред. — Нородом Сианук. Партия «Прача чу» («Народ»). Представляет интересы трудящихся города и деревни. Лидер — Теа Меас.

Экономика. Из-за неблагоприятных погодных условий сбор риса, основной продовольственной культуры, сократился в 1966 г. до 2 млн. т (1965 г. — 2,6 млн. т). В связи с этим экспорт риса за 9 месяцев 1966 г. составил 145 тыс. т вместо 300 тыс. т по плану. Производство каучука также несколько уменьшилось, его эк-

спорт за 8 мес. 1966 г. составил 28 тыс. т (производство в 1965 г. — 45,3 тыс. т). Урожай других основных культур (1965 г., тыс. т): кукуруза — 190, маниок — 14, табак — 6, хлопок — 3,7; сезам — 12,6, джут — 2,2. поголовье крупного рогатого скота в 1965 г. — 1716 тыс. Среднегодовой улов рыбы — ок. 180 тыс. т. К октябрю 1966 г. имелось св. 550 кооперативов, объединивших более 350 тыс. семей.

В декабре 1966 г. официально открыт сооруженный с помощью ЧССР завод автопокрышек в Такхмау годовой производительностью 150 тыс. шт. В 1966 г. мощность электростанций доведена до 45 тыс. квт (1964 г. — 11 тыс. квт).

Ж. д. — 385 км, строится ж. д. Пном-Пень — Пойпет. Автодорог с твердым покрытием — ок. 4 тыс. км.

С мая 1966 г. внешняя торговля монополизирована государством. За 11 мес. 1966 г. активное сальдо во внешней торговле — 60 млн. риелей (за 11 мес. 1965 г. — ок. 200 млн. риелей). В 1965 г. главный порт Сиануквиль посетило 260 судов, общий грузооборот составил 750 тыс. т. Оборот другого крупнейшего порта, Пном-Пеня, в 1965 г. — 524,4 тыс. т.

Денежная единица — рийель, по курсу Госбанка СССР на июль 1967 г. 100 риелей = 2,57 руб.

Важнейшие события и внешняя политика. Войска США и сайгонской клики в течение всего 1966 г. продолжали нападения на приграничные районы Камбоджи; имели место также многочисленные инциденты на границе с Таиландом. В январе 1966 г. представитель Камбоджи в ООН заявил, что американцы готовят на территории Таиланда диверсионные группы на камбоджийских эмигрантов, которые затем засылаются в Камбоджу. В качестве ответной меры на переброску южнокорейских войск в район границы Юж. Вьетнама с Камбоджей Камбоджа разорвала дипломатические

и иные отношения с сеульскими властями. В декабре в Пном-Пене казнены засланные с территории Юж. Вьетнама лидеры т. н. «Движения свободных кхмеров», в т. ч. Матхура, Чау Бори.

В сентябре Камбоджу посетил президент Франции Ш. де Голль. 1 сентября на митинге в Пном-Пене, на который собралось св. 250 тыс. чел., Ш. де Голль призвал США вывести свои войска из Юж. Вьетнама; он выразил также полную поддержку Камбодже в ее борьбе за нерушимость границ и одобрение нейтралитетского внешнеполитического курса камбоджийского правительства. В совместном коммюнике, помимо подтверждения этой позиции Франции, констатируется желание двух сторон развивать сотрудничество, в т. ч. в расширении камбоджийского порта Сиануквиль.

В октябре объявлено, что КНР отправит в Камбоджу военно-технический персонал «для содействия осуществлению военной помощи». В ноябре было закончено строительство в Пном-Пене с помощью КНР спортивного городка.

В октябре Камбоджу посетил зам. председателя Кабинета министров КНДР Ли Дю Ен. Камбоджа выразила поддержку КНДР в борьбе с американскими провокациями вдоль демаркационной линии в Корее. КНДР

предоставила Камбодже военную помощь, а также в виде дара — 30 тракторов и другую с.-х. технику.

В марте в СССР побывал зам. председателя Совета Министров Камбоджи Сон Санн, который был принят А. Н. Косыгиным и Н. В. Подгорным. В апреле в телеграмме на имя А. Н. Косыгина и Н. В. Подгорного Народом Сианук выразил благодарность за предоставление новой советской помощи в развитии экономики и укреплении обороноспособности Камбоджи. В октябре в СССР находилась делегация муниципалитетов Камбоджи, возглавлявшаяся губернатором Пном-Пеня, министром внутренних дел и культуры Теп Пханом. В том же месяце СССР посетил ген. директор Организации кхмерских кооперативов М. Кохи. В декабре в Камбодже побывала делегация Верховного Совета СССР во главе с П. Н. Демичевым. В совместном коммюнике осуждалась агрессия США во Вьетнаме, Советский Союз выразил твердую поддержку усилий Камбоджи в обеспечении ее территориальной целостности.

В декабре Камбоджа отказалась вступить в Азиатский банк развития, аргументировав свое решение тем, что банк находится под фактическим контролем США. А. А.

КАМЕРУН

(Федеративная Республика Камерун)

Общие сведения. Камерун — государство в Зап. Африке. Федеративная республика в составе Вост. Камеруна и Зап. Камеруна. Площадь — 474,9 тыс. км². Население — 5150 тыс. чел. (декабрь 1964 г.). Официальные языки: французский (в Восточном Камеруне) и английский (в Западном Камеруне). Столица — Яунде (95 тыс. жит., 1964 г.), одновременно столица Восточного Камеруна. Столица Западного Камеруна — Буа.

Государственный строй. Глава государства и федерального правительства — президент Федеративной республики (избирается на 5 лет). (Президент и вице-президент не могут быть уроженцами одной части страны). Высший законодательный орган — Федеральное национальное собрание (50 депутатов: 40 — от Вост. Камеруна и 10 — от Западного). Избирается на 5 лет. Премьер-министры Вост. и Зап. Камеруна назначаются президентом. В Вост. и Зап. Камеруне имеются свои законодательные собрания (100 депутатов в Вост. и 37 — в Зап. Камеруне). В Зап. Камеруне сохранилось Собрание традиционных вождей. Президент республики — Ахмаду Ахиджо (с 1961 г., в 1965 г. переизбран на новый срок). Вице-президент — Джон Фонча (с 1961 г., переизбран в 1965 г.). Премьер-министр Вост. Камеруна — Шарль Ассале (с 1961 г.), премьер-министр Зап. Камеруна — Огюстен Нгома Жуа (с мая 1965 г.).

Политические партии и профессиональные союзы. Камерунский национальный союз. Создан в сентябре 1966 г. Правящая партия. В нее вошли: Камерунский союз (до этого правящая партия в Вост. Камеруне), Национально-демократическая партия (до этого правящая партия в Зап. Камеруне) и все легальные оппозиционные партии. Пред. — А. Ахиджо, вице-председатели — Дж. Фонча и С. П. Чунги. Рабочая партия. Ее лидер Бебей находится в заключении. Союз народов Камеруна (СНК). Основан в 1948 г. Продолжает антиимпериалистическую борьбу за подлинную экономическую и политическую независимость Камеруна. С 1955 г. на нелегальном положении.

Крупнейшее профобъединение — Федерация профсоюзов Камеруна.

Экономика. Сбор продовольственных культур в 1963/64 г. оценивался (в тыс. т): маниок — 630, просо и сорго — св. 400, кукуруза — св. 215, макабо (клубневая культура) — 310, бананы — 978, сах. тростник — 52, арахис — 74,8. Вывоз экспортных культур в том же году (в тыс. т): бананы — 122,3, какао-бобы — 76,7, кофе — 47,6, каучук — 9,1, хлопок (волокно) — 15,9, ананасы — св. 1, арахис — 18,4. В 1964 г. насчитывалось 1,8 млн. голов крупного рогатого скота и 1,6 млн. овец и коз. В г. Эдеа находится крупный алюминиевый завод, производящий свыше 50 тыс. т металла в год. Завод принадлежит французской компании «Алюкам». На долю Франции приходится свыше половины экспорта и импорта. Длина ж. д. — св. 600 км, улучшенных автодорог — ок. 6 тыс. км. Деңевная единица — африканский франк = 0,02 франц. франка. Бюджет на 1964/65 г. — 25,3 млрд. афр. фр.

Вторая пятилетняя программа развития на 1966—1971 гг. предусматривает капиталовложения на сумму 164,8 млрд. афр. фр., из которых 61 млрд. афр. фр. должны составить иностранные займы, а 59 млрд. афр. фр. — частные капиталовложения камерунцев. 2-я пятилетняя программа предусматривает улучшение системы образования, создание сети сельскохозяйственных кооперативов, введение новой системы кредитования крестьян, сооружение железной дороги Яунде—Нгаундере, развитие портового комплекса Дуала—Тико—Виктория, ремесленного производства и т. д.

Важнейшие события и внешняя политика. В августе 1966 г. состоялся VI съезд партии Камерунский союз. В своем докладе на съезде А. Ахиджо отметил укрепление КС и призвал к объединению с ним все другие легальные партии. Путь экономического развития страны А. Ахиджо назвал «современным планируемым либерализмом», который допускает широкое привлечение иностранного капитала и всемерно поощряет частную инициативу. В докладе констатировалось, что задания 1-й пятилетней программы (1959—64 гг.) были выполнены, хотя валовое производство увеличилось на 36,5%, а промышленное — на 65%. Отметив «плодотворное сотрудничество» с Францией, США и ФРГ, А. Ахиджо заявил, что «ведутся переговоры о крупных займах с СССР, СФРЮ и Англией».

В сентябре 1966 г. была создана новая партия — Камерунский национальный союз (КНС). В КНС вошла Рабочая партия (небольшая партия, деятельность которой ограничена районом Дуала) и легальное крыло Союза народов Камеруна (по числу членов легальное крыло СНК значительно превосходит нелегальное, которое продолжает вести вооруженную партизанскую борьбу против правительства). Созданию КНС явилось крупной победой А. Ахиджо и его политических сторонников, особенно в Западном Камеруне.

Однако оно не ликвидировало в стране ряд серьезных разногласий между политическими группировками и вождями племен, так, например, в оппозиции правительству и правящей партии остается многочисленное племя бамилеке, в котором сильно влияние СНК. В 1966 г. ряд контрактов заключен с государствами Запада. В апреле в Яунде подписано соглашение, по условиям которого СССР построят и оборудуют в Камеруне национальную сельскохозяйственную и лесотехническую школы.

И. Сенин.

КАНАДА

Общие сведения. Канада — государство в Сев. Америке; входит в состав Содружества, возглавляемого Великобританией. Площадь (по данным ООН за 1958 г.) — 9974 тыс. км². Население — 20,2 млн. чел. (оценка на 1 января 1967 г.), в т. ч. англо-канадцев — 43,8%, франко-канадцев — 30,4%, немцев — 6,8%, украинцев — 2,6%, итальянцев — 2,5% (данные переписи 1966 г.). Столица — Оттава (500 тыс. жит. с пригородами, оценка 1966 г.). Крупнейшие города (оценка 1966 г., млн. чел.) — Монреаль (2,7%), Торонто (2,2), Ванкувер (0,9). Гос. языки — английский и французский.

Государственный строй. Глава государства — король Великобритании (с 1952 г. — королева Елизавета II), представляемый генерал-губернатором (с августа 1959 г. — Д. Ванье). Высший законодательный орган — парламент, в состав которого входит англ. королева и 2 палаты — сенат (102 сенатора, назначаемых генерал-губернатором пожизненно) и палата общин (265 депутатов, избираемых населением на 5 лет). Состав палаты общин на 1 января 1967 г.: Либеральная партия — 131 место, Прогрессивно-консервативная партия — 96, Новая демократическая партия — 21, Партия социального кредита — 13, независимых — 4. Премьер-министр с апреля 1963 г. — Л. Пирсон; министр иностранных дел — П. Мартин.

Политические партии, профессиональные союзы и др. общественные организации. Либеральная партия. Выражает интересы части канадской монополистической буржуазии, придерживается проамериканской ориентации. Правящая партия пров. Ньюфаундленд, Нью-Брансуик, Саскачеван и о-ва Принс-Эдуард. Лидер — Л. Пирсон. Прогрессивно-консервативная партия. Представляет интересы части канадской монополистической буржуазии, выступающей за укрепление экономических и политических связей со странами Содружества. Правящая партия пров. Онтарио, Новая Шотландия и Манитоба. Лидер — Дж. Дифенбекер. Объединенная националистическая партия (до 1966 г. называлась «Национальный союз»). Осн. в 1932 г. Представляет интересы националистически настроенной буржуазии франко-канадского населения провинции Квебек. В 1966 г. после 6-летнего перерыва пришла к власти в Квебеке, одержав победу над либералами. Лидер — Д. Джонсон. Партия социального кредита. Осн. в 1935 г. Программа партии — сочетание социальной демагогии и крайние реакционных политических лозунгов. Выступает за неограниченное частное предпринимательство, исключая любое вмешательство государства в управление экономикой, в т. ч. и в области социального обеспечения, страхования и т. д. Отражает интересы крупной буржуазии Зап. Канады, а с 1963 г. и части националистически настроенной буржуазии пров. Квебек. В пров. Альберта тесно связана с американскими и местными нефтяными монополиями. Правящая в пров. Альберта и Бриг. Колумбия. В парламенте расколота на две фракции: возглавляемую Р. Томпсоном (5 мест)

и франко-канадскую во главе с Р. Кауэттом (8 мест). Новая демократическая партия. Осн. в 1961 г. на базе Канадского рабочего конгресса и Федерации кооперативного содружества (социал-демократическая партия). Руководство в НДП принадлежит правым профсоюзным и с.-д. лидерам. Наиболее сильные позиции имеет в пров. Саскачеван, Альберта и Бриг. Колумбия. Лидер — Т. Дуглас. Коммунистическая партия Канады. Осн. в 1922 г. С 1943 по октябрь 1959 г. называлась Рабочей прогрессивной партией Канады. Председатель — Т. Бак, ген. секретарь — У. Каштан. В КПК на правах коллективного члена входит Коммунистическая партия Квебека (осн. в 1965 г.). В 1966 г. теоретический журнал КПК «Марксист куотерли» стал выходить под новым названием «Херайзен» («Горизонты») с параллельными текстами на англ. и франц. языках.

В профсоюзах на начало 1967 г. — ок. 1,8 млн. чел., т. е. ок. 1/3 всей рабочей силы в пром-сти, на транспорте и строительстве. Крупнейший профсоюзный центр — Канадский рабочий конгресс (КРК). Образован в 1956 г., объединяет ок. 1/3 млн. чел. Входит в МКСП. Ок. 200 тыс. трудящихся провинции Квебек объединены в Конфедерацию национальных профсоюзов, находящуюся под сильным влиянием католической церкви. Свыше 300 тыс. входят в так наз. независимые профсоюзы.

Экономика. В 1966 г. Канада занимала 7-е место в капиталистическом мире по выгуску промышленной продукции. Ее доля в мировом капиталистическом производстве — 3,7%. На Канаду приходится 4/5 капиталистического производства асбеста и никеля, 2/3 платины, 2/3 газетной бумаги, 1/4 цинка и калийных солей. В 1966 г. валовая продукция обрабатывающей пром-сти была в 7 раз больше продукции с. х-ва и в 8 раз больше продукции добывающей пром-сти. Валовой нац. продукт в 1966 г. возрос на 10%, однако увеличение это произошло на 4% за счет роста цен (в 1963 г. рост цен составил лишь 1,8% увеличения нац. продукта, в 1964 г. — 2,5%, в 1965 г. — 2,9%). Уровень капиталовложений в обрабатывающую пром-сть на 30% превысил уровень капиталовложений в 1965 г. Однако во 2-м квартале замедлилось темпы роста промышл. производства — 6% по сравнению с соответствующим периодом в предшествующем году против 10% в 1965 г. Расходы на жилищное строительство в 1966 г. выросли на 9%, составив 2,4 млрд. долл., значительная часть их проводилась за счет бюджетных ассигнований. Ок. 2,5 млрд. долл. инвестировано иностранцами монополиями, гл. образом США. В 1966 г. на Канаду приходилась 1/2 вывоза капитала из США, т. е. 2,1 млрд. долл. Общий объем иностранных капиталовложений на начало 1966 г. — 32 млрд. долл., в т. ч. 3/4 — доля США, 15% — Великобритания. Значительная часть капиталовложений 1966 г. связана с подготовкой Всемирной выставки 1967 г. в Монреале.

Промышленность. Объем промышленного производства в 1966 г. увеличился на 7,6%. Индекс в 1966 г. (1949=100): 1-й квартал — 272, 2-й — 274, 3-й — 274, 4-й — 275. В обрабатывающей промышленности за 1966 г. рост составил 10%, горнодобыче — 3%, энергетике — 12%. В Кидд-Крик (пров. Онтарио) вступил в строй крупный завод по первичной переработке свинцово-цинковых руд открытого здесь месторождения. Построенные в 1966 г. новые автомобильные заводы на базе соглашения с США о специализации производства позволили значительно увеличить производство автомобилей (грузовиков почти на 40%). Однако ухудшение конъюнктуры сбыта автомобилей в конце года привело к резкому сокращению занятости на автомобильных заводах Канады, а ряд специализированных центров из-за высокого уровня безработицы превратились в бедствующие районы. Общая мощность электростанций увеличилась в 1966 г. на 2,4 млн. *квт*, составив 31,4 млн. *квт*. В 1966 г. в Дуглас-Пойнт (пров. Онтарио) начала действовать первая в Канаде ядерная электростанция промышленного значения мощностью в 200 тыс. *квт*. Вступили в строй первые 2 блока ГЭС Маникуаган-1 (120 тыс. *квт*), ГЭС Клиппинг (125 тыс. *квт*) и Литл-Лонг (122 тыс. *квт*) на реке Маттагами. В конце 1966 г. на реке Чёрчилл приступили к строительству крупнейшей в капиталистическом мире ГЭС мощностью в 4,5 млн. *квт*. Мощность всего проектируемого здесь каскада станций составит 15 млн. *квт*.

Сельское хозяйство. Благоприятные погодные условия, форсированное освоение новых земель на сев. провинций Альберта и Брит. Колумбия, а также широкое внедрение в 1966 г. нового высокоурожайного и ржавчностойчивого сорта пшеницы «Маниту» позволили в 1966 г. собрать рекордный для Канады урожай пшеницы (увеличение на 30% за год). Благодаря росту производства зерновых и технических культур, а также производства в ряде отраслей животноводства чистый доход фермеров в 1966 г. вырос на 17%. На животноводство приходилось ок. 1/2 доходов фермеров. поголовье (июнь 1966 г., тыс.): крупный рогатый скот — 13 117, овцы — 1210, свиньи — 5780, птицы — 92 721.

Производство важнейших видов промышленной продукции

Виды продукции	Единицы измерения	1950 г.	1964 г.	1965 г.	1966 г.
Электроэнергия . . .	млрд. <i>квт-ч</i>	55	134	143	158
Нефть	млн. т	4	37	39	48
Каменный уголь . . .	»	15	10,2	10,3	10,5
Природный газ . . .	млрд. м ³	2,0	37,0	40,8	44,5
Железная руда . . .	млн. т	3,0	34,5	36,3	36,8
Чугун и ферросплавы	»	2,3	8,1	7,2	7,6
Сталь	»	3,1	8,3	9,1	9,6
Медь (выплавка) . . .	тыс. т	218	368	393	402
Свинец	»	155	136	169	166
Цинк	»	185	304	328	332
Никель	»	112	228	235	212
Алюминий	»	337	759	790	810
Калийные соли	»	—	779	1354	1857
Асбест	»	226	1289	1280	1355
Окиси урана	»	—	6,6	4	3,5
Цемент	млн. т	2,7	7,1	9,4	8,2
Нефтепродукты	»	13,1	48,2	50,4	51,9
Синтетический каучук	тыс. т	59,4	199	206	209
Бумажная масса . . .	млн. т	7,7	12,2	12,7	13,4
Газетная бумага . . .	»	4,8	6,6	6,9	7,6
Пластматериалы . . .	млн. м ³	9,4	21,9	22,4	21,6
Автомобили грузовые	тыс. шт.	106	110	145	199
Автомобили легковые	»	284	560	710	701
Радиоприемники	»	821	892	1110	1146
Телевизоры	»	355	524	555	519
Ткани шерстяные	млн. м	29,0	14,8	14,5	15,6
Ткани хлопчатобумажные	»	297	300	306	247
Мука пшеничная . . .	млн. т	1,9	2,4	2,1	2,2

и ДС-8. В 1966 г. началось строительство железной дороги в сев. части провинции Альберта, протяженность — 180 км. Она позволит форсировать освоение целинных земель, месторождений угля и гипса в долине реки Пис-Ривер.

Денежная единица — канадский доллар. По курсу Госбанка СССР на июль 1967 г. 1 кан. долл. = 0,83 руб.

Важнейшие события. В 1966 г. в провинциях были проведены выборы, ход к-рых показал снижение попу-

Посевные площади основных сельскохозяйственных культур

	Посевные площади (в тыс. га)				Сбор (тыс. т)			
	1955—60 гг.**	1964 г.	1965 г.	1966 г.**	1955—60 гг.**	1964 г.	1965 г.	1966 г.**
Пшеница	9475	11874	11448	12261	12673	16332	17661	22982
Рожь	233	272	301	257	273	310	424	366
Ячмень	3163	2182	2443	2919	4202	3637	4671	6376
Овес	3831	3276	3893	3673	6185	5501	6400	6030
Кугуруза	206	264	301	329	745	1345	1515	1603
Кормовые травы	4645	4723	4934	..	21762	29137	22217	..

* Средняя за год. ** Оценка.

Внешняя торговля. В 1966 г. экспорт — 9710 млн. долл. (рост на 19,9%), импорт — 9570 млн. долл. (рост на 16%). Вывоз в США увеличился на 22%, в Великобританию снизился на 3%, в другие страны Содружества возрос на 7%, в остальные страны возрос на 30%, в первую очередь за счет «общего рынка», а также КНР и ряда стран Восточной Европы. Рост импорта произошел главным образом за счет оборудования и потребительских товаров из США.

Транспорт. Грузооборот ж. д. увеличился в 1966 г. на 3%, а глубоководного морского пути на 5%. В ноябре 1966 г. была открыта воздушная трасса Москва — Монреаль. Расстояние в 8 тыс. км покрывается за 10—11 часов лета, курсируют самолеты ТУ-114

ляности ведущих буржуазных партий. На выборах в провинции Квебек (июнь) Объединенная националистическая партия нанесла поражение либеральному правительству Ж. Лесажа, находившемуся у власти с 1960 г. В этом отразилась несостоятельность либерального правительства перед лицом сложных национальных противоречий в Квебеке. В ряде провинций, особенно в Зап. Канаде, возросло представительство Новой демократической партии. Съезд Либеральной партии, состоявшийся 10—12 октября, не разрешил серьезных разногласий в правящей партии по основным проблемам экономического развития страны. При значительном сопротивлении на съезде прошли резолюции о создании зоны «свободной торговли» между Канадой и США и о поощрении иностранных капиталовложений

в экономику. При этом в резолюции выражается лишь пожелание, чтобы канадцы имели равные возможности с американцами при разработке природных ресурсов Канады. Съезд высказался за продолжение членства Канады в НАТО и за поддержку «плана У Тана» об урегулировании вьетнамского конфликта. В общей декларативной форме резолюция призывает также к вступлению КНР в ООН (без ущемления права чанкайшистов) и к установлению дипломатических отношений с КНР.

21—25 мая состоялся 19-й съезд КПК, широко и всесторонне обсудивший основные проблемы внутренней жизни страны, внешней политики, а также внутрипартийные вопросы. Съезд подчеркнул важность активной работы партии по разъяснению своей программы социалистического пути развития Канады. Съезд принял резолюцию об активизации работы партии по созданию единства всех демократических сил против монополий («Труд против монополий»), а также ряд др., в т. ч. о 50-летию Октябрьской революции, о столетии канадской конфедерации.

1966 г. характеризовался ростом массовых выступлений трудящихся, студенческих и молодежных организаций против роста дороговизны, а также реакционной внешней политики либералов. В Оттаве, Торонто, Монреале и многих др. городах Канады проходили демонстрации протеста против эскалации американской агрессии во Вьетнаме и против политической и дипломатической поддержки Канадой вооруженной интервенции США (особенно крупные — в конце марта и начале ноября). В ряде городов демонстрации были разогнаны полицией. В 1966 г., по офиц. данным министерства труда, состоялось 629 забастовок, в которых приняло участие 411 тыс. рабочих. Наиболее значительной была забастовка железнодорожников (118 тыс. чел.). В октябре правительство созвало чрезвычайную сессию парламента и приняло решение о принудительном прекращении забастовки.

КАТАР

Катар — арабское княжество на одноименном полуострове, в вост. части Аравии. Протекторат Великобритании. Площадь — ок. 22 тыс. км². Население — 65 тыс. чел. (оценка 1965 г.). Адм. центр — Доха (30 тыс. жит.). Государственная власть формально принадлежит шейху Ахмеду бен Али ат-Тани (с 1961 г.), фактически — английскому политическому резиденту. Добыча нефти (в млн. т): 1964 г. — 10,3, 1965 г. — 11. Добычу ведет «Катар петролеум» (англо-датско-франко-американский капитал) — филиал «Ирак петролеум». На нефтепромыслах занято ок. 7,5 тыс. чел. Доходы Катара от нефти в 1966 г. составили 24,8 млн. ф. ст. Сельское хозяйство — оазисного типа, выращивают овощи, ячмень, просо, кукурузу, финики. Кочевое и полукочевое скотоводство, рыболовство, добыча

В октябре была проведена реорганизация правительства (перераспределение функций министерств), в результате к-рой департамент по делам нац. ресурсов изъят из ведения А. Лэнга, возражавшего против сделок с США о «совместном» использовании канадских водных ресурсов.

Внешняя политика. В конце 1965 г. госдепартаментом США были объявлены «особые инструкции» для отделений американских фирм, к-рые означали дальнейшее вмешательство США в канадскую экономику и нарушение суверенитета Канады. Основные положения этих «инструкций» сводятся к тому, что отделения амер. фирм в Канаде должны оказывать содействие правительству США в его борьбе за ликвидацию дефицита платежного баланса США путем максимального увеличения переводов доходов из Канады в США, репатриации капитала. «Инструкции» госдепартамента вызвали волну беспокойства в деловых кругах Канады. В марте 1966 г. в Вашингтоне состоялась встреча делегаций правительства Канады и США по этому вопросу, во время которой американская сторона пыталась урегулировать отношения с Канадой. США, испытывая «водный голод», усилили давление на канадское правительство, добиваясь новых кабальных договоров по типу соглашения 1961 г. об использовании вод р. Колумбия.

В 1966 г. возросли контакты с СССР и рядом др. социалистических стран. СССР посетили делегации Министерства по делам ресурсов и северных территорий под руководством А. Лэнга (январь). В мае — июле делегация под руководством министра торговли Р. Уинтера посетила СССР, ряд стран Вост. Европы и Франции. 26 июня—5 июля Канада посетила делегация Верховного Совета СССР во главе с Д. С. Полянским. В ноябре СССР, ЧССР и ПНР посетил министр иностранных дел Канады П. Маргин.

Л. Карпов.

жемчуга. Имеется 2 опреснителя морской воды, 5 ТЭС (общей мощностью 50 тыс. кВт), небольшой нефтеперерабатывающий завод в Умм-Сайде (30 тыс. т в год), крупные нефтехранилища. В Дохе — аэродром. Протяженность шоссежных дорог — 300 км. Собственной валюты не имеет, в обращении — индийская рупия (1 ф. ст. = 13,33 руп.), саудовские риялы.

В 1966 г. имели место выступления населения против английского господства, организованные патриотической «Организацией национальной борьбы Катара» (создана в 1964 г.). В мае 1966 г. создан первый в Катаре профсоюз рабочих-нефтяников, деятельность которого поставлена под контроль властей.

А. Барановский.

КЕНИЯ

Общие сведения. Кения — государство в Вост. Африке. Входит в состав Содружества, возглавляемого Великобританией. Площадь — 582,6 тыс. км². Население (оценка 1965 г.) — 9365 тыс. чел., в т. ч. (в тыс.) африканцев — 9097, индийцев — 186, европейцев — 41, арабов — 37. Столица — Найроби (267 тыс. жит. в 1962 г.).

Государственный строй. Республика. Глава государства — президент; с 1964 г. — Джомо Кеньятта. Высший законодательный орган — однопалатная (с дек. 1966 г.) Национальная ассамблея (парламент), в которую входят 170 депутатов (158 избираются на основе

всеобщего голосования и 12 избираются членами парламента). Каждая из 7 провинций имеет свою ассамблею.

Политические партии и профессиональные союзы. Правящая партия — Национальный союз африканцев Кении (КАНУ); осн. в 1960 г.; лидер — Дж. Кеньятта. В экономической политике КАНУ активно поощряет частное предпринимательство, ориентируется на поддержку иностранного капитала. Оппозиционная партия — Союз народов Кении и, создана в 1966 г. в результате выхода из КАНУ левой группировки; лидер — Огинга Одига. Партия

выступает за национализацию ключевых отраслей промышленности, ограничение иностр. и крупного частного капитала, за последовательную политику невприсоединения. Все профсоюзы объединены в Центральную организацию профсоюзов (ген. секретарь — К. Лубембе).

Экономика. В мае 1966 г. была опубликована пересмотренная программа развития 1964—70 гг. Новая программа (1966—70 гг.) предусматривает увеличение объема валового нац. продукта к 1970 г. до 404,8 млн. ф. ст. (364 млн. по первоначальному плану) по сравнению с 281 млн. в 1964 г. и 310 млн. в 1966 г. при среднегодовом приросте в 6,7%. Основное внимание уделяется развитию пром-сти (19,4% всех ассигнований), с. х-ва (16,5%), транспорта и связи (19,6%), энергетики (8,5%) и образования (6,9%). Общая сумма расходов — 324,9 млн. ф. ст., в т. ч. 144,8 — из государственных и 180,1 млн. ф. ст. — из частных источников. Правительство активно поощряет развитие частного сектора в африканской деревне. К июлю 1965 г. был завершен т. н. «план одного миллиона акров», по которому ок. 25 тыс. семей получали землю. В 1966—69 гг. у поселенцев предполагается выкупить еще 180 тыс. га. В 1965—66 гг. зарегистрировано в качестве частных земельных владений африканцев 157,5 тыс. га; к 1970 г. предполагается зарегистрировать еще ок. 500 тыс. га. Продолжалось начатое в 1965 г. строительство ГЭС в Киндаруе на р. Тана (мощность — 300 тыс. квт). Осуществляется реконструкция (битумное покрытие) дорог Найроби—Момбаса (в 1966 г. завершена на 2/3) и Найроби—Аддис-Абеба (начата в 1966 г.). Главным источником для осуществления программ развития служат иностранные инвестиции и займы. В 1966 г. получены займы от Японии (2 млн. ф. ст.), ФРГ (900 тыс. ф. ст.) и от США (300 тыс. ф. ст.), подписано соглашение о техническом сотрудничестве с Израилем. Доля африканцев в с.-х. производстве возрастает: 1963 г. — 21,7% общей стоимости с.-х. продукции, 1965 г. — 28,2%, 1966 г. (оценка) — 32,5%. В 1965 г. африканцы произвели 40% всего кофе (1963 г. — 26,0%), 53% пиретрума (30%), 6% чая (2%). Производство основных с.-х. культур в 1966 г. (оценка, тыс. т): кофе — 51,3 (1965 г. — 38,8), чай — 25 (19,5), пиретрум — 7 (6,2), сизаль — 60 (63), кукуруза — 107 тыс. т (101,7), яшеница — 131,5 (141,8) и рис — 15,7 (13,5). В 1966 г. (оценка) экспорт — 94 млн. ф. ст., импорт — 115 млн. ф. ст. В 1966 г. сократилась торговля со странами Вост. Африки. Десятилетняя единая валюта (с сентября 1966 г.) — кенийский фунт, равный англ. ф. ст.

Важнейшие события и внешняя политика. В марте 1966 г. состоялась конференция КАНУ, на к-рой был принят новый устав партии и реорганизовано ее руко-

водство. Президентом КАНУ переизбран Дж. Кеньята, ген. секретарем — Т. Мбойя. Острая борьба внутри правящей партии КАНУ по основным вопросам развития Кении привела в апреле к расколу партии. Левая группировка партии во главе с ее бывшим вице-президентом Огиагой Одигой, несогласная с проводимой сторонниками Дж. Кеньяты политикой активного поощрения частного предпринимательства внутри страны и привилегий для иностранного капитала, создала партию Союз народов Кении. О. Одига ушел в отставку с поста вице-президента страны. За этим последовала серия антидемократических мероприятий правительства: была принята поправка к конституции, лишавшая депутатов мест в парламенте, если они выходят из КАНУ. В мае было реорганизовано правительство, в его состав вошли 5 новых министров. В июне состоялись дополнительные парламентские выборы на 30 вакантных мест, ранее занимаемых депутатами — членами КАНУ, которые вступили в Союз народов Кении. Тогда же парламент принял закон о гос. безопасности, дающий правительству право производить превентивные аресты, вводить комендантский час и устанавливать контроль за передвижениями; в течение года по этому закону были арестованы некоторые руководители и члены оппозиционной партии. В 1966 г. состоялось 155 забастовок с 40 тыс. участников (в 1965—200 со 190 тыс.).

В январе 1966 г. в СССР находилась экономическая миссия Кении. В мае Кению посетил зам. министра иностранных дел СССР Я. А. Малик. В течение года в г. Кисуму продолжалось строительство больницы, осуществляемое с помощью СССР. В 1966 г. делегации Кении вели переговоры по вопросам экономической помощи и сотрудничества в Великобритании, США, Франции, Дании, Нидерландах и Швеции. В 1966 г. Кению посетили торговые миссии Японии и Сингапура, президент ФРГ Любке, премьер-министр Израэля Эшкол, министры иностранных дел Нидерландов и Дании, помощник гос. секретари США Палмер, сенатор Р. Кеннеди. В июне в Найроби состоялась очередная встреча президентов Кении, Уганды и Танзании, на которой обсуждались перспективы сотрудничества между этими тремя странами. В 1966 г. произошло дальнейшее ухудшение кенийско-сомалийских отношений, связанное с претензиями Сомали на часть кенийской территории. В июне правительство Кении прервало торговые отношения с Сомали и наложило запрет на перевозки по стране сомалийских товаров. В июле и декабре состоялись заседания созданного в 1964 г. кенийско-эфиопского консультативного комитета, обсуждавшего отношения с Сомали (Сомали также претендует на часть эфиопской территории).
А. Пегушев.

КИПР

(Р е с п у б л и к а К и п р)

Общие сведения. Республика Кипр — государство на одноименном острове в вост. части Средиземного моря. Входит в Содружество, возглавляемое Великобританией. Площадь — 9,3 тыс. км². Население — 590 тыс. чел. (1963 г.). 78% населения — греки, 18% населения — турки. Столица — Никосия (около 100 тыс. чел., 1965 г.). Официальные языки — греческий и турецкий.

Государственный строй. Навязанные Кипру цюрихско-лондонские соглашения (февраль 1959 г.) серьезно ограничили суверенитет страны. По этим соглашениям Англия сохранила за собой часть острова под своими военными базами. Греция и Турция ввели на кипрскую территорию свои воинские части. Три указавшие стра-

ны провозгласили себя «гарантами» независимости Кипра.

Согласно конституции, основные положения которой определены цюрихско-лондонскими соглашениями, законодательная власть осуществляется Палатой представителей (парламентом) в составе 50 депутатов, избираемых на 5 лет раздельно греческой и турецкой общинами (соответственно 35 греков и 15 турок). Исполнительная власть сосредоточена в руках президента (грек) и вице-президента (турок) и подотчетного им правительства, в которое входят 10 министров (7 греков и 3 турка). Президент (с декабря 1959 г.) — архиепископ Макариос, вице-президент — лидер турецкой общины Ф. Кучук. Президент и вице-президент имеют

право вето на законы, принимаемые парламентом, и на решения Совета Министров. По ряду важных вопросов, касающихся внешних сношений, обороны, государственной безопасности и др., вице-президент имеет право самостоятельного вето. С декабря 1963 г. (начало политического кризиса на Кипре) представители турецкой общины участия в деятельности правительства, парламента и других государственных учреждений не принимают (подробнее о цюрихско-лондонских соглашениях и конституции Республики Кипр см. статью Кипр в Ежегоднике БСЭ 1966).

Политические партии и профессиональные союзы. Патриотический фронт. Правительственная буржуазная партия. Создана в 1960 г. Лидер — архиепископ Макариос. Демократический союз (ДЕК). Осн. в 1959 г. Лидер — Ф. Дервис. Правая буржуазная партия, находится в оппозиции к правительству. Влияние партии незначительно. Прогрессивная партия трудового народа Кипра (АКЕЛ). Созд. в 1941 г. на базе Коммунистической партии Кипра. Ген. секретарь — Э. Папаиоанну. На выборах в парламент в 1960 г. АКЕЛ собрала 42% голосов греческих избирателей, однако из-за крайне недемократической мажоритарной системы ей было предоставлено лишь 5 мест (из 35) в палате представителей. Насчитывает 14 тыс. чл. Объединенная демократическая организация молодежи (ЭДОН). Осн. в 1959 г. Насчитывает 20 тыс. чл. Входит в ВФДМ. Ген. секретарь — Д. Христофидис. Всекипрская федерация женских организаций (ПЮГО). Объединяет 12 тыс. чел. Ген. секретарь — Софула Цимилли. Всекипрская федерация профсоюзов (ПЕО). Насчитывает 42 тыс. чл. Входит в ВФП. Ген. секретарь — А. Зиартидис. Демократическая рабочая федерация Кипра (ДЕОК). Ген. секретарь — П. Стилиану. Конфедерация рабочих Кипра (СЕК). 14 тыс. чл. Входит в МКСП. Политическая партия кипрских турок — Национальный союз кипрских турок (КМТВ). Лидер — Ф. Кучук. Федерация турецких профсоюзов на Кипре (КТИБФ). 4 тыс. чл.

Экономика. Наметившаяся в 1965 г. тенденция к стабилизации экономики и некоторый рост деловой активности продолжали иметь место в 1966 г. В области с. х-ва усилия направлялись на повышение механизации (на январь 1966 г. насчитывалось 4810 тракторов) и строительство ирригационных систем. Велось строительство электростанции в Мони мощностью 60 тыс. квт (первая очередь завершена в феврале 1966 г.), цементного завода; реконструировались порты в Ларнаке и Лимасоле, строилась автомобильная дорога Никосия — Кирения.

В 1965 г. Кипр экспортировал (в тыс. т): железную руду — 701; медную руду — 173,5; медный концентрат — 69,6; асбест — 17,2; хромовую руду — 2. Экспорт горнорудной продукции составил ок. 39% общей стоимости экспорта. Производство с. х. культур в 1965 г. было выше, чем в 1964 г., и составило (в тыс. т): пшеница — 85, ячмень — 120, виноград — 125. В сезон 1964 г. собрано: апельсинов — 300 млн. шт., лимонов — 90 млн. шт., грейпфрутов — 42 млн. шт.

В 1965 г. стоимость импорта — 51 369, экспорта — 24 599 тыс. ф. ст. Однако платежный баланс был положительным (+8,9 млн. ф.), в основном вследствие увеличения поступлений от невидимого экспорта и роста иностранных капиталовложений. Доля Англии и стран ЕЭС во внешней торговле составила $\frac{2}{3}$. Экспорт Кипра в социалистические страны достиг в 1965 г. 2504 тыс. ф. (10,2%), импорт — 4011 тыс. ф. ст. (7,9%).

Важнейшие события и внешняя политика. В 1966 г. кипрский вопрос продолжал оставаться одной из острых международных проблем. В июне 1966 г. возобновились начатые в предыдущем году секретные переговоры между Грецией и Турцией по кипрскому вопросу без участия представителей Кипра. Президент Макариос предупредил, что кипрское правительство не будет воаржать против этих переговоров только в том случае, если в их основу будет положен вопрос об анонзе (присоединение Кипра к Греции) без каких-либо, в т. ч. и территориальных, компенсаций Турции. В декабре 1966 г. кипрский вопрос обсуждался министрами иностранных дел Турции и Греции во время сессии Совета НАТО в Париже.

В 1966 г. Кипр посетил ряд английских политических деятелей, в их числе министр по делам Содружества Боттомли. Президент Кипра Макариос нанес визиты в Грецию, Алгию, а также в ОАР и ряд латиноамериканских стран.

В течение года неоднократно происходили вооруженные столкновения между греческой и турецкой общинами. Осенью в результате поджогов имели место лесные пожары. В апреле президент Макариос ввел в свое правительство двух новых министров-греков, предоставив им посты министров с. х-ва и коммуникаций, занимавшиеся до декабря 1963 г. представителями турецкой общины. Этот шаг вызвал протесты со стороны Англии и Турции, расценивших его как нарушение конституции и цюрихско-лондонских соглашений. В декабре 1966 г. положение значительно обострилось в связи с доставкой на остров партии стрелкового оружия, закупленного кипрским правительством. Турция потребовала передачи оружия под контроль ООН и прекращения его ввоза в будущем. Правительство Кипра отвергло протест Турции, квалифицировав его как вмешательство во внутренние дела Кипра. Греция сделала попытку взять оружие под свой контроль. В июне и декабре Совет Безопасности ООН продлевал на 6 месяцев срок пребывания на острове войск ООН.

В марте проходил 11-й съезд АКЭЛ. Съезд осудил попытки стран НАТО восстановить на Кипре колониалистские порядки и превратить его в свой плацдарм. Съезд призвал создать широкий антиимпериалистический фронт, восстановить доверие и дружбу между греческой и турецкой общинами. На съезде находилась делегация КПСС во главе с А. М. Румянцевым, съезду было вручено приветствие ЦК КПСС.

СССР продолжал выступать за мирное решение кипрской проблемы, за независимость, суверенитет и территориальную целостность Республики Кипр, за ликвидацию на острове иностранных военных баз. В 1966 г. получили дальнейшее развитие советско-кипрские экономические и культурные связи. Состоялся обмен рядом общественных делегаций.

С. Цикитин.

КИТАЙ

(Китайская Народная Республика, КНР)

Общие сведения. Китай — государство в Центральной и Восточной Азии. Площадь — 9597 тыс. км². Население (на 1964 г., оценка ООН) — 690 млн. чел. Столица — Пекин (6,8 млн. жит., 1959 г.). Круп-

ные города: Шанхай (более 6 млн. жит.), Тяньцзинь (3,2 млн. жит.), Шаньян, Ухань, Чунцин, Гуанчжоу, Харбин. Китайцы (хань) составляют ок. 94% населения (1953 г.). Из 50 национальных меньшинств св.

1 млн. насчитывают монголы, хуэй, тибетцы, мяо, и, чжуан, буи, корейцы, маньчжуры. В административном отношении КНР делится на 22 провинции, 5 автономных районов и 2 города центрального подчинения (Пекин и Шанхай).

Государственный строй. КНР — социалистическое государство. Согласно конституции, высший орган гос. власти — Всекитайское собрание народных представителей (ВСНП), избираемое на 4 года. ВСНП избирает председателя КНР и его заместителей сроком на 4 года. С апреля 1959 г. пред. КНР — Лю Шао-ци, заместители председателя — Сун Цян-ли, Дун Би-у (перенесены в январе 1965 г.). Председатель КНР является председателем Государственного комитета обороны. Постоянно действующий орган ВСНП — Постоянный комитет ВСНП. Председатель Постоянного комитета — Чжу Дэ (перезабран в январе 1965 г.). ВСНП 3-го созыва избрано в 1964 г. в количестве 3040 депутатов.

Высший орган государственного управления КНР — Государственный совет. Премьер Государственного совета — Чжоу Энь-лай. По данным на февраль 1967 г., в числе заместителей премьера значились Линь Бяо (также министр обороны), Сэ Фу-чжи (также министр общественной безопасности, Чэнь И (также министр иностранных дел, подвергается критике), Ли Фу-чунь (также председатель Госплана), Не Жун-чжэнь (также председатель научно-технического комитета), Ли Синь-инь (также министр финансов, подвергается критике), Тянь Чжэнь-линь (подвергается критике). Заместителями премьера числятся также Чэнь Юнь, Дэн Сяо-пин, Хэ Лун, У Лань-фу, Во И-бо, Лу Дин-и, Тао Чжу, которые с 1966 г. подвергаются преследованиям, однако об их смещении официально в Китае объявлено не было.

Политические партии. Коммунистическая партия Китая (КПК). Осн. 1 июля 1921 г. С 1949 г. правящая партия. В 1965 г. св. 20 млн. чл. и кандидатов. Пред. ЦК КПК — Мао Цзэ-дун. В состав постоянного комитета Политбюро ЦК КПК после XI пленума ЦК (август 1966 г.) вошли пред. ЦК КПК — Мао Цзэ-дун, зам. председателя ЦК КПК — Линь Бяо, а также Чжоу Энь-лай, Тао Чжу (впоследствии подвергся преследованиям), Чэнь Бо-да, Дэн Сяо-пин (генеральный секретарь ЦК партии; впоследствии подвергся ожесточенной критике, официального сообщения о снятии с постов не было), Кан Шэн, Лю Шао-пи (впоследствии подвергся ожесточенной критике, сообщений о снятии с постов нет), Ли Фу-чунь, Чжу Дэ (впоследствии подвергнут критике), Чэнь Юнь (подвергнут критике).

В КНР имеется также 8 других партий и групп. Все они признают руководящую роль КПК. Революционный комитет гоминьдана. Созд. в 1948 г. бывшими членами гоминьдана и представителями средних и верхних слоев национальной буржуазии. Пред. ЦК — Хэ Сян-пин. Демократическая лига Китая. Созд. в 1941 г., объединяет мелкобуржуазные слои интеллигенции. Пред. — Ян Мин-сянь. Ассоциация демократического национального строительства. Созд. в 1945 г. патриотически настроенными промышленниками, торговцами и связанной с ними частью интеллигенции. Пред. — Хуан Янь-пэй. Ассоциация содействия развитию демократии. Созд. в 1946 г. Объединяет часть работников культуры и просвещения. Пред. ЦК — Ма Сюй-лунь. Крестьянско-рабочая демократическая партия Китая. Осн. в 1927 г. Объединяет часть интеллигенции. Пред. ЦК — Цзи Фан. «Чжигундан» («Партия стремления к справедливости»). Создана в 1947 г. Связана с китайцами,

вернувшимися в Китай из эмиграции, и китайцами, проживающими за границей. Пред. ЦК — Чэнь Ци-ю. «Цзю са пь шэ» («Общество 3 сентября»). Осн. в 1944 г. под названием «Демократическое научное общество» и переименовано в 1945 г. в ознаменование победы над Японией. Объединяет часть интеллигенции, главным образом деятелей науки и высшей школы. Пред. ЦК — Сюй Дэ-хэн. Тайваньская лига демократического самоуправления. Созд. в 1947 г. во время антигоминьдановского восстания на о-ве Тайвань. Состоит из уроженцев Тайваня, проживающих в континентальном Китае. Ген. секретарь — Сюй Мэн-шань. Все эти группы и партии малочисленны, действуют главным образом в крупных городах, в политической жизни страны играют весьма незначительную роль.

Народный политический консультативный совет Китая (НПКСК) является органом Единого народно-демократического фронта, объединяющего различные демократические группы и национальности страны, народные организации, а также китайцев, проживающих за границей. Постоянно действующий орган НПКСК — Всекитайский комитет. В состав Всекитайского комитета (4-го созыва) избраны в 1964 г. 1499 представителей от различных партий и общественных организаций. Почетный председатель Всекитайского комитета НПКСК — Мао Цзэ-дун, пред. — Чжоу Энь-лай.

Профсоюзы и другие общественные организации. Всекитайская федерация профсоюзов, созданная в 1925 г., насчитывавшая в 1958 г. 17,4 млн. чел., и Коммунистический союз молодежи (КСМК), имевший в 1958 г. — 25 млн. чл., в ходе «культурной революции» в конце 1966 г. по существу были разогнаны. Федерация женщин КНР. Созд. в 1949 г. Пред. — Цай Чан. Входит в МДФЖ. Всекитайская федерация молодежи (ВФМ). Созд. в 1949 г. В ее состав входили КСМК, Всекитайская федерация студентов и другие молодежные организации. Имеются также общества дружбы с социалистическими и рядом капиталистических стран, странами Азии, а также общества «Китай — Африка», «Китай — Латинская Америка». Китайский народный комитет защиты всеобщего мира. Созд. в 1949 г. Пред. — Го Мо-жо. Китайский комитет солидарности стран Азии и Африки. Созд. в 1958 г. Пред. — Ляо Чэнь-жи.

Экономика. 1966 г. был объявлен первым годом осуществления первого пятилетнего плана КНР. Однако никакие показатели пятилетки и годового плана не были обнародованы, в 1965 г. сессия ВСНП не созывалась, и план не утверждался. Это произошло потому, что, как обнаружилось в ходе «культурной революции», в руководстве страны шла ожесточенная борьба за линию дальнейшего развития народного хозяйства. В силу логики культ личности, под знаком которого многие годы живет Китай, те относительные и ограниченные, но несомненные успехи, которые принесло «урегулирование» вопреки маоцзэдуновскому курсу, систематически приписывалось «правильному руководству» Мао Цзэ-дуна, ставилось в исключительную заслугу его «гению». Это неизбежно укрепляло позиции Мао Цзэ-дуна и его группы и при соответствующем повороте событий ставило противников его линии и в области экономической политики под удар маоцзэдуновцев.

Основополагающим тезисом маоистской линии во внутриаقتصاديюм строительстве является опора на собственные силы каждой производственной и производственно-территориальной ячейки, связанное со стремлением к возможно полному самообеспечению и экономической самостоятельности всех таких ячеек.

Главным рычагом, который должен приводить в действие весь народно-хозяйственный механизм, по Мао Цзэ-дуну, должна быть политико-организационная работа, что в концентрированном виде выражается в формуле: «политика — это командная сила всякой работы». В области экономического строительства эта концепция реализуется в виде «стиля Дачжайской производственной бригады» в сельском хозяйстве и «стиля Дацинских нефтепромыслов» в промышленности. Опыт Дачжая и Дациня состоял в том, что они, как утверждала китайская печать, добились полного самообеспечения и, не требуя от государства никаких дополнительных средств, сохраняя «низкий и рациональный» уровень заработной платы, в течение ряда лет увеличивали отчисления в госбюджет. В конце концов крупные Дацинские нефтепромыслы, насчитывающие тысячи рабочих, якобы стали полностью обеспечивать себя и продовольствием, и многими предметами широкого потребления за счет организации сельскохозяйственных работ силами членов семей нефтяников. «Дациня» и «Дачжай» явились своего рода выражением давней идеи Мао Цзэ-дуна о несовместимости революционности, дела социалистического строительства с ростом жизненного уровня народа, материальным стимулированием труда и производства.

Насколько подобные расчеты оторваны от действительного положения, показывает, однако, тот факт, что в КНР из 150 тыс. с.-х. бригад было, по данным печати, всего 57 бригад типа Дачжая. К 1966 г., когда благодаря политике урегулирования было в основном восстановлено народное хозяйство, в политическом руководстве Китая столкнулись, очевидно, две линии: линия скачка, представленная маоцзедунистами, и линия планомерного развития, учитывающая законы экономики, опирающаяся на план, на принципы материального стимулирования и социалистического разделения труда.

27 января — 5 марта 1966 г. в Пекине состоялось Всекитайское совещание по вопросам политической работы в промышленности и на транспорте. Совещание потребовало всемерно делать «упор на политику» и именно таким образом обеспечить успешное строительство главных государственных объектов, одновременно оказывать помощь обороне и сельскому хозяйству. Совещание также потребовало провести в течение первой половины 1966 г. в руководящих органах и на предприятиях промышленности и транспорта упорядочение стиля работы и развернуть широкое обсуждение вопроса о том, каким образом выдвигать политику на первое место. Совещание подвергло резкой критике тех хозяйственных руководителей, которые «больше заботятся о делах, о производстве, чем о политике».

Вскоре после XI пленума ЦК КПК, на котором торжествовала маоцзедунская линия, в сентябре — октябре в китайской печати появились напоминающие 1958 г. многочисленные отчеты об успехах различных отраслей промышленности, в которых «создалась обстановка скачка». Сообщалось, что за 8 месяцев 1966 г. валовая продукция промышленности по сравнению с тем же периодом 1965 г. выросла на 20%, закупки хлопка увеличились на 34%, а объем внутреннего товарооборота возрос на 10,4%. Китайская печать сообщила также, что теперь Китай удовлетворяет свои потребности в станках обычных типов, в состоянии производить крупные прецизионные, автоматические и полуавтоматические станки, комплектное оборудование для угольных шахт годовой мощностью до 1,9 млн. т, для гидроэлектростанций мощностью до 600 тыс. кВт, нефтеперерабатывающих заводов до 1 млн. т в год, металлургических комбинатов до 1 млн. т; сообщалось также об освоении производства алюминия с валками диаметром 1150 мм, больших порталных

краков, четырехкубовых экскаваторов, турбогенераторов для тепловых электростанций мощностью 50 тыс. кВт и гидравлических турбин мощностью 100 тыс. кВт и т. д. Однако к подобным сообщениям следует подходить крайне осторожно, так как их назначение заключается прежде всего в том, чтобы убедить читателя, что «большой» скачок не просто возможен, он уже — совершившийся факт.

В 1966 г., как в предыдущие годы, сводные данные о состоянии народного хозяйства в целом или его отдельных отраслей в КНР не публиковались. Среднегодовые темпы роста, запланированные на пятилетку, по данным печати, должны составить по промышленности 10—15%, по сельскому хозяйству — 5%. По оценкам, появившимся в 1966—67 гг. в печати других стран, производство важнейших видов промышленной и сельскохозяйственной продукции в 1965 г. и 1966 г. было следующим:

Виды продукции	Единица измерения	1965 г.	1966 г.
Уголь	млн. т	220—230	240—250
Нефть	» »	до 10	11,5—12
Электроэнергия	млрд. кВт-ч	55—60	70—75
Руды черных металлов	млн. т	40	43—45
Сталь	» »	11	12,2—13
Минеральные удобрения	» »	7—7,2	8,5—9
Автомобили	тыс. шт.	40—41	52—53
Синтетические волокна	тыс. т	100	.. .
Хлопчатобумажные ткани	млрд. м	8—6,5	6,6—7
Тракторы	тыс. шт.	25—26	32—33
Зерновые	млн. т	185—190	180—185
Хлопок	» »	ок. 1,3	1,4—1,6
Соя-бобы	» »	ок. 8	6,8
Арахис	» »	2,3	.. .
Сахар	» »	1,05	1,5—1,7

Главный в стране металлургический комбинат в Аньшане (до 50% производственных мощностей современной металлургии в КНР) увеличил выпуск стали на 10%, чугуна — на 10,6%, проката — на 11,2%.

В 1966 г. в Китае построены 9 хлопкопрядильных фабрик, которые должны обеспечить пряжей выработку 200 млн. м ткани, 11 угольных шахт общей мощностью св. 7 млн. т, построено и реконструировано 27 заводов и цехов в химической промышленности и т. д. Производство цемента достигло в 1966 г. 11,8 млн. т. По некоторым зарубежным сообщениям, рост валового производства промышленности КНР в 1966 г. оценивается в 10%.

Распространение «культурной революции» на промышленность нанесло определенный ущерб производству. По сообщениям пекинской печати, только в районе Пекина в декабре 1966 г. более 120 предприятий полностью или частично прекратили работу. Некоторые предприятия в Нанкине, Тайюани, Харбине и др. городах бездействовали в течение нескольких месяцев.

Главной задачей в сельском хозяйстве в 1966 г. по-прежнему было производство зерновых. По оценкам, оно оставалось на среднем уровне тех лет, которые характеризуются в китайских источниках как «благополучные годы», и составило примерно 185 млн. т. Гонконгские источники оценивают производство 1966 г. ниже прошлогоднего, определяя его в 180—175 млн. т. По китайским данным, в 1966 г. собран хороший урожай хлопка, по зарубежным источникам, он составил до 1,6 млн. т. «Культурная революция» нанесла немалый ущерб всему народному хозяйству. К концу 1966 г. в стране стало складываться тяжелое положение. Газета «Хубай жлбао» характеризовала его следующим образом: «Сельскохозяйственное производство падает, промышленность прекращает производство, на рынке нечего продавать. Положение такое же, как в 1959—1960 гг.».

В 1966 г. сохранялось нормирование основных продовольственных товаров. Как рабочие, служащие, так и крестьяне получали в среднем по 0,5 кг «зерна» (включая картофель) на человека в день. В городах хлеб и растительное масло продавались по спецталонам. Коммерческие цены оставались высокими: 1 кг свинины — 2,5 юаня, 1 кг растительного масла — 1,6 юаня, 1 кг риса — 0,5 юаня и т. д. (средняя заработная плата рабочего составляла примерно 50 юаней в месяц).

В 1966 г. продолжались ирригационные работы. Сооружалась, например, Пишханская гидротехническая система, строительство которой началось в августе 1958 г. По сообщению журнала «Дили», на начало 1966 г. обводнено 50% запланированной сельскохозяйственной площади. В 1966 г., по сообщениям китайской печати, в стране орошалось 30% обрабатываемых земель, из них 6 млн. га — при помощи насосных станций. По оценкам, в с. х-ве в 1966 г. работало ок. 130 тыс. тракторов в 15-кратном исчислении. Современной техникой обрабатывается ок. 10% пахотных земель.

В провинции Сычуань, ведущем районе свиноводства, поголовье свиней достигло к осени 1966 г. 27 млн. В 1965 г., по оценкам, поголовье свиней достигло примерно 150 млн. против 130 млн. в 1964 г. (в 1958 г. поголовье свиней составляло 186 млн.). Около 80% свиней находится в личных хозяйствах членов коммуны. К лету 1966 г. имелось 80 млн. голов крупного рогатого скота и ок. 100 млн. коз и овец. В личном пользовании крестьян в 1966 г., по оценкам, находилось примерно 5% от всей обрабатываемой площади. (Во время создания народных коммун в 1958 г. все приусадебные участки у крестьян были отобраны). На железные дороги (36 тыс. км на начало 1966 г.) приходится 80% грузооборота. В 1965 г. открыто сообщение на дороге Дунцзянкоу — Ухань, завершено строительство дороги Цзянкоу (Чунцин) — Гуйян — Куньмин. Протяженность автодорог — ок. 550 тыс. км, в т. ч. с искусственным покрытием — ок. 200 тыс. км. Автопарк насчитывает до 300 тыс. грузовых и до 50 тыс. легковых машин. Протяженность судоходных речных путей оценивается в 160 тыс. км, в т. ч. пригодных для моторных судов — 50 тыс. км, 70% грузов по внутренним водам перевозятся джонками. На речной транспорт в целом приходится ок. 18% внутреннего грузооборота. Транспортной грузовой работой занято, по оценкам, ок. 30 млн. чел.

Ведется строительство железной дороги между Нанкином и Пукоу и моста через р. Янцзы в этом районе; длина моста — 1800 м. Как сообщает агентство «Синьхуа», на Цинхайском плато открылось движение по самому крупному в верховьях Хуанха автодорожному мосту, соединившему Сиань (центр провинции Цинхай) с двумя отдаленными тибетскими автономными округами на юге Цинхая. По сообщению американского журнала «Ньюсуик», строится железная дорога Гуанчжоу — Чжэнцзян на побережье Южно-китайского моря протяженностью 480 км. В 1966 г. открылись новые автостанции: Шэньян — Сиань и Шэньян — Чэнду.

Ф и н а н с ы. Денежная единица — юань. По курсу Госбанка СССР на июль 1967 г. 100 юаней = 45 руб.

Внешняя торговля продолжала расти за счет увеличения оборота с несоциалистическими странами, к-рый составил в 1966 г. более 3 млрд. долл. (рост против 1965 г. примерно на 15%). На долю социалистических государств пришлось ок. 1,1 млрд. долл. Удельный вес социалистических стран во внешней торговле КНР сократился с 30% в 1965 г. до 25% в 1966 г. Общий рост внешней торговли КНР составил в 1966 г. 11%.

Ведущее место во внешней торговле КНР в 1966 г. принадлежало Японии, которая еще в 1965 г. отстала на 2-е место СССР. Стоимость японско-китайской торговли в 1966 г. оценивается в 600 млн. долл., ее

рост за год составил ок. 30%. Важнейшие статьи китайского вывоза в Японию — рис, соевые бобы, масло-семена, чугун, железная руда, уголь, цветные металлы; ввозит Китай из Японии гл. обр. химические удобрения (св. 1,5 млн. т в 1966 г.), прокат черных металлов, машины, оборудование, искусственное волокно и др. В 1966 г. КНР импортировано из Японии ок. 650 тыс. т стали. Дальнейшее увеличение китайско-японской торговли лимитируется отказом правительства Японии представлять кредиты японским фирмам, торгующим с КНР.

Торговля «общего рынка» с КНР за 10 мес. 1966 г. выросла на 27% по импорту и на 54% по экспорту. Из этой группы стран первое место в торговле с КНР принадлежало Федеративной Республике Германия. Оборот ее торговли с КНР уже в первой половине 1966 г. вырос почти вдвое против первой половины 1965 г. В торговле капиталистических стран с КНР она вышла на 3-е место после Японии и Гонконга, обогнав Англию. Стоимость торговли ФРГ с КНР составила в 1966 г. 900 млн. марок. Фирмы ФРГ строят в КНР завод синтетического волокна, фабрику клееной фанеры и ряд других небольших предприятий. Велись переговоры о поставке комплектного оборудования для крупного металлургического з-да стоимостью 750 млн. марок. По западноевропейским данным, экспорт Франции в КНР вырос в 1966 г. на 108%, экспорт Англии — на 28% и т. д. Англия поставила в 1966 г. в КНР оборудование для заводов по производству синтетического аммиака, полиэтилена, акрилонитрила, полипропилена. Ей же принадлежало ведущее место в продаже измерительных приборов. Австрийская фирма «Фест» заключила контракт на строительство в г. Тайюань сталелитейного завода производительностью 650 тыс. т конверторной стали в год. Консорциум западноевропейских компаний, в котором главную роль играют фирмы ФРГ, заключил контракт на поставку в 1967 г. в КНР 3 млн. т минеральных удобрений (это будет означать удвоение экспорта удобрений в КНР из Зап. Европы против 1966 г.).

Растущий импорт КНР из развитых капиталистических стран обостряет проблему экспортных ресурсов страны. Китай, по-видимому, не может в настоящее время значительно увеличить вывоз риса, сои и другого растительного и животного сырья. За последние годы добыча руд цветных металлов также оставалась весьма ограниченной. Это неизбежно должно привести к большому дефициту в торговле КНР с Зап. Европой.

Поэтому в КНР уделяют особое внимание торговле с Гонконгом, Малайей и Сингапуром, которая обеспечивает приток иностранной валюты. Ожидалось, что торговля с Гонконгом составит в 1966 г. примерно 400 млн. амер. долл., однако из-за дезорганизации жизни в Китае в результате «культурной революции» она не достигла этой суммы. Китай вывозит в Гонконг, Малайю и Сингапур рис, дешевый текстиль, а также специфические продовольственные продукты для многочисленного китайского населения этих стран, кроме того, в Гонконг из КНР на значительную сумму поставляется питьевая вода.

Важной статьей импорта КНР из Канады, Австралии по-прежнему оставалось зерно. Его закупки в 1966 г., по-видимому, превысили 6 млн. т; около 1 млн. т зерна должно было быть приобретено в Аргентине. Сообщалось о переговорах китайской делегации в Аргентине о закупке в 1966 г. также 1 млн. т кукурузы. Импорт удобрений составил ок. 4,5 млн. т против 3,5 млн. т в 1965 г.

Глава китайской делегации на 5-й конференции афроазиатской организации экономического сотрудничества (Марокко, май 1966 г.) Хоу Тун выдвинул «пятерку пунктов» о развитии экономического сотрудничества между

странами Азии и Африки, которые в известной степени пересматривают «восемь пунктов» Чжоу Энь-лая, провозглашенных в 1964 г. Суть их сводится к ограничению сотрудничества «потребностями и возможностями партнеров». Помощь КНР развивающимся странам реализована менее чем на $\frac{1}{5}$ от суммы китайских обязательств. В 1966 г. КНР предоставила кредиты только Танзании, Мали и Непалу. В торговле со странами этого района КНР стремилась обеспечить надежные рынки сбыта своих машин, оборудования, не отличающихся высоким качеством, и продукции легкой промышленности. С другой стороны, Пакистан, ОАР, САР, Уганда, Судан, Танзания стали постоянными поставщиками хлопка в Китай. Возможности расширения китайской торговли определяются здесь тем, что китайские товары на 15—25% дешевле японских, западногерманских и др. Особенно это относится к текстилю.

Потери индонезийского рынка КНР стремится компенсировать за счет развития торговли с Малайзией и Сингапуром. В 1966 г. оборот торговли с Сингапуром вырос, по оценкам, не менее чем в два раза. В Малайе КНР закупает много каучука. Большое количество каучука закупается также на Цейлоне в обмен на рис; в 1966 г. Цейлон должен был поставить в КНР по соглашению от октября 1965 г. 41 тыс. т каучука. Протоколы о торговле на 1966 г. подписаны также с Афганистаном, Кувейтом, Марокко.

Торговля с СССР, снизившаяся на 7% в 1965 г., в 1966 г. продолжала сокращаться и составила, по оценкам японских и гонконгских экономистов, 6% от общей стоимости внешнеторгового оборота КНР. Торговля с Кубой составила, по оценкам, 170 млн. долл. (226 млн. в 1965 г.). Уровень операций с другими социалистическими странами сохранился прежним или незначительно вырос. Заметно увеличился китайский экспорт в ДРВ.

Важнейшие события. Весь 1966 г. в Китае прошел под знаком «великой пролетарской культурной революции», определившей все важнейшие внутривнутриполитические и в значительной степени внешнеполитические события. «Культурная революция» явилась по существу политическим переворотом, направленным против КП Китая и народной власти. Отличительной чертой этого переворота является то, что его инициатором и вдохновителем выступила правящая бюрократическая верхушка во главе с Мао Цзэ-дунем, опирающаяся на армию. «Культурная революция» — это мелкобуржуазная реакция на провал авантюристической внутренней и международной политики КНР в последние годы. Она нанесла сильный удар по социалистическим завоеваниям китайского народа. В международном плане «культурная революция» дискредитирует самые высокие идеалы рабочего класса и социализма, т. е. проводится якобы от имени пролетариата и будто бы во имя торжества социализма. Решительное осуждение подавляющим большинством коммунистических партий мира реакционного разгула, именуемого «культурной революцией», — веское свидетельство ее антисоциалистической, антимарксистской сущности.

Внешне ход событий выглядел следующим образом. Еще в ноябре 1965 г. в шанхайской газете «Вэньхуэй бао» была напечатана статья Яо Вэнь-юаня, содержащая критику опубликованной в 1961 г. драмы драматурга и историка, заместителя мэра Пекина (мэром был член Политбюро и секретарь ЦК КПК Пан Чжэнь) У Ханя «Разжалование Хай Жуя». Пьеса посвящена событиям 16 века. Герой пьесы, обращаясь к императору, говорит: «Ты совершил слишком много ошибок, а считаешь, что во всем перв в потому отвергаешь критику». Статья Яо Вэнь-юаня представляла прямое политическое обвинение У Ханю в поддержку позиции «правых оппортунистов» — члена Политбюро и министра обо-

роны Пэн Дэ-хуая и др., осужденных в 1959 г. за несогласие с политикой «большого скачка» и народных коммун. Статью Яо Вэнь-юаня перепечатали центральные газеты и журналы. С весны 1966 г. первое место в критических выступлениях заняла армейская газета «Цзэфанцзюнь бао», утверждавшая, что на культурном фронте в Китае существует «антипартийная, антисоциалистическая черная линия». В мае эта же газета прямо заявила от имени вооруженных сил, что речь идет о политической борьбе в защиту идей Мао Цзэ-дуна и что этой борьбой решаются судьбы партии и государства в Китае, проблемы мировой революции. Объектом борьбы объявлялись лица, «облеченные властью в партии и в стране, но идущие по капиталистическому пути». Первым в их числе после нескольких месяцев безличной критики был назван секретарь Пекинского горкома КПК, бывший главный редактор «Жэньминь жибао» Дан То. Его подвергли разносу за серию статей, опубликованных гл. обр. в 1961 г., в которых Дан То выступал в весьма абстрактной форме против всякого пустозвонства, забвения уроков прошлого и т. п. С выступлений против Дан То, У Ханя и заведующего отделом пропаганды Пекинского горкома КПК Ляо Мо-ша «культурная революция» вступила в этап политической борьбы против действительно или мнимо инакомыслящих.

В июне 1966 г. было объявлено о разоблачении в Пекинском университете «контрреволюционных монархистов» во главе с ректором и секретарем парткома университета Лу Пинем. Лу Пина осуждали за то, что он якобы критиковал идеи Мао Цзэ-дуна и заявлял в 1962 г., что в СССР есть научно-технические достижения, которые следует изучать. С Лу Пинем и группой профессоров и преподавателей-коммунистов жестоко расправились, некоторые из них были подвергнуты избиению. В этот период широко возрождаются настенные рукописные листовки «дацзыбао», часто применявшиеся в 1957 г. в борьбе с правыми. В выпуске первой в 1966 г. «дацзыбао», начавшей травлю Лу Пина, принял участие сам Мао Цзэ-дун.

Как стало известно через год, в мае 1967 г., 16 мая 1966 г. была принята написанная лично Мао Цзэ-дуном директива ЦК КПК, направленная в форме «Сообщения ЦК КПК» всем бюро ЦК КПК, парткомам провинций, автономных районов, городов, центральным государственным учреждениям и Главному политическому управлению НОА. Этой директивой ЦК КПК отменил «Тезисы доклада группы пяти по делам культурной революции о ведущейся ныне научной дискуссии», утвержденные 15 февраля 1966 г. Руководитель «Группы пяти» Пэн Чжэнь, готовивший тезисы, был обвинен в саботаже линии Мао Цзэ-дуна и отстранен от руководства дискуссией. «Сообщение ЦК КПК» требовало всестороннего развития «классовой борьбы», опираясь на основополагающий тезис о том, что «Противоречие между горсткой лиц, стоящих у власти в партии и идущих по капиталистическому пути, с одной стороны, и широкими массами рабочих, крестьян, солдат, революционных кадров и революционной интеллигенции с другой, является главным, антагонистическим противоречием. Борьба за разрушение этого противоречия есть концентрированное выражение борьбы между двумя классами — пролетариатом и буржуазией, между двумя путями — социалистическим и капиталистическим».

Вслед за «свержением» Лу Пина в июне 1966 г. реорганизуется столичный горком КПК, который был обвинен в сопротивлении «культурной революции». Его секретарь Пэн Чжэнь был снят с поста, однако сделано это было тайно, без всяких официальных сообщений. 15 июня был реорганизован Пекинский горком комсомола. Вслед за разгромом руководства столичной партиорганизации началась массовая чистка по всей стране.

Прежде всего расправлялись с работниками идеологических органов партии и партийной печати. Летом — осенью были закрыты или «преобразованы» около ста партийных газет и журналов. Вскоре был снят с поста заместитель зав. отделом пропаганды ЦК КПК Чжоу Ян. От критики якобы идейных противников Мао Цзэ-дуна инициаторы «культурной революции» перешли к призывам к учащейся молодежи, как «наиболее революционной части народа», организовать для «защиты Мао и его идей». 1 июля с таким призывом «Жэньминь жибао» обраталась и к китайским детям. 13 июня ЦК КПК и Госсовет КНР приняли, по предложению учащихся, постановление о реформе просвещения. Набор в вузы был отложен сначала на полгода, а затем на неопределенное время — ни в 1966 г., ни в 1967 г. он не производился. Занятия в школах и вузах были приостановлены, экзамены отменены, как «ревизионистско-буржуазная затея». Из свободных от забот подростков организовались отряды «красных охранников» — хунвэйбинов. По оценкам печати, в Китае в декабре в отрядах хунвэйбинов числилось 22 млн. чел.

В августе собрался XI пленум ЦК КПК (X пленум проводился в сентябре 1962 г.). Пленум объявил идеи Мао Цзэ-дуна идеологической основой деятельности партии. Это было ревизией Устава, принятого VIII съездом КПК в сентябре 1956 г., в котором идеологическим фундаментом КПК провозглашалась марксистско-ленинская теория. В центре работы пленума находился вопрос о «культурной революции». Пленум принял коммюнике и «Решение о великой пролетарской культурной революции». Коммюнике отмечало, что вся работа пленума проходила под личным руководством Мао Цзэ-дуна. В документах пленума содержалось признание, что «культурная революция» встречает сопротивление, а также требование довести до конца «четыре чистки» — политическую, идеологическую, организационную и экзистенциальную. Все партийные организации КПК были разделены на четыре категории: стоящие в первых рядах хорошие ученики председателя Мао; не понимающие значения «великой культурной революции»; организации, в которых ответственные руководители имеют ошибки; организации, захваченные теми, кто «идет по капиталистическому пути». По решению пленума повсеместно образовывались группы, комитеты и конференции «культурной революции». Документы пленума категорически отвергали идеи единых антиимпериалистических действий, в частности во вьетнамском вопросе; борьба против КПСС была объявлена главной задачей.

На XI пленуме состав постоянного комитета Политбюро ЦК КПК был расширен с 7 до 11 человек, в него дополнительно вошли Тао Чжу, сменивший в ЦК бывшего заведующего отделом пропаганды и зам. премьера Госсовета Лу Дин-и, Чэнь Бо-да, Кан Шзи и Ли Фучунь. Заместителем председателя партии остался один Линь Бяо. Вскоре Чэнь Бо-да был назначен руководителем группы «культурной революции» при ЦК КПК. Его заместителем стала жена Мао Цзэ-дуна (не член ЦК) Цзя Цин, ближайшим помощником — Кан Шэн.

Вскоре после пленума, 18 августа Мао Цзэ-дуном был проведен первый смотр хунвэйбинов. Затем смотры повторялись многократно. Воодушевленные открытой поддержкой Мао Цзэ-дуна, хунвэйбины стали изымать и сжигать всю литературу, которая не соответствует идеям Мао Цзэ-дуна, уничтожать записи «феодалных, буржуазных и ревизионистских» музыкальных произведений. Дома тех, кто «выступает против Мао Цзэ-дуна», отмечались специальными значками и подвергались разгрому. 23 августа «Жэньминь жибао» разъяснила, что действия хунвэйбинов — «революционные и законные», что они соответствуют указаниям Мао Цзэ-дуна и ЦК партии.

После парада 18 августа начался следующий этап «культурной революции», состоявший в разгроме партийных органов почти во всех провинциях, автономных районах и крупных городах. 11 сентября «Жэньминь жибао» объявила всякое сопротивление разгрому партийных комитетов, профсоюзных и комсомольских органов, поддержку этих организаций рабочими и крестьянами — контрреволюционными действиями. Открыто стали называть имена главных «врагов Мао Цзэ-дуна». Среди них оказались Тао Чжу, всего лишь несколько месяцев назад, уже в ходе «культурной революции», избранный членом постоянного комитета Политбюро, начальник Генерального штаба НОА, зам. премьера Госсовета Ло Жуй-дин, кандидат в члены Политбюро, министр культуры Лу Дин-и, кандидат в члены Секретариата ЦК КПК Ян Шань-кун и многие другие видные партийные и государственные руководители. Наконец, были названы и самые главные враги Мао — председатель КНР Лю Шао-ци и генеральный секретарь ЦК КПК Дэн Сяопин. Открытая атака на них началась в ноябре.

В конце года были разогнаны центральные органы китайского комсомола, закрыта газета ЦК КСМК «Чжунго цянпянь бао», руководители комсомола Ху Яо-бан, Ху Ка-ши, Ху Ци-ли, Ван Вэй объявлены «черными бандитами» (январь 1967 г.). Тогда же был ликвидирован Центральный совет профсоюзов.

Сторонники «культурной революции» усиленно распространяют версию о том, что в партии и стране якобы в течение многих лет существовала организованная «буржуазно-ревизионистская» линия и оппозиция, которая согласованно планировала «захват власти», «реставрацию капитализма» и т. п. Но ход «культурной революции» не оставляет места для этой версии. Наоборот, партийные комитеты, местные органы власти, подвергшиеся разгрому, располагая немалыми материальными и морально-политическими средствами противодействия, как правило, или не применяли их, или применяли очень непоследовательно и робко. Зачастую в обстановке бездействия комитетов в защиту их работников поднимались трудящиеся. Наглядным примером служит трагическая судьба секретаря Аньхуэйского комитета КПК (г. Хэфэй) Ли Бао-хуа, сына одного из основателей китайской компартии Ли Да-чжао. В ноябре 1966 г. после нескольких месяцев подготовки, состоявшей в охаживании Ли Бао-хуа как «черного элемента», местные и цзиньские хунвэйбины, прибывшие в Хэфэй, схватили Ли Бао-хуа и несколько дней подвергали его пытке. Хэфэйские рабочие и даже часть хунвэйбинов, возмущенные этой расправой, двинулись на выручку Ли Бао-хуа. 16 и 17 ноября произошло столкновение рабочих с хунвэйбином. Подобные случаи были не единичны.

Наиболее сильное сопротивление масс «культурной революции» было оказано прежде всего в районах расселения национальных меньшинств — в Тибете, Синьцзяне и др. Это в большой мере объясняется великоханьской политикой китайских руководителей, порождающей национальное угнетение и дискриминацию.

Антисоциалистической линии Мао Цзэ-дуна не противостояла никакая позитивная программа и тем более организованная оппозиция, хотя противников «культурной революции» оказалось вовсе не «ничтожная горстка», как уверяет китайская пропаганда. Значительную роль играет то обстоятельство, что благоприятные результаты, которые принесла работа по исправлению внутри- и внешнеполитических срывов предыдущих периодов, были полностью приписаны Мао Цзэ-дуну. Это положение, порожденное порядками культа личности, в свою очередь усиливало эти порядки, и любое действие, мнение, расцененное как идущее вразрез с идеями Мао Цзэ-дуна, воспринималось как враждеб-

ное для интересов китайского народа и социализма. Культ Мао полностью отождествлялся с народным благом. В этом состоит важнейшая причина того, что так относительно легко группе Мао Цзэ-дуна удается ее антимакистский курс.

Проведение антисоциалистической линии, связанной с наступлением на завоевания и права трудящихся, тесно и неизбежно переплетается с раздуванием антисоветского курса. Всеми силами создавая у китайского народа впечатление, будто он со всех сторон окружен врагами, пекинские правители пытаются сплотить его на националистической основе, хотя и отвлечь массы трудящихся от реальных проблем, которые стоят перед страной, и оправдать военно-бюрократическую диктатуру Мао Цзэ-дуна и его приспешников. Тема антисоветизма вытеснила в 1966 г. со страниц китайских газет и журналов антиимпериалистические высказывания и заявления и по месту, которое ей отводится, может соперничать разве что с восхвалениями Мао Цзэ-дуна. Интенсивная антисоветская кампания часто принимала форму хулиганских выступлений хуэньбиней.

Главной целью антисоветской кампании было поддержание националистического и шовинистического угара и такой внутренней обстановки, которая благоприятствует любым беззакониям и расправам с политическими противниками Мао Цзэ-дуна. Имелся также расчет толкнуть СССР на разрыв отношений с КНР.

В 1966 г. были проведены три испытания китайского атомного оружия — в мае, октябре и декабре. Два последних испытания, по заявлению агентства Синьхуа, проведены с помощью баллистических ракет.

Внешняя политика. В 1966 г., особенно во второй половине года, внешнеполитическая активность КНР заметно снизилась. В первой половине года китайские руководители нанесли визиты в Пакистан (Лю Шао-ци, март), Афганистан (он же, апрель), Бирму (он же, апрель), в Камбоджу (зам. премьера Госсовета Ли Сянь-нянь, апрель). По мере нарастания «культурной революции» КНР оказывается во все большей изоляции от внешнего мира.

Китайско-советские отношения характеризуются рядом спровоцированных Пекином антисоветских выступлений как в Китае, так и за рубежом. Эти выступления являлись составной частью «культурной революции». С 1 августа представительство ТАСС в Пекине было лишено права получать ведущую газету «культурной революции» — «Цзефанцзюнь бао». 17 декабря из Пекина были высланы три из шести аккредитованных в КНР корреспондента советской печати. Делегация общества советско-китайской дружбы, осуществлявшая поездку по Китаю в соответствии с планом культурного сотрудничества, 18 ноября была вынуждена срочно покинуть КНР ввиду невозможных условий пребывания. В конце года китайские власти незаконно задержали в порту Далинь (Дальний) советский теплоход «Загорск». Китайско-советский протокол о товарообороте на 1966 г. был подписан лишь 19 апреля 1966 г. В октябре КНР отозвала своих студентов, обучавшихся в вузах СССР, и потребовала отъезда из Китая советских студентов. Советская сторона продолжала, как обычно, выполнять обязательства по сотрудничеству с КНР в соответствии с имеющимися документами. В 1966 г. СССР посетил ряд делегаций по линии Общества китайско-советской дружбы, в декабре в СССР прошли гастроли китайских артистов, в апреле в Москве состоялись переговоры по вопросам гражданской авиации.

Дважды, в августе и октябре, МИД СССР направлял жоты протеста в связи с демонстрациями и хулиганскими выходками перед советским посольством в Пекине.

Наибольшее место в отношении КНР с другими социалистическими странами китайские руководители уделяли Албании. В апреле 1966 г. КНР посетил

пред. Совета Министров Албании М. Шеху, в июне в Албанию нанес визит Чжоу Энь-лай, в июле — китайская военная делегация во главе с зам. министра обороны Сюй Гуан-да, на V съезде АПТ находилась китайская партийно-правительственная делегация во главе с Кан Шао-ном и Ли Сянь-нянем (ноябрь). 22 ноября подписан китайско-албанский договор о товарообороте и платежах на 1967 г. и протокол об использовании Албанией китайского кредита в 1967 г. 21 октября в Пекине подписано соглашение о китайском кредите Албании на развитие нефтяной промышленности и т. д.

Позиция китайских руководителей в отношении ДРВ выражалась в том, что они препятствовали согласованию действий социалистических стран в оказании помощи вьетнамскому народу. Группа Мао Цзэ-дуна мешала своевременной доставке советского вооружения в ДРВ через территорию КНР. В течение года КНР посетили ряд делегаций профсоюзов ДРВ (май), молодежи (апрель), общества по связям с заграницей (август), вьетнамско-китайской дружбы (ноябрь) и др. В ДРВ выезжали делегации во главе с министром коммуникаций КНР Сунь Да-гуаном (апрель), деятели культуры (июнь) и др. В августе подписано соглашение об экономической и технической помощи ДРВ. В ноябре подписано соглашение о взаимных поставках товаров и платежах на 1967 г. и т. д.

В Румынии побывала по пути в Албанию китайская правительственная делегация во главе с Чжоу Энь-лаем (июль). Проездом из Ханоя Пекин посетила румынская правительственная делегация (май), в КНР находились румынская партийная делегация, делегации журналистов (май), медиков (июнь), румынские артисты (декабрь). Стороны обменялись художественными выставками (сентябрь, октябрь). В свою очередь, в СРР выезжали китайские журналисты (ноябрь), партийная делегация КПК во главе с министром нефтяной промышленности Чжоу Вань-луном (июнь). В июне подписано китайско-румынское соглашение о научно-техническом сотрудничестве.

Соглашения о научно-техническом сотрудничестве подписаны с ГДР (июль), с Кубой (июль); торговое соглашение — с КНДР (октябрь). Китайская правительственная делегация посетила в июне 1966 г. Познанскую ярмарку в ПНР, международную ярмарку в Будапеште (май).

Среди развивающихся стран Азии КНР в 1966 г. поддерживала наиболее оживленные отношения с Пакистаном. КНР посетил министр торговли Пакистана Фарук (июль), министр иностранных дел Пирзада (октябрь), лаптанская парламентская делегация (август). Все они принимались высшими руководителями КНР. Стороны подписали план культурного обмена. В Пакистане демонстрировалась китайская торгово-экономическая выставка (апрель).

В течение года продолжались крупные поставки китайского вооружения и военного снаряжения в Пакистан.

В обстановке растущей напряженности внутреннего положения и международной изоляции КНР значительно ослабла в 1966 г. нажим на Индию.

Делегации общественности, группы артистов и др. выезжали из КНР в Камбоджу (ноябрь), Афганистан (декабрь). В апреле КНР посетил начальник экономического отдела МИД Ирака. Впервые КНР посетила делегация молодежи и студентов Филиппин (декабрь). КНР посетил последний принц Непала (июнь—июль), принц Мао Цзэ-дуном. В мае между КНР и Непалом подписаны соглашения о торговле и коммуникациях.

Отношения КНР с Индонезией в 1966 г. продолжали ухудшаться. Стороны обменялись резкими нотами (из КНР было направлено около 50 нот), в которых китайская сторона протестовала против преследования

индонезийскими властями китайских эмигрантов в Индонезии, разгрома официальных представительств КНР и отделений телеграфного агентства «Синьхуа» и других антикитайских действий. Индонезия, в свою очередь, обвинила руководителей КНР во вмешательстве в свои внутренние дела. В течение года были вывезены из Индонезии в КНР несколько групп китайских репатриантов.

В 1966 г. продолжали поддерживаться связи лишь с ограниченным кругом африканских государств.

В ноябре КНР посетил мин. экономического развития и промышленности Гвинеи Исмаил Туре, принятый Мао Цзэ-дунем. В результате этого визита были подписаны китайско-гвинейские документы об экономическом и техническом сотрудничестве. В апреле КНР посетила делегация гвинейских профсоюзов. В июне в КНР выезжал мин. иностранных дел Мали, а в ноябре Китай посетила малийская военная делегация, в августе—сентябре—делегация Национального собрания Конго (Браззавиль), которую принимали Чжу Дэ (29 августа) и Мао Цзэ-дун (4 сентября). В мае в КНР выезжала делегация завзбарской партии Афро-Ширази, в июне — министр экономического развития и планирования Танзании Т. Бомони, в августе — танзанийская делегация доброй воли, принятая Мао Цзэ-дунем. В августе с визитом в Китай выезжал вице-президент Замбии Каманга. Он имел встречу с Мао Цзэ-дунем. Несколько ранее в Пекине была торговая делегация Замбии. В сентябре Китай посетила делегация парламентариев Сомали. В 1966 г. китайские специалисты продолжали работать в Йемене, Танзании, Камбодже, Мали и ряде других стран.

В феврале во время пребывания в КНР с официальным визитом президента Ганы К. Нкрумы в Гане произошел государственный переворот. По требованию новых властей Ганы персонал китайского посольства покинул в ноябре 1966 г. эту страну.

В мае КНР посетила парламентская делегация Чили. В ноябре КНР признала независимость Барбадоса.

Несмотря на рост торговли, отношения КНР с Японией в целом сделались еще более сдержанными. Правительство Сато не впустило в Японию китайские делегации по изучению международных отношений (апрель), на 12-ю Хиросимскую конференцию (июль), запретило японской молодежной организации выезд в КНР для участия во 2-м фестивале дружбы китайской и японской молодежи (декабрь). Делегации различных политических партий и отдельные японские деятели, а также промышленники и коммерсанты в течение года выезжали в КНР, однако по сравнению с предыдущими годами их было значительно меньше. В частности,

в Китае побывали делегации союпартии (май и сентябрь) и социалистической молодежи (апрель), Либерально-демократической партии (сентябрь), Общества японо-китайской дружбы и Общества японо-китайской дружбы префектуры Ямагучи (ноябрь, декабрь), снова приезжал известный деятель ЛДП Кэндзо Мацумура. В Японию выезжали китайская профсоюзная и женская делегации (декабрь). В ноябре подписано торговое соглашение на 1967 г. с рядом японских фирм.

В мае в Париж вылетела китайская делегация гражданской авиации. В декабре во Франции на международной выставке продовольственных товаров был открыт китайский павильон. В мае между КНР и Норвегией был подписан план культурного обмена на 1966—67 гг. В декабре китайская торговая делегация впервые после 1949 г. посетила Турцию.

В январе КНР направила ноту протеста Великобритании в связи с заходом в Сянган (Гонконг) американских военных судов, участвующих в военных действиях во Вьетнаме. В целом, однако, отношение китайских властей к Гонконгу оставалось корректным и предупредительным.

В декабре китайское правительство потребовало от Португалии выдачи семи чанкайшистских шпионов и закрытия чанкайшистских представительств на территории португальского анклава Аомынь. Это требование, подкрепленное многочисленными демонстрациями китайцев в приграничном Гуанчжоу и самом Аомыне, а также демонстрацией военной силы, было выполнено.

В апреле 1966 г. китайские власти освободили одного американца и двух филиппинцев, зашедших на катере в территориальные воды КНР. 6 декабря опубликован «самый резкий протест министерства обороны КНР» в связи с налетами американской авиации 30 ноября и 1 декабря на китайские суда в открытом море, в результате чего было убито и ранено 47 рыбаков. На 26 декабря опубликовано 419 серьезных предупреждений МИД КНР в связи с нарушением территории Китая американскими кораблями и самолетами.

8 ноября состоялось 131-е заседание на переговорах китайского и американского послов в Варшаве. Многочисленные контакты представителей США и КНР имели место также в Сянгане и др. местах. Западная печать констатировала достижение согласия между КНР и США о проведении переговоров по некоторым проблемам.

В 1966 г. китайские представители приняли участие в работе ряда международных общественных и профсоюзных организаций и конференций, трибуну которых они неизменно использовали для срыва работы этих организаций и антисоветских выступлений. *И. Иванов.*

КОЛУМБИЯ

(Р е с п у б л и к а К о л у м б и я)

Общие сведения. Колумбия — государство в Юж. Америке. Площадь — 1138,4 тыс. км². Население (оценка 1966 г.) — 18 млн. чел. Столица — Богота (1681 тыс. жит. в 1965 г.). Гос. язык — испанский.

Государственный строй. Глава государства — президент, избираемый на 4 г.; с августа 1966 г. — К. Льерас Рестрено. Законодательная власть принадлежит двухпалатному конгрессу. Министр иностранных дел — Х. Сеа Эрнандес.

Политические партии и профессиональные союзы. Правящие буржуазные партии — Либеральная партия (осн. в 30-х гг. 19 в., лидер — К. Льерас Рестрено) и Консервативная партия (осн. в 30-х гг. 19 в., лидеры — О. Перес, Х. Лейва). Либерально-революционное движение. Осн. в 1960 г. Объединяет среднюю и мелкую буржуа-

зию, часть рабочих, крестьян и интеллигенции. Лидеры — А. Перес, М. Крово, У. Монтаньес. Национальный народный союз. Осн. в 1964 г. Объединяет сторонников бывшего диктатора Рохаса Пинилья. Христианско-демократическая партия. Осн. в 1966 г. Лидер — У. Меса. Коммунистическая партия Колумбии. Осн. в 1930 г. Политический секретарь ЦК — Х. Виейра. Имеются 2 профобъединения, примыкающие к МКПС: Конфедерация трудящихся Колумбии и католическая организация Союз трудящихся Колумбии. Профсоюзная конфедерация трудящихся Колумбии — прогрессивная рабочая организация, осн. в 1964 г., пред. — П. Перес. Национальная Федерация сельскохозяйствен-

ных рабочих; осн. в 1919 г., руководитель — В. Кастро.

Экономика. Вследствие падения мировых цен на кофе в 1966 г. торговый баланс, к-рый в 1965 г. впервые за много лет имел активное сальдо в 86 млн. долл., в 1966 г. снова был сведен с дефицитом в 168 млн. долл. Запасы золота и иностранной валюты сократились со 130 млн. долл. в декабре 1965 г. до 123 млн. долл. в августе 1966 г. Государственный внешний долг в конце 1965 г. достиг 1183 млн. долл., причем платежи по его погашению составляют св. 20% всех правительственных расходов. С 30 апреля 1965 г. по 30 апреля 1966 г. дефицит гос. бюджета возрос с 576 млн. песо до 778 млн. песо. Инфляция вызвала дальнейший рост стоимости жизни: в 1966 г. стоимость жизни возросла на 20% против 1965 г. В 1966 г. по просьбе правительства Колумбии получены займы: от МВФ—36,5 млн. долл., МАР—65 млн. долл., Экспортно-импортного банка США—15 млн. долл., казначейства США—12,5 млн. долл., по закону 480 США о поставках «излишков» с.-х. товаров—10 млн. долл., от МБРР—25 млн. долл. Предоставление этих займов было поставлено в зависимость от проведения Колумбией валютной политики, отвечающей требованиям МВФ. В августе 1966 г. была проведена частичная девальвация песо, в результате которой преференциальный курс, применявшийся для расчетов по импорту товаров первостепенной важности, был понижен с 9 до 13,5 песо за 1 долл. США, что повлекло за собой повышение цен на импортные товары. Число безработных в 1966 г. достигло к середине года 600 тыс. чел. В декабре был введен налог на бензин и повышены транспортные тарифы.

Промышленность. Сокращение производства коснулось традиционных отраслей (добыча золота, серебра, платины, каменной соли), а также легкой пром-сти.

Производство важнейших видов промышленной продукции

Виды продукции	Единица измерения	1963 г.	1964 г.	1965 г.
Электроэнергия . . .	млн. кет-ч	3819	4272	4734
Нефть	тыс. т	8548	8881	10386
Бензин	» »	1281	1375	1414
Дизельное топливо . . .	» »	539	552	593
Магут	» »	1378	1374	1507
Золото	т	10,1	11,3	9,9
Серебро	»	3,3	4,1	3,6
Платина	»	0,7	0,7	0,3
Соль	тыс. т	297	340	326
Сталь	» »	201	196	284
Цемент	» »	1773	1944	2053
Каустическая сода . . .	» »	32	33	36
Сахар	» »	339	395	453

Благодаря открытию перспективных месторождений нефти только за 1-е полугодие 1966 г. в нефтяную пром-сть был вложен 21 млн. долл., что составляет 80% от суммы капиталовложений в эту отрасль за весь 1965 г. В октябре 1966 г. в г. Барранкилья началось строительство крупного нефтехимического комплекса по производству аммиака (907 т в сутки) и мочевины (362 т в сутки). На гос. металлургическом з-де «Асериас Пас-дель-Рио» началось строительство 2-й доменной печи и цеха по производству холодного проката. В 1966 г. автомобильный завод «Крайслер-Колмоторес» впервые начал сборку в стране автомобилей.

Сельское хозяйство. В 1966 г. продолжалось расширение посевных площадей под сахарным тростником в связи с намерением правительства довести производство сахара до 3 млн. т к 1970 г. В середине 1966 г. правительство приняло 10-летнюю программу развития животноводства, для финансирования

к-рой МБРР предоставил заем в 16,7 млн. долл. В 1965 г. сбор (тыс. т) кофе—420, бананы—965, какао-бобы—12,5, кукуруза—350, пшеница—140, рис—675, табак—44.

В 1965 г. поголовье (в млн.) крупного рогатого скота—16,5, свиней—2,4, овец—1,8.

Внешняя торговля. В 1965 г. экспорт составил 539 млн. долл., в т. ч. (%) кофе—63,8, нефть—16,3, импорт—453 млн. долл. В 1965 г. в экспорте доля (в %) США—46,7, ФРГ—11,7, Нидерландов—5,4, Испании—4,6, Великобритании—3,9, Швеции—3,7, Канады—1,9, соц. стран—2,2. В импорте доля (в %) США—47,9, ФРГ—11,3, Великобритания—4,8, Япония—3,1, Швеции—2,9, Канады—2,9, Испания—2,4, соц. стран—2,4. Денежная единица—колумбийское песо; на свободном рынке курс был в среднем ок. 16 песо за 1 долл. США. *И. Бульгина.*

Важнейшие события. В марте 1966 г. в обстановке глубокого экономического и политического кризиса состоялись парламентские выборы. Компартия была лишена права участия в выборах. Сохранялось военное положение, введенное в мае 1965 г. «Национальный фронт» получил 1639 тыс. голосов (4397 тыс. в 1957 г.), а оппозиционные партии—1204 тыс. голосов. 60% избирателей не участвовали в голосовании. В результате правительство не обеспечило себе в Национальном конгрессе большинства в $\frac{2}{3}$, необходимого для принятия законов. В мае на президентских выборах К. Льерас Рестрепо (Либеральная партия) победил Х. Харамильо Хиральдо (Национальный народный союз), собрав 1327 тыс. голосов. В августе после вступления в должность нового президента были арестованы по обвинению в «экстремизме» ряд левых деятелей, в т. ч. группа руководителей КП. В течение года было проведено 73 забастовки (св. 100 тыс. участников).

Велась активная кампания за ликвидацию секретной военной базы США для запуска ракет в Сьерра-Макарена. В декабре прогрессивные силы провели день солидарности с Вьетнамом и создали Комитет солидарности с Вьетнамом. В департаментах Толима, Уила, Какета и др. продолжали действовать партизаны. В мае состоялась 2-я конференция партизанского фронта Юга Колумбии; было объявлено о создании Революц. вооруженных сил под руководством М. Маруланда. В августе правительственные войска предприняли наступление против партизан в департ. Толима и Уила с использованием танков и авиации. Однако в октябре Революц. вооруженные силы открыли новый фронт борьбы на севере в департаменте Сантаддер.

В январе 10-й съезд КПК осудил агрессию США во Вьетнаме и раскольнические действия руководителей КП Китая. Съезд принял программу партии, внес изменения в Устав и избрал новый состав ЦК.

Внешняя политика. В феврале 1966 г. на границе с Венесуэлой состоялась встреча президентов обеих стран. Был подписан «Акт Араука» о ведении совместных действий против партизан и о продолжении политики экономической интеграции. В мае—июле избранный президентом К. Льерас Рестрепо посетил Испанию, Францию, Англию, ФРГ, Венесуэлу, Перу, Чили, Эквадор, Панаму. В июле он провел переговоры с министром иностранных дел и экономики стран—членов ОЦАГ на о-ве Сан-Андрес (Колумбия). В августе в Колумбии находился помощник гос. секретаря США по межамериканским делам Л. Гордон. В сентябре в Боготе проходила 6-я Международная ярмарка. В ноябре президент Колумбии сообщил о решении США предоставить заем в 100 млн. долл. для покрытия дефицита платежного баланса. Были установлены дипломатические отношения с СФРЮ и консульские отношения с НРБ, ПНР, ЧССР, Берегом Слоновой Кости, Кенией и ЮАР.

М. Михайлов.

КОМОРСКИЕ ОСТРОВА

Коморские острова — группа островов в Индийском океане, между Африканским материком и о-вом Мадагаскар. Французское владение — «заморская территория» с внутренней автономией и местным правительством, большинство членов которого назначается французским комиссаром. Адм. центр — г. Дзаудзи. Глава правительства — крупный феодал Саид Мухаммед Шейх. Площадь архипелага, состоящего из 6 островов, — 2171 км², крупнейшие острова — Гранд-Комор, Анжуан, Мохели, Майот. Население — 181 тыс. чел. (на начало 1965 г.) — анталаутра (потомки арабов, смешавшихся с малагасийцами и банту), малагасийцы, ин-

дийцы, французы. Господствующий язык — арабский, господствующая религия — ислам.

Основное занятие населения — земледелие и скотоводство (разведение коз). Главные с.-х. культуры: кокосовая пальма, ваниль, гвоздика, какао, бананы. Большая часть продукции идет на экспорт, гл. обр. во Францию.

Национально-освободительное движение возглавляет Движение за национальное освобождение Коморских островов, требующее немедленного предоставления независимости. Пред. — Али Мухаммед Шами.

КОНГО

(Республика Конго, столица Браззавиль)

Общие сведения. Конго — государство в Центральной Африке. Входит во Французское сообщество. Площадь — 342 тыс. км². Население (на 1 января 1964 г.) — 946 тыс. чел. Государственный язык — французский. Столица — Браззавиль (135,6 тыс. чел., 1962 г.).

Государственный строй. По конституции 1963 г. глава государства — президент, избираемый на 5 лет коллегией выборщиков (с дек. 1963 г. — Альфонс Массамба-Деба). Высший орган законодательной власти — однопалатное Национальное собрание (55 депутатов), избираемое всеобщим голосованием на 5 лет. Премьер-министр (с мая 1966 г. — Амбруаз Нумазалай) и министры назначаются президентом.

Политические партии и профессиональные союзы. Правящая и единственная партия в стране — Национальное революционное движение (НРД). Организационно оформилась в 1964 г. Ген. секретарь — А. Массамба-Деба, первый политический секретарь — А. Нумазалай. Программа партии предусматривает строительство социалистического общества на основе теории научного социализма. Единое профобъединение — Конфедерация конголезских профсоюзов. Пред. — Идрисса Диалло. Единая молодежная организация — Молодежь Национального революционного движения (МНРД). Является молодежной секцией НРД и имеет единое с ней членство. Созд. в 1964 г., пред. — Андре Омбесса. В 1964 г. создана единая женская организация, также работающая под руководством НРД.

Экономика. Ценная древесина составляет ок. 50% экспорта (по стоимости), св. 80% леса заготавливают иностранные компании. В 1963 г. заготовлено 520 тыс. м³ деловой древесины. Возделывают маниок, бананы, арахис, кукурузу, рис, сах. тростник и др. культуры. Среднегодовой улов рыбы — ок. 8 тыс. т. В 1966 г. добыто св. 100 тыс. т нефти. С помощью СССР сооружаются ГЭС и несколько ирригационных объектов, с помощью ФРГ — цементный завод, при содействии Европейского фонда развития создаются новые плантации какао и масличной пальмы, две животноводческие

фермы. В 1966 г. частно-государственное предприятие произвело 100 тыс. т сахара (в 1963 г. производство сахара — ок. 22 тыс. т). Бюджет на 1967 г. — 13 млрд. афр. фр., доходы и расходы сбалансированы. В октябре 1966 г. МБРР предоставил Конго кредит на 30 млн. долл. для разработки крупных месторождений калийных солей.

Важнейшие события и внешняя политика. В мае 1966 г. А. Нумазалай сменил на посту премьер-министра П. Лиссубу. В апреле НРД одобрила все новые назначения в правительстве, отметив, что они служат делу дальнейшего углубления революции. В феврале в Браззавиль из Конго (Киншаса) прибыл Антуан Гизенга. В марте было объявлено, что Конго останется в Общей Афро-Малагасийской организации лишь в том случае, если она не будет заниматься политической деятельностью. В том же месяце восстановлены нормальные дипломатические, торговые и иные отношения с Конго (Киншаса). В июне взяты под государственный контроль производство и распределение электроэнергии. В июне правительство Конго заявило решительный протест Португалии в связи с тем, что португальские войска совершили налет на конголезскую территорию из Кабинды.

Делегация НРД во главе с А. Нумазалаем присутствовала на XXIII съезде КПСС. На праздновании 49-й годовщины Октября в СССР находилась делегация НРД во главе с Г. Обонги. В сентябре в Конго нанесла визит делегация ВЛКСМ, которую возглавлял С. Павлов. В январе Конго установило дипломатические отношения с МНР.

В апреле министр иностранных дел Конго Шарль Ш. Ганао посетил Францию, а в октябре — Кубу. Кубинские военные специалисты продолжали оказывать помощь в укреплении обороноспособности Конго. В октябре в Конго запрещены все трайбалистские организации (организации племен).

В октябре Конго приветствовало новое испытание ядерного оружия в КНР. В декабре заключено соглашение о культурном сотрудничестве с КНДР.

А. Ахмедзянов.

КОНГО

(Демократическая Республика Конго, столица Киншаса)

Общие сведения. Конго — государство в Центральной Африке. Площадь — 2345 тыс. км². Население — 15,3 млн. чел. (оценка 1964 г.), гл. обр. народности языковой группы банту (балуба, баконго, бангала и

др., 12 млн.), а также суданцы и нилоты (ок. 3 млн.) и пигмеи (ок. 150 тыс.). Гос. язык — французский. Столица — Киншаса, до 1 июля 1966 г. называлась Леопольдвиль (ок. 1 млн. чел.).

Государственный строй. В соответствии с конституцией 1964 г., главой государства является президент (с ноября 1965 г. — Ж. Мобуту). Премьер-министр и министры назначаются президентом. Парламент, избираемый на 5 лет, состоит из палаты депутатов и сената. Страна разделена на 12 провинций.

Политические партии и профессиональные союзы. Основные партии: Конголезское национальное движение (МНК), основана П. Лумумбой. Выступает за полную независимость и единство страны. До раскола в 1964 г. пользовалась наибольшим влиянием среди населения. Африканская партия солидарности (ПСА), основана А. Гизенгой. Выступает за подлинную независимость, единство и демократизацию страны. Председатель — А. Гизенга. Объединенная лумумбистская партия. Осн. в авг. 1964 г. во главе с А. Гизенгой. Единый национальный фронт, в который вошли МНК (крыло Кивеву), Балубакат (Ассоциация народа балуба в Катанге), Африканский демократический союз (руководители — А. Лубайя и Ф. Канза) и др. партии, а также Национальный союз лумумбистских организаций. Партии, открыто высказывавшиеся за сотрудничество с империалистическими державами: Конголезское демократическое объединение (Радеко), создано в 1963 г., пред. — С. Адула; Конголезский национальный конвент (Конако), создан в 1965 г. на основе проимпериалистической партии Конакат. Председатель — М. Чомбе. В начале 1966 г. все политические партии были запрещены.

Профсоюзное движение разобщено. Союз конголезских трудящихся (пред. — А. Боболино), объединяет ок. 65 тыс. членов, примыкает к МКХП. Всеобщая федерация конголезских трудящихся (пред. — А. Мвамба), ок. 70 тыс. чл., примыкает к МКСП. Конфедерация свободных профсоюзов Конго, примыкает к МКСП, пользуется поддержкой проф. лидеров США. Всеобщая конфедерация трудящихся Конго (председатель — М. Альбас), ок. 20 тыс. чл., входит в ВФП. В стране существует несколько более мелких профсоюзных центров и автономных профсоюзов.

Экономика. Конго занимает одно из первых мест в мире по добыче ряда полезных ископаемых. Добыча до 1966 г. полностью контролировалась бельгийским капиталом, а также капиталом США и др. государств Запада. В последние годы капитал США значительно укрепил свои позиции в Конго, главным образом за счет бельгийского капитала. К середине 1966 г. США предоставили Конго «помощь» в общей сложности на 1 млрд. долл. В 1966 г. США предоставили Конго новый заем на 560 млн. конголезских франков.

Добыча основных полезных ископаемых

	Единица измерения	1961 г.	1962 г.	1963 г.	1964 г.
Железная руда	тыс. т	295,2	297,0	270,0	275,5
Кобальтовая руда	» »	8,3	9,7	7,3	7,8
Цинковая руда	» »	185,0	180,0	170,0	178,9
Марганцевая руда	» »	150,3	150,0	252,7	290,0
Серебро	т	107,5	49,6	21,1	46,0
Германий	»	13,5	8,0	9,5	8,3
Золото	кг	7268	6336	7045	...
Технические алмазы	тыс. каратов	18011	14656	15200	14752

Под посевами — ок. 3 млн. га. Основные экспортные продукты с. х-ва — пальмовое масло, хлопок, кофе, каучук. Основные продовольственные культуры — кукуруза, просо, сорго, рис, бананы, ямс.

Производство некоторых видов сельскохозяйственной продукции (тыс. т, с Катангой и Юж. Касаи)

	1961/62 г.	1962/63 г.	1963/64 г.
Кофе	54,0	66,0	66,0
Какао	5,8	6,1	5,6
Хлопок	40,0	32,0	26,0
Пальмовое масло	223,5	228,6	223,5
Орехи масляной пальмы	127,0	116,8	101,6
Арахис	...	130,0	120,0

Важнейшие события и внешняя политика. В 1966 г. в исключительно сложной внутривнутриполитической обстановке Ж. Мобуту удалось постепенно укрепить свое положение. В большинстве районов повстанческое движение было подавлено, чему в немалой степени способствовали усилившиеся разногласия между руководителями повстанцев, переходившие в открытые столкновения, а также прекращение поддержки, которую оказывали им некоторые африканские страны (Н. Оленга был арестован властями Уганды, К. Гбенне и М. Канза объявлены правительством Кении «нежелательными элементами», П. Мулеле заявил о своем намерении сдать войскам Мобуту). В декабре 1965 г. МНК заявил о поддержке Мобуту, в начале 1966 г. аналогичные заявления сделали руководители ряда других партий и организаций. В январе 1966 г. Мобуту обнародовал «Программу национальной реконструкции», которая предусматривает установление государственного контроля над важнейшими отраслями экономики страны. В том же месяце издан указ, направленный против принявшей огромные масштабы безработицы в городах. Указ предусматривает, в частности, принудительную отправку в сельские районы около 0,5 млн. крестьян, приехавших в Киншасу в поисках заработка. В соответствии с указом, каждый конголезец обязан обрабатывать не меньше 1 га земли и полностью обеспечивать продовольствием себя и свою семью. В феврале специальным указом запрещены забастовки. В марте Мобуту взял в свои руки всю законодательную власть, функции парламента были сведены лишь к обсуждению указов. В апреле решением правительства вновь изменено административное устройство страны: вместо 21 провинции создано 12, Киншаса была выделена в самостоятельную административную единицу. Переименованы крупнейшие города Конго: Леопольдвиль получил название Киншаса, Элизабетвиль — Лубумбаши, Станливиль — Кисангани и т. д.

В течение года в стране широко действовали военно-полевые суды, казнены сотни попавших в плен повстанцев. В мае объявлено о раскрытии заговора против Мобуту. 2 июля в Киншасе, в присутствии 300 тыс. человек, по обвинению в заговоре повешены бывший премьер М. Эварист Кимба и 3 бывших министра. Бывш. министр иностранных дел М. Камитату приговорен к 5 годам строгого тюремного заключения. Мобуту отклонил просьбы осужденных на смертную казнь о помиловании, а также аналогичные ходатайства послов ряда государств Запада. Конголезские власти обвинили Бельгию в организации этого заговора. Сотрудник бельгийского посольства А. Ренс был выслан из Конго за причастность к заговору.

30 июня, выступая в Киншасе по случаю праздника Независимости, Мобуту провозгласил Патриса Лумумбу национальным героем Конго. В августе Мобуту сместил Л. Муламбу с поста премьер-министра и фак-

тически сосредоточил в своих руках всю исполнительную власть.

В феврале А. Гизенга выехал из Киншасы за границу, а в мае сенат Конго вновь подтвердил выданный ему мандат сенатора. После запрета политических партий единственной легально действующей политической организацией страны остался Союз конголезских студентов (СКС). В ноябре III съезд СКС принял резолюцию о научном социализме, который провозглашен единственной реальной перспективой для Конго.

В течение всего года правительство Конго вело переговоры с ведущими бельгийскими и другими иностранными компаниями. Пользуясь поддержкой правительства империалистических держав, компании неоднократно срывали переговоры. Решением правительства Конго бельгийская компания «Юнион мьянер» с 1 января 1967 г. была ликвидирована, от ее правления потребовали выплатить Конго 7,5 млрд. бельгийских франков за медь, кобальт и др. металлы, вывезенные из страны. Создано Конголезское акционерное общество по добыче полезных ископаемых. В этом обществе конголезскому государству принадлежит 60% акций. Ряд иностранных фирм, в их числе прежде всего фирмы США, стремящиеся занять место бельгийских компаний, вели переговоры о создании консорциума для приобретения 40% акций общества. Правительство Конго взяло в свои руки контрольный пакет акций нефтеперерабатывающего завода близ Моанды, ранее принадлежавшего Итальянской государственной нефтяной корпорации.

В декабре национализированы все иностранные страховые компании. В 1966 г. правительство Мобуту неоднократно заявляло о решении восстановить дипломатические отношения с СССР.

В 1966 г. правительство Мобуту было признано большинством африканских стран. В ноябре в Киншасу на празднование «1-й годовщины взятия власти армией» прибыли: президент Конго (Браззавиль) А. Массамба-Деба, король Вурунди Итари У, генеральный секретарь ОАЕ Диалло Телли. С Замбией было заключено соглашение о транспортировке замбийской меди транзитом через Конго. В июне Конго посетил премьер-министр Израиля Л. Эшкол.

В марте Конго приняло ряд мер против расистских властей Южной Родезии: запретило экспорт в эту страну нефти и нефтепродуктов, запретило родезийским самолетам приземляться в Конго и т. д. Власти Южной Родезии позволили Чомбе создать на своей территории базу для подрывной деятельности против Конго. Португалия закрыла границу с Конго, блокировав главный путь вывоза катангской меди. В декабре португальские войска нарушали границу Конго с Анголой и подвергали обстрелу конголезские населенные пункты. В октябре — ноябре португальские власти Анголы оказывали помощь белым наемникам и катангским жандармам, организовавшим мятеж в Кисангани. Правительство Мобуту обвинило в поддержке мятежников также Бельгию и другие государства Запада. Ликвидировав мятеж, правительство Мобуту выслало из Конго большую группу наемников. *Л. Корнеев.*

КОРЕЯ

Общие сведения. Корея — страна, расположенная на Корейском полуострове и прилегающих к нему островах. Площадь — 220,7 тыс. км². Население — ок. 41 млн. чел., гл. обр. корейцы.

В 1945 г. Корея была освобождена Советской Армией от колониального гнета японского империализма. Но в результате агрессивной политики империалистов США и реакционных кругов Юж. Кореи она, вопреки международным решениям и воле корейского народа, оказалась расчлененной на две части. В мае 1948 г. при покровительстве американских оккупационных властей на территории Кореи, находящейся южнее 38-й параллели, было создано правительство т. н. Корейской Республики, отражающее интересы южнокорейской компрадорской буржуазии и помещиков. В августе 1948 г. в Северной и Южной Корее состоялись выборы в Верховное народное собрание, в которых приняло учас-

тие абсолютное большинство населения обеих частей страны. ВНС провозгласило в сентябре 1948 г. создание Корейской Народно-Демократической Республики (КНДР).

Американские империалисты и их южнокорейские марионетки отказались признать КНДР. В 1950—53 гг. они предприняли попытку ликвидировать путем агрессии демократические завоевания народа в северной части страны, однако потерпели поражение. В борьбе корейского народа против интервентов значительную помощь оказали Советский Союз и другие социалистические страны, непосредственное участие в военных действиях приняли китайские народные добровольцы. Правительство КНДР ведет неустанную борьбу за вывод войск США из Южной Кореи и объединение страны силами корейского народа мирным путем на демократических началах.

КОРЕЙСКАЯ НАРОДНО-ДЕМОКРАТИЧЕСКАЯ РЕСПУБЛИКА (КНДР)

Общие сведения. КНДР — государство, расположенное в северной части Корейского полуострова. Площадь — 127,2 тыс. км². Население — 11,5 млн. чел. (октябрь 1963 г.). Столица — Пхеньян (ок. 1 млн. жит. в 1963 г.).

Государственный строй. КНДР — социалистическое государство. Высший орган государственной власти — Верховное народное собрание (ВНС), избираемое на 4 года, в период между сессиями — Президиум ВНС. Председатель ВНС — Цой Ен Ген. Высший исполнительный орган государственной власти — Кабинет Министров, образуемый ВНС. Председатель Кабинета Министров — Ким Ир Сен. Министр иностранных дел — Пак Сен Чер.

Политические партии, профессиональные союзы и другие общественные организации. Трудовая

партия Кореи (ТПК). Основана в 1945 г. (до 1946 г. называлась КП Кореи). 1311 тыс. чл. и канд. (август 1964 г.). Генеральный секретарь ЦК — Ким Ир Сен. Демократическая партия Северной Кореи. Основана в 1945 г. Сотрудничает с ТПК. Пред. ЦК — Кан Рян Ук. Партия «Чендогё Ченудан» Кореи («Партия молодых друзей Чендогё»). Сотрудничает с ТПК. Пред. ЦК — Пак Син Дэк. Единый Демократический Отечественный фронт Кореи (ЕДОФ). Образован в 1949 г. Объединяет демократические политические партии и общественные организации Сев. и Юж. Кореи. Руководящая сила ЕДОФ — ТПК.

Объединенные профсоюзы Кореи. Чл. 1,5 млн. чел. (1963 г.). Входят в ВФП. Пред. ЦК — Ким Валь Рен. Союз трудящихся сельского хозяйства Кореи. Пред. ЦК — Но Ик Мен. Союз социалистической трудовой молодежи Кореи. 2713 тыс. чл.

(1964 г.). Входит в ВФДМ. Пред. ЦК — Хон Сун Гвон. Демократический женский союз Кореи. Св. 2,5 млн. чел. Входят в МДФЖ. Пред. ЦК — Ким Ок Сун. Общество корейско-советской дружбы. Пред. Президиума — Ли Ги Ен.

Экономика. Промышленность. В 1966 г. в КНДР закончился шестой год семилетнего (1961—1967 гг.) плана. В промышленности годовой план перевыполнен. В первые 5 лет семилетнего плана среднегодовой прирост промышленного производства составлял 14,3%. В 1965 г. оно возросло против 1960 г. в 1,9 раза. Объем продукции машиностроения возрос в 2,7 раза, текстильной пром-сти — в 2 раза, пищевой пром-сти — в 1,2 и т. д. В 1965 г. по сравнению с 1960 г. национальный доход вырос в 1,6 раза. За 5 лет семилетки построено св. 300 крупных промышленных предприятий и цехов. В 1966 г. произведено 12,5 млрд. кВт-ч электроэнергии, ок. 20 млн. т угля, св. 1,5 млн. т чугуна и литейного (так называемого кричного железа), свыше 1,3 млн. т стали.

Сельское хозяйство. Площадь поливных рисовых полей расширена с 519 тыс. тенбо (1 тенбо = 0,99 га) в 1960 г. до 654 тыс. тенбо в 1965 г. В 1965 г. объем работ, выполненных машинами, увеличился по сравнению с 1960 г. примерно в 2 раза. На конец 1965 г. было электрифицировано 96% всех деревень. Объем внесенных на каждый тенбо химических удобрений вырос в 1,8 раза. Несмотря на стихийные бедствия (засуха, наводнения, заморозки и др.), в 1965 г. сбор зерна увеличился на 19% против 1960 г., при этом производство риса увеличилось на 37%.

Транспорт. Длина ж. д. — св. 5 тыс. км.

Финансы. Денежная единица — вона. По курсу Госбанка СССР на июль 1967 г. 100 won = 74 р. 93 к.

Внешняя торговля. КНДР ведет торговлю более чем с 70 странами мира. Почти 90% экспорта страны составляют машины, оборудование, полуфабрикаты.

Важнейшие события. 1 февраля 1966 г. расширенное заседание Президиума ВНС КНДР осудило агрессию США во Вьетнаме и выразило полную поддержку позиции правительства ДРВ и НФО Юж. Вьетнама. 28 марта — 4 апреля XIII пленум ЦК ТПК обсуждал выполнение предыдущих решений об ускоренном социалистическом строительстве и повышении уровня жизни народа. В апреле 5-я сессия ВНС приняла закон о полной отмене натурального сельскохозяйственного налога. Сессия опубликовала обращение к народу Юж. Кореи в связи с продолжающейся отправкой южнокорейских войск во Вьетнам, было направлено послание Национальному собранию ДРВ, в котором выражена решительная поддержка борьбы вьетнамского народа. 5 июля в Пхеньяне состоялось торжественное заседание по случаю 5-й годовщины подписания договора о дружбе, сотрудничестве и взаимной помощи между СССР и КНДР, было получено приветствие от КПСС и Советского правительства.

5—12 октября проходила конференция ТПК. Конференция полностью подтвердила намерение КНДР и впредь оказывать всестороннюю помощь борющемуся вьетнамскому народу. Конференция заявила о необходимости укрепить единство международного коммунистического движения. Конференция обсудила вопросы строительства социалистической экономики и укрепления обороны и др. 12 октября XIV пленум ЦК ТПК внес изменения в организационную структуру партии: учреждены Президиум Политбюро ЦК партии и должности генерального секретаря, которым был избран Ким Ир Сен, и секретарей. В октябре опубликовано постановление Кабинета Министров о сокращении рабочего дня для многодетных матерей до 6 часов. В ноябре

6-й сессией ВНС КНДР принято постановление о введении в стране всеобщего десятилетнего технического образования. В марте по приглашению ЦК ТПК с дружеским визитом в КНДР побывала делегация КП Японии во главе с Кэндзи Миямото. Делегация ТПК участвовала в работе XXIII съезда КПСС (март — апрель), XIII съезда КПЧ (май), IX съезда БКП (октябрь). V съезда АПТ (октябрь). В декабре делегация ТПК побывала в ГДР.

Внешняя политика. В марте 1966 г. КНДР посетила правительственная делегация СССР во главе с министром легкой промышленности Н. П. Тарасовым. В марте — апреле в Пхеньяне экспонировалась советская выставка товаров народного потребления, основными экспонатами выставки были переданы в дар КНДР. В апреле между КНДР и СССР был подписан протокол о взаимных поставках товаров в 1966 г., а в мае — протокол о научно-техническом сотрудничестве на 1966 г. В сентябре КНДР посетила делегация Общества советско-корейской дружбы. В ноябре в СССР находилась делегация Общества корейско-советской дружбы. В июне СССР посетила правительственная экономическая делегация КНДР во главе с Ли Дю Еном. Между Советским Союзом и КНДР были подписаны соглашения об экономическом и техническом сотрудничестве, о взаимных поставках товаров на 1967—70 гг., а также протокол о сотрудничестве двух стран в области рыболовства.

В июле был подписан протокол о научно-техническом сотрудничестве между КНДР и КНР. В том же месяце торжественно отмечена 5-я годовщина договора о дружбе, сотрудничестве и взаимопомощи между КНДР и КНР. 12 мая руководители КНДР и ТПК направили поздравительную телеграмму руководителям КНР в связи с успешным проведением в Китае нового испытания ядерного оружия. В январе в КНДР побывали правительственная торговая делегация СРР, правительственная торговая делегация Кубы, правительственная экономическая делегация ДРВ. В августе — сентябре КНДР посетила правительственная экономическая делегация ДРВ. В октябре в КНДР находилась партийно-правительственная делегация Кубы во главе с О. Дортикосом Торрадо. В апреле на Кубе побывала военная делегация КНДР во главе с зам. министра обороны О Дун У. В июле партийно-правительственная делегация КНДР посетила МНР.

В январе подписаны соглашение о предоставлении безвозмездной помощи ДРВ и протокол о товарообороте и платежах на 1966 г., в июне — план культурного сотрудничества между КНДР и КНДР на 1966—67 гг., в октябре — соглашение о товарообороте и платежах на 1967—70 гг. и протокол о товарообороте на 1967 г. с МНР, в ноябре — соглашение о товарообороте и платежах на 1967 г. с СРР и протокол о платежах и взаимных поставках товаров на 1967 г. с Кубой, в декабре — соглашение о товарообороте и платежах на 1967 г. с Албанией. В июле — августе делегация ВНС КНДР посетила ОАР, Танзанию, Ирак, Сирию. В октябре в КНДР находились парламентская делегация Сомали во главе с председателем Нап. собрания Ш. М. М. Хусейном и делегация чилийских парламентариев. В июне партийно-правительственная делегация КНДР посетила АНДР.

В 1966 г. КНДР установила дипломатические отношения на уровне послов с Сирией и на уровне генеральных консулов с Ираком.

ЮЖНАЯ КОРЕЯ

Общие сведения. 5 мая 1948 г. американские оккупационные власти создали на территории Юж. Кореи правительство г. н. Корейской республики.

Площадь — 96,6 тыс. км². Население — 20,2 млн. чел. (перепись 1966 г.). Столица — Сеул (3,8 млн. чел.).

Политическое положение. В 1966 г. у власти продолжала находиться «гражданская» администрация Демократической республиканской партии во главе с президентом Пак Чжон Хи, представляющая интересы компрадорской буржуазии, военных, помещиков и др. В 1966 г. Юж. Корея отправила еще 20 тыс. солдат на помощь американским интервентам во Вьетнам, к концу года в Юж. Вьетнаме насчитывалось 50 тыс. южнокорейских солдат. Оппозиционная «Народная партия» («Минчжудан») выступала против отправки войск в Юж. Вьетнам. Продолжалось увеличение числа лиц, уклоняющихся от призыва на военную службу. Только за первые 4 месяца 1966 г. оно превысило 40 тыс. В феврале Пак Чжон Хи совершил поездку в Малайзию, Таиланд и на Тайвань с целью сколачивания антикоммунистического блока азиатских стран. В 1966 г. в Юж. Корее начала действовать созданная на американские субсидии новая радиостанция «Свободная Азия», вещающая главным образом на КНДР, Китай и ДРВ. Власти Пак Чжон Хи стремились добиться от Японии отказа от развития связей с КНДР. Численность южнокорейской армии превысила в 1966 г. 700 тыс. чел., в стране размещено также ок. 50 тыс. американских солдат. В конце октября — начале ноября в Юж. Корее находился Л. Джонсон, который обсудил с Пак Чжон Хи вопросы расширения поддержки южнокорейскими властями сайгонского режима и предоставления американской «помощи» Юж. Корее. Сеулский режим дал обязательство отправить в 1967 г. в Юж. Вьетнам еще 20 тыс. солдат и 20 тыс. рабочих для строительства военных объектов. Предполагаемые доходы Юж. Кореи от войны во Вьетнаме должны составить в 1967 г. 200 млн. долл.

Экономика. В 1966 г. продолжался процесс разорения средних и мелких предприятий, увеличивалась безработица

и т. д. Трудности в развитии экономики не уменьшились после заключения южнокорейско-японских соглашений 1965 г., вслед за которыми последовало широкое вторжение в страну японских монополий. Согласно официальным заявлениям, достигнуты основные показатели программы комплексного восстановления экономики (1962—66 гг.). Разработана вторая пятилетняя программа экономического развития (1967—71 гг.), в годы которой Юж. Корея предполагает получить от США, ФРГ и Японии новые займы для строительства семи комплексных промышленных предприятий.

Юж. Корея, некогда бывшая житницей страны, в 1966 г. вынуждена была импортировать — 5—6 млн. секов риса (1 сек = 150 кг) и на 30—40 млн. долл. пшеницы. Тем не менее, несмотря на острую нехватку риса, Юж. Корея в 1966 г. продала Японии 60 тыс. т риса. В 1966 г. южнокорейские власти отменили т. н. «ограничение на земельную собственность», это мероприятие рассчитано на стимулирование развития капитализма в с. х-ве Юж. Кореи.

Общая протяженность ж. д. — ок. 4700 км (1964 г.). Экспорт в 1966 г. в стоимостном выражении достиг 250 млн. долл. (1965 г. — 170 млн. долл.). Участие в американской агрессии в Юж. Вьетнаме позволило значительно расширить южнокорейский экспорт в Юж. Вьетнам.

Основная денежная единица — вон. По официальному курсу (с мая 1964 г.) 1 амер. долл. = 255 вонам. В 1966 г. по сравнению с 1965 г. цены на предметы первой необходимости выросли на 20%. Реальные доходы рабочих за последние 4—5 лет снизились более чем на 30%. Прямые военные расходы достигли 36 млрд. вон; в бюджете прямые и косвенные военные расходы составляют до 70% всех расходов. Налоговые поступления в 1966 г. — 74,6 млрд. вон.

В. П. Пак.

КОСТА-РИКА

(Р е с п у б л и к а К о с т а - Р и к а)

Общие сведения. Коста-Рика — государство в Центральной Америке. Площадь — 50,9 тыс. км². Население — 1488 тыс. чел. (оценка, 1966 г.); 80% — креолы, 3% — негры, ок. 10% — метисы. Столица — Сан-Хосе (166 тыс. жит.). Гос. язык — испанский.

Государственный строй. Глава государства и правительства — президент, избирается на 4 года; с мая 1966 г. — Х. Трехос Фернандес. Законодательная власть принадлежит однопалатной законодательной ассамблее (57 депутатов, избираемых на 4 года).

Политические партии. Основные буржуазные партии: Партия национально-освободительная (осн. в 1945 г.; лидеры — Д. Одубер, Х. Фигерес, Ф. Орлич, Л. А. Монхе, Г. Фасно); 29 мест в ассамблее. Национальный союз (партия крупной буржуазии и латифундистов, тесно связанных с США; лидер — О. Улате Бланко). Национально-республиканская партия (либерально-буржуазная, осн. в 1901 г.; лидеры — Р. и Ф. Кальдерон Гуардиа). Подлинно республиканский союз (осн. в 1964 г., лидер — М. Эчанди). Основные прогрессивные партии: Народно-демократическое движение (осн. в 1961 г.; пред. — Э. Обрегон Вальверде). Народный авангард Коста-Рики (осн. в 1943 г. на базе Коммунистической партии, с 1948 г. запрещена; работает в полулегальных условиях; первый секретарь — М. Мора Вальверде. В июне 1966 г. состоялся 10-й съезд партии).

Экономика. Валовой нац. продукт в 1965 г. — 3,5 млрд. колонов. Сбор важнейших с.-х. культур в 1965/66 с.-х. г. (тыс. т): бананы — 486, кофе — 60, какао — 25, хлопок — 3,5, рис — 58, бобовые — 32. Поголовье в 1965 г. (тыс.): крупного рогатого скота — 1140, свиней — 118, лошадей, мулов и ослов — 85. Ежегодное производство молока около 100 тыс. т. В 1965 г. произведено 510 млн. кВт-ч электроэнергии, 3,6 тыс. т пальмового масла, 5,1 тыс. т абакки, 115 тыс. т сахара-сырца. Экспорт в 1965 г. — 106 млн. долл.,

импорт — 126 млн. долл. 58% внешнеторгового оборота приходится на США. Денежная единица — колон; 6,65 колонов = 1 долл. США (сентябрь 1965 г.).

Важнейшие события и внешняя политика. 6 февраля 1966 г. происходили выборы президента республики и ½ состава Законодательной ассамблеи. В выборах участвовало лишь 500 тыс. чел. Созданному прогрессивным партиям Народному социалистическому альянсу было запрещено участвовать в выборах. Кандидат Национального объединения (в него вошла партия Национальный союз, Подлинно республиканский союз, а также Национально-республиканская партия) Х. Трехос Фернандес собрал 222 тыс. голосов против Д. Одубера, получившего 217,5 тыс. Вместе с тем, в Ассамблее большинство мест сохранила Партия национального освобождения; Национальное объединение получило 26 мест. 8 мая Трехос — сторонник американской программы «Союз ради прогресса», а также поощрения частного предпринимательства — занял пост президента.

В 1966 г. демократические силы продолжали успешную борьбу против вступления страны в центрально-американские вооруженные силы.

В июне прогрессивная общественность республики отметила 35-летие партии Народный авангард. Одновременно состоялся 10-й съезд партии. В июне Законодательная ассамблея приняла поправку к конституции, ограничивающую пребывание президента республики на своем посту лишь одним 4-годичным сроком, а также разрешающую операции в стране частных банкам.

В марте ратифицировано соглашение с СФРЮ о сотрудничестве в области науки и культуры, подписано соглашение о торговле и платежах. В апреле ратифицировано торг. соглашение с ПНР. В мае — июне в университете Коста-Рики проведена неделя советской кинематографии. В августе в стране гостила делегация советских медиков.

КУБА (Республика Куба)

Общие сведения. Республика Куба — государство в Вест-Индии, расположено на островах Куба, Пинос и около 1600 небольших островах и рифах. Площадь — 110 992 км². Население (на конец 1966 г.) — 7800 тыс. человек. Столица — Гавана (1680 тыс. жит.). Гос. язык — испанский.

Государственный строй. Куба — республика, ставшая на путь строительства социализма. Высший орган гос. власти, согласно Основному закону Кубы 1959 г., — совет министров (Революционное правительство). Глава государства — президент; с июля 1959 г. — О. Дортисос Торрадо. Премьер-министр Революционного правительства — Ф. Кастро Рус (с февраля 1959 г.). Судебную систему возглавляет Верховный Суд; на местах образованы народные суды; имеются революционные трибуналы для рассмотрения дел о контрреволюционных преступлениях.

Политические партии, профессиональные союзы и др. общественные организации. Коммунистическая партия Кубы. В середине 1966 г. насчитывала ок. 50 тыс. членов и кандидатов в члены партии. Первый секретарь ЦК — Ф. Кастро Рус; состав Политбюро — Ф. Кастро, Р. Кастро, О. Дортисос, А. Харг, Х. Альмейда, С. дель Валье, Р. Вальдес, Г. Гарсиа.

Профцентр трудящихся Кубы (ПТК). 1423 тыс. членов профсоюзов (август 1966 г.), объединенных (после 12-го съезда ПТК) в 14 отраслевых профсоюзов; крупнейшие из них — работников сельского хозяйства (485 тыс. членов), торговли и госслужащих (св. 200 тыс.), строительства (112 тыс.), образования (140 тыс.), сахарной пром-сти (99 тыс.), транспорта и связи (95 тыс.). На местах действуют провинциальные комитеты ПТК. Генеральный секретарь Нац. исполнительного бюро ПТК — М. Мартин.

Союз молодых коммунистов Кубы. 105 тыс. членов и 16 тыс. кандидатов (январь 1967 г.). Генеральный секретарь — Х. Кромбет. Федерация кубинских женщин, осн. в авг. 1960 г., 668,2 тыс. чел. (декабрь 1966 г.), пред. — В. Эсни Гильойс. Ассоциация писателей и работников искусств Кубы, осн. в 1961 г., пред. — Н. Гильей. Союз журналистов Кубы, осн. в 1963 г., пред. — Э. Вера. Кубинский комитет борьбы за мир и суверенитет народов, пред. — Х. Маринельо. Комитеты защиты революции, осн. в 1960 г., пред. — Л. Гонсалес Маргурело; св. 2 млн. членов. Национальная ассоциация мелких земледельцев Кубы (АНАП) создана в 1961 г. (пред. — Х. Рамирес). Объединяет ок. 200 тыс. крестьянских хозяйств, участвующих в различных формах кооперации и взаимопомощи.

Экономика. В 1966 г. завершены структурные преобразования гос. аппарата по общему руководству экономикой: Центральная хунта планирования занимается разработкой планов развития экономики в соответствии с директивами партии и правительства; Национальный банк Кубы стал единственным учреждением, ответственным за финансирование всей экономической деятельности и за контроль над осуществлением планов народного хозяйства (министерство финансов упразднено).

В результате засухи (самой сильной с начала века) в 1965/66 г. на сахарных заводах страны переработано лишь 36,8 млн. т тростника (50,7 млн. т в 1964/65 г.). Производство сахара-сырца в 1966 г. — 4455 тыс. т

(в 1965 г. — 6051 тыс. т). Серьезные трудности преодолело хозяйство в связи с ущербом, нанесенным циклонами «Альма» (июнь) и «Инес» (сентябрь — октябрь).

200 тыс. семей мелких землевладельцев, объединенных АНАП, обрабатывают св. 3 млн. га. Для кредитования членов АНАП государство ежегодно выделяет 95 млн. песо. С апреля 1966 г. мелким землевладельцам разрешается продавать принадлежащую им землю целиком государству (которое рассчитывается с крестьянином одновременно или выплачивает ему пожизненную ренту месячными долями от 40 до 120 песо) и частным лицам (если они являются крестьянами и не подпадали под действие законов о национализации). Новый владелец обязан повышать продуктивность фермы, не использовать наемную рабочую силу и продавать производимую продукцию по гос. ценам. Запрещается дробление земельных участков.

В 1966 г. под плантациями фруктовых деревьев (исключая банановые) было занято 73,3 тыс. га (из них в гос. секторе — 42,1 тыс. га), в т. ч. под цитрусовыми — 30,7 тыс. га (из них в гос. секторе — 16,8 тыс. га). Сбор цитрусовых в 1966 г. — 169,8 тыс. т (из них гос. сектор — 80,6 тыс. т). В 30 гос. центрах пчеловодства в 1966 г. получено св. 800 т меда (ок. 20% нац. производства).

Объем капиталовложений в гидротехническое строительство в 1966 г. превысил 30 млн. песо против 24 млн. песо в 1965 г. Сдана плотина Хильберт (пров. Орьенте), образующая в верховьях р. Кауто водохранилище в 42,5 млн. м³; стоимость — 8 млн. песо. На середину 1966 г. имелось св. 400 тыс. га орошаемых земель.

С 1966 г. в пром-сти стала осуществляться план повышения эффективности предприятий. В марте и июне состоялся официальный пуск первых энергоблоков мощностью по 50 тыс. квт на ТЭЦ «Мариель» (пров. Пигар-дель-Рио) и «Ренте» (пров. Орьенте), сооружаемых с помощью СССР. В г. Санта-Клара с помощью ПНР завершено строительство сталеплавильного цеха стоимостью 9,5 млн. песо и годовой производительностью 5 тыс. т стального литья в изделиях.

Производство основных видов
промышленной продукции в 1964–66 гг.

Виды продукции	Единица измерения	1964 г.	1965 г.	1966 г.
Медный концентрат 29%	тыс. т	20,1	20,5	18,7
Хром рефракторный . . .	» »	32,8	41,0	37,5
Синтер никеля и кобальта	» »	15,7	9,6	8,0
Оксид никеля и кобальта	» »	18,9	23,8	12,0
Сульфид никеля и кобальта	» »	14,0	16,7	18,3
Серная кислота 98% . . .	» »	182,5	201,6	230,3
Удобрения смешанные . . .	» »	421,8	456,6	490,7
Нефть сырая (переработка)	» »	3453,5	3569,1	3698,9
Магнит	» »	1952,8	1898,6	1969,5
Дизельное топливо	» »	462,2	643,4	728,2
Бензин	» »	752,2	809,7	777,5
Электроэнергия	млн. квт-ч	2362,6	2446,6	2600,1
Цемент	тыс. т	805,6	801,1	750,4
Обувь кожаная	млн. пар	13,0	11,1	12,6
Сахар-сырец	тыс. т	4397,8	6051,3	4455,2
Сигары	млн. шт.	578,2	655,0	622,8
Сигареты	млрд. шт.	16,0	16,5	18,4

В Гаване начали работу обувная фабрика мощностью 1,5 млн. пар в год, построенная при содействии ЧССР, и комбинат стеклоизделий (стоимостью 18 млн. песо) с выпуском продукции на 7,7 млн. песо в год, соору-

женный с помощью ВНР. В 1966 г. создано табачное объединение, к-рому в виде исключения предоставлено право самостоятельного выхода на внешний рынок.

За 1959—66 гг. грузоподъемность торгового флота выросла на 532,8%. На середину 1966 г. насчитывалось 44 судна общей грузоподъемностью 302,3 тыс. т. По размерам торгового флота Куба заняла 5-е место в Лат. Америке. В феврале достигнуто соглашение об установлении регулярной судоходной линии между Кубой и НРВ.

В 1966 г. Куба подписала торговые и платежные соглашения с КНДР, ДРВ, МНР и с Сирией. В июле в Гаване заключен контракт с французской фирмой «Ришар фрер континенталь» на поставку на Кубу в 1966—68 гг. дорожно-строительного оборудования на сумму 35 млн. песо. В 1966 г. внешнеэкономические организации Кубы приняли участие в международных выставках в ярмарках в Барселоне, Будапеште, Эрно, Лейпциге, Пловдиве, Познани, Осаке и др. городах. Де п е ж н а я е д и н и ц а — песо; по курсу Госбанка СССР на июль 1967 г. 1 песо=0,9 руб.

Э. Чурагулов.

Важнейшие события и внешняя политика. В 1966 г., объявленном на Кубе «годом солидарности», большим событием в жизни страны была 1-я конференция солидарности народов Азии, Африки и Латинской Америки, состоявшаяся в Гаване с 3 по 15 января с участием 483 делегатов и 144 наблюдателей и почетных гостей из 82 стран. На конференции была создана Организация солидарности народов Африки, Азии и Латинской Америки. 27 латиноамериканских делегаций, участвовавших в работе 3-континентальной конференции, приняли решение о создании Латиноамериканской организации солидарности с местом нахождения в Гаване.

В 1966 г. Куба провела ряд важных внутренних экономических и политических мероприятий. Важным шагом на пути мобилизации масс на развитие экономики явился 12-й конгресс Профцентра трудящихся Кубы (26—29 августа). В 1966 г. на Кубе осуществился новый этап организации местных органов власти. На смену советам координация, исполнения и контроля пришли органы муниципальной, районной и провинциальной администрации во главе с председателями местных органов, избранными на соответствующих партийных конференциях. 17 июля по всей Кубе одновременно прошли публичные отчеты руководителей муниципальной администрации перед населением.

Куба продолжала укреплять обороноспособность перед лицом не прекращающихся провокаций империализма США и его агентуры. В марте в Гаване состоялся судебный процесс над группой заговорщиков во главе с бывшим майором Р. Кубеласом, готовившим по заданию разведки США покушение на Ф. Кастро. В своем письме прокурору на этом процессе Ф. Кастро

подчеркнул, что необходимо вырвать с корнем то, что привело к предательству — различные проявления паразитизма и коррупции в подборе кадров. В мае американская военщина организовала новые провокации в районе Гуантанамо, приведшие к гибели кубинского солдата Л. Рамиреса Лопеса. В конце мая были захвачены американские агенты в районе Гаваны и в пров. Пинар-дель-Рио. Правительство разоблачило в письме к Генеральному секретарю ООН У Тану (июнь) новые маневры против Кубы, предпринятые США в сотрудничестве с правящими кругами Никарагуа. 29 сентября пиратский самолет с севера совершил налет на район Нуэвитас (пров. Камагуэй) и сбросил три бомбы.

Делегация КП Кубы во главе с членом Политбюро, секретарем ЦК КПК А. Хартом присутствовала на XXIII съезде КПСС. В октябре и ноябре СССР посетили О. Дортикос и Р. Кастро. Кубу посетили советские делегации во главе с Ш. Р. Рашидовым (январь) и П. М. Машеровым (июль), министр внешней торговли СССР Н. С. Патолитчев (февраль) и др. Успешно развивалось советско-кубинское экономическое сотрудничество, в частности в области энергетики, рыболовства, геологии, транспорта и реконструкции сахарной пром-сти. Кубу посетили делегации ряда коммунистических и рабочих партий, генеральный директор ЮНЕСКО Р. Маэ, министр иностранных дел Конго (Браззавиль) Ш. Ганао. Партийно-правительственная делегация Кубы в составе О. Дортикоса, Р. Кастро и С. дель Валье посетила в октябре — ноябре КНДР и ДРВ. Делегации КП Кубы присутствовали на съездах братских партий в ЧССР, НРВ, ВНР и др.

Политика правительства Кубы привлекает пристальное внимание и является предметом обсуждения со стороны всех революционных сил, особенно в Латинской Америке.

В 1966 г. Куба избрана членом Совета по промышленному развитию ООН (сроком на 2 года). Делегации Кубы участвовали в работе Всемирной конференции по вопросам аграрной реформы (Рим), Латиноамериканского симпозиума по индустриализации (Сантьяго, Чили), 7-й конференции американских государств — членов МОТ (Оттава), 9-й региональной конференции ФАО для Латинской Америки (Пунта-дель-Эсте) и ряда др.

С 29 июля по 11 августа в Гаване состоялся 4-й Латиноамериканский конгресс студентов, на к-ром была создана Латиноамериканская организация студентов с местом пребывания в Гаване. С 25 октября по 20 ноября Гавана была местом проведения 17-й Всемирной шахматной олимпиады с участием команд от 52 стран. Одновременно состоялся 37-й конгресс ФИДЕ. С большим успехом на международных фестивалях выступили в 1966 г. представители кубинского искусства, в частности балета и кино.

А. Калинин.

КУВЕЙТ

Общие сведения. Кувейт — государство на сев.-зап. побережье Персидского зал. Площадь — 20,7 тыс. км². Население — 486 тыс. чел. (на январь 1965 г.), в основном арабы. На юге к Кувейту примыкает нейтральная зона — совместное владение Кувейта и Саудовской Аравии. Столица — Эль-Кувейт (210 тыс. жит.). Государственный строй. Кувейт — наследственная монархия семьи эмиров ас-Сабах. Глава государства — эмир Сабах ас-Салем ас-Сабах (с ноября 1965 г.), глава правительства — шейх Джабер аль-Ахмад ас-Сабах. По конституции эмир утверждает законы и обладает всей полнотой исполнительной власти, осуществляемой с помощью Совета Министров. Законодательный орган — Национальное собрание (50 депутатов).

В соответствии с соглашением 1961 г. Англия имеет право ввода своих войск на территорию Кувейта в случае «угрозы» ему.

Экономика. Кувейт — крупнейшая нефтедобывающая страна на Ближнем Востоке (более 20% разведанных запасов капиталистического мира). Добыча нефти (в млн. т): 1963 г. — 97, 1964 г. — 106,7, 1965 г. — 107, 1966 г. — 114,3, кроме того, 50% нефти, добываемой в нейтральной зоне, также идет Кувейту (в 1964 г. — ок. 10 млн. т, в 1965 г. — 9,5 млн. т, в 1966 г. — 11 млн. т). Мощность нефтеперерабатывающих заводов (в 1965 г.) — 19,2 млн. т, в т. ч. 15,3 млн. т — завод в аль-Ахмади. Нефтяной порт Мена-эль-Ахмади — крупнейший в мире, его пропускная способность — св. 80 млн. т в год.

Нефтяная промышленность находится в руках иностранных монополий: англо-американской «Кувейт ойл» (осуществляет подавляющую часть нефтедобычи), американской «Американ индипендент ойл», японской «Джапан-Арабиен ойл», англо-голландской «Кувейт шелл петролеум девелопмент». Национальная компания «Кувейт нейшонал петролеум» (60% акций у правительства, 40% — у частного капитала) владеет местными средствами распределения нефтепродуктов. Государство осуществляет контроль за экспортом нефти. Доходы Кувейта от нефти в 1964 г. — 182 млн. ф. ст., в 1965 г. — 188 млн., в 1966 г. — 217 млн. ф. ст. В 1966 г. начато строительство крупного нефтеперерабатывающего завода компании «Кувейт нейшонал петролеум» (КНП). В декабре 1966 г. правительство Кувейта подписало с «Американ ойл», «Кувейт ойл» и «Джапан-Арабиен ойл» соглашение, по которому КНП будет получать 12,5% сырой нефти, добываемой этими компаниями. Национальный доход Кувейта (включая доходы от нефти) составил в 1965 г. 248 млн. ф. ст. В 1966 г. начато осуществление первой 5-летней программы национального развития.

Имеются заводы по производству едкого натра и соляной кислоты, сжиженного газа, трубный, чугунолитейный, по производству химических удобрений и др. На базе ТЭС (на газовом топливе) мощностью 79 тыс. квт работает крупнейший в мире завод по опреснению морской воды. Возделывают в небольших количествах зерновые, бобовые, овощи; разводят верблюдов, овец, коз. Численность работающих по найму — 135 тыс. чел., из них 120 тыс. — в частном секторе. Внешняя торговля в 1965 г. (в млн. ф. ст.): экспорт —

14,8 (без экспорта нефти), импорт — 131. Главные импортеры: Англия, США, ФРГ, Япония. Длина шоссе дорог — ок. 200 км, 2 ж. д. (ок. 100 км), автомашин — 72 тыс. Денежная единица — динар = английскому фунту стерлингов.

Важнейшие события и внешняя политика. В 1966 г. в Кувейте состоялась конференция арабских стран по вопросам промышленного развития (март), 5-я межарабская медицинская конференция (апрель) и 12-я конференция Организации стран-экспортеров нефти (ОПЕК) (декабрь).

В марте Кувейт подписал соглашение с Саудовской Аравией и Ираком о создании Высшего комитета по вопросам нефти для координации нефтяной политики трех стран. Кувейт участвовал в конференции глав правительств арабских стран в Каире в марте 1966 г. Правительство Кувейта осудило агрессивную войну США во Вьетнаме.

Эмир Кувейта в 1966 г. посетил с официальными визитами ОАР, Саудовскую Аравию, Иорданию, Ирак, Ливан, княжества Персидского залива; ряду арабских стран предоставлены займы. Кувейт в 1966 г. посетил председатель Совета Министров ВНР Д. Каллаи, президент Ирака Ареф, президент Нигера А. Диори.

В мае из Кувейта была выслана группа прогрессивных деятелей, правительство запретило издание газеты «Ат-Талиа», выступавшей за проведение социально-экономических преобразований.

В ноябре открыт Кувейтский национальный университет.

А. Б.

ЛАОС

Общие сведения. Лаос — государство в Юго-Вост. Азии, на п-ове Индокитай. Площадь — 236,8 тыс. км². Население — 2,6 млн. чел. (оценка 1963 г.). Государственный язык — лаосский. Государственная религия — буддизм. Столица — Вьентьян (св. 100 тыс. жит.), королевская резиденция — Луанг-Прабанг (20 тыс. жит.).

Государственный строй. Глава государства — король Саванг Ватхана (с 1959 г.). Высший законодательный орган — Национальное собрание (59 депутатов, избираемых на 5 лет). Имеется Королевский совет — промежуточное звено между Национальным собранием и королем (12 человек, назначаемых королем на 5 лет, 4 по его выбору, 6 — по рекомендации Национального собрания). Королевский совет и Национальное собрание образуют Национальный конгресс. Исполнительная власть принадлежит Совету Министров во главе с премьер-министром, назначаемым королем и утверждаемым Национальным собранием. Состав Совета Министров одобряется Национальным собранием и утверждается королем. С августа 1960 г. премьер-министр — принц Суванна Фума (с 11 июня 1962 г. — глава коалиционного правительства).

Политические партии и общественные организации. Нейтралистская партия (Лао Пен Канг). Созд. в 1961 г. Объявляет себя сторонницей проведения политики мира, нейтралитета и национального соглашения. Пред. — Суванна Фума. В октябре 1966 г. Суванна Фума дал указание о роспуске партии. Патристический фронт Лаоса (Нео Лао Хаксат; НЛХС). Созд. в 1936 г., получил права легальной партии в 1957 г. Объединяет бывших участников борьбы против французских колонизаторов в 1950—1954 гг. и их сторонников. Выражает интересы широких слоев населения. Пред. — Суфанувонг. Национальный союз Лаоса (Лао Хуам Сампан). Созд. в 1947 г. Программа основывается на религиозных догмах буддизма. Объединяет часть мелкой буржуазии

и интеллигенции. Пред. — Вонг Суваннавонг. Демократическая партия (Пасатхиатай). Созд. в 1947 г. Объединяет некоторых представителей буржуазии и торговцев, гл. обр. в провинции Саваннакет. Комитет за мир, нейтралитет, национальное соглашение и единство. Создан в 1960 г. как широкий фронт национальных патристических сил, призванный оказывать содействие правительству в проведении политики мира и нейтралитета. Пред. — Фенг Фонгсаван. С 1963 г. фактически не функционирует. Объединение народа Лаоса (Лао Лум Лао). Созд. в 1958 г. Объединяет часть придворной аристократии, крупных землевладельцев, высшего чиновничества и духовенства. Выступает за проведение проимпериалистического, гл. обр. проамериканского курса. Пред. — Фун Саванпхон. Комитет защиты национальных интересов. Созд. в 1958 г. Объединяет часть высшего офицерства, чиновников и дипломатов. Крайне правая, проамериканская организация. В руководство входит генерал Уан Ратикун. Молодежная партия Лаоса (Пак Лао Ноом). Созд. в 1965 г., в нее вошла часть членов Комитета защиты национальных интересов. Лидер — Сисук На Чампассак.

Экономика. Основная культура — рис, сбор в 1964/65 г. ок. 700 тыс. т, под ним занято ок. 630 тыс. га. Выращивают также кукурузу (сбор в 1964 г. — 18 тыс. т), кофе, табак, хлопок, батат, арахис. Риса не хватает, в 1965 г. импортировано 90 тыс. т. Насчитывается (1963 г.) ок. 700 тыс. голов крупного рогатого скота, 785 тыс. свиней. Имеется св. 1000 прирученных слонов.

Ежегодно заготавливается около 60 тыс. м³ ценной древесины. В небольших количествах добывается оловянная руда. Импорт во много раз превышает экспорт, дефицит покрывается за счет иностранной помощи, гл. обр. американской, которая составляет ок. 50 млн. долл. в год.

Денежная единица — кип. С 1 января 1964 г. 1 долл. США = 240 кипам. Денежное обращение стабилизируется за счет иностранного фонда, созданного Англией, Францией, США, Австралией и Японией.

Важнейшие события и внешняя политика. Обстановка в стране в 1966 г. оставалась сложной и острой. Американская авиация расширяла бомбардировки районов, контролируемых Нео Лао Хаксат и патриотическими нейтралистскими силами. В налетах все чаще использовались стратегические бомбардировщики «Б-52». Представители США неоднократно обсуждали вопрос о прямом использовании в Лаосе американских войск, в частности был разработан план ввода осенью 1966 г. 50 тыс. солдат США на территорию этой страны. Войска правой группировки совместно с частями генерала Конг Ле при поддержке США и их союзников по агрессии в Индокитае неоднократно предпринимали наступления на районы, находящиеся под контролем Нео Лао Хаксат и патриотических нейтралистских сил. На севере Лаоса, в тылу у патриотов, активизировалась деятельность диверсионных групп, созданных из национального меньшинства — мео, которым американцы доставляли оружие и снаряжение на самолетах гражданской авиакомпании «Эйр Америка». Правая группировка, которая значительно упрочила свое положение в правительстве после выборов в Национальное собрание летом 1965 г., пыталась усилить контроль над населением своей зоны, с помощью американских «специалистов» ускоренным темпом создавались «районы сельскохозяйственного развития», центры для беженцев и «деревни единства», где под контролем армии уже в феврале 1966 г. было сосредоточено св. 400 тыс. крестьян. Ремонтировались стратегические дороги вдоль р. Меконг, строились новые дороги в направлении Таиланда, сооружались взлетно-посадочные площадки и военные базы. На юге Лаоса, на плато Боловен, с помощью США строилась секретная стратегическая военная база. В феврале Лаос посетил вице-президент США Г. Хэмфри.

Внутри правой группировки и блокировавшихся с ней нейтралистов существовали разногласия по воп-

росам «приглашения» американских войск и распределения командных постов. Отражением этих разногласий явился роспуск Национального собрания, которое в сентябре отказалось утвердить проект государственного бюджета, представленного Суванна Фумой — противником ввода американских войск. Разногласия привели также к тому, что в ноябре 1966 г. генерал Конг Ле подал в отставку и уехал в Индонезию. 21 октября генерал Тхао Ма, один из активных сторонников ввода американских войск, предпринял неудавшуюся попытку государственного переворота. В этой обстановке Нео Лао Хаксат и патриотические нейтралистские силы приняли меры для отражения агрессии. Народная армия освобождения при поддержке населения отразила наступления правой группировки, вывела из строя более 2 тыс. ее солдат и офицеров, было сбито более 130 американских самолетов. Руководство Нео Лао Хаксат выдвинуло план нормализации положения в стране на основе прекращения иностранного вмешательства, однако он не был принят правой группировкой. Справедливая борьба лаосского народа в 1966 г., как и раньше, пользовалась поддержкой миролюбивых сил всего мира. XIII съезд КПСС выразил солидарность советских людей с патриотами Лаоса и потребовал строгого соблюдения Женевских соглашений 1962 г. В мае — июне в СССР находился на отдыхе король Лаоса Саванг Ватхана. МИД СССР неоднократно рассылал ноты и послания руководства Нео Лао Хаксат, в которых обращалось внимание на ненормальное положение в Лаосе, странам — участникам Женевского совещания по Лаосу и предупреждал против преступной деятельности американского империализма в Лаосе. В течение года МИД СССР направил также несколько проектов совместных посланий по Лаосу английскому правительству — сопредседателю Женевских совещаний 1954 и 1962 гг. Проекты посланий предусматривали мирное урегулирование лаосского вопроса и неоднократно выражали беспокойство в связи с расширяющимся вмешательством США в Лаосе.

В. Кожевников.

ЛЕСОТО

Общие сведения. Лесото — государство в Юж. Африке в составе Содружества, возглавляемого Великобританией, бывший протекторат Великобритании Басутоленд. Независимость провозглашена 4 октября 1966 г. Площадь — 30,3 тыс. км², население (по оценке 1966 г.) — 859 тыс. чел., из них 99,5% африканцы, гл. обр. басуто. Столица — Масеру (10 тыс. жит.).

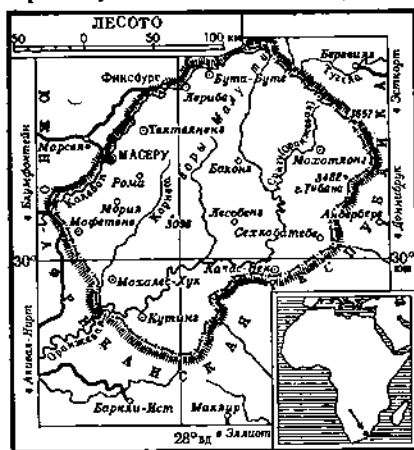

Официальные языки — сесуто и английский.

Государственный строй. Согласно конституции 1966 г., Лесото — конституционная монархия. Законодательная власть принадлежит королю Мошеш II и двухпалатному парламенту, состоящему из сената, где представлены гл. обр. вожди, и ассамблея (60 чел.),

избираемой всеобщим голосованием. Премьер-министр правительства, ответственного перед парламентом, — Л. Джонатан.

Политические партии. Национальная партия. Представляет интересы наиболее реакционных вождей и католической церкви. Лидер — Л. Джонатан. В ассамблее имеет 31 место. Партия Конгресса. Выступает против политич. курса правительства Джонатана. Имеет много сторонников в герцогах. Лидер — Н. Мохеле. Б ассамблее — 25 мест. «Марматлу фридом» — партия сторонников короля Мошеш II, выступающая за расширение власти монарха. Лидер — С. Макоото. 4 места в ассамблее. Коммунистическая партия. Генеральный секретарь — Кена.

Экономика. Лесото находится в полной зависимости от ЮАР. В Лесото нет пром-сти, св. 50% взрослого мужского населения постоянно работает на рудниках ЮАР. Валюта, поступающая от рабочих из-за границы, является основным источником для оплаты импорта. Главная отрасль сельского хозяйства — скотоводство. В 1963 г. было 366 тыс. голов крупного рогатого скота и 1432 тыс. овец. Сельское хозяйство находится в очень тяжелом состоянии. Истощение и эрозия почв приняли катастрофические размеры. В 1965 и 1966 гг. Лесото стояло перед угрозой голода. Денежная единица — рэнд ЮАР, равный 1/2 ф. ст.

Важнейшие события. В июне 1966 г. в Лондоне состоялась конференция, на которой обсуждался вопрос о предоставлении стране независимости. В переговорах принимали участие представители англ. правительства, король Мошеш II и лидеры основных партий. Представители левых партий потребовали, чтобы до провозглашения независимости были проведены новые выборы в парламент, т. к. на последних выборах (апрель 1965 г.), принесших победу Национальной партии, за нее голосовал лишь 41% избирателей. Англ. правительство отклонило это предложение, и часть делегатов покинула зал заседаний. По окончании конференции Мошеш II отказался поставить свою подпись под ее отчетом, т. к. настаивал на предоставлении себе больших прав в управлении государством. 4 октября состоялось провозглашение независимости. Лидер Национальной партии Л. Джонатан стал первым премьер-

министром страны. Внешнеполитический курс его правительства направлен на укрепление отношений с ЮАР. В сентябре он посетил столицу ЮАР Преторию, где встретился с премьер-министром Фервурдом. В ноябре южно-африканский табачный магнат А. Руперт был назначен почетным советником по вопросам промышленности при правительстве Лесото. В области внутренней политики правительство Джонатана начало борьбу с прогрессивными организациями страны. Оно фактически закрыло границы Лесото для политических беженцев из ЮАР. Разрабатываются планы привлечения в страну иностранного капитала. Демократические силы Лесото направили свои усилия на объединение оппозиционных сил, а компартия Лесото призвала к созданию единого народного фронта борьбы с реакционным правительством.

Л. Рытов.

ЛИБЕРИЯ

(Р е с п у б л и к а Л и б е р и я)

Общие сведения. Либерия — государство в Зап. Африке. Площадь — 111,4 тыс. км². Население — 1083 тыс. чел. (оценка ООН, 1966 г.). Американо-либерийцы (потомки негров-выходцев из США) составляют около 1% всего населения страны и находятся в привилегированном положении. Столица — Монровия (80 тыс. чел.). Государственный язык — английский.

Государственный строй. Глава государства и правительства — президент, избираемый на 8 лет (каждый повторный срок — на 4 года). С 1943 г. президент — У. Ш. Табмен. Законодательная власть принадлежит Законодательному собранию, состоящему из палаты представителей (избираемой на 4 года) и сената (избираемого на 6 лет).

Политические партии и профсоюзы. Партия и стипных вигов — единственная политическая партия в стране. Находится у власти с 1878 г. Лидер партии — У. Ш. Табмен. Конгресс провинциальных профсоюзов — самое большое профобъединение в стране. В 1966 г. создан новый профсоюз — Либерийская федерация рабочих транспорта и разнорабочих.

Экономика. Либерия находится в большой зависимости от иностранного, главным образом американского, капитала: иностранные капиталовложения составляют ок. 750 млн. долл. В апреле 1966 г. введен новый инвестиционный кодекс, предоставляющий новые существенные льготы иностранным инвесторам (протекционистские тарифы, выгодные условия аренды земли и т. д.). Основу экономики составляют добыча железной руды и производство натурального каучука. В 1965 г. экспорт железной руды достиг 15,5 млн. т (стоимость экспорта — 112 млн. долл., в 4 раза выше уровня 1962 г.). Стоимость экспорта каучука в 1965 г. — ок. 30 млн. долл. В 1965 г. экспортировано 344 тыс. каратов алмазов.

Внешняя торговля. Основные статьи экспорта — железная руда, каучук и алмазы (145,5 млн. долл. в 1965 г.).

Финансы. Денежная единица — либерийский доллар — американскому. По данным Министерства финансов, национальный долг Либерии в 1965 г. составлял 185 млн. долл. при гос. доходах в том же году 41,8 млн. долл. В ближайшие 10 лет Либерии предстоит выплатить по займам и процентам ок. 130 млн. долл.

Важнейшие события и внешняя политика. В связи с ростом забастовочного движения в стране в феврале 1966 г. Законодательное собрание Либерии приняло закон о чрезвычайных полномочиях президента. В соответствии с этим законом президент имеет право увеличивать численность национальной гвардии, вводить в стране чрезвычайное положение сроком на 1 год, отдавать приказы об арестах и обысках, запрещать деятельность профсоюзов и т. д. В январе 1966 г. Либерия запретила судам и самолетам Юж. Родезии заходить в либерийские порты и приземляться на аэродромах. Правительство У. Табмена оправдывает агрессию США во Вьетнаме. В октябре 1966 г. Либерия передала южновьетнамскому марионеточному режиму «дар» — 50 тыс. долл.

В 1966 г. Либерию посетили помощник гос. секретаря США по делам Африки М. Уильямс (январь), правительственная делегация Гвинеи (март), миссия доброй воли Габы (апрель), экономическая делегация Испании (май), правительственная делегация Израиля во главе с Эшколом (июнь), министр иностранных дел Сьерра-Леоне М. Каллон (июль), торговая делегация БСК (июль), экономическая делегация Японии (ноябрь). В апреле 1966 г. президент У. Табмен посетил Того, в сентябре — Швейцарию и ФРГ, в ноябре участвовал в работе совещания ОАЕ на высшем уровне.

А. Архарова.

ЛИВАН

(Л и в а н с к а я Р е с п у б л и к а)

Общие сведения. Ливан — государство на Ближнем Востоке. Площадь — 10,4 тыс. км². Население — 2,3 млн. чел. (перепись 1963 г.), гл. обр. арабы, в т. ч. 185 тыс. палестинских беженцев, 130 тыс. сирийцев, свыше 100 тыс. армян и греков. В религиозном отношении 53% — христиане (большинство из них — марониты), остальные — мусульмане (сунниты и шииты). Гос. язык — арабский. Столица — Бейрут (600 тыс. жит., 1963 г.).

Государственный строй. Глава государства — президент, избираемый парламентом на 6 лет (с 1964 г. — Шарль Хелу). Высший законодательный орган — однопалатный парламент, избираемый на 4 года (99 депутатов). Премьер-министр — Рашид Караме (с декабря 1966 г.).

Политические партии, профсоюзы и др. общественные организации. Социалистическая прогр-

грессивная партия (СПП). Осн. в 1949 г. Левая националистическая партия. Ок. 10 тыс. чл. (в основном — мусульмане-друзья). Лидер — К. Джумблат. «Ливанские фаланги» (Катаиб). Мелкобуржуазная реакционная партия, имеющая наибольшее влияние среди маронитской молодежи. Лидер — П. Жмайль. Осн. в 1934 г. Ок. 30 тыс. чл. Национальный блок. Партия крупной компрадорской буржуазии, помещиков и маронитского духовенства. Осн. в 1935 г. Лидер — Р. Эдде. Народно-социалистическая партия (НСП). Созд. в 1932 г. Фашистская террористическая организация полувоенного типа. Объявлена вне закона. Лидер — А. Мохсен. Социалистическая партия арабского возрождения (БААС) — ливанская региональная организация межарабской партии БААС. Существует с 1954 г. Деятельность БААС в Ливане запрещена с 1963 г. Фронт рабочего освобождения. Созд. в 1963 г. на профсоюзной основе. Лидер — А. Ханым. Фронт прогрессивных сил Ливана. Созд. в апреле 1966 г. Объединяет СПП и ряд др. патристических партий и организаций. Выступает за развитие отношений Ливана с передовыми арабскими странами, против проектов создания «исламского пакта». «Движение национально-политического действия». Обр. в октябре 1966 г. Лидер — О. Дана. Выступает за демократизацию конституции, против «исламского пакта». Ливанская коммунистическая партия. Существует с 1924 г., организационно оформилась в 1944 г. после разделения КП Сирии и Ливана на самостоятельные партии. Ген. секретарь — Н. Шауи. С 1947 г. деятельность компартии официально запрещена. Крупнейшие профсоюзные объединения: Всеобщая федерация рабочих Ливана (ок. 75 тыс. чл., 1966 г.); Блок автономных профсоюзов (ок. 10 тыс. чл.). Входит в ВФП. Ливанский комитет сторонников мира. Пред. — Х. Хусейни. Экономика. Сельское хозяйство. Доля с. х-ва в национальном доходе повысилась в 1965 г. на 11% (444 млн. лир против 382 млн. лир). 45% стоимости с. х. продукции в 1965 г. составили фрукты (в 1964 г. — 39%), 24% (103 млн. лир) — продукты животноводства, 15% (62 млн. лир) — овощи. Обрабатывается ок. 300 тыс. га, в т. ч. 101 тыс. га заняты фруктовыми садами и оливковыми рощами, под пшеницей — 55 тыс. га. В руках крупных помещиков сосредоточено св. 40% обрабатываемой земли. Сбор основных культур в 1965 г. (тыс. т, в скобках — посевные площади в тыс. га, по данным ООН за 1965 г.): пшеница — 60 (55), ячмень — 10(20), кукуруза — 1(8), табак — 5,8 (6,5), оливки — 50 (28,6), картофель — 70(7), сахарная свекла — 72,3 (16), цитрусовые — 234 (10,5), яблоки — 106 (11,5), виноград — 100 (33,8), бананы — 22,5 (3,4). Поголовье скота (тыс.): крупный рогатый скот — 129, козы — 474, овцы — 255, ослы — 41, лошади и мулы — 6, верблюды — 1. В последние годы быстро развивается птицеводство; в 1965 г. сбор яиц составил 303 млн. шт. (в 1964 г. — 209 млн. шт.). На конец 1965 г. имелось 700 птицеводческих ферм, насчитывалось ок. 13 млн. кур и 20 млн. цыплят.

Промышленность. В 1965 г. доля промышленности в национальном доходе составляла св. 14%. Стоимость пром. продукции в 1965 г. — более 350 млн. лир; число рабочих и служащих — 61,7 тыс. чел. Основные отрасли — пищевая, текстильная, нефтеперерабатывающая, химическая, добыча и обработка минерального сырья. В этих отраслях занято 50% всех рабочих. Общая мощность электростанций — 282 тыс. квт, в 1965 г. выработано 692 млн. квт-ч электроэнергии. В 1965 г. произведено (тыс. т): железной руды — 50, проката черных металлов — 60, проката

алюминия — 2,3, цемента — 970, бензина — 280, табачных изделий — 2,4.

Транспорт. Грузооборот портов в 1965 г. возрос на 5,4%. Свыше 93% всего грузооборота составляют отгрузки нефти из Триполи и Сайды, которые в 1964 и 1965 гг. составили соответственно (тыс. т) 34 639 и 36 329.

Внешняя торговля. В 1965 г. сохранился большой разрыв между экспортом и импортом. Импорт (1964 и 1965 гг., млн. лив. лир) — соответственно 1195 и 1282, экспорт — 216 и 226 (9 месяцев); это объясняется главным образом большим удельным весом транзитной торговли. Основные статьи экспорта — цитрусовые, яблоки и бананы. В 1965 г. через свободную зону бейрутского порта прошло 317 тыс. т грузов против 400 тыс. т в 1964 г.

Финансы. Денежная единица — ливанский фунт (или лира). По курсу Госбанка СССР на 1 января 1967 г. 100 лив. лир = 28,97 руб. Бюджет на 1966 г. по доходам и расходам — ок. 600 млн. лив. лир (1965 г. — 558,4 млн. лир). В Ливане, превратившемся в своеобразный «финансовый центр» на Ближнем Востоке, на конец 1964 г. насчитывалось 104 банка. В 1965 г. создано еще 6 банков с общим капиталом 54 млн. лир.

Н. Лифанов.

Важнейшие события и внешняя политика. 1966 г. отмечен усилением забастовочного движения в стране (крупные забастовки рабочих и служащих муниципалитетов, нефтяников, ремесленников, банковских служащих и т. д.) и активизацией демократических сил. Фронт прогрессивных сил Ливана, Социалистическая прогрессивная партия, Комитет сторонников мира, ряд профсоюзных организаций выступили с решительным осуждением агрессии США во Вьетнаме. В марте 1966 г. широкие круги ливанской общественности создали Комитет поддержки борющегося Вьетнама.

В апреле в результате того, что депутатам от правых партий удалось перетянуть на свою сторону в парламенте ряд депутатов-националистов, правительство Р. Караме ушло в отставку. Новый кабинет возглавил А. Яфи. В декабре правительство Яфи подало в отставку. Одной из главных причин отставки пр-ва Яфи явилось банкротство крупнейшего ливанского коммерческого банка «Интра», искусственно вызванное американско-саудовскими кругами, которые не смогли добиться от правительства Яфи изменения его негативной позиции в отношении «Исламского пакта», а также предоставления новых льгот компаниям США, действующим в Ливане. Левое парламентское крыло тоже выразило недоверие правительству Яфи, обвинив его в нерешительности перед лицом происков реакции. Премьер-министром вновь стал лидер демократического парламентского фронта (ДПФ) Р. Караме. ДПФ создан в августе 1966 г., объединяет 33 депутата парламента, принадлежащих к различным партиям и организациям, выступает за глубокие социально-экономические преобразования, сотрудничество с арабскими странами, за укрепление всеобщего мира.

В октябре Бейрутский порт посетили корабли 6-го американского флота. Этот визит вызвал протесты ливанской общественности.

Ливан участвовал в конференции глав правительств арабских стран в Каире в марте 1966 г.

Делегация КП Ливана во главе с Н. Шауи принимала участие в работе XXIII съезда КПСС.

В сентябре Ливан установил дипломатические отношения с ИРБ.

В марте Ливан посетил первый зам. министра иностранных дел СССР В. В. Кузнецов, он был принят Р. Караме.

В июне открылось прямое воздушное сообщение Бейрут — Москва.

В 1966 г. Ливанскую Республику с официальными визитами посетили амир Кувейта ас-Сабах, президент Сенегала Леопольд Сенгор, император Эфиопии Хайле Селассие.

В октябре объявил о банкротстве один из крупнейших ливанских банков «Интра». Как отмечала арабская печать, банкротство было вызвано искусственно с помощью западных держав.

ЛИВИЯ

(К о р о л е в с т в о Л и в и я)

Общие сведения. Ливия — государство в Сев. Африке. Площадь — 1761 тыс. км². Население — 1617 тыс. чел. (оценка 1965 г.), гл. обр. арабы и берберы. По религии преобладают мусульмане-сунниты, ок. 30% — сенуситы. Около 40% населения — кочевники и полукочевники. Государственный язык — арабский. Столицы — Триполи (213 тыс. жит., 1964 г.), Бенгази (137,3 тыс. жит., 1964 г., резиденция короля), Бейда, где находится парламент и ряд министерств.

Государственный строй. Глава государства — король (с 1951 г. — Идрис I). Высший законодательный орган — двухпалатный парламент, состоящий из сената (20 сенаторов, назначаемых королем) и палаты депутатов (103 депутата, избираемых на 4 года). Исполнительная власть принадлежит Совету Министров, назначаемому королем. Пред. Совета Министров — Хасан Мазик (с апреля 1965 г.).

Политические партии и профессиональные союзы. Политические партии распущены в 1951 г. Наиболее крупное профобъединение — *В с е о б щ а я к о н ф е д е р а ц и я п р о ф е с с и о н о в Л и в и и*.

Экономика. Ливия — один из крупнейших мировых производителей нефти. В 1966 г. добыто 72 млн. т нефти (в 1965 г. — 58,8 млн. т). Добыча и экспорт нефти находятся в руках компаний стран Запада. На середину 1966 г. иностранные компании вложили в ливийские нефтепромыслы 1,5 млрд. долл. За первые 9 месяцев 1966 г. 1-е место по импорту ливийской нефти занимала ФРГ (246,4 млн. долл., ливийской нефтью в ФРГ снабжаются американские и английские войска, пополняются запасы НАТО), далее следовали Англия (103 млн. долл.), Франция (84 млн. долл.), Италия (81,2 млн. долл.), Нидерланды (75,6 млн. долл.), США (39,2 млн. долл.; американские компании, инвестиции которых значительно превосходят инвестиции других иностранных компаний вместе взятых, вывозят нефть гл. обр. в Зап. Европу). По темпам роста нефтедобычи Ливия занимает 1-е место в мире. В конце 1966 г. заканчивалось сооружение нового крупного нефтяного порта Эль-Харика на востоке страны. В январе 1966 г. американская компания «Эссо» заключила контракт на строительство в нефтяном порту Марса-Брега крупнейшего в мире завода сжиженного газа. В конце 1966 г. американские компании начали добычу газа в размере св. 1 млн. м³ в день в Средиземном море близ побережья Ливии на глубине св. 500 м.

В марте 1966 г. принят новый закон о нефти. В соответствии с ним иностранные компании должны дополнительно выплачивать ливийскому правительству от 5 до 35 центов (в зависимости от продажных цен) за каждый баррель добытой нефти (до этого доход от нефтедобычи поровну распределялся между иностранными компаниями и ливийским правительством). В результате, по подсчетам, в 1966 г. Ливия получила дополнительный доход в размере 48 млн. ливийских фунтов.

По первой пятилетней программе (1963—68 гг.) сооружается ряд пром. предприятий. В сентябре открыты мыловаренная и кондитерская фабрики. Осуществляется также рассчитанный на 5 лет т. н. «План Идриса», предусматривающий вложение 400 млн. лив. ф. в строительство 100 тысяч жилых зданий. Сельское хозяйство находится в тяжелом состоянии (влияет

также отток рабочей силы на нефтепромыслы), потребности страны в продовольствии удовлетворяются во все возрастающей мере за счет импорта. Обрабатывается ок. 700 тыс. га, в т. ч. искусственно орошается св. 100 тыс. га. В наиболее урожайные годы сбор зерновых достигает 200 тыс. т. Прочие важнейшие культуры: финики, оливки (ок. 80 тыс. т), овощи, виноград. Насчитывается ок. 1 млн. овец, св. 1,2 млн. коз и ок. 100 тыс. верблюдов.

Длина ж. д. — 390 км, автодорог с асфальтированным покрытием — ок. 2650 км. Главный морской порт — Триполи.

В 1965 г. экспорт — 282 млн. (1964 г. — 234,8 млн.), импорт — 114,4 млн. (85,3 млн.) лив. ф. Денежная единица — ливийский фунт. По курсу Госбанка СССР на февраль 1967 г. 1 лив. фунт = 2,51 руб. Бюджет на 1966/67 г. по доходам — 187,7 млн. лив. ф., по расходам — 177,7 млн. лив. ф.

Важнейшие события и внешняя политика. В марте 1966 г. закончился вывод английских войск из базы в Триполи, однако до конца года английские войска оставались на базах в Бенгази, Тобруке и Эль-Адеме, а английские военные самолеты — в аэропорту Идрис близ Триполи. Войска США не выводились, а американская военно-воздушная база Уилус-Филд, являющаяся крупнейшей на Ближнем Востоке, в конце года интенсивно использовалась для переброски американского вооружения в Иорданию. В ноябре Уилус-Филд инспектировали зам. министра ВВС США и начальник штаба ВВС США в НАТО.

25 октября была торжественно отмечена 5-я годовщина экспорта первой партии ливийской нефти.

В течение года отношения с Западом расширялись и укреплялись. В октябре во время посещения Ливии английской экономической делегацией подписано соглашение об участии Великобритани в долгосрочных ливийских программах развития. В ноябре в Ливии побывала торговая делегация США и статс-секретарь Франции по внешней торговле Ш. де Шамбрен. Ливию также посетила торговая делегация Финляндии (июнь).

В межарабской политике знаменательно укрепление связей с Иорданией. По сообщениям арабской печати, король Ливии изъявил желание включить страну в планируемый «Исламский пакт».

В июле ливийская парламентская делегация посетила Тайвань. В мае в Ливии побывала торговая делегация чанкайшистов Тайваня, для работы в ливийских учреждениях прибыла группа чанкайшистских инженеров по гражданскому строительству и экспертов-рисоводов. В конце года в ливийской армии служили св. 100 чанкайшистских врачей и медсестер.

В январе Ливию посетила индийская торговая делегация, в октябре — экономическая делегация Пакистана, в Ливию направлены для работы по контрактам новые группы пакистанских врачей, инженеров и банковских служащих. В мае в Ливию нанесла визит делегация нового режима Гамы. В марте заключено соглашение о торговле, воздушном сообщении с Чадом.

В мае Ливию посетила делегация Верховного Совета СССР. В октябре в Ливии находился зам. министра иностранных дел СССР А. Л. Орлов. В марте заключено соглашение с НРВ о строительстве в Триполи спортгородка.

А. Азмедзянов.

ЛИХТЕНШТЕЙН

Лихтенштейн — государство в Центральной Европе, между Швейцарией и Австрией. Конституционная монархия (княжество). Площадь — 158 км². Население — 18 тыс. чел. (1964 г.). Столица — г. Вадуц (св. 3 тыс. жит.). Государственный язык — немецкий. Преобладающая религия — католическая. Глава государства — князь Франц Иосиф II (на престоле с 1938 г.). Парламент (ландтаг) состоит из 15 депутатов, избираемых населением на 4 года; право голоса имеют только мужчины. Последние выборы состоялись в феврале 1966 г. По представлению ландтага князь назначает главу правительства (с 1962 г. — Г. Батлинер). В стране существуют Партия бюргеров (имеет 8 мест в ландтаге), «Союз отечества» (буржуазно-фермерская партия) — 7 мест, Социально-христианская партия, Рабочая партия. Го-

сударственные интересы княжества за границей представляет Швейцария, с которой Лихтенштейн состоит в таможенной унии.

40% самостоятельного населения занято в пром-сти, 14% — в сельском хозяйстве. Имеется св. 35 промышленных предприятий, в т. ч. ГЭС (производство электроэнергии в 1964 г. — 47,1 млн. кВт-ч.), текстильная фабрика, предприятия точного машиностроения, завод искусственных зубов (св. 25 млн. зубов в год) и др. Молочное и мясное животноводство. Важные статьи дохода — выпуск почтовых марок и туризм. Валюта — швейцарская. Экспорт в 1964 г. — 150 млн. швейц. франков. Поскольку в Лихтенштейне весьма низки ставки налогов на доходы, Вадуц избран местопребыванием многих иностранных инвестиционных компаний.

ЛЮКСЕМБУРГ

(Великое герцогство Люксембург)

Общие сведения. Люксембург — государство в Зап. Европе. Площадь — 2,6 тыс. км². Население (оценка 1966 г.) — 332 тыс. чел. Столица — г. Люксембург (ок. 90 тыс. жителей в 1965 г.). Официальные языки — немецкий и французский. Господствующая религия — католическая.

Государственный строй. Глава государства — великий герцог Жан. Законодательная власть осуществляется палатой депутатов (56 членов), избираемой населением на 5 лет. Состав палаты депутатов, избранной в 1964 г.: Христианско-социальная народная партия (ХСНП) — 22 места, Социалистическая рабочая — 21, Демократическая — 6, Коммунистическая — 5, группа «Народное движение» — 2. Правительство, сформированное в декабре 1966 г., состоит из представителей ХСНП и социалистической рабочей партии. Председатель правительства — П. Вернер (ХСНП). Министр иностранных дел — П. Грегуар (ХСНП).

Политические партии и профессиональные союзы. Христианско-социальная народная партия. Выражает интересы крупных промышленников, зажиточных крестьян и католического духовенства. Председатель — Ж. Дюпонг. Люксембургская социалистическая рабочая партия. Входит в Соц. интернационал. Председатель — Г. Краватте. Демократическая (Либеральная) партия. Объединяет гл. обр. среднюю и мелкую буржуазию. Лидер — Э. Шаус. Коммунистическая партия Люксембурга (КПЛ). Создана в 1921 г. Генеральный секретарь ЦК — Д. Урбани.

Объединение люксембургских рабочих профсоюзов. Входит в МКСП. Объединяет гл. обр. металлистов и горняков. Ок. 19,5 тыс. членов. Объединение христианских профсоюзов. Связано с католической церковью. Ок. 7 тыс. членов. Входит в МКХП.

Экономика. В 1966 г. наблюдалось снижение деловой активности.

Промышленность. Объем промышленного производства сократился по сравнению с 1965 г. примерно на 5,5%. Падение затронуло как добывающую, так и — особенно — обрабатывающую пром-сть (гл. обр. пищевую, обувную, швейную).

В горнодобывающей и металлургической отраслях в 1966 г. было занято 24 тыс. рабочих, в т. ч. 5,1 тыс. иностранных.

Производство важнейших видов промышленной продукции

Виды продукции	Единица измерения	1964 г.	1965 г.	1966 г.*
Электросила . . .	млн. кВт-ч	2220	2300	2400
Железная руда . . .	млн. т	6,7	6,3	6,1
Чугун	тыс. т	4188	4144	3961
Сталь	» »	4560	4586	4416

* Предварительные данные.

Сельское хозяйство. В 1966 г. собрано (тыс. т): пшеницы — 50,1, овса — 42, ячменя — 23, ржи — 8, картофеля — 15, винограда для производства вина — 20. Средняя урожайность зерновых составила ок. 20 ц/га. поголовье скота (май 1965 г., тыс.): круп. рог. скот — 161,9, в т. ч. молочные коровы — 55,3; свиньи — 105,6; лошади — 2,2. Парк сельскохозяйственных тракторов (1965 г.) — 7,5 тыс.

Транспорт. Протяженность ж. д. широкой колеи — ок. 500 км. Протяженность шоссе дорог — св. 1 тыс. км. Парк автомобилей (начало 1966 г.) — 71,7 тыс., в т. ч. легковых — 61,3 тыс.

Люксембург находится в таможенном союзе с Бельгией, и сведения о его внешней торговле даются по Вельгийско-Люксембургскому союзу в целом (см. статью Бельгия).

Денежная единица — люксембургский и бельгийский франки (люксембургский франк приравнен к бельгийскому).

Важнейшие события. В апреле 1966 г. состоялся XIX съезд КПЛ; главное внимание он уделял борьбе за сплочение трудящихся и осуществление их требований, за достижение единства в мировом коммунистическом и рабочем движении.

17 ноября палата депутатов приняла резолюцию, которая предлагала правительству ликвидировать всеобщую воинскую повинность, учитывая изменение международной обстановки и внутренние экономические трудности. Социалисты потребовали отмены воинской повинности к 1 января 1967 г. Представители ХСНП, в т. ч. председатель правительства Вернер, предложили отменить воинскую повинность не ранее июля 1967 г. ХСНП и социалпартия не пришли к согласию, и правительство Вернера 25 ноября 1966 г. ушло в отставку. После того, как была достигнута договоренность об урегулировании воинской повинности с середины

июня 1967 г., Вернер сформировал 23 декабря новое правительство из представителей тех же двух партий. ХСНП и соципартия договорились также о проведении более строгого режима экономии и о некотором повышении социальных льгот для отдельных групп населения.

Люксембург отказался разместить на своей территории как объединенное верховное командование НАТО,

так и командование войсками НАТО в Центральной Европе или военный колледж НАТО.

В августе делегация люксембургских молодежных организаций посетила СССР. В октябре Люксембург посетила советский космонавт В. Николаева-Терешкова. С правительствами ЧССР и СФР была достигнута договоренность о взаимном преобразовании дипломатических миссий в посольства.

Я. Санжак.

МАВРИТАНИЯ

(Мавританская Исламская Республика)

Общие сведения. Мавритания — государство в Зап. Африке. Территория — 1086 тыс. км². Население — ок. 1 млн. чел. (оценка, 1964 г.), из которых ок. 75% — берберы, смешанные с арабами, и ок. 25% — негровые народы. Господствующая религия — ислам. Государственный язык — французский, национальный — арабский. Столица — Нуашиот (15 тыс. жит., 1965 г.).

Государственный строй. Глава государства и правительства — президент, избираемый на 5 лет (с 1961 г. — Моктар Ульд Дада). Законодательная власть принадлежит Национальному собранию (40 депутатов).

Политические партии и профсоюзы. Правящая единственная партия — Партия мавританского народа (ПМН). Образ. в 1961 г. Ген. секретарь — Моктар Ульд Дада. 144 тыс. чел. Профцентр — Национальный союз мавританских трудящихся.

Экономика. Основа хозяйства — кочевое скотоводство. Поголовье (в тыс., 1964 г.): крупный рогатый скот — 1447, овцы и козы — 18 000, верблюды — 505, лошади — 185. Ежегодно экспортируется ок. 1 млн. голов скота.

Мавритания — один из крупнейших мировых экспортёров железной руды. Добыча ведётся компанией «Миферма» (95% акций у иностранных компаний,

гл. образом у банкирского дома Ротшильдов, 5% — у правительства Мавритании). В 1964 г. вывезено 4,5 млн. т, в 1965 г. — св. 6 млн. т, в 1966 г. — 7,2 млн. т руды. Иностранный капитал при незначительном участии правительства Мавритании создал компанию «Миккома», которая приступает к разработке крупных месторождений медной руды. В 1966 г. завершена четырёхлетняя программа развития (общие ассигнования — ок. 28 млрд. афр. фр.), программа выполнена не полностью.

Важнейшие события и внешняя политика. В канун 1966 г. Мавритания во исполнение решений Организации африканского единства разорвала дипломатические отношения с Великобританией. В феврале 1966 г. из правительства выведены пять министров, в том числе министр иностранных дел и обороны М. У. Шейх. В том же месяце М. Ульд Дада нанес визит в Мали. В коммюнике о переговорах М. Ульд Дада с Модибо Кейтой подчеркивается, в частности, необходимость совместных усилий в экономическом развитии района, скорейшего прекращения агрессии США во Вьетнаме. В октябре подписано первое торговое соглашение Мавритании с СССР, соглашение предусматривает поставки из СССР машин и оборудования в обмен на товары традиционного мавританского экспорта.

А. Б.

МАЛАВИ

(Республика Малави)

Общие сведения. Республика Малави — государство в Центр. Африке в составе Содружества, возглавляемого Великобританией (с 1891 г. по 1964 г. — англ. протекторат Ньясаленд). Площадь — 125 тыс. км². Население — 4042 тыс. чел. (1966 г.). Столица — Зомбеи (14 тыс. жит.).

Государственный строй. С 1966 г. — республика. По конституции 1966 г. глава гос-ва и правительства — президент, избираемый парламентом на 5 лет; с 1966 г. — Х. Банда. Высший законодательный орган — Законодательное собрание (55 чел.), число европейских депутатов увеличено с 3 до 5.

Политические партии. Единственная политическая партия — Конгресс Малави, лидер Х. Банда.

Экономика. В 1965—66 гг. состояние экономики несколько улучшилось. Годовой прирост стоимости гос. капиталовложений в 1965 г. составил 5 млн. ф. ст. (1964 г. — 3 млн. ф. ст.). На 11% (до 45,8 млн. кВт-ч) возросло потребление электроэнергии. На 14% вырос объём пассажирских и на 16% грузовых ж.-д. перевозок. В 1966 г. был пересмотрен план развития Малави (1965—69 гг.), цель к-рого подъем с.-х-ва и рост экспорта с.-х. продукции, расширение системы среднего образования, развитие транспортной сети и поощрение частного предпринимательства. Более чем вдвое была сокращена сумма (10 млн. ф. ст.), предусмотренная для нужд Корпорации развития Малави. До 6,9 млн. ф. ст. (первоначально 2,5 млн. ф. ст.) увеличились ассигнования на с.-х-во. Сбор основных с.-х. культур в 1965 г. (тыс. т): чай — 13,4, табак — 22,8, хлопок — 20,6, арахис — 25,2. В 1965 г. экспорт — 14,5 млн. ф. ст., импорт — 20,5 млн. ф. ст. В 1966 г. уд. вес Великобритании в импорте — 35% (1965 г. — 25%), ЮАР — 8% (1965 г. — 5%), Родезии — 26% (1965 г. — 36%). В апреле 1966 г. правительство подписало соглашение о создании экономического сообщества Вост. Африки. Де не ж в а я е д и н и ц а — малавийский фунт, равный 1 англ. ф. ст.

Важнейшие события и внешняя политика. 6 июля 1966 г. была провозглашена Республика Малави. Однако внутренняя и внешняя политика правительства Малави осталась без изменения. В 1966 г. Великобритания предоставила правительству Малави субсидию в размере 5,3 млн. ф. ст. и 2,5 млн. ф. ст. в качестве беспроцентного займа сроком на 25 лет. Экономическая зависимость Малави от Великобритании и других государств (со времени провозглашения независимости Малави получила 21 млн. ф. ст. в виде займов и субсидий от 30 стран) в значительной степени определяет внешнюю политику правительства Х. Банды. Х. Банда неоднократно высказывал недоверие ОАЕ, выступал против принятых ею резолюций в отношении к правительствам ЮАР и Родезии. Правительство Малави поддерживало проводимую Великобританией политику в отношении Родезии; оно выступало против позиции африканских государств, настаивавших на строгих

санкциях против режима Смита вплоть до применения силы. В феврале 1966 г. правительство Малави разорвало дипломатические отношения с ОАР, объясняя это якобы вмешательством ОАР во внутренние дела Малави. В феврале было ликвидировано представительство

Ганы в Малави — комиссариат Ганы в г. Зомбе. В мае правительство Малави подписало временное соглашение о создании экономического сообщества Вост. Африки, куда вошли также Эфиопия, Кения, Сомали, Танзания, Замбия, Бурунди и о-в Мадагаскар. *М. Чуваева.*

МАЛАГАСИЙСКАЯ РЕСПУБЛИКА (Мадагаскар)

Общие сведения. Малагасийская Республика — государство, расположенное на о. Мадагаскар и прилегающих мелких о-вах. Входит во Французское сообщество. Площадь — 595 тыс. км². Население — 6,2 млн. чел. (1965 г.). Столица — Тананариве (260 тыс. жит.). Официальные языки — малагасийский и французский.

Государственный строй. Глава гос-ва — президент, избираемый на 5 лет (с 1960 г. — Ф. Циранана, в 1965 г. переизбран на второй срок). Высший законодательный орган — двухпалатный парламент: Национальное собрание (107 депутатов) и сенат (54 депутата).

Политические партии, профсоюзы и другие общественные организации. Правящая Социал-демократическая партия Мадагаскара и Коморских островов (ПСД) имеет в Национальном собрании 104 места. Осн. в 1956 г. Ф. Цирананой при поддержке колониальных властей и французских социалистов. Ген. секретарь — А. Ресаипа (он же — министр внутренних дел). Ок. 1 млн. чел. Присоединяется к Социалистическому интернационалу, поддерживает тесные связи с Социалистической партией Франции и Социал-демократической партией ФРГ. Под руководством ПСД находится Социал-демократическая молодежь Мадагаскара и Коморских о-вов. К ПСД примыкает Социальная партия крестьян Юга. Крупнейшая оппозиционная партия, Партия конгресса независимости Мадагаскара (АКФМ), осн. в 1958 г., в Национальном собрании имеет 3 места. Пред. — Р. Андриамандзату. Выступает за полную ликвидацию остатков колониализма, выход из Сообщества, проведение политики позитивного нейтралитета и коренных социальных преобразований. Св. 20 тыс. чел. К ней примыкает Национальное движение за независимость Мадагаскара, пред. — М. Дзауна. Другие оппозиционные партии: Малагасийский народный фронт, пред. — Ж. Расета, и Движение за национальное возрождение, основанное в 1963 г., выступают обычно совместно с требованием полной ликвидации колониализма и улучшения положения крестьян. Мальгашское национальное объединение — оппозиционная партия с сильным католическим влиянием, выступает в поддержку западных держав. Лидер — А. Безака. Партия единства. Осн. в 1962 г. Выдвигает лозунг построения «малагасийского социализма, основанного на вере в бога».

Крупнейшее профобъединение — Союз профсоюзов трудящихся Мадагаскара (ФИСЕМА), пред. — А. Разафиндзухани, находится под влиянием АКФМ, входит в ВФП и действует в сотрудничестве с ВКТ Франции. Объединяет в основном рабочих и батраков. К ФИСЕМА близок Союз автономных профсоюзов Мадагаскара. Проправительственная Конфедерация трудящихся Мадагаскара и Коморских островов объединяет гл. обр. служащих, чиновников и крестьян. Имеются отделения Французской конфедерации христианских трудящихся и «Форс уврьер».

Экономика. В 1965 г. по найму работало 192 тыс. чел. Обрабатывалось ок. 3 млн. га. Лучшие земли находят-

ся в руках французских колонистов. Главная с.-х. культура — рис, под ним ок. 800 тыс. га, на его долю приходится до 40% стоимости всей с.-х. продукции. Сбор риса в 1965 г. — 1200 тыс. т — ниже среднего годового уровня, страна вынуждена была импортировать 180 тыс. т риса. Производство др. основных культур в 1965 г. (в тыс. т): маниок — 805, кукуруза — 87, батат — 272, кофе — 55, ваниль — 0,76, табак — 6,5, гвоздика — 6,2, сахарный тростник — 860, сизаль — 27, рафия — 8, картофель — 84, бобовые — 16,5, виноград — 27. Главная экспортная культура — кофе, в 1965 г. вывезено 50 тыс. т (в 1964 г. — 38 тыс. т), на 2-м месте — ваниль, экспорт в 1965 г. — 1000 т (св. 1/2 экспорта — на мировой рынок, главный импортер — США). В 1965 г. из-за неблагоприятной конъюнктуры на мировом рынке сократился, несмотря на хороший урожай, экспорт гвоздики, сизаля, табака и перда. Условия рынка особенно сказались на производстве и экспорте сахара. В 1964 г. произведено 116 тыс. т и экспортировано 66,8 тыс. т сахара, однако в 1965 г., несмотря на рекордный урожай сах. тростника, производство сократилось до 79 тыс. т, а вывоз — до 35 тыс. т. Главной причиной такого положения явилась ликвидация в начале 1965 г. рынка сахара в рамках зоны франка; правительство Малагасийской Республики проявляет инициативу в создании рынка сахара в рамках Афро-Малагасийской организации экономического сотрудничества. В последние годы быстро растет экспорт бананов: в 1961 г. — 0,6 тыс. т, в 1964 г. — 15 тыс. т, в 1966 г., по предварительным данным, — 30 тыс. т (главные покупатели — ФРГ и Франция). В 1965 г. насчитывалось ок. 9 млн. голов озу и 0,6 млн. свиней. Имеется 6 мясоконсервных заводов, в 1965 г. произведено 11,5 тыс. т консервированного и охлажденного мяса. В области с.-х-ва основное внимание уделяется освоению земель в дельте р. Мангуки (юго-зап. Мадагаскар), уже освоено 10 тыс. га.

В промышленности занято ок. 30 тыс. рабочих. Господствует французский капитал, проникает капитал США, ФРГ, Японии, Израиля. Крупнейшее предприятие легкой пром-сти — ткацкая фабрика в Анцирабе, в 1965 г. она произвела 2,6 тыс. т тканей. Строится бумажный комбинат годовой мощностью 7,5 тыс. т. В 1965 г. сдан в эксплуатацию нефтеперерагонный завод в Таматаве производительностью 600 тыс. т в год. В 1965 г. произведено 102,1 млн. кВт-ч электроэнергии. В 1965 г. добыто 18 тыс. т графита (4-е место в капиталистическом мире), 800 т слюды; добыча других полезных ископаемых в 1964 г.: хромовая руда — 13 тыс. т, бериллий — 510 т, ильменит — 498 т, колумбит — 22 т, кварц — 51 т. С 1964 г. осуществляется пятилетняя программа развития, общие капиталовложения — 167 млрд. фр., однако на развитие с.-х-ва и пром-сти выделено лишь 15 млрд. фр.

Ж. д. — 864 км, автодорог — ок. 32 тыс. км. В 1965 г. импорт — 34,1 млрд., экспорт — 22,6 млрд. фр. (в 1964 г. соответственно 35,4 млрд. и 22,6 млрд. фр.). На Францию и др. страны франка в 1965 г. пришлось 63% общего товарооборота, на долю США — 14% (в 1964 г. — 10%). Общ. бюджет на 1966 г. — 28,7 млрд. фр. (1965 г. — 25,8 млрд. фр.). Французская финансовая помощь в 1965 г. — св. 6 млрд. фр.

Важнейшие события и внешняя политика. В 1966 г. основное внимание по-прежнему уделялось укреплению Общей Афро-Малагасийской организации (ОКАМ), в которой Малагасийская Республика играет руководящую роль. В июне в Тананариве проходило совещание министров иностранных дел 14 стран — членов ОКАМ. Совещание отметило, в частности, неуклонное ухудшение условий в торговле африканских стран с западно-европейскими государствами и США, решено предпринять совместный демарш перед «общим рынком», с целью добиться улучшения условий торговли. В том же месяце в Тананариве состоялось 2-е совещание глав государств ОКАМ.

В апреле Циранана заявил о намерении установить дипломатические отношения с СССР. В сентябре во время пребывания в Париже Циранана заявил, что Малагасийская Республика будет и в дальнейшем проводить политику антикоммунизма. Вместе с тем тог-

да же Циранана имел встречу с послом СССР в Париже.

В августе на частичных муниципальных выборах победу одержала СДП. В сентябре проходил чрезвычайный съезд СДП, на котором резко критиковались попытки введения в стране однопартийной системы.

В августе Мадагаскар посетила делегация МБРР. В октябре, вернувшись из Фрэнции, Циранана заявил о согласии «общего рынка» финансировать работы по увеличению производства риса на 500 тыс. т.

В июле Малагасийскую Республику посетил председатель Национального управления по авиации и космическим исследованиям США Э. Бакли. Он инспектировал работы по расширению американской станции слежения за спутниками (в 35 км от Тананариве), которая превращается в крупнейшую американскую станцию слежения за пределами США. Л. Корнеев.

МАЛАЙЗИЯ

(Федерация Малайзия)

Общие сведения. Малайзия — федеративное государство в Юго-Вост. Азии, объединяющее Малайскую Федерацию, Саравак и Сабах (Сев. Калимантан). Федерация Малайзия, созданная в 1963 г., состоит из 13 штатов (11 штатов — в Малайе, два других штата — Саравак и Сабах). Входит в Содружество, возглавляемое Великобританией. На Малайзию распространены договор об обороне и «взаимопомощи», который Англия имела с Малайской Федерацией. Площадь — 333 тыс. км². Население — 11,1 млн. чел. (1964 г.), из них св. 40% малайцев и ок. 40% китайцев. Столица — Куала-Лумпур (св. 500 тыс. жит.).

Государственный строй. Глава государства — верховный правитель — Султан Исмаил Зайнал Абидин, султан Тренгану (с апреля 1966 г.). Верховный правитель избирается на 5 лет из числа 9 правителей (султанов) Малайи, назначает премьер-министра и членов кабинета, ответственных перед парламентом, который является высшим законодательным органом и состоит из сената — Диван Негара (58 членов: 26 избираются от 13 штатов и 32 назначаются главой государства сроком на 6 лет) и палаты представителей — Диван Райят (144 члена: 104 избираются от 11 штатов Малайи, 24 — от Саравака и 16 — от Сабаха сроком на 5 лет). Премьер-министр и мип. иностранных дел — Тенку Абдул Рахман Путра (с сентября 1963 г.).

Политические партии и профсоюзы. В Малайзии у власти находится Союзная партия, представляющая собой коалицию трех партий: Объединенной малайской национальной организации (осн. в 1946 г., ок. 300 тыс. чл., президент — Тенку Абдул Рахман Путра); Китайской ассоциации Малайи (осн. в 1949 г., ок. 225 тыс. чл., президент — Тан Сью-син); Индийского конгресса Малайи (осн. в 1946 г., 150 тыс. чл., президент — Т. В. Самбатхан). Союзная партия имеет 125 мест в палате представителей. Оппозиционные партии: Памалайская и сламская партия (осн. в 1951 г., 4 места в сенате и 9 в палате представителей), презид. — Бурхануддин; Народная прогрессивная партия (2 места в палате представителей), ген. секретарь — Д. Р. Синивасагам; Объединенная демократическая партия (осн. в 1962 г., 1 место в палате представителей), ген. секретарь — Лия Чен-ю; Трудовая, или Рабочая партия Малайи (осн. в 1952 г.), пред. — Лим Кян-сю; Народная партия (Партия Райят, осн. в 1955 г.), лидер — Ахмад Бусламан; Партия демократичес-

кого действия (осн. в 1965 г., 1 место в палате представителей), пред. — Чен Ман-хин; Партия Негара (Партия родины); Национальная партия конвента. Коммунистическая партия Малайи. Осн. в 1930 г., находится на нелегальном положении с 1948 г. Пред. — Муса Ахмад, ген. секретарь — Чань Пин.

В Сараваке: правящая партия — Союзная партия Саравака. Осн. в 1961 г., 75 тыс. чл., 17 мест в палате представителей и 25 из 42 — в законодательном собрании штата. Пред. — Д. С. К. Нингкан. Объединенная народная партия Саравака (пред. — Онг Кя-хью), партия «Негара Саравак» (3 места в палате представителей), Народная партия действия Саравака (3 места в палате представителей).

В Сабахе: Союзная партия Сабаха (осн. в 1962 г., правящая партия, 16 мест в палате представителей, лидер — Д. А. Стефенс), оппозиционная Социал-демократическая партия Сабаха (осн. в 1964 г., лидер — Питер Чин).

Профсоюзы. Конгресс профсоюзов Малайи (осн. в 1949 г., 224 тыс. чл., презид. — Джесудос), Национальный профсоюз плантационных рабочих (осн. в 1952 г., ок. 150 тыс. чл., ген. секретарь — Нараянан), Конгресс профсоюзов работников общественных и государственных учреждений (40 тыс. чл.), Профсоюз железнодорожников (осн. в 1963 г., 14 тыс. чл.), Национальный профсоюз горняков (15 тыс. чл.), Профсоюз транспортных рабочих (осн. в 1953 г., 10 тыс. чл.), Национальный союз учителей Малайзии (8 тыс. чл.).

Экономика. Экономическое положение страны полностью зависит от состояния производства и экспорта каучука, олова и лесоматериалов. Во всех ведущих отраслях экономики господствующее положение занимают крупные английские монополии. В последние годы заметно увеличились, особенно в железорудной промышленности, японские капиталовложения. В результате визита в ноябре 1966 г. американской миссии во главе с Ю. Блэком ожидается значительный прилив американского частного капитала. Вместе с тем продолжается рост местной крупной и средней буржуазии, представленной в основном китайцами.

Промышленность. В связи с исключительно благоприятной конъюнктурой на мировом рынке

производство оловянных концентратов в 1966 г. достигло наивысшего за последние 25 лет уровня. Однако рост собственного произ-ва не мог компенсировать прекращения импорта концентратов из Таиланда, приведшего к дальнейшему сокращению вылавки олова. Падение спроса со стороны Японии обусловило значительное сокращение добычи железной руды.

Производство важнейших видов промышленной продукции

Виды продукции	1964 г.	1965 г.	1966 г.
Электроэнергия (млн. кВт-ч)	1653	2128	1310**
Оловянные концентраты (тыс. т)	61,0	64,7	68
Железная руда (тыс. т)	6568	6982	3602*
Бокситы (тыс. т)	471	856	617*
Золото (кг)	227	124	69*
Олово металлическое (тыс. т)	72,5	73,6	41,6*
Каучук переработанный и копченый лист (тыс. т)	88	78	54**
Кокосовое масло (тыс. т)	63	65	50**
Обувь резиновая (млн. пар)	21	21	13**
Мыло (тыс. т)	24	20	23**
Цемент (тыс. т)	465	738	493**
Кирпич (млн. штук)	116	121	75**

* 7 месяцев. ** 8 месяцев.

Сельское хозяйство. В 1966 г. продолжался рост произ-ва каучука, продуктов масличной пальмы и чая. Производство продуктов кокосовой пальмы, которое считают малорентабельным, вновь сократилось.

Производство важнейших видов сельскохозяйственной продукции (Зеп. Малайзия) (тыс. т)

Виды продукции	1964 г.	1965 г.	1966 г.*
Каучук	830	872	618
на плантациях	480	487	321
в мелких хозяйствах	350	385	297
Пальмовое масло	122	149	119
Ядро вальмового ореха	30	35	27
Копра (на плантациях)	30	31	20
Чай	3	3	2
Рис (очищенный)	469	560	...

* 3 месяцев.

Транспорт. Длина ж. д. Зап. Малайзии (штаты Малайи) — 2098 км, грузооборот в 1965 г. — 4 млн. т, перевезено 6,1 млн. пассажиров. В Вост. Малайзии железные дороги имеются только в Сабахе (200 км). Общая длина автомобильных дорог — 16,7 тыс. км, в т. ч. в Зап. Малайзии — 14 тыс. км. В 1966 г. зарегистрировано ок. 500 тыс. автомобилей. Общий грузооборот портов Зап. Малайзии в 1965 г. — 16,5 млн. т, в т. ч. Пенанга — 3,3 и Порт-Суэттенхема — 2,7 млн. т.

Внешняя торговля. По размерам торгового оборота Малайзия занимает одно из первых мест в Азии. Каучук, олово, лесоматериалы, железная руда, продукты масличной и кокосовой пальм, перец и консервированные ананасы составляют св. $\frac{9}{10}$ малайзийского экспорта. Основные партнеры — Англия, Япония, США, Таиланд, ФРГ. Св. 30% торгового оборота приходится на долю торгово-транзитных операций с Сингапуром. Все большее внимание уделяется торговым связям с социалистическими странами. В сентябре—октябре 1966 г. малайзийская торговая миссия посетила СССР, который является крупнейшим покупателем малайзийского каучука.

Финансы. Со времен английского господства в Малайзии, Сингапуре и Брунее имеет хождение общая денежная единица — малайзийский доллар = 28 английским пенсам. Однако в августе 1966 г. три страны

Общие итоги внешней торговли Малайзии в 1965 г. (млн. мал. долл.)

	Оборот	Импорт	Экспорт	Сальдо
Западная Малайзия	5659,0	2584,6	3074,4	+489,8
Восточная Малайзия:				
Сабах	611,3	310,9	300,4	-10,5
Саравак	868,6	460,7	407,9	-52,8
Малайзия в целом	7138,9	3356,2	3782,7	+426,5

приняли к соглашению о том, что с июня 1967 г. каждая из них начнет выпуск собственных денег. Ф. Тринч.

Важнейшие события. В апреле 1966 г. принята первая пятилетняя программа развития на 1966—70 гг. В августе отменены преференциальные пошлины на ряд товаров, импортируемых из Англии и др. стран Содружества.

В апреле в Куала-Лумпуре состоялась демонстрация протеста против приезда помощника гос. секретаря США. 1 мая был проведен многотысячный митинг, его участники осудили американскую агрессию во Вьетнаме. В октябре накануне приезда в Куала-Лумпур президента США Л. Джонсона полиция совершила налеты на организации Рабочей и Народной партий в Куала-Лумпуре и Пенанге, призвавшие трудящихся провести демонстрации протеста. Тем не менее в Куала-Лумпуре демонстрация протеста против приезда Л. Джонсона состоялась.

В 1966 г. на Северном Калимантане продолжалась вооруженная борьба против созданной Федерации Малайзии. 22 июля правительство обратилось с призывом к 33 тыс. повстанцев сдать власть, однако те не сложили оружия. В сентябре введено чрезвычайное положение в Сараваке, а в декабре там арестовано 118 чел. по обвинению в коммунистической деятельности. На малайско-тайландской границе продолжали действовать вооруженные отряды КН Малайи, против которых вели совместные военные действия малайзийские и тайландские войска.

Внешняя политика. В 1966 г. правительство Малайзии уделяло большое внимание урегулированию отношений с Индонезией. В июне в Бангкоке состоялись переговоры между зам. премьер-министра Малайзии А. Разаком и мин. иностранных дел Индонезии А. Маликом. В августе А. Малик подписал в Малайзии соглашение о нормализации отношений. В ноябре между двумя странами восстановлены торговые отношения и почтовая связь.

В 1966 г. Малайзия предпринимала попытки возродить деятельность проимпериалистической Ассоциации стран Юго-Вост. Азии (АСА). Представители Малайзии участвовали в ряде совещаний в рамках АСА.

В связи с нормализацией отношений с Индонезией правительство Малайзии в июле вело переговоры с Англией о выводе части ее войск с территории Сабаха и Саравака. Это требование Малайзии стало особенно настоятельным после того, как Англия отказалась предоставить финансовую помощь в размере 225 млн. ф. ст. для финансирования первой пятилетней программы Малайзии. В малайзийском парламенте имели место резкие антианглийские выступления, выдвигались требования к правительству проводить независимую, нейтральную политику.

Правительство Малайзии высказалось за принятие решительных мер против расистских властей в Юж. Родезии, за мирное решение вьетнамского вопроса, отказалось послать свои войска в Юж. Вьетнам, однако выступило против предложения де Голля о выводе американских войск из Юж. Вьетнама; в Джохоре продолжал действовать тренировочный военный лагерь, где английские инструкторы подготавливают южновьетнамских солдат для ведения «контрпартизанской» войны.

В сентябре Малайзия восстановила дипломатические отношения с Пакистаном, прерванные в 1965 г. в связи с позицией Малайзии по индо-пакистанскому конфликту. В январе Малайзия установила дипломатические отношения с Иорданией. В декабре подписано малайзийско-бельгийское соглашение об экономическом и научном сотрудничестве. В октябре торговая делегация Малайзии посетила СССР.

В 1966 г. премьер-министр Абдул Рахман посетил Иран (сентябрь), Сингапур (октябрь) и Англию (сентябрь), где участвовал в конференции премьер-министров стран Содружества. В Малайзии с официальными визитами находились президент США Л. Джонсон (октябрь), глава южнокорейского режима Пак Чжон Хи (февраль), премьер-министр Сингапура Ли Куан-е (июнь), премьер-министр Таиланда Т. Киттикачон

(май), вице-президент Индии З. Хусейн (октябрь), министры иностранных дел Англии М. Стюарт (июль), Индонезии А. Малик (август), Японии Э. Сина (октябрь), министр обороны Англии Д. Хили (февраль, июль), спец. помощник президента США Ю. Блэк (ноябрь) и помощник гос. секретаря США У. Банди (март). С целью получения займов мнн. финансов Малайзии Тан Сюэ Син в мае посетил Англию, Данию и ФРГ. В мае в Малайзия находилась торговая делегация южнокорейского режима.

В 1966 г. Малайзия заявляла о том, что она не намерена вступать в СЕАТО и высказалась против создания нового военного союза в Азии, вопрос о котором обсуждался на конференции министров иностранных дел некоторых стран Азии и района Тихого океана в Сеуле в июне 1966 г.

А. Малов.

МАЛИ

(Республика Мали)

Общие сведения. Мали — государство в Зап. Африке. Площадь — 1204 тыс. км². Население (оценка 1964 г.) — 4,4 млн. чел. Столица — Бамако (135 тыс. жит., 1961 г.). Большая часть населения исповедует ислам. Государственный язык — французский.

Государственный строй. По конституции 1960 г. глава государства — президент, он же глава правительства (с 1960 г. — Модибо Кейта). Высший орган законодательной власти — однопалатное Национальное собрание (80 депутатов), избираемое на 5 лет.

Политические партии и профсоюзы. Правящая и единственная партия — Суданский Союз. Осн. в 1958 г. Ставит целью строительство социалистического общества на основе научного социализма. Ген. секретарь — Модибо Кейта. Под руководством партии работают: Национальный союз трудящихся Мали (созд. в 1960 г., 35 тыс. чл., пред. — М. Сиссоко), Молодежь Суданского Союза, Союз женщин Республики Мали, Союз ветеранов войны, Малийский комитет афро-азиатской солидарности и др.

Экономика. Посевные площади достигают 2 млн. га, искусственно орошается 66 тыс. га. Развиваются государственная и кооперативная формы хозяйства. В руках государства находится крупнейшее в Зап. Африке с.-х. предприятие «Оффис дю Нижер», специализирующееся на производстве хлопка и риса. В «Оффис дю Нижер» работает 23 тыс. крестьян, получающих участки орошаемой земли на условиях аренды, жилье, авансы на питание, приобретение семян, инвентаря и т. д., а также 5 тыс. рабочих; пасчитывается св. 200 тракторов, экскаваторов и скреперов. «Оффис дю Нижер» имеет монопольное право на закупку у крестьян хлопка и риса. На конец 1965 г. в стране насчитывалось 7 тыс. с.-х. снабженческо-сбытовых кооперативов (в 1964 г. — 3 тыс.). В малийских кооперативах совместно обрабатывается и является коллективной собственностью обычно лишь один небольшой участок (в среднем ок. 1 га). Абсолютно преобладает мелкокрестьянское землепользование. В 1965 г. сбор основных с.-х. культур составил (в тыс. т, в скобках — 1964 г.): просо и сорго — 651(750), рис — 129,9(165), кукуруза — 109,4(70), арахис — 147,9(130), хлопок-сырец — 53,7(31,4), картофель и др. клубневые — 270 (1964 г.). Ежегодно вылавливается ок. 80 тыс. т рыбы. поголовье скота (1962 г., тыс.): крупный рогатый скот — 3862, овцы и козы — 8159, верблюды — 157, лошади и ослы — 455. В 1966 г. из-за стихийных бедствий урожай снизился, наблюдалась нехватка продуктов питания.

Пятилетняя программа, принятая в 1961 г., невыполнена. Значительных размеров (ок. 40 млрд. малийских фр. при годовом бюджете в 10 млрд. фр.) достиг государственный долг. Выдвинута задача в ближайшие несколько лет добиться полного обеспечения страны собственным продовольствием. Имеется несколько небольших промышленных предприятий. Значительную помощь в развитии экономики Мали оказывают СССР и др. социалистические страны, а также некоторые государства Запада. В 1966 г. в Бамако начала работу мясокладобойня, построенная с участием французского капитала. При содействии Франции на р. Нигер близ Бамако сооружается гидроэлектростанция, французские специалисты осуществляют несколько с.-х. проектов. США в счет программы помощи поставляли Мали в 1966 г. продовольствие и нефтепродукты, однако долгосрочный план экономической помощи США, обсуждавшийся осенью 1965 г. во время визита в Бамако пом. государственного секретаря США М. Уильямса, был отвергнут правительством Мали из-за политических условий, которыми он сопровождался.

Важнейшие события и внешняя политика. В 1966 г. партия Суданский Союз и правительство Мали уделяли главное внимание ликвидации экономических трудностей, мобилизации и более рациональному использованию ресурсов. Эти усилия встречали понимание и поддержку со стороны СССР и др. социалистических стран Европы. СССР, в частности, отказался от процентов по предоставленным ранее кредитам, согласился на отсрочку уплаты долгов и установил лишь символическую оплату услуг советских специалистов. В мае — июне 1966 г. СССР посетила делегация Суданского Союза во главе с И. Диарра, она была принята Л. И. Брежневом. В июне посол СССР в Республике Мали передал дар КПСС Суданскому Союзу — 25 легковых автомобилей «ГАЗ-69». В июле подписан протокол о строительстве в Мали с помощью СССР крупного цементного завода годовой мощностью 100 тыс. т. В партийные школы СССР и социалистических стран Европы была принята на учебу большая группа деятелей партии Суданский Союз.

Руководители Мали подчеркнули необходимость извлечения серьезных уроков в связи с реакционным государственным переворотом в Гане в феврале 1966 г. В марте 1966 г. Модибо Кейта совершил поездку в Гвинею, где вел переговоры с Секу Туре и Квеме Нкрумой. В том же месяце в Бамако проходили переговоры представителей профсоюзных, молодежных и женских организаций Мали и Гвинеи, выработаны совместные меры борьбы с происками империализма в Африке. В конце года реорганизовано правительство, созданы рабочие

партийные комиссии, наделенные широкими полномочиями.

В феврале Модибо Кейта совершил поездку в Мавританию и вел переговоры с М. Ульд Дадда, в совместном коммюнике отмечается, в частности, необходимость скорейшего прекращения агрессии США во Вьетнаме. В сентябре в Мали нанес официальный визит король Саудовской Аравии Фейсал. В декабре Модибо Кейта во главе правительственной делегации Мали посетил Сенегал, достигнута договоренность о расширении всестороннего сотрудничества между двумя странами. М. Кейта выдвинул на переговорах в Сенегале предложение о создании экономической группировки стран Западной Африки, которая способствовала бы ослаблению экономической зависимости африканских стран от бывших метрополий, а также об интенсификации

усилий соответствующих африканских государств в совместном развитии бассейна р. Сенегал. В течение года расширялись контакты Мали с Берегом Слоновой Кости, который согласился оплатить в твердой валюте часть задолженности Мали иностранным нефтяным компаниям. В июле Мали посетил президент Нигера А. Диори. В августе в результате переговоров значительно улучшились отношения с Верхней Вольтой.

В октябре правительственная делегация Мали во главе с Мадейрой Кейта посетила ВНР, СРР и ПНР. В декабре в Мали находилась делегация Социалистического союза трудового народа Югославии, в совместном коммюнике содержится требование положить конец агрессии США во Вьетнаме. В октябре близ Куликоро открыт сельскохозяйственный институт, созданный с помощью СССР и ЮНЕСКО.

А. Петров.

МАЛЬДИВЫ

Мальдивы — государство, расположенное на островах одноименного архипелага в Индийском океане, в 700 км к юго-западу от Цейлона. С 26 июля 1965 г. — независимое государство. Площадь — ок. 300 км². Население — 96,4 тыс. чел. (перепись 1963 г.), главным образом индийцы, малайцы, арабы. Столица — г. Мале (12 тыс. чел.). Подавляющее большинство населения исповедует ислам. Официальный язык — мальдивский, родственный сингалезскому. Глава государства — султан Мохаммед Фарид Дини I. Султан избирается населением островов на 4 года. Раз в 4 года проходят выборы в Народный меджлис (парламент, 56 мест). По рекомендации меджлиса султан назначает премьер-министра, формирующего кабинет. Премьер-министр с 1963 г. — Ибрахим Насир.

Основой экономики и основным занятием населения является рыболовство. Выращивают хлебное дерево, цитрусовые, бананы, на южных островах — просо. Рис, сахар, пшеница и другие продукты ввозятся с Цейлона (торговое соглашение подписано в августе 1964 г.). Есть несколько мелких предприятий по производству фруктовых консервов и рыбной муки. По соглашению от 26 июля 1965 г. Англия сохранила на мальдивском острове Ган свою военно-воздушную базу. В апреле 1966 г. по просьбе султана в стране побывала экономическая миссия ООН. Она определила характер и размеры помощи ООН, необходимой для экономического развития островов.

14 сентября 1966 г. в Коломбо подписано соглашение об установлении дипломатических отношений между СССР и Мальдивами.

В. Ильяшенко.

МАЛЬТА

Мальта — государство, расположенное на островах центр. часть Средиземного моря — Мальта, Гоцо и Комино; входит в Содружество, возглавляемое Великобританией. Независимость провозглашена 21 сентября 1964 г.; до того в течение более полутора веков — колония Великобритании. Вазы ВМФ и ВВС Великобритании; важный стратегический пункт на подходах к странам Юж. Европы и Ближнего Востока. Общая площадь — 316 км², в т. ч. о. Мальта — 246 км². Население, по оценке на 31 декабря 1966 г., — 316 тыс. чел. Столица и главный порт — Ла-Валлетта (18 тыс. жит.). Гос. язык — английский и мальтийский. На Мальте сильно влияние католической церкви.

Глава государства — англ. король, представленный генерал-губернатором. Законодательный орган — однопалатный парламент (палата представителей — 50 мест). Премьер-министр (с 1962 г.) — Г. Б. Оливье. Политические партии: **Н а ц и о н а л и с т и ч е с к а я** п а р т и я (правящая), имеет 28 мест в палате; выступает за сохранение тесных экономических и политических связей с Великобританией, за пребывание английских войск на Мальте и за сохранение привилегий католической церкви; лидер — Г. Б. Оливье. **Л е й б о р** п т с к а я п а р т и я, выступает за независимую политику страны; лидер — Д. Минтофф. **П а р т и я** х р и с т и а н с к и х р а б о ч и х; лидер — А. Пеллегрени. **Д е м о к р а т и ч е с к а я** н а ц и о н а л и с т и ч е с к а я п а р т и я. **П р о г р е с с и в** н а я к о н с т и т у ц и о н н а я п а р т и я.

Экономика полностью контролируется иностранным, гл. обр. англ. капиталом. Земледелие ведется при искусственном орошении; выращивают пшеницу, ячмень,

кукурузу, овощи, фрукты, гл. обр. виноград. Поголовье на сентябрь 1963 г. (тыс.): лошади — 1,9; мулы — 1,5; ослы — 2,2; овцы — 11,1; козы — 30,3; свиньи — 15,8; домашняя птица — 370. Обшая стоимость с.-х. продукции — ок. 7 млн. ф. ст. Пром-сть — гл. обр. обработка с.-х. сырья и судоремонтная. В небольшом масштабе осуществляется сборка легковых автомобилей. Стоимость продукции обрабатывающей пром-сти — св. 10 млн. ф. ст. Развиты художественные промыслы. Основное средство сообщения — автомобильный транспорт. Важное значение для экономики имеет иностранный туризм, к-рый является одним из главных источников дохода Мальты. В 1965 г. экспорт составил 8,5 млн. ф. ст. (овощи, цветы, семена, напитки, текстильные изделия, легковые автомобили), импорт — 33,5 млн. ф. ст. (продовольствие, оборудование, металлоизделия, химикаты, текстиль). Главные торговые партнеры — Великобритания (27% экспорта и 44% импорта Мальты), прочие страны Содружества, Италия.

С 26 по 28 марта 1966 г. на Мальте проходили парламентские выборы, в результате к-рых Националистическая партия получила 28 мест в палате, Лейбористская — 22 места. Националистическая партия вновь сформировала правительство.

В 1966 г. Мальта продолжала расширять международные политические и экономические связи. С 1 по 15 июля на Мальте была открыта торговая ярмарка, в к-рой приняли участие Великобритания, Австралия, Италия, Чехословакия, Ливия, Тунис, Нидерланды. Правительство поощряет приток иностранных капиталов, предоставляя инвесторам финансовые льготы и гарантии. В ноябре 1966 г. было принято решение о

предоставления инвесторам беспроцентных кредитов, покрывающих до 50% стоимости сооружаемых объектов. В ноябре, во время визита Г. Б. Оливье в США,

было подписано соглашение, гарантирующее неприкосновенность американских инвестиций на Мальте.

О. Кротов.

МАРОККО

Общие сведения. Марокко — государство на С.-З. Африки. Площадь — ок. 444 тыс. км². Население — 13,3 млн. чел. (оценка на 1 июля 1965 г.), гл. обр. арабы и берберы. Основная часть населения — мусульмане-малекиты. Столица — Рабат (262 тыс. чел.).

Государственный строй. Глава государства — король Хасан II. Согласно конституции, король назначает и смещает министров, распускает парламент, является главнокомандующим. Высший орган законодат. власти — двухпалатный парламент, избираемый на 4 года. С июня 1965 г. вся полнота власти находится в руках короля.

Политические партии и профессиональные союзы. «Истикляль» (Партия независимости). Организационно оформилась в 1944 г. Партия крупной и средней буржуазии. Пред. — Аллаль эль-Фасси. С 1963 г. в оппозиции к правительству. Национальный союз народных сил (НСНС). Образован в 1959 г. Выражает интересы радикально настроенных кругов средней и мелкой буржуазии, участников Движения Сопротивления. Подвергается преследованиям со стороны правительства. Лидер — А. Буабид. Партия «Народное движение». Оформилась в 1959 г. Выражает интересы зажиточных слоев крестьянства в сев. р-нах. Конституционно-демократическая партия. Основ. в 1946 г. Объединяет отд. представителей интеллигенции, чиновничества, торговцев. Марокканская коммунистическая партия (МКП). Основ. в 1943 г. Запрещена в 1963 г. Ген. секретарь — Али Ята.

Крупнейшее проф. объединение — Марокканский союз труда (МСТ) примыкает к НСНС. Основ. в 1955 г. Чл. 600 тыс. чел. Ген. секретарь — М. Седдик. Всеобщий союз трудящихся Марокко (ВСТМ). Созд. в 1960 г., контролируется «Истиклялем». Пред. — Х. Амин.

Экономика. В 1966 г. продолжала осуществляться трехлетняя программа развития (1965—67 гг.), предусматривающая инвестиции в сумме 3,48 млрд. дирхамов. За первый год программы (1965 г.) валовой нац. продукт возрос с 1258 млн. до 1318 млн. дирхамов.

Промышленность. На пром. предприятиях (вкл. кустарные) в 1965 г. было занято св. 260 тыс. чел. В 1965 г. индекс пром. производства (1958 г. = 100) — 130 (в 1963 г. — 123).

В 1965 г. выработка электроэнергии (млн. кВт-ч) — 1280,3 (против 1216,0 в 1964 г.)¹; добыча (тыс. т) фосфоритов — 9724,4 (10 097,5), железной руды — 951,0 (887,6), марганцевой металлургической — 321,4 (266,4), марганцевой химической — 54,5 (74,7), свинцовой — 113,3 (103,9), цинковой — 95,0 (81,0), кобальтовой — 16,7 (15,3), медной — 6,4 (6,5), каменного угля — 418,5 (400,0), нефти — 102,9 (119,8), переработка нефти (тыс. т) — 1099,6 (1073,1); производство (тыс. т) нефтепродуктов — 1011,5 (943,6), цемента — 788 (832), свинца — 17,2 (18,8); автомобилей (в 1964 г.) легковых — 4302 (6276 в 1963 г.), грузовых и автобусов — 2044 (2092); суперфосфата — 160,3 (99,2); автомобильных шин (тыс. компл.) — 423 (385); сахара — 334,0 (337,2), рафинированного растительного масла — 61,5 (51,1), рыбных консервов (в 1964 г., млн. ящиков) —

3,2 (2,6 — в 1963 г.), бочкового виноградного вина (млн. га) — 2,5 (2,6), фруктовых консервов (в 1964 г.) — 10,2 (12,8 в 1963 г.); табачных изделий — 5,17 (5,27); пряжи хлопчатобумажной и штапельной — 7,7 (7,65), шерстяной — 1,83 (1,96); тканей хлопчатобумажных и штапельных — 7,1 (6,98), вискозных — 1,34 (1,5), шерстяных — 0,62 (0,44); ковров (в 1964 г., тыс. м²) — 244,7 (202,2 в 1963 г.); кожаной обуви (млн. пар) — 1,77 (1,86).

Сельское хозяйство. Обрабатывается (вкл. парк) ок. 8 млн. га, из которых ок. 4 млн. га принадлежит помещикам-феодалам и шейхам племен, ок. 0,6 млн. га — европейским, гл. обр. французским и испанским, колонистам, ведущим крупнокапиталистич. х-во экспортного направления (до 1961 г. им принадлежало ок. 1 млн. га, из которых ок. 300 тыс. га они продали марокканцам, а 120 тыс. га у них было изъято для распределения среди крестьян в 1963—64 гг. Трехлетней программой на 1965—67 гг. намечается изъять у иностранных колонистов для распределения среди безземельных крестьян еще ок. 200 тыс. га). Свыше 41% всех крестьянских хозяйств имеют менее 2 га каждое, почти 33% всех хозяйств в Марокко безземельны.

Ок. 90% всех обрабатываемых земель — под зерновыми. В 1965 г. сбор основных культур составил (тыс. т): ячменя — 1189 (против 1168 в 1964 г.), пшеницы — 1314 (1196), кукурузы — 272 (320), пр. зерновых — 116,5 (188,5), бобовых — 246,5 (215), картофеля — 130 (110), томатов — 189 (160), арбузов — 198 (1964 г.), дынь — 103 (1964 г.), хлопка-сырца — 22,4 (17), сахарной свеклы — 176 (181), табака — 2,3 (2,0), оливок — 177 (200), винограда — 417 (1964 г.), цитрусовых — 530 (630,5), в т. ч. апельсинов — 443 (544,5); пробковой коры — 45 (1964 г.), травы альфа — 78,2 (1964 г.); улов рыбы и морепродуктов (тыс. т) — 216,3 (193,4), в т. ч. сардин — 160,1 (142,1).

В 1965 г. поголовье скота (млн. голов) — 27,2, в т. ч. овец — 15, коз — 7,4, крупного рогатого скота — 2,9, ослов и мулов — 1,67, верблюдов — 0,2. В 1964 г. производство (тыс. т) мяса — 193 (против 180 в 1963 г.), яиц — 38 (47), сливочного масла — 2 (2,2), меда — 1,5 (1,2), шерсти — 12 (16), шкур крупного рог. скота — 13 (14,3), козлы и овчины — 13,4 (13,7); молока (млн. га) — 6,6 (5,0).

Транспорт. Длина ж. д. в 1965 г. — 1,78 тыс. км, в т. ч. 0,8 тыс. км электрифицированных; шоссе — 22,3 тыс. км, в т. ч. 18,4 тыс. км — с твердым покрытием. Автопарк (декабрь 1965 г.) — 232,8 тыс. машин, в т. ч. 163 тыс. легковых. В 1965 г. грузооборот транспорта (млн. т) железнодорожного — 15,4, морского — 15,3, автомобильного — 3,8.

Внешняя торговля. В 1965 г. импорт (млн. дирхамов) — 2291,5 (против 2327,6 в 1964 г.), экспорт — 2176,3 (2194,8). Основные статьи экспорта в 1965 г. (в млн. дирхамов): фосфориты — 552,9 (9548,2 тыс. т); цитрусовые — 314,2 (416,1 тыс. т), томаты — 136,9 (140,7 тыс. т), бочковое вино — 86,1 (1,5 млн. га), рыбные консервы — 73,0 (26,0 тыс. т), в т. ч. сардины — 62,9 (22,0 тыс. т); свинцовая руда — 126,1 (145,2 тыс. т), марганцевая руда — 51,1 (320,9 тыс. т). Основные контрагенты по импорту и экспорту в 1965 г. — Франция (св. 40% стоимости экспорта и импорта), ФРГ, США, Куба (импорт сахара). Англия, Испания, Нидерланды, Италия, Бельгия, КНР, СССР.

¹ Выработка только электростанций, находящихся в ведении Национального управления электроэнергетики.

Финансы. Денежная единица — дирхам. По курсу Госбанка СССР на январь 1967 г. 100 дирх. = 17,78 руб. Расходы по бюджету 1966 г. (млн. дирхамов) — 2718,1, доходы — 2876,6 (1965 г.). Ю. Головин.

Важнейшие события и внешняя политика. В 1966 г. политическое положение в стране оставалось напряженным. В феврале в Касабланке состоялся 2-й съезд ВСТМ, проходивший под лозунгом «власть народу, работу всем». Съезд потребовал отмены чрезвычайного положения, прекращения репрессий, принятия мер против засилья иностранных компаний в экономике страны.

Состоявшийся в конце июля в Рабате 2-й съезд Национального созыва студентов Марокко (НССМ) осудил правительственную реформу в области образования и новое положение об университетах, лишившее студентов права проводить профсоюзные собрания, культурные мероприятия и пр. Съезд призвал к единству действий всех прогрессивных и национальных сил Марокко.

В августе в Рабате состоялась очередная сессия Национального совета партии «Истикляль». Сессия потребовала отмены чрезвычайного положения в стране и возвращения к конституционному правлению. «Истикляль» заявила, что она продолжает рассматривать Мавританию как незаконно отторгнутую часть территории Марокко.

В ноябре в г. Кенитра участники проходившего там V съезда партии «Народное движение» потребовали отмены чрезвычайного положения, восстановления конституционных свобод, передачи земли в руки тех, кто ее обрабатывает, уделения особого внимания берберскому языку в университетах, национализации добычи важнейших полезных ископаемых и т. д.

В январе по призыву НССМ студенты Рабатского университета провели забастовку в знак протеста против ареста члена исполкома этой организации. В марте бастовали студенты высших учебных заведений и учащиеся многих школ Рабата, Касабланки, Феса, Тетуана и др. городов. Они вышли на улицы в ознаменование годовщины мартовских событий 1965 г., во время которых крупные демонстрации учащихся школ и студентов были расстреляны войсками и полицией. И на этот раз демонстрации бастовавших студентов и учащихся были разогнаны войсками.

В июле опубликован королевский декрет о введении системы обязательной военной службы.

Во внешней политике 1966 г. был характерен для Марокко резким ухудшением взаимоотношений с Францией. Одной из главных причин этого явилось похищение в Париже в октябре 1965 г. известного демократического деятеля Марокко М. Бен Барки. В ответ на обвинения Марокко в причастности французской секретной полиции к похищению М. Бен Барки французское правительство опубликовало специальное заявление, в котором, ссылаясь на результаты проведенного расследования, указало на ряд официальных марокканских деятелей, в частности на министра внутренних дел, как на непосредственных организаторов похищения. Французские власти потребовали ареста этих деятелей и предания их международному суду. Правительство Марокко категорически отвергло контробвинения Франции и классифицировало ее действия как вмешательство во внутренние дела Марокко. В январе 1966 г. страны отозвали своих послов, были заморожены ранее согласованные французские кредиты Марокко. Одновременно Марокко стало форсировать переговоры о экономической и военной помощи с США. В отношениях между арабскими странами Марокко по-прежнему занимало в целом центристские позиции.

В марте в Марокко побывала советская правительственная делегация во главе с Ю. И. Палецким, в апреле — советская профсоюзная делегация во главе с П. Т. Пименовым, в августе — делегация экспертов Государственного комитета Совета Министров СССР по внешним экономическим связям. В октябре Марокко посетил заместитель министра иностранных дел СССР А. Л. Орлов. В октябре король Хасан II нанес официальный визит в СССР.

Между СССР и Марокко были заключены соглашения о экономическом и техническом сотрудничестве, о поставках в Марокко советских машин и оборудования, о научно-техническом и культурном сотрудничестве, а также о сотрудничестве в области радиосвязи и телевидения.

В 1966 г. Марокко посетили президент ФРГ Г. Любке (март), президент Сенегала Леопольд Сенгор (май), помощник гос. секретаря США по делам Африки Палмер (июнь), шах Ирака Мохаммед Реза Пехлеви (июнь), президент Нигерии А. Диорн (июль), король Иордании Хусейн (август), король Саудовской Аравии Фейсал (сентябрь), американский сенатор Э. Кеннеди (ноябрь).

И. Михайленко.

МАРТИНИКА

Мартиника — владение Франции (с 1946 г. ее «заморский департамент»). Остров в Карибском море, в группе Малых Антильских о-вов. Площадь — 1,1 тыс. км². Население — св. 300 тыс. чел. (1966 г.), в основном мулаты и негры. Адм. центр — Фор-де-Франс (ок. 90 тыс. жит.). Глава исполнительной власти — префект, назначаемый французским правительством. Имеется выборный генеральный совет, права которого, однако, весьма ограничены. Во французском парламенте Мартиника представлена 3 депутатами и 2 сенаторами. **Мартиникская коммунистическая партия** (МКП) оформилась как самостоятельная партия в 1957 г. Ген. секретарь ЦК — А. Никола. Существуют мелкобуржуазная **Мартиникская прогрессистская партия** (лидер — Э. Сезер), **Объединенная социалистическая партия** Мартиники, а также организации: **Союз мартиникских женщин**, **Союз коммунистической молодежи Мартиники**, организация антиколониалистской молодежи. На острове имеются отделения почти всех основных французских партий.

Половина обрабатываемых земель — под сахарным тростником. В экономической жизни господствуют 10 семей (т. н. «беке» — потомки первых французских колонизаторов), которые владеют 75% земли, сахарными заводами, рядом банков и тесно связаны с французским капиталом. Св. 90% импорта и св. 75% экспорта приходится на Францию. Св. 2/3 самостоятельного населения — с.-х. и промышленные рабочие, докеры; ок 1/2 из них полностью или частично безработные.

В течение 1966 г. на Мартинике продолжались выступления трудящихся против безработицы. 4 марта был арестован и заключен в тюрьму член ЦК МКП Ги Дюффон. Представители МКП вместе с представителями компартий Реюньона и Гваделупы в сентябре встречались в Париже с руководством Французской КП; рассматривались положение на Мартинике, Реюньоне, Гваделупе и методы усиления антиколониальной борьбы. В заявлении, опубликованном после встречи, подчеркивалось, что предоставление автономии стало настоятельным требованием народов этих трех «заморских департаментов».

В. Леонидов.

МЕКСИКА

(Мексиканские Соединенные Штаты)

Общие сведения. Мексика — государство в юж. части Сев. Америки. Площадь — 1972,5 тыс. км². Население — 43,8 млн. чел. (оценка 1966 г.). Столица — Мехико (6 млн. жит.). Гос. язык — испанский.

Государственный строй. Глава государства и правительства — президент, избираемый населением на 6 лет; с декабря 1964 г. — Г. Диас Ордаз. Законодательный орган — конгресс, состоящий из сената (60 чел.) и палаты депутатов (210 чел.). Весь состав сената и 80% состава палаты депутатов — члены правящей партии.

Политические партии и профессиональные союзы. Конституционно-революционная партия — правящая. Представляет интересы широких слоев буржуазии. Основную массу членов партии составляют входящие в нее на правах коллективных членов профсоюзные организации, Крестьянская конфедерация и др. Левое крыло партии добивается независимого пути развития страны, а правое крыло стоит за более тесное сотрудничество с США. Партия Национальное действие. Выражает интересы наиболее реакционной части буржуазии и католической церкви. Лидер — Х. Гонсалес Торрес. Народное социалистическая партия объединяет мелкую буржуазию, часть интеллигенции, студенчества, некоторые слои рабочих и крестьян. Партия активно выступает против агрессивной политики США. Лидер — видный политический и общественный деятель В. Ломбардо Толедано. Коммунистическая партия. Осн. в 1919 г. Первый секретарь ЦК — А. Мартинас Вердуго.

Большая часть профсоюзных организаций находится под контролем правящей партии и правительства. Крупнейшее объединение — Конфедерация трудящихся Мексики. В феврале 1966 г. в Мехико в присутствии президента заседала ассамблея трудящихся, где было решено создать в стране единый профцентр — «Конгресс труда», в который вошли все национальные профорганизации.

Экономика. Прирост валового нац. продукта за 1966 г. оценивается в 6—7% по сравнению с 5,4% в 1965 г. В 1965 г. сумма нац. инвестиций достигла 37 млрд. песо, в т. ч. гос. — 16. Прямые иностранные капиталовложения в течение 1965 г. составили 1946 млн. песо по сравнению с 1896 млн. песо в 1964 г. В 1965 г. общая сумма прямых частных инвестиций США составляла 1177 млн. долл., в т. ч. в обрабатывающей промышленности — 752, в добывающей — 103.

В соответствии с пятилетним планом экономического развития на 1966—70 гг. для обеспечения опережающего роста экономики по сравнению с быстрым ростом населения (3,4% в год) необходимы новые капиталовложения в размере 275 млрд. песо. В гос. сектор намечено инвестировать 95 млрд. песо, в т. ч. (%) в промышленность — 40, транспорт и связь — 23, общественное строительство — 22, на развитие с. х-ва и рыболовства — 14.

Промышленность. Наиболее высокий прирост выпуска продукции отмечался в цветной и черной металлургии, в горнодобывающей и химической отраслях. Мощность сталеплавильных заводов в 1966 г. достигла 2,7 млн. т в год. На долю Мексики приходится 23% производства химических товаров Лат. Америки (2-е место после Бразилии) и 37% продукции нефтехимии (1-е место).

В 1966 г. четыре крупнейшие металлургические компании страны образовали консорциум с начальным капиталом в 105 млн. песо для разработки железорудного

Производство важнейших видов промышленной продукции

Виды продукции	Единица измерения	1965 г.	1966 г.
Электроэнергия	млн. квт-ч	17286	19022
Природный газ	млн. м ³	13965	14700
Нефть	» »	21443	20964
Железная руда	тыс. т	1593	1498
Чугун	» »	1155	1402
Сталь	» »	2382	2742
Медь*	» »	69	74
Цинк*	» »	225	219
Свинец*	» »	170	182
Сера	» »	1581	1701
Серная кислота	» »	508	579
Цемент	» »	4204	4803
Серебро	т	1254	1306
Золото	кг	6712	6664
Легковые автомобили	тыс. ед.	66,9	84,7
Грузовые автомобили	» »	28,0	31,2
Автокраны	тыс. шт.	2902	2278

* По содержанию металла.

месторождения Пенья-Колорада. В нефтехимической промышленности действует 120 предприятий с общим капиталом 2,8 млрд. песо. В 1966 г. велось строительство 38 новых предприятий с общей суммой инвестиций 1,7 млрд. песо. Особый упор делается на развитие производства удобрений; сумма капиталовложений в эту отрасль на 1966 г. составляла 18,7 млрд. песо, в 1966—70 гг. намечены новые инвестиции в размере 3 млрд. песо. Завершается строительство атомного реактора (стоимость 10 млн. долл.), что позволит в 1967 г. удовлетворять потребности страны в радиоактивных изотопах. В Мехико введен в действие завод по производству стекловолокна и антикоррозийных материалов. В июне 1966 г. в г. Вальес начал действовать новый цементный завод компании «Сементос мексиканос». По производству бумаги (591 млн. т в 1965 г.) Мексика вышла на 2-е место в Лат. Америке, обеспечивая себя почти во всех видах бумаги, кроме газетной и некоторых специальных видов.

Установленная мощность гос. и частных электростанций в 1966 г. 5707 тыс. квт. Строится электростанция общей мощностью 954 тыс. квт. Электроэнергией пользуется 18 млн. чел.

В августе 1966 г. началось осуществление трехлетней программы строительства 7,5 тыс. км шоссе и дорог. В Сумпанго, близ Мехико, строится новый международный аэропорт. Ведутся работы в связи с Олимпийскими играми 1968 г. Телефонная сеть страны возросла в 1966 г. на 18% против 1965 г.; строится 4,5 тыс. гостиниц. За 1965 г. Мексику посетило свыше 1 млн. туристов.

Сельское хозяйство. Размер обрабатываемых площадей в 1965/66 г. — ок. 15,5 млн. га. Площадь орошаемых земель — 2,5 млн. га. Сбор основных культур (тыс. т): кукуруза — 8800, пшеница — 1600, хлопок — 540, сахарный тростник — 24 838, кофе — 180, какао-бобы — 34. поголовье крупного рогатого скота в 1966 г. — 24 млн. голов, свиней — 9,7 млн. В соответствии с нац. программой по аграрному вопросу за 1965—66 гг. 94,2 тыс. крестьян получили св. 4 млн. га земли. Создан Национальный совет по животноводству и комитеты развития животноводства в штатах.

Внешняя торговля. В 1965 г. экспорт — 13,9 млрд. песо, в т. ч. (%) продукты с. х-ва и рыболовства — 57, минеральное сырье — 18, готовые изделия —

20; импорт — 19,5 млрд. песо, в т. ч. (%) сырьевые товары — 33, машины и оборудование — 20, потребительские товары — 20. Доля США 57% по экспорту и 68% по импорту. На страны ЛАСТ приходилось 4% экспорта и 2% импорта. Из социалистических стран наибольший объем торговли с Польшей.

В августе 1966 г. в Мексике проводилась промышленная выставка США, в октябре — Великобритании. В 1966 г. между Мексикой и Израилем заключено соглашение о научно-техническом сотрудничестве в области сельского хозяйства, использования гидроресурсов, здравоохранения и мирного использования атомной энергии. **Денежная единица** — песо. По курсу Госбанка СССР (июль 1967 г.) 100 песо = 7 руб. 22 коп.

Важнейшие события в внешней политике. 1 сентября 1966 г. президент Диас Ордас в ежегодном докладе на сессии конгресса отметил, что в новом плане экономического и социального развития Мексики на 1966—1970 гг. предусмотрен рост экономики в среднем на 6% в год. По плану развития предпочтение дается сельскому хозяйству. Общая сумма инвестиций по плану — 275 млрд. песо, в т. ч. в гос. сектор — 95 млрд., в частный сектор — 180 млрд. Диас Ордас заявил, что базой финансирования этого плана должны быть нац. капиталы и лишь как вспомогательный источник — иностранные вложения. Он подчеркнул, что правительство предпочитает иностранные кредиты прямым вложением иностранного капитала в предприятия, заявив в этой связи, что гос. и частные банки США впервые с 1938 г. (год национализации нефтяной пром-сти в Мексике) предоставили в 1966 г. выгодные кредиты на развитие нефтяной пром-сти.

Президент указал также, что правительство придает исключительное внимание ликвидации неграмотности и подготовке специалистов; на эти цели в 1966 г. было

ассигновано 25,7% бюджетных расходов. В области внешней политики Диас Ордас провозгласил верность традиционным принципам политики невмешательства во внутренние дела других стран и сотрудничестве всех государств в мирном решении спорных международных проблем. Он выразил готовность сделать все возможное для прекращения вооруженного конфликта во Вьетнаме, а также заверил, что Мексика не затратит ни одного песо на ядерное оружие. В ОАГ делегация Мексики проявила тенденцию к независимой внешней политике, отказываясь от поддержки ряда требований США, в частности направленных против Кубы.

Впервые в истории Мексики ее президент посетил с официальным визитом в январе 1966 г. страны Центр. Америки (Коста-Рика, Никарагуа, Сальвадор, Гондурас, Гватемалу и Панаму), где он вел переговоры о расширении торговли технического и культурного сотрудничества, а также подписал ряд договоров с этими странами о культурном и техническом сотрудничестве. После визита Диаса Ордаса торговля между Мексикой и странами Центральной Америки значительно возросла.

В апреле Л. Джонсон и Д. Раск посетили Мексику, где присутствовали на открытии памятника Линкольну в Мехико. В декабре президенты США и Мексики снова встретились и осмотрели плотину «Дружба», которую строят обе страны на пограничной реке Рио-Гранде.

В связи с предстоящими Олимпийскими играми в Мексике (1968 г.) в октябре в Мехико проходили предолимпийские игры, в которых принимала участие большая спортивная делегация СССР. В декабре в Мексике успешно выступали артисты Большого театра. По всей Мексике в декабре широко отмечалось 80-летие со дня рождения художника Диего Ривера.

Е. Бекасов.

МОЗАМБИК

Мозамбик — страна на ю.-в. Африки, колония («заморская провинция») Португалии. Площадь — 783 тыс. км². Население (оценка 1965 г.) — 7 млн. чел. Европейцев — ок. 90 тыс. Адм. центр и резиденция португальского губернатора — Лоуренсу-Маркиш (300 тыс. жит.). Правами португальских граждан пользуются менее 10 тыс. африканцев. До 400 тыс. чел. ежегодно отбывают 6-месячную трудовую повинность. Ежегодно колонизаторы отправляют для работы на рудниках ЮАР ок. 100 тыс. африканцев, всего за пределами страны находится до 600 тыс. мозамбикцев.

У португальских поселенцев 1,5 млн. га лучших земель, у африканских крестьян — ок. 0,5 млн. га. Хозяйства поселенцев поставляют в метрополию сахар (ок. 165 тыс. т в 1965/66 г.), сизаль (сбор в 1965 г. — 31 тыс. т), чай (экспорт в 1965 г. — 10,8 тыс. т).

Мозамбик — крупнейший производитель копры в Африке, в 1964 г. вывезено 35,9 тыс. т копры (в пересчете на масло) и кокосового масла. Крестьяне-африканцы обязаны возделывать хлопчатник (производство хлопкового семени в 1965/66 г. — 78 тыс. т, хлопчатоболонка — 39 тыс. т). Потребительские культуры — кукуруза, маниок, бобовые и др. В 1964 г. собрано 145 тыс. т орехов кешью. В 1963—64 гг. насчитывалось 1126 тыс. голов крупного рогатого скота. В 1965 г. португальские власти создали т. н. «Корпорацию развития Мозамбика», которая предполагает освоить в долине р. Замбези ок. 100 тыс. га земель для возделывания сах. тростника и ежегодного производства ок. 250 тыс. т сахара-сырца.

Добываются бериллий (440 т в 1964 г., 1-е место в Африке), уголь (ок. 250 тыс. т в год), асбест (336 т,

1962 г.), уран, бокситы (6,3 тыс. т в 1964 г.). Выработка электроэнергии — ок. 200 млн. *квт-ч*. Имеются цементные и нефтеперерабатывающий (на границе с Юж. Родезией) заводы, многочисленные предприятия легкой и пищевой пром-сти, на которых занято ок. 70 тыс. чел. Железных дорог — 3,4 тыс. км, автодорог — 26,7 тыс. км (1962 г.). В порту Лоуренсу-Маркиша в 1963 г. было переработано 7 млн. т грузов (3-е место в Африке), ок. 75% грузооборота составляет транзит для ЮАР и Юж. Родезии. В 1966 г. доходы Мозамбика составили 4213 млн., расходы — 4212 млн. эскудо (в 1965 г. соответственно 3941 и 3940 млн. эск.). В 1966 г. португальская администрация в Мозамбике в значительном количестве поставляла нефтепродукты властям Яна Смита в Юж. Родезии. Главные контрагенты, кроме Португалии (ок. 40% экспорта и 30% импорта), — ЮАР, Англия, США, ФРГ. За первые 9 мес. 1965 г. экспорт из Мозамбика — 2218 млн. эск.

Патрюты Мозамбика ведут вооруженную борьбу против колонизаторов, руководителями которой выступают Фронт освобождения Мозамбика (ФРЕЛИМО; пред. — д-р Эдуардо Мондлане) и Национально-демократический союз Мозамбика (УДЕНАМО; пред. — Аделино Гвамбе). ОАЕ объявила о своей поддержке ФРЕЛИМО. Значительную помощь ФРЕЛИМО оказывают социалистические страны. Власти ЮАР предоставили португальским колонизаторам большие займы для строительства в Мозамбике сети стратегических дорог и аэродромов. В систему баз НАТО входят военно-воздушные базы в Мозамбике — в Беире, Тете и Накале.

Согласно коммюнике ФРЕЛИМО, за 1965—66 гг. в Мозамбике уничтожено ок. 3 тыс. португальских солдат и офицеров, сбито 16 самолетов. Португальскими колонизаторами арестованы многочисленные представители мозамбикской интеллигенции; перекрыта вой-

сками граница с Замбией. В октябре в Дар-эс-Саламе (Танзания) скончался от ран, полученных в бою с португальскими карателями, один из основателей ФРЕЛИМО — Ф. С. Магайя.

А. Руднев.

МОНАКО

Монако — государство на побережье Средиземного моря. Окружено с суши территорией Франции. Площадь — 1,5 км². Состоит из трех слившихся друг с другом городов (административных округов): Монако (столица), Кондамин, Монте-Карло. Население (июль 1964 г.) — 23,5 тыс. чел., в т. ч. французов — 15 тыс., итальянцев — 5 тыс., монегасков (подданных Монако) — 3,5 тыс. Государственный язык — французский. Монако — конституционное наследственное княжество, находящееся под протекторатом Франции. Князь — Ренье III (с 1949 г.). Парламентский орган — Национальный совет (из 18 чел.), избираемый на 5 лет путем всеобщего голосования; последние выборы состоялись в 1963 г. Исполнительная власть осуществляется государственным министром, возглавляющим Совет правительства

(по традиции пост гос. министра занимает французский гражданин, с 1965 г. — Ж. Э. Реймон). Главный источник доходов — курортный промысел и игорный дом в Монте-Карло. Валюта — французская.

В 1966 г. Ренье III с целью увеличения государственных доходов провел через Национальный совет закон, разрешивший государству Монако вступить в число акционеров «Компании морских купаний» и увеличивший капитал компании на 600 тыс. акций. Закон в корне подрывал позиции А. Онасиса (один из богатейших в мире судовладельцев, которому принадлежали 52% акций компании). Онасис подал в верховный суд Монако жалобу на эти, как он заявил, незаконные действия. Суд отклонил жалобу Онасиса.

МОНГОЛЬСКАЯ НАРОДНАЯ РЕСПУБЛИКА

Общие сведения. МНР — государство в Центральной Азии. Площадь — 1565 тыс. км². Население — 1120 тыс. чел. (1965 г.). Столица — Улан-Батор (240 тыс. чел., 1965 г.).

Государственный строй. МНР — социалистическое государство. Высший орган государственной власти — Великий народный хурал (ВНХ), избираемый на 3 года, а в период между его сессиями — Президиум ВНХ. Председатель Президиума ВНХ — Ж. Самбу. Высший исполнительный и распорядительный орган — Совет Министров, который образуется ВНХ. Пред. Совета Министров — Ю. Цеденбал.

Монгольская народно-революционная партия (МНРП). Основана 1 марта 1921 г. В июне 1966 г. — 48,5 тыс. членов и канд. Первый секретарь ЦК МНРП — Ю. Цеденбал.

Профсоюзы и др. общественные организации. Профессиональный союз МНР. Созд. в 1927 г., св. 170 тыс. чл. (1966 г.). Входит в ВФП. Монгольский революционный союз молодежи (МРСМ). Образ. в 1921 г., ок. 80 тыс. чл. (1966 г.). Входит в ВФДМ. Исполнительный комитет Федераций монгольских организаций мира и дружбы и др.

Экономика. Основа экономики — социалистическое сельское хозяйство, в котором преобладающую роль играет животноводство.

Плановые задания первого года четвертой пятилетки 1966—70 гг.) успешно выполнены. В 1966 г. введен в эксплуатацию авторемонтный завод в Улае-Баторе, завод силикатного кирпича в Дархане, новые линии связи центра с районами, угольные шахты и др. предприятия.

Директивы по новой пятилетке предусматривают увеличение общего поголовья скота до 25—26 млн. голов, или на 7—9%. Национальный доход должен возрасти примерно на 30%, объем с.-х. продукции — на 38—40%, промышленной продукции — на 70—80%. Производительность труда планируется повысить в с. х-ве на 30%, в промышленности — на 38—40%. Капиталовложения по плану — 3,86 млрд. тугриков, в т. ч. в с. х-во — 1230—1250 млн., в промышленность — 1080—1100 млн. Реальные доходы трудящихся должны увеличиться на 16—17%.

Сельское хозяйство. В 1966 году насчитывалось 289 с.-х. объединений, 30 госхозов и 38 машино-животноводческих станций. Собрано около 18 млн. пудов зерна.

Промышленность в 1966 г. увеличила выпуск продукции на 3,1%.

Внешняя торговля. МНР поддерживает торговые связи более чем с 20 государствами. Свыше 80% внешней торговли МНР приходится на торговлю с СССР.

Денежная единица — тугрик. По курсу Госбанка СССР на июль 1967 г. 100 тугр. = 22 руб. 50 коп. Госбюджет на 1966 г. по доходам — 1543,5 млн., по расходам — 1535,5 млн. тугр.

Важнейшие события. 1 марта 1966 г. торжественно отмечалось 45-летие создания МНРП, а 18 марта — 45-я годовщина создания Монгольской народной армии. 1 мая Ж. Самбу была присуждена Международная Ленинская премия «За укрепление мира между народами».

7—11 июня состоялся очередной XV съезд МНРП. На съезде присутствовали делегации коммунистических, рабочих и революционно-демократических партий из 39 стран мира; делегацию КПСС возглавлял А. Н. Шелепин. Съезд заслушал и единодушно одобрил отчетный доклад ЦК МНРП (докладчик Ю. Цеденбал), подвел итоги третьей пятилетки (1961—65 гг.) и утвердил директивы по четвертому пятилетнему плану (1966—70 гг.). Съезд принял новую программу партии — программу завершения строительства социализма в МНР. XV съезд МНРП принял также специальное заявление в поддержку борьбы вьетнамского народа против американской агрессии.

11 июня I пленум ЦК МНРП избрал Политбюро ЦК партии в составе: Ц. Дугэрсурэн, Н. Жагварал, Д. Майдар, Д. Моломжамц, С. Лувсан, Ж. Самбу, Ю. Цеденбал — члены Политбюро; Н. Лувсанправдан и Б. Лхамсурзи — кандидаты в члены Политбюро. Пленум вновь избрал Ю. Цеденбала первым секретарем ЦК МНРП.

26 июня проходили очередные выборы в Великий народный хурал.

1 июля 1-я сессия ВНХ 6-го созыва избрала Президиум ВНХ и сформировала правительство.

11—12 июля отмечалось 45-летие народной революции. В праздновании участвовали правительственные делегации СССР, КНР, КНДР и ДРВ.

18—22 октября состоялся 9-й съезд монгольских профсоюзов. Съезд отметил, что за последние 4,5 года общественный фонд обслуживания трудящихся возрос вдвое, реальные доходы трудящихся увеличились на 30%, в т. ч. членов СХО — на 80%.

22—26 ноября проходил 15-й съезд МРСМ. Делегаты съезда, выступивший на нем Ю. Цеденбал подчеркивали необходимость воспитания молодежи в духе пролетарского интернационализма, особенно ныне, когда, по словам Ю. Цеденбала, китайские раскольники пытаются вирусам национализма и шовинизма заразить молодежь, воспитать ее в духе антисоветизма и антиинтернационализма.

В июле в результате сильного разлива от дождей р. Тола и ее притоков в Улан-Баторе произошло сильное наводнение. Нанесен серьезный материальный ущерб, имелись человеческие жертвы.

10 декабря было опубликовано приветственное послание Ю. Цеденбала танковому полку монгольской Народно-революционной армии, который вместе с советскими войсками несет службу на территории ГДР.

Внешняя политика. 12—17 января 1966 г. в МНР находилась советская партийно-правительственная делегация во главе с Л. И. Брежневым. 15 января в Улан-Баторе подписан договор о дружбе, сотрудничестве и взаимной помощи между СССР и МНР. Новый договор заключен на 20 лет по истечении срока действия договора о дружбе и взаимопомощи и соглашения об экономическом и культурном сотрудничестве от 27 февраля 1946 г. Одновременно было подписано советско-монгольское коммюнике о пребывании советской партийно-правительственной делегации. В нем говорится, что в ходе советско-монгольских переговоров состоялся товарищеский обмен мнениями по важнейшим проблемам строительства коммунизма и социализма в обеих странах, дальнейшего развития советско-монгольских отношений, международной обстановки и положения в мировом коммунистическом и рабочем движении. Переговоры подтвердили полное единодушие и общность взглядов по всем обсуждавшимся вопросам.

Правительство МНР в течение 1966 г. несколько раз выступало с заявлениями в поддержку борьбы братского вьетнамского народа против вооруженной агрессии США. В частности, в своем заявлении от 18 июля 1966 г. правительство МНР присоединилось к оценкам и выводам, содержащимся в Заявлении участников Бухарестского совещания по Вьетнаму.

На конец 1966 г. МНР имела дипломатические отношения с 33 государствами, в т. ч. с Великобританией, Францией, Финляндией, Австрией, Швейцарией, Индией, Бирмой, Пакистаном и др., она член 40 международных организаций.

В 1966 г. МНР посетили делегация СЕПГ во главе с Г. Грюнбергом (май), делегация Французской компартии (июнь), советская правительственная делегация во главе с М. Т. Ефремовым и правительственные делегации КНР, КНДР и ДРВ, принявшие участие в праздновании 45-летия народной революции (июль), правительственная торговая делегация НРБ (июль), делегация ВЛКСМ для участия в праздновании 45-летия ревсомо-

ла МНР (август), генеральный секретарь компартии США Гэс Холл (октябрь), делегация работников советской культуры во главе с Е. А. Фурцевой (октябрь), делегация советских профсоюзов для участия в работе 9-го съезда монгольских профсоюзов (октябрь) и др.

Делегации МНРП участвовали в работе XXIII съезда КПСС (апрель), съездов КП Чехословакии (май), Болгарской КП (ноябрь), ВСРП (ноябрь—декабрь). Делегация Федерации монгольских организаций мира и дружбы и Общества советско-монгольской дружбы и делегации деятелей культуры МНР гостили в СССР (июль), делегация МНР принимала участие в работе 55-й сессии Межпарламентского союза в Тегеране (сентябрь), делегация Великого народного хурала находилась в ВНР и ПНР (сентябрь—октябрь), делегация партработников МНРП выезжала в Румынию (октябрь) и др.

В. Титков.
Культурная жизнь. Театр. В 1966 г. в Государственном театре оперы и балета поставлена новая национальная опера «Хан бургад» («Степной сокол»). Композитор — Д. Лувсаншарав, авторы либретто — Ж. Пурав и Г. Рынчигсамбу, режиссер — Д. Лхасурэн. Опера «Хан бургад» воспевает борьбу монгольского народа против иноземных захватчиков в начале 20-х годов. В этом же театре успешно поставлен балет «Копилка» Делиба, балетмейстер — В. Жамьяндаг, художник — Д. Сух-Батор, дирижер — Ц. Намсрайжав. Один из старейших театров МНР Государственный драматический в 1966 г. отметил свое 35-летие, театру было присвоено имя Д. Нацагдоржа — основоположника современной монгольской литературы и драматургии. В Драматическом театре им. Д. Нацагдоржа поставлена пьеса Л. Вангана «Фазл» («Хоаяева»), режиссер — Н. Цагмит, художник — Ц. Доржпалам. Эта пьеса посвящена социалистическому строительству в МНР.

Другие успешные постановки в этом же театре: «Алтан уст охин» («Девушка с золотой косой») П. Хорло на тему народной сказки, режиссер — В. Зориг, художник — Ц. Доржпалам, и «Рана в сердце» бурятского драматурга Ж. Ватожабай, режиссеры — Н. Цагмит и Дугарсанж. Государственный детский театр поставил спектакль «Дэнсмагийн Зоригт» («Сын») по пьесе Г. Ват-Очира, спектакль посвящен воспитанию молодежи.

Кино. Плодотворно работали и коллективы студии «Монголкино». Монгольские деятели кино совместно с советскими кинематографистами в 1966 г. создали цветной документальный кинофильм «Эртний юугийн солох» («Радуга над древней землей»), режиссеры — Ц. Зандра, В. Киселев, сценаристы — Ц. Зандра, Ж. Пурав и В. Осьмилина, операторы — О. Уртнасан и Е. Яцув. Студия «Монголкино» в 1966 г. содала 4 художественных фильма: «Немгө хадны цуурай» («Жо в скалах»), сценарий Д. Хишигта, режиссер — Р. Доржпалам, оператор — Х. Дамдин; «Цэргийн хуу» («Сын солдат»), сценарий С. Цэрэнбалтава, режиссер — Ц. Цэрэндорж, оператор — В. Даггалсви; «Уер» («В тревожное время»), сценарий С. Удвал и Донодоржа, режиссер — Д. Жигжит, оператор — М. Дуйухар; «Төрсөөр төрөлдөө» («Вот она, правда»), сценарий — Д. Няма, режиссер — В. Сумху, оператор — Д. Баттулга.

С. Цэрэндорж.
Изобразительное искусство. В 1966 г. был открыт Музей национального изобразительного искусства. Это явилось крупным событием в культурной жизни страны. Экспозиция музея делится на три части: первобытное искусство (наскальные рисунки, бронзовые предметы и украшения и др.), искусство с 3 в. до н. э. — до начала 13 в. и искусство с 17 в. до 1921 г.

В 1966 г. в Улан-Баторе состоялась традиционная выставка изобразительного искусства художников Монголии. Среди работ живописцев выделялись работы художников Чогсомо — «Горы Хорго», Дондога — «Дорога». В работе Чогсомо отражена прекрасная природа Монголии. В работе художника Дондога соседствует старое и новое, тесно переплетающиеся в жизни. Среди новых работ графиков Монголии можно отметить серию линогравюр художника Амгалан «Человек родился» и плакаты Жамсрана «Дружба навеки».

Из работ скульпторов необходимо отметить работу Дашдалага «Портрет Царандоржа» и др., работу Даваацврана «Смех».

В 1966 г. в СССР, а также в ГДР были проведены выставки «Современное искусство Монголии», «Монгольская национальная живопись и графика Монголии». В ДРВ и Италии (Неаполь) экспонировались выставки «Современное искусство Монголии»; в Иркутске была выставна «Прикладное искусство МНР».

Л. Сономцэрен.

НЕПАЛ

Общие сведения. Непал — государство в Азии, в Гималаях. Площадь — 140,8 тыс. км². Население (оценка 1965 г.) — 10,1 млн. чел. Столица — Катманду (св. 200 тыс. жит., 1963 г.). Большинство населения состав-

ляют гуркхи и невары. Религии — индуизм, буддизм, ислам.

Государственный строй. Глава государства — король Махендра Бир Бикрам Шах Дева (занимает трон с

1955 г.). По конституции 1962 г., вся исполнительная и законодательная власть принадлежит королю, который осуществляет ее через Национальный панчайт, венчающий систему панчайтов — местных исполнительных органов власти, и Государственный совет. Председатель Совета Министров — Сурья Бахадур Тхапа (с января 1965 г.).

Политические партии распущены указом короля в январе 1961 г. До этого легально действовали Непальский конгресс, осн. в 1949 г.; Коммунистическая партия Непала, ген. секретарь — К. Д. Раймаджи, осн. в 1949 г., и некоторые другие более мелкие партии.

Экономика. Экономическое развитие осуществляется на основе принятой в 1965 г. пятилетней программы (1965/66 — 1969/70 гг.). Ассигнования программы — 2,5 млрд. непальских рупий. Из общей суммы иностранной помощи в 177,2 млн. рупий на долю Индии приходится 88,8 млн., США — 60 млн., КНР — 16,1 млн., СССР — 11,4 млн. В 1966 г. принято решение о пересмотре программы в сторону сокращения.

Сельское хозяйство. Обрабатывается ок. 3 млн. га. Орошается 88,5 тыс. га. 80% земель принадлежит помещикам. Объявленная в 1964 г. программа земельных реформ осуществляется крайне медленно. Производства зерновых в 1966 г. — 1 353 тыс. т, дефицит зерновых — 355,5 тыс. т. Важнейшие с.-х. культуры: рис, кукуруза, пшеница, масличные, сахарный тростник, джут, табак. Поголовье скота и птицы (млн.): крупный рогатый скот — ок. 5,5, овцы и козы — ок. 2, птицы — ок. 142. Пятилетней программой предусматривается увеличить производство зерновых на 15%, сах. тростника — на 100%, табака — на 150%, джута — на 40%.

Промышленность. Мощность электростанций — 18 тыс. квт. С помощью Индии строится ГЭС на реке Трисули мощностью 21 тыс. квт (в 1966 г. пущены 2 агрегата первой очереди мощностью по 3 тыс. квт каждый) и гидроэнергетический комплекс на р. Коси мощностью 45 тыс. квт. В 1966 г. почти в 2 раза увеличили выпуск продукции построенные с помощью СССР сахарный завод в Биргаджо и сигаретная фабрика в Джанакупуре. С помощью СССР строится завод с.-х. орудий в Биргаджо, с помощью КНР — кирпично-черепичный завод в Катманду. В 1966 г. в Хитауре пущен лесопильный завод, построенный с помощью США. Правительство поощряет развитие частного сектора промышленности, в 1966 г. освобождены от налогов с дохода владельцы пром. предприятий, построенных после 1961 г.

Транспорт. Основной вид транспорта — вьючный. Длина узкоколейных ж. д. — 102 км, грунтовых, пригородных для автотранспорта — ок. 2500 км, шоссе — св. 1500 км. Строится автострада «Восток — Запад», 1120 км (часть дороги строится с помощью СССР), шоссе Катманду — Лхаса (строит КНР), Сунаули — Покхра (206 км, соединит центр. и зап. Непал с Индией, сооружается с помощью Индии). Действует канатная дорога Катманду — Хитаура.

Внешняя торговля. Стоимость ежегодного

экспорта — 270—390 млн. руп., импорта — 270—300 млн. руп. Основные статьи экспорта: зерно, лес, джут, кожсырье, табак, семена масличных, мускус.

Финансы. Денежная единица — непальская рупия. Обменный курс: 101,5 непальских рупий = 100 индийским рупиям. По курсу Госбанка СССР на июль 1967 г. 100 неп. руп. = 11,78 руб. Расходы на развитие страны по бюджету 1965/66 г. — 441,5 млн. руп., доходы — 430,1 млн. руп.

Важнейшие события. 27 января 1967 г. опубликованы поправки к конституции, предусматривающие право создавать на неполитической основе профсоюзные объединения; консультации короля, по его усмотрению, с Национальным панчайтом при назначении премьер-министра; запрещение политических партий и др. В июне 1966 г. состоялась 8-я сессия Национального панчайта. В июне создан Союз транспортных рабочих — первое профобъединение в стране. В августе король произвел реорганизацию правительства. 7 сентября состоялась 10-тысячная крестьянская демонстрация в знак протеста против увеличения земельных налогов и произвола помещиков. Полиция открыла огонь по демонстрантам, 9 человек были убиты и 12 ранены. Летом 1966 г. правительство Непала объявило о намерении прекратить набор гуркхов в английскую и индийскую армии, где они до сих пор составляли многочисленные формирования. В настоящее время плата за службу в армии и пенсия демобилизованным солдатам-гуркхам обеспечивают существование примерно 3 млн. непальцев, а соответствующие поступления в казну составляют, по сведениям иностранной печати, самую крупную статью национального дохода Непала. В ноябре имели место студенческие выступления в Дхарне, Биратнагаре и других городах. Полиция арестовала более 150 чел.

Внешняя политика. В апреле 1966 г. С. Б. Тхапа находился в Индии. В октябре в Индию нанес визит король Махендра, а Индира Ганди совершила поездку в Непал.

В марте в Непале с официальным визитом был президент Израиля Залман Шазар. В том же месяце Непал посетил пред. Союзного исполнительного веча СФРЮ П. Стамболич. В мае с КНР подписано соглашение о торговле и транспортных перевозках между Непалом и Тибетским автономным районом КНР.

В ноябре — декабре в Непале с государственным визитом был пред. Революционного совета Бирмы Не Вин.

В марте в Непале находился зам. министра иностранных дел СССР Н. П. Фирюбин. В сентябре — октябре в СССР была делегация Национального панчайта Непала во главе с его председателем Р. Прасад Девкота. Делегация была принята К. И. Мазуровым.

В октябре король Махендра был с официальным визитом во Францию, где имел беседы с Ш. де Голлем, и с неофициальным визитом — в Испанию, а в ноябре — с неофициальным визитом в Италию.

В июне и сентябре Национальный панчайт осудил американские бомбардировки ДРВ. Л. Хлебников.

НИГЕР

(Республика Нигер)

Общие сведения. Нигер — государство в Зап. Африке. Площадь — 1189 тыс. км². Население — 3,25 млн. чел. (1964 г.). Столица — Ниамей (42 тыс. жит., 1964 г.). Большинство населения исповедует ислам. Гос. язык — французский.

Государственный строй. Глава государства и правительства — президент, избираемый на 5 лет (с ноября

1960 г. — А. Диори). Высший законодат. орган — Национальное собрание (50 депутатов), избираемое на 5 лет.

Политические партии и профессиональные союзы. Нигерская прогрессивная партия (ППН). Правящая партия. Поддерживается феодальной верхушкой, буржуазией, чиновничеством. ППН принадлежат все места в Национальном собрании и все

посты в правительстве. Пред. — Бубу Хама (он же — пред. Национального собрания), ген. секретарь — А. Диори. ППН контролирует Национальное объединение трудящихся Нигера, в которое входят все работающие по найму, молодежные и женские организации. Партия «Саваба» (ген. секретарь — Д. Бакари) запрещена в 1959 г., действует нелегально. Руководство находится в эмиграции.

Экономика. Осуществляется программа развития на 1965—68 гг. Основные проекты финансируются за счет иностранной помощи. Программа французского фонда помощи и сотрудничества предусматривала выделение Нигеру в 1965/66 г. 1,3 млрд. афр. фр. «Общий рынок» финансирует проекты на сумму 27,9 млн. долл.

Основная экспортная культура в стране — арахис. В 1965/66 г. закуплено 158 тыс. т очищенного арахиса против 100 тыс. т в 1964/65 г. Из других экспортных культур возрастает значение хлопка (сбор — 8 тыс. т в 1964/65 г.). Основные продовольственные культуры (сбор в 1964/65 г. в тыс. т): просо — 1014, сорго — 314, бобовые — 366,5, маниок — 140. В 1966 г. насчитывалось 3,6 млн. голов крупного рогатого скота, 7,2 млн. овец и коз, 0,7 млн. верблюдов, лошадей и ослов.

В 1966 г. пущен в эксплуатацию цементный з-д. Бюджет Нигера в 1964/65 г. составил 6,4 млрд., в 1965/66 г. — 7,8 млрд., 1966/67 г. — 9,2 млрд. афр. фр. Стоимость экспорта в 1964 г. — 4,6 млрд., импорта — 8,2 млрд. афр. фр. Доля Франции во внешнеторговом обороте — ок. 60%.

Важнейшие события и внешняя политика. В 1966 г. велось судебное разбирательство по делу около 100 членов «Саваба», переданных нигерским властям новыми властями Ганы.

В феврале 1966 г. А. Диори посетил с официальным визитом Францию. Во второй половине года в связи с вступлением на пост председателя Общей Афро-Малагасийской организации (ОКАМ) А. Диори имел

встречи с руководящими деятелями Франции по поводу проекта создания сообщества стран, говорящих на французском языке, а также по проблемам улучшения условий торговли стран — членов ОКАМ с «общим рынком».

В 1966 г. Диори посетил с официальным визитом Великобританию, где было достигнуто соглашение о новых льготах английским кампаниям, действующим в Нигере. США увеличили число представителей «корпуса мира» в Нигере. Помощь США Нигеру в 1966 г. составила 1,2 млн. долл. В связи с плохим урожаем США предоставили Нигеру продовольствие. Страну посетила миссия американских специалистов сельского хозяйства. В 1966 г. Нигер посетил статс-секретарь МИД ФРГ. Подписано торговое соглашение между Нигером и Италией сроком на 2 года. Чанкайшисты Тайваня направили в Нигер специалистов-рисоводов.

В 1966 г. Нигер проводил активную политику, направленную на укрепление ОКАМ и Совета Согласия, выступил поборником создания сообщества стран, говорящих на французском языке. С целью пропаганды этого проекта А. Диори в 1966 г. посетил ряд стран Западной и Северной Африки. Нигер выступил в поддержку нового правительства Ганы после переворота в феврале 1966 г. и в марте подписал с ним соглашение о сотрудничестве; Нигер поддержал также БСК в конфликте с Гвинеей. А. Диори выступил в качестве посредника в конфликте между Суданом и Чадом. Совместно с Дагомеей, БСК, В. Вольтой, Нигерией и Мали Нигер принял участие в конференции по сотрудничеству стран бассейна р. Нигер. Состоялись экономические переговоры между Нигером, Мали и Сенегалом. В 1966 г. ратифицированы соглашения о воздушном сообщении, торговле и культурном сотрудничестве между Нигером и Алжиром, подписано новое торговое и платежное соглашение между Нигером и ОАР.

Л. Низкая.

НИГЕРИЯ

(Федеративная Республика Нигерия)

Общие сведения. Нигерия — государство в Зап. Африке. Входит в состав Содружества, возглавляемого Великобританией. Площадь — 878 тыс. км². Население — 55,7 млн. чел. (перепись 1963 г.). Наиболее многочисленные народы: хауса, фульбе (или фулани) и канури — в сев. части страны, ибо и иббио — в восточной, йоруба — в западной, эдо — в средне-западной. Столица — Лагос (675 тыс. жит.). Ок. 45% — мусульмане, ок. 25% — христиане.

Государственный строй. До мая 1967 г. Федеративная Республика Нигерия состояла из 4 районов: Северного — 29,8 млн. жит. (центр — Кадуна), Восточного — 12,4 млн. жит. (Энугу), Западного — 10,3 млн. жит. (Ибадан), Средне-Западного — 2,5 млн. жит. (Бенин) и федеральной территории г. Лагос. С августа 1966 г. власть в стране принадлежит военному правительству во главе с подполковником Якубу Говоном.

Политические партии и профсоюзы. В мае 1966 г. все политические партии были запрещены. Действовавшие до этого партии и организации составляли (с конца 1964 г.) две основные политические коалиции: Нигерийский национальный альянс (ННА), в который входили Северный народный конгресс (СНК), главная партия коалиции), Нигерийская национальная демократическая партия (ННДП), Демократический фронт Среднего Запада (ДФСЗ), Объединенный фронт федеральной территории Лагоса (ОФФ-ТЛ), а также другие феодальные консервативные пар-

тии и организации, и Объединенный прогрессивный великий союз (ОПВС) в составе Национального совета нигерийских граждан (НСНГ, главная партия коалиции), Группы действия (ГД), Союза прогрессивных деятелей Севера (СПДС), Объединенного конгресса среднего пояса (ОКСП) и нек-рых других партий национальной буржуазии, гл. обр. южных районов страны. В коалиции не входила Социалистическая рабоче-крестьянская партия Нигерии (СРКПН) — партия рабочих, крестьян и представителей передовой интеллигенции, сформированная в 1963 г. на принципах марксизма-ленинизма; ген. секретарь — Тунжи Огетбейе.

Основные профцентры. Нигерийский конгресс профсоюзов (ННП), президент — А. Гудлак; поддерживает ВФП. Объединенный рабочий конгресс (ОРК), президент — Х. Адебоба; ориентируется на Международную конфедерацию свободных профсоюзов. Имеются также два других профсоюзных объединения: Объединенный рабочий фронт (ОРФ), лидер — М. Имоду, и Рабочий союз (РС), лидер — Чукувара.

Экономика. Правительство Я. Говона придерживается прежней экономической политики: всемерное привлечение частного иностранного капитала в страну, отказ от национализации промышленности и т. д. Продолжается осуществление программы развития на 1962—68 гг. (капиталовложения — 676 млн. нигерийских фунтов). В

1965 г. валовой национальный продукт возрос на 5% и составил по стоимости 1,52 млрд. ниг. ф.

Сельское хозяйство. Производство в 1965 г. (в млн. т): сорго — 2,0, просо — 2,9, кукуруза — 1,0, рис — 0,4, ямс — 15,4, кассава — 12,8. Сбор главных экспортных культур в 1965 г. (в млн. т): пальмовые орехи (копра) — 0,43 (на долю Нигерии приходится ок. 50% мирового экспорта копры), пальмовое масло — 0,4 (30%), арахис — 0,14 (ок. 30%), какао-бобы — 0,19 (ок. 15%), каучук — 0,069. Мелкие хозяйства 1—1,5 га — основные производители экспортной продукции. Животноводство развито гл. обр. в Сев. р-не, свободном от мухи цеце; поголовье (млн.): крупный рогатый скот — ок. 10, козы — 14, овцы — 4,5, свиньи — 0,5, домашняя птица — 10.

Промышленность. В 1965 г. добыто (тыс. т): оловянного концентрата — 9,7, колумбита — 2,6, угля — 740, нефти — 20,5 млн. т (1966 г., в 1964 г. — 13,4 млн. т). По добыче нефти Нигерия занимает 3-е место в Африке, после Ливии и Алжира. Производство цемента составило ок. 1 млн. т. Продолжалось строительство ряда предприятий легкой и пищевой пром-сти, а также плотины и ГЭС (280 тыс. квт) в Каниджи на р. Нигер.

Транспорт. Протяженность ж. д. — 3,5 тыс. км, асфальтированных шоссеиных дорог — 6,5 тыс. км. Автопарк — 90 тыс. машин, в т. ч. 37 тыс. грузовых. Речные судоходные пути — 6 тыс. км. Грузооборот морских портов в 1965 г. — 18,7 млн. т.

Внешняя торговля. Импорт монополизирован иностранными компаниями, экспортом с.-х. продуктов занимаются государственные сбытовые управления. Экспорт в 1965 г. — 268,4 млн. н. ф., импорт — 275,3 млн. н. ф. Доля Англии в экспорте в 1965 г. — 31%, в импорте — 30%. В 1966 г. Нигерия на правах ассоциированного члена принята в «общий рынок».

Финансы. Деңевная единица — нигерийский фунт = англ. ф. ст. Гос. долг в 1965 г. — 142 млн. н. ф. Доходы по бюджету на 1966/67 г. предусмотрены в размере 216 млн. н. ф. В 1965/66 г. платежный баланс впервые за последнее десятилетие сведен с небольшим активным сальдо (около 11 миллионов нигерийских фунтов).

Важнейшие события. Нараставший в стране в течение ряда лет политический кризис привел к военному перевороту 15 января 1966 г. Восставшие воинские части во главе с молодыми радикально настроенными офицерами арестовали и убили премьер-министра федерального правительства А. Балеау, премьеров региональных правительств Северной и Западной Нигерии и лидеров СНК и ИНДП А. Белло и С. Акинтолу, а также нек-рых других реакционных политических деятелей. Руководителей переворота поддержали широкие слои населения. Однако вскоре молодые офицеры — организаторы переворота, были отстранены и власть перешла в руки командующего нигерийской армией генерала Агий-Иронси. Добиваясь ликвидации политической неустойчивости, военное правительство генерала Иронси декретом от 24 мая ликвидировало федеративное устройство и ввело централизованную унитарную систему. Однако эмиры мусульманского Севера, получившие поддержку империалистических держав, предъявили ультиматум центральному правительству, потребовав отменить решение о ликвидации федеративной системы. В конце мая ими были спровоцированы межплеменные столкновения в Северном р-не, во время к-рых было убито св. 300 и ранено св. 600 чел. ибо —

выходцев с Востока. Волнения перекинулись на армию, в к-рой также произошел раскол по этническому признаку. 29 июля батальоны в Абеокуте, Ибадане, Кадуне и Икедже выступили против центрального военного правительства. Находившийся в Ибадане генерал Агий-Иронси был убит. Начальник штаба армии подполковник Якубу Говон большинством оставшихся членов военного правительства был назначен главой правительства, к-рое вновь провозгласило Нигерию федеративной республикой. Стремясь заручиться поддержкой политических деятелей Западной и Восточной Нигерии, население к-рых опасалось восстановления в Нигерии господства феодального Севера, Я. Говон освободил известного политического деятеля Западной Нигерии лидера партии «Группы действия» О. Аволово, осужденного в 1963 г., бывшего премьер-министра Восточной Нигерии М. Окпара и др. Для определения будущего государственного устройства Нигерии 12 сентября 1966 г. была созвана общенациональная конференция. Однако на конференции не удалось прийти к согласованному решению.

Внешняя политика. После первого переворота военное правительство генерала Агий-Иронси заявило в январе 1966 г. о том, что внешняя политика Нигерии по-прежнему будет базироваться на принципах неприкосновенности, но что ее правительство не намерено проводить национализацию иностранных промышленных и иных предприятий. В мае были восстановлены дипломатические отношения с Францией, разорванные в январе 1961 г. 16 июля подписано соглашение о вступлении Нигерии в «общий рынок» в качестве ассоциированного члена, от МБРР был получен заем в размере 11 млн. фунтов стерлингов для строительства дорог в Северной Нигерии и увеличения добычи нефти в Восточной Нигерии.

Правительство Агий-Иронси выступило с решительным заявлением протеста по поводу незаконного решения Международного суда в отношении Юго-Западной Африки.

Военное правительство Я. Говона подтвердило приверженность политике неприкосновенности. Представитель Нигерии в Совете Безопасности ООН выступил за необходимость обсуждения там вьетнамского вопроса с участием представителей ДРВ и НФО Южного Вьетнама. Нигерия ввела запрет на использование своих портов и аэродромов судами и самолетами ЮАР и Португалии.

24 августа было опубликовано заявление ТАСС, в к-ром говорилось, что в расколе и расчленении Нигерии заинтересованы империалистические державы и прежде всего США и что СССР искренне желает нигерийскому народу преодолеть возникшие трудности и добиться мирным путем укрепления единства страны. В сентябре в Москве находился специальный представитель Федерального военного правительства Нигерии В. Адегеройс, в беседе в МИД СССР советской и нигерийской сторонами было выражено взаимное желание развивать дружественные отношения. 1 мая видному нигерийскому общественному деятелю Джозефу Куртису была присуждена Международная Ленинская премия «За укрепление мира между народами» за 1965 г. В мае заключено соглашение об установлении прямого воздушного сообщения между Москвой и Лагосом. В начале года в Нигерии находилась группа советских медицинских экспертов для помощи в улучшении медицинского обслуживания населения отдельных районов страны.

Е. Г.

НИДЕРЛАНДЫ

(Нидерландское королевство)

Общие сведения. Нидерланды — государство в Зап. Европе. Площадь — 32,6 тыс. км² (с внутренними водами — 40,9 тыс. км²). Население (на 1 января 1967 г.) — 12 536 тыс. жит. Столица — Амстердам (862 тыс. жит. на конец 1965 г.), резиденция правительства — Гаага (593 тыс. жит.). Среди верующих 49% — католики, 46% — протестанты. Нидерландам принадлежат колонии общей площадью ок. 144 тыс. км², с населением св. 450 тыс. чел.: Суринам (Нидерландская Гвиана), ряд Антильских о-вов (Аруба, Кюрасао и др.).

Государственный строй. Глава государства — король (с 1948 г. — королева Юлиана). Законодательная власть осуществляется королем (королевой) и Генеральными Штатами (парламентом), состоящими из двух палат. Первая палата (75 депутатов) избирается провинциальными штатами на 6 лет, с переизбранием половины депутатов через каждые 3 года. Вторая палата (150 депутатов) избирается населением на 4 года. Последние выборы во вторую палату состоялись 15 февраля 1967 г., в первую палату — в июле 1966 г. Во второй палате Католическая народная партия (КНП) получила 42 места (в 1963 г. — 50), Партия труда (социалисты) — 37 (43), Народная партия за свободу и демократию (Либеральная) — 17 (16), Антиреволюционная партия — 15 (13), Христианско-исторический союз — 12 (13), Коммунистическая партия Нидерландов (КПН) — 5 (4), Пацифистская социалистическая партия — 4 (4), Государственная реформистская партия — 3 (3), Крестьянская партия — 7 (3), Реформистский политический союз 1 (1), «Демократы 1966 г.» — 7. Состав первой палаты: КНП — 25 (в 1963 г. — 26) депутатов, Партия труда — 22 (25), Народная партия за свободу и демократию — 8 (7), Антиреволюционная партия — 7 (7), Пацифистская социалистическая партия — 3 (2), Крестьянская партия — 2 (0), КПН — 1 (1). Премьер-министр — П. де Йонг (КНП, с апреля 1967 г., до этого — Й. Зейлстра, Антиреволюционная партия). Министр иностранных дел — Й. Луне (КНП).

Политические партии и профессиональные союзы. Католическая народная партия (КНП). Создана в 1945 г. на базе римско-католической государственной партии (осн. в 1895 г.). Председатель — П. Алберсе, ген. секретарь — Л. Алберинг. Ок. 255 тыс. членов (1966 г.). Партия труда. Возникла в 1946 г. на базе гл. обр. социал-демократической партии. Входит в Соц. интернационал. Председатель — Я. Танс. Св. 150 тыс. членов. Антиреволюционная партия (протестантская). Основана в 1878 г. Председатель — В. Бергхейс, секретарь — В. ван дер Слейс. 94 тыс. членов. Христианско-исторический союз (протестантский). Основан в 1908 г. Ок. 40 тыс. членов. Председатель — А. Тиланус. Народная партия за свободу и демократию (Либеральная). Создана в 1948 г. Ок. 30 тыс. членов. Председатель — К. ван дер Полс, ген. секретарь — В. Куарлес ван Уффорд. Коммунистическая партия Нидерландов (КПН). Основана в 1918 г. Председатель ЦК — П. де Гроот. Пацифистская социалистическая партия. Основана в 1957 г. Председатель — К. Вибенга, ген. секретарь — Я. ван дер Феен-Вулдерс. Государственная реформистская партия. Основана в 1918 г. Состоит из наиболее непримиримых протестантов. Председатель — Х. Абыа, секретарь — С. ван Дис. Из наиболее непримиримых протестантов-кальвинистов со-

стоит также Реформистский политический союз, созданный в 1950-х гг. Председатель — В. Бефтинг, секретарь — А. Ферброух. Крестьянская партия. Создана в 1963 г. Крайне правая, экстремистская группировка. Председатель — Х. Кукук, секретарь — Е. Кармсен.

Нидерландское объединение профсоюзов. Находится под влиянием руководства Партии труда. 527 тыс. членов (1965 г.). Председатель — А. Клоос. Нидерландское католическое объединение профсоюзов. Находится под влиянием КНП. 423 тыс. членов (1966 г.). Председатель — П. Мертенс. Национальное объединение христианских профсоюзов. Находится под влиянием протестантских партий. 229 тыс. членов. Председатель — Я. ван Эйберген.

Экономика. В 1966 г. объем национального продукта увеличился, как и в 1965 г., на 5%. Инвестиции в экономику возросли, в неизменных ценах, на 8% (в 1965 г. — на 5%). Темпы роста экспорта и личного потребления снизились, составив соответственно 6% (10% в 1965 г.) и 4,5% (8%), что привело к общему снижению деловой активности в конце года. Розничные цены повысились за год почти на 6%, количество денег в обращении увеличилось на 7%. Правительство в течение года проводило антиинфляционную политику сдерживания деловой активности (ограничивало банковские кредиты, повысило учетную ставку с 4,5% до 5%).

Среди крупных слияний выделяется объединение двух амстердамских судоходных компаний: «Копилклейне Ява-Хинна-пакетфарт Лейнен Н. В.» и «Н. В. Конинклейне пакетфарт матсхашпей», в результате чего создается новая компания с флотом из 80 судов грузоподъемностью 600 тыс. т. Американский банк «Чейз Манхаттан банк» совместно с голландским коммерческим банком «Пирсон, Хелдринг энд Пирсон» приобрели 25% акций голландского банка «Недерландсе кредитбанк Н. В.» с капиталом 28 млн. гульд. С 30 июня 1965 г. по 30 июня 1966 г. в Голландии создано 43 филиала иностранных компаний; 16 из них открыты фирмами США, 8 — Англии, 6 — ФРГ. Золотые и валютные резервы Нидерландского банка на конец сентября 1966 г. составили 9238 млн. гульд. (в сентябре 1965 г. — 9815 млн. гульд.).

Промышленность. Объем промышленного производства вырос в 1966 г. на 6% (в 1965 г. — 6%). Наибольший прирост был достигнут в химической (18%), энергетической (17%), бумажной (9%) и горнодобывающей (7%) отраслях. Продукция металлообрабатывающей пром-сти увеличилась на 5%, текстильной — также на 5% (в 1965 г. выпуск текстиля уменьшился на 7%). Снова снизился объем производства в обувной и кожевенной отраслях. Темпы развития металлургии резко замедлились. В районе Роттердама введены в действие автоматизированное предприятие по производству окиси молибдена (мощностью 6 тыс. т в год), принадлежавшее американской фирме «Клаймакс молибденум», и завод по производству аподов, принадлежащий филиалу швейцарской фирмы «Алюскокс» (мощность 120 тыс. т в год). В Схидаме построен судоремонтный док, рассчитанный на суда 150 тыс. т дедвейта. В Лимбурге введен в эксплуатацию завод меламинна на базе мочевины. В Делфзейле введен в действие первый в стране завод по производству первичного алюминия (мощностью 32 тыс. т в год).

Производство важнейших видов промышленной продукции

Виды продукции	Единица измерения	1964 г.	1965 г.	1966 г.
Электроэнергия	млрд. кВт-ч	23,0	25,0	27,9
Каменный уголь	млн. т	11,5	11,4	10,9
Нефть	тыс. т	2270	2395	2366
Нюкс	» »	4623	4383	3887
Природный газ	млн. м ³	765	1621	3339
Чугун	тыс. т	1947	2364	2299
Сталь	» »	2646	3138	3292
Прокат	» »	1908	2101	2257
Цемент	» »	2873	2973	3163
Серная кислота (100%)	» »	976	1090	1050
Фосфорные удобрения (по содержанию P ₂ O ₅)	» »	191	200	200
Азотные удобрения (по содержанию N)	» »	460	506	...
Бумага и картон (исключая карток на соломки)	» »	873	957	1085
Суда, спущенные на воду	тыс. бр. рег. т	237	229	243
Автомобили легковые и комбинированные (включая сборку)	тыс. шт.	60,9	59,8	54,5
Автомобили грузовые (включая сборку)	» »	12,8	12,1	12,5
Шерстяная пряжа	тыс. т	23,7	20,8	20,0
Хлопчатобумажная пряжа	» »	75,1	70,3	67,8
Пряжа из искусственного шелка	» »	37,8	39,2	37,6
Штапельное волокно	» »	18,8	19,1	18,5
Масло сливочное (ва-водское)	» »	89,1	102,6	99,6
Сыр (заводской)	» »	292,8	210,5	224,7
Сгущенное молоко	» »	474,4	459,5	434,2
Молочный порошок	» »	107,3	118,1	125,5
Маргарин	» »	254	248	252

Сельское хозяйство. Объем с.-х. продукции в 1966 г. остался на уровне 1965 г. Это было связано с малоблагоприятными метеорологическими условиями, а также с эпизоотией ящура, явневшей место в 1965 г. и начале 1966 г. Урожайность зерновых культур понизилась на 5—10%, льна — на 10%, гороха — на 15%. Производство мяса увеличилось незначительно, т. к. был ограничен забой круп. рог. скота в интересах сохранения поголовья, пострадавшего от ящура. Подсечение фермеров ухудшилось, поскольку издержки производства возросли больше, чем цены на с.-х. продукцию. Количество занятых в с. х-ве сократилось за год на 5%.

Валовой сбор основных сельскохозяйственных культур (тыс. т)

Культура	1964 г.	1965 г.	1966 г.
Пшеница	712	691	597
Рожь	356	250	190
Ячмень	376	373	416
Овес	420	363	357
Картофель	3632	3073	3615
Сахарная свекла	3876	3573	3645

1 Исключая отходы.

Поголовье скота и птицы в мае 1966 г. (тыс.): круп. рог. скот — 3922 (в т. ч. молочные коровы — 1746), свиньи — 3886, овцы — 558, лошади — 105; насчитывалось 45 млн. кур. Надой молока на одну корову 4180 кг. В с. х-ве использовалось 130 тыс. тракторов (1965 г.).

Транспорт. Тоннаж морского торгового флота на 1 января 1966 г. — 4686 тыс. бр. рег. т. Автопарк на 1 августа 1966 г. — 1764 тыс. автомобилей, в т. ч. 1502 тыс. легковых.

Внешняя торговля. Экспорт (млрд. гульд., в скобках данные за 1965 г.) в 1966 г. составил 24,4 (23,1), импорт — 29,0 (27,0). На страны ЕЭС пришлось 54% (в 1965 г. — 53,4%) импорта и 55,8 (55,7%) экспорта, на страны ЕАСТ — соответственно 12,6% (13,2%) и 18,1% (18,9%). Крупнейшие торговые партнеры Нидерландов в 1966 г. (в % импорта и экспорта): ФРГ — 25 и 27, Бельгия с Люксембургом — 19 и 15, Великобритания — 6 и 8, США — 11 и 5.

Денежная единица — гульден (флорин). По курсу Госбанка СССР на июль 1967 г. 100 гульденов = 25,0 руб. Г. Яценко.

Важнейшие события и внешняя политика. В первой половине марта 1966 г. в Амстердаме произошли серьезные выступления молодежи, протестовавшей против брака крон-принцессы Нидерландов Беатрикс с чинвиком министерства иностранных дел ФРГ фон Амберггом, который в годы второй мировой войны служил в гитлеровском вермахте. С протестами выступили ряд политических и общественных организаций, известные в стране деятели.

23 марта состоялись выборы в провинциальные штаты, 1 июня — в общинные советы. Впервые в выборах участвовали молодые люди от 21 года до 23 лет. Партия труда потеряла 5% избирателей, КНП — ок. 2%. Тем самым голландцы высказали свое недовольство постоянным ростом военных расходов, увеличением налогов, подъемом цен на товары первой необходимости. Успеха добилась Пацифистская социалистическая партия. Увеличилось число голосов, поданных за кандидатов КНП на выборах в общинные советы, где коммунисты получили дополнительно 40 мест. В Амстердаме КНП собрала 13% голосов. Удалось усилить свои позиции реакционной Крестьянской партии.

15 октября правительство Калса (КНП), не получив большинства при голосовании в парламенте проекта бюджета, ушло в отставку. Решающую роль здесь сыграло руководство КНП, которое выступило с критикой представленного правительством проекта бюджета, предложив пересмотреть бюджет в сторону снижения расходов, отказаться от покрытия дефицита путем введения повышенных налогов на предпринимателей. 22 ноября было сформировано правительство во главе с Й. Зейлстра; оно включило представителей КНП и Антиреволюционной партии. Новое правительство заявило, что оно осуществит запланированные правительством Калса социальные мероприятия (снижение налога с заработной платы и др.) в более поздние сроки; муниципалиям обещано положительно решить вопрос о сдаче им в концессию добычи нефти и газа в районе континентальной платформы Северного моря.

За 1966 г. стоимость жизни выросла в среднем на 6,2%. Цены на продукты питания поднялись на 5,9%, одежду и обувь — на 5,5%, коммунальные услуги — на 6,2%, медицинское обслуживание — на 8,7%, квартирная плата увеличилась на 4,7%. 13 июня строительные рабочие Амстердама вышли на улицы, требуя улучшения оплаты труда. Власти бросили для разгона рабочей демонстрации полицейские и воинские части. Полиция применила бомбы со слезоточивым газом и огнестрельное оружие. Один рабочий погиб, 60 было ранено. Рабочие Утрехта, Арнема, Зандама и других городов провели забастовки в знак солидарности с амстердамцами. Трудящимся удалось добиться повышения заработной платы в среднем на 7%, однако санкционированный правительством дальнейший рост цен ставит под угрозу это завоевание. Число безработных на конец 1966 г. составило 85 тыс. чел.

И. Лунс после выхода Франции из военной организации НАТО выступил за сохранение «единства Запада». Голландское правительство участвовало в работе од-

ной из групп специального комитета НАТО по ядерным вопросам, хотя и заявляло о своем отрицательном отношении ко всякому увеличению числа стран, самостоятельно распоряжающихся собственной ядерной силой, и ко всякому распространению ядерного оружия. Нидерландская провинция Лимбург была предоставлена для размещения эвакуированного из Фонтенбло (Франция) штаба командования вооруженными силами НАТО в центральной зоне Европы.

Нидерланды посетили группа Межпарламентского союза Верховного Совета СССР во главе с И. В. Спиридоновым (июль), министр гражданской авиации СССР Е. Ф. Логнов (октябрь). В свою очередь СССР посе-

тили группа представителей голландских деловых кругов во главе с министром экономики Й. деа Эйлом (май — июнь), бургомистр Роттердама В. Томассен, (сентябрь — октябрь), который был гостем Ленсовета. В мае парафировано соглашение о культурном сотрудничестве между СССР и Нидерландами. С СРР Нидерланды достигли договоренности о взаимном преобразовании миссий в посольства.

7 сентября подписано соглашение о сроках выплаты Нидерландам индонезийского долга; Нидерланды обещали также оказать экономическую помощь Индонезии в виде займов и кредитов.

Н. Васильев.

НИКАРАГУА

(Республика Никарагуа)

Общие сведения. Никарагуа — государство в Центральной Америке. Площадь — 148 тыс. км². Население — 1655 тыс. чел. (оценка 1965 г.), в т. ч. метисов — 69%. Столица Манагуа (275 тыс. жит. в 1965 г.). Гос. язык — испанский.

Государственный строй. Глава государства и правительства — президент, избираемый на 5 лет; с мая 1963 г. по авг. 1966 г. был Р. Шик Гутьеррес (умер в августе 1966 г. и его заменил на оставшийся срок полномочий Л. Герреро); с мая 1967 г. — А. Сомоса (избран 5 февраля 1967 г.). Высший законодательный орган — двухпалатный Национальный конгресс, состоящий из сената и палаты депутатов. Фактически в стране с 1934 г. установлена реакционная диктатура семейства Сомоса.

Политические партии и профессиональные союзы. Либеральная националистическая партия. Правящая. Объединяет проамериканскую буржуазию и плантаторов. Имеет 12 из 16 мест в сенате и 28 из 42 в палате депутатов. Лидеры — Л. Сомоса, К. Сакаса, Л. Герреро. Другие крупные буржуазно-помещичьи партии: Традиционная консервативная партия и Никарагуанская консервативная партия. Социал-христианская партия. Партия Республиканская мобилизация (осн. в 1958 г.). Объединяет мелкую буржуазию и прогрессивную интеллигенцию. Никарагуанская социалистическая партия (осн. в 1944 г. на базе компартии, находится на нелегальном положении). Профсоюзы объединяют ок. 25 тыс. членов. Профсоюзное движение распылено.

Экономика. Ключевые позиции в экономике занимают компании США «Юнайтед фрут К°» и «Стандард фрут энд стимпинг корпорейшн». Горстке латифундистов принадлежит 40% обрабатываемых земель. В 1965 г. сбор важнейших с.-х. культур (тыс. т): кофе — 33, хлопок (полокно) — 103,5, кукуруза — 111, кукурузное семя — 4,7, бобы — 38, сахарный тростник (в пересчете на сахар-сырец) — 112, рис — 30,2. поголовье крупного рогатого скота — 1,6 млн., свиней — 375 тыс. Добываются золото, серебро, медь. Американская компания «Шелл» начала поиски нефти. В 1965 г. экспорт — 144 млн. долл., импорт — 174 млн. долл. (ок. 25% экспорта и половина импорта приходится на США). Внешняя задолженность в 1965 г. составила 55,3 млн. долларов. **Денежная единица** — кордоба = 100 сентавос; 7,05 кордоб = 1 долл. США.

Важнейшие события и внешняя политика. 1966 г. характеризовался резким обострением внутривнутриполитической обстановки в связи с подготовкой президентских выборов (февраль 1967 г.). В январе было объ-

явлено о роспуске ряда прогрессивных профсоюзов. В июле, когда последовало официальное выдвижение кандидатуры командующего Нац. гвардией А. Сомосы для участия в выборах, была создана репрессивная организация — Ассоциация бывших военных — сторонников Сомосы. В октябре полиция стреляла в участников студенческого митинга протеста против выдвижения кандидатуры А. Сомосы; 12 чел. было убито, ок. 100 ранено. В декабре прогрессивные партии, в т. ч. Республиканская мобилизация и Никарагуанская социалистическая партия были лишены права принимать участие в выборах.

Вместе с тем происходило дальнейшее сплочение прогрессивных сил. В феврале бастовали телефонисты в Манагуа. В марте состоялись демонстрации солидарности с вьетнамским народом. Крестьяне района Матагальпа объединились для совместной защиты от произвола помещиков-латифундистов. В мае партии Республиканская мобилизация и Революционное действие создали единый фронт для участия в выборах. Расширенный пленум ЦК Никарагуанской социалистической партии принял решение поддерживать создание широкой антидиктаторской и антиимпериалистической коалиции. В июне — июле провели забастовку учителя; объявили голодовку св. 2000 жит. трущоб в Манагуа, требовавшие предоставления им земли для постройки жилищ. В июле в знак протеста против выдвижения кандидатуры А. Сомосы на пост президента бастовали университетские студенты. В августе прошли демонстрации и митинги против резкого повышения цен на продовольствие. В сентябре в Манагуа состоялся 1-й конгресс крестьянских профсоюзов района Матагальпа, призывавший к борьбе за радикальную аграрную реформу и принявший решение о создании Крестьянской федерации Матагальпы. В декабре бастовало 2400 учителей. В конце года возникали очаги партизанской борьбы, в частности в департаменте Верагуас.

В январе состоялся визит президента Мексики Г. Диаса Ордаса, а в апреле — президента Коста-Рики Х. Трехоса. В апреле США поставили 138 т современного вооружения. В мае МБРР предоставил Никарагуа заем в 1 млн. долл. В мае Р. Шик посетил Зап. Европу, Израиль, а в июне — США, где заявил о своей готовности предоставить территорию Никарагуа для вторжения на Кубу. Он высказался в поддержку кабального договора Брайан — Чаморро 1914 г., который разрешает Соединенным Штатам Америки создание военно-морских баз в Никарагуа. На побережье страны находилось 800 кубинских контрреволюционеров для обучения на секретных военных базах.

М. Мартынов.

НОВАЯ ЗЕЛАНДИЯ

Общие сведения. Новая Зеландия — гос-во в юго-зап. части Тихого океана. Входит в состав Содружества, возглавляемого Великобританией. Площадь — 268,7 тыс. км². Население (по оценке 1966 г.) — 2677 тыс. чел., в т. ч. 198,2 тыс. маори. Столица — Веллингтон (Уэллингтон) — 167,8 тыс. жит. (без г. Катта, по оценке 1966 г.). Самый крупный город — Окленд (548 тыс. жит. в 1966 г.). Новая Зеландия имеет колонии («островные территории»): о-в Ниуэ (площадь — 259 км², население — 5,2 тыс.), о-ва Кука (площадь — 234 км², население — 20,5 тыс.), о-ва Токелау (площадь — 10 км², население — 1,9 тыс.). Осуществляет опеку над о-вом Науру (совместно с Великобританией и Австралийским Союзом; с 1946 г. управление подопечной территорией осуществляется от имени трех государств Австралийским Союзом). Официальный язык — английский.

Государственный строй. Глава государства — англ. король (с 1952 г. — королева Елизавета II), представляемый генерал-губернатором (Б. Фергюссон). Высший законодательный орган — однопалатный парламент. В парламенте (после выборов в ноябре 1966 г.) Национальная партия имеет 44 места, Лейбористская — 35, Политическая лига социального кредита — 1. Правительство состоит из представителей Национальной партии, Премьер-министр и мин. ин. дел — К. Холиок.

Политические партии и профессиональные союзы. Национальная партия. Основана в 1921 г. Крупнейшая буржуазная партия страны. Лидер — К. Холиок. Лейбористская партия. Основана в 1909 г. Лидер — Н. Керк. Политическая лига социального кредита. Объединяет представителей мелкой и средней буржуазии. Либеральная партия. Основана в 1963 г. Партия социалистического единства. Основана в окт. 1966 г.; объединяет коммунистов, выступающих с позиций пролетарского интернационализма против раскольнических действий руководства КП. Пред. Нац. комитета — А. Дреннан, секретарь — Дж. Джэксон. Орган — ежемесячник «Нью Зиленд трибюн». Коммунистическая партия. Основана в 1921 г. С начала 60-х гг. руководство партии проводит пропекинскую политику раскола международного коммунистического движения. Общее число членов профсоюзов — св. 350 тыс. Большинство профсоюзов объединено Новозеландской федерацией труда (св. 250 тыс. членов). Основана в 1937 г.; входит в МКСП.

Экономика. В 1966 г. продолжался рост производства в с. х-ве и пром-сти. Правительство поощряло развитие обрабатывающей пром-сти. В конце года началось строительство первого в стране металлургического комбината близ Окленда. На бумажной фабрике в Каверау вступила в строй крупная машина по производству бумаги высших сортов. Правительством принято решение об увеличении производства на месте частей и деталей для автомобилей, собираемых из импортных деталей на новозеландских автосборочных предприятиях. Начат выпуск дорожных машин, оборудования для лесопильных заводов, электромоторов, кинопроекторной аппаратуры и некоторых других видов продукции. В январе был открыт новый крупный международный аэропорт в Мангере, близ Окленда (стоимость строительства — 10 млн. новозел. ф.). Вместе с тем на развитие экономики оказывал неблагоприятное воздействие дефицит платежного баланса, в 1965/66 г. составивший св. 54 млн. новозел. ф.

Поголовье (на январь 1966 г., в тыс.): крупный рогатый скот — 7169 (в т. ч. молочные коровы — 2086),

свиньи — 654, овцы (на июнь 1965 г.) — 53 748. В 1965/66 г. произведено (тыс. т): масла — 251,3, сыра — 105,6, мяса — 822,9 (1964/65 г.), шерсти (на базе невыстиженной) — 3452. Сбор основных с.-х. культур (тыс. т): пшеница — 283, ячмень — 112, овес — 42. В 1965 г. производство электроэнергии — 10,4 млрд. кВт-ч, цемента — 829 тыс. т, добыча каменного угля — 2,7 млн. т. Автопарк — 750 тыс. легковых автомобилей и св. 170 тыс. грузовых автомобилей и автобусов (июнь 1966 г.). В 1965/66 г. экспорт — 380,6 млн. новозел. ф., импорт — 396,6 млн. новозел. ф. Денежная единица с июля 1967 г. — новозеландский доллар, по курсу Госбанка СССР равен 1 руб. 25 коп.

Внешняя политика и важнейшие события. В 1966 г. вопросы, связанные с войной во Вьетнаме, продолжали занимать главное место в политической жизни страны. Правительство Национальной партии проводило линию на активную поддержку американской агрессии. В апреле в Юж. Вьетнаме были дополнительно направлены артиллерийские орудия и военный персонал. В июне зам. премьер-министра Дж. Маршалл вел переговоры в Вашингтоне с президентом Джонсоном, в ходе которых последний выразил удовлетворение «новозеландским вкладом» во Вьетнаме. В марте — апреле министр обороны Дж. Эйр посетил Таиланд и Малайзию, где обсуждал с представителями правительств этих стран вопросы военного сотрудничества. В сентябре таиландская военная делегация посетила Новую Зеландию. Военные расходы по бюджету на 1966/67 г. предусмотрены в 48 млн. новозел. ф., т. е. на 18% больше, чем в 1965/66 г. Численность армии к середине 1967 г. намечено увеличить на 1 тыс. чел., доведя ее до 11 тыс. чел. В октябре Новую Зеландию посетил президент Джонсон. Новозеландское правительство вновь во время этого визита подтвердило свою полную поддержку амер. политики во Вьетнаме. В Окленде, Веллингтоне и др. городах в связи с приездом Джонсона состоялись бурные демонстрации против амер. агрессии во Вьетнаме и против участия в ней Новой Зеландии. В начале года объявлено о предстоящем открытии посольств Новой Зеландии в ФРГ и Италии.

Широкие слои общественности выражали недовольство вьетнамской политикой правительства К. Холиока. На конференции Лейбористской партии в мае была принята резолюция, осуждающая эту политику. Лейбористская партия и Новозеландская федерация труда в мае обратились к правительству с призывом немедленно отозвать новозел. воинскую часть из Южного Вьетнама. В ходе предвыборной кампании Лейбористская партия также выступала за отзыв воинской части. На выборах 26 ноября Национальной партии удалось одержать победу (однако она потеряла в парламенте 1-е место). Впервые в парламент был избран 1 депутат от «Политической лиги социального кредита» (поддерживает внешнеполитич. курс националистов).

В апреле состоялся 21-й съезд КП, резолюция которого свидетельствует, что руководство партии продолжает занимать раскольническую позицию. Коммунисты, отстаивающие позиции пролетарского интернационализма и единства международного коммунистического движения, в октябре создали Партию социалистического единства.

В октябре состоялась учредительная конференция Партии социалистического единства и были избраны ее руководящие органы. Партия объединила новозеландских коммунистов, выступающих с позиций марксизма-ленинизма и пролетарского интернационализма.

И. Лебедев.

НОВАЯ КАЛЕДОНИЯ

Новая Каледония — остров в юго-зап. части Тихого океана. Владение («заморская территория») Франции. Площадь (включая мелкие соседние о-ва) — 19 тыс. км². Население (1963 г.) — 86,5 тыс. чел., в т. ч. меланезийцев — 44,3 тыс., европейцев (гл. обр. французов) — ок. 35 тыс. Административный центр — Нумеа (35 тыс. жит.). Управляется губернатором, назначаемым правительством Франции. Избираемая населением территориальная ассамблея (30 депутатов) — совещательный орган. Губернатор является од-

новременно генеральным комиссаром Франции на Тихом океане.

На р. Ята есть ГЭС мощностью ок. 70 тыс. квт. Экспорт в 1963 г. (тыс. т): никелевая руда — 639, никель — 14,1, железная руда — 294, хромовая руда — 18. Доля Франции во внешней торговле колеблется от 2/3 до 3/4.

В августе 1966 г. Новую Каледонию посетил президент де Голль, остановившийся здесь по пути к французскому ядерному полигону на о. Муророа.

НОРВЕГИЯ

(Королевство Норвегия)

Общие сведения. Норвегия — государство в Сев. Европе, на Скандинавском п-ове. Площадь — 324 тыс. км². Население (оценка на 1 января 1967 г.) — 3767 тыс. чел. Столица — Осло (490 тыс. жит. на 1 января 1966 г.). Норвежцы составляют ок. 98% населения. Большинство верующих — лютеране. Владения Норвегии: в Сев. Ледовитом океане — Свальбард (архипелаг Шпицберген* и др. о-ва, общей площадью 62 тыс. км², с норвежским населением ок. 800 чел.); в Атлантическом океане — о-ва Ян-Майен (372 км²) и Буве (58 км²).

Государственный строй. Норвегия — конституционная монархия. Глава государства — король (с 1957 г. — Улаф V). Высший орган законодательной власти — стортинг (парламент), состоящий из 150 депутатов, избираемых населением на 4 года. Стортинг избирает из своего состава 38 депутатов, образующих лагтинг (соответствует верхней палате); остальные депутаты образуют одельстинг. Обе части стортинга заседают, как правило, совместно. В стортинге, избранном в 1965 г., Норвежская рабочая партия имеет 68 депутатов (в 1961 г. — 74), Партия Хейре — 31 (29), Партия Венстре — 18 (14), Партия Центра — 18 (16), Христианская народная партия — 13 (15), Социалистическая народная партия — 2 (2). Исполнительную власть формально осуществляет король через назначаемое им правительство. Правительство образовано в 1965 г. из представителей партий Хейре, Венстре, Центра и Христианской народной партии. Премьер-министр — П. Бортен (Партия Центра). Министр иностранных дел — Й. Льюнг (Партия Хейре).

Политические партии, профессиональные союзы и другие общественные организации. Норвежская рабочая партия (НРП). Основана в 1887 г. Входит в Социалистический интернационал. Ок. 180 тыс. членов (1966 г.). Председатель — Т. Браттели. Партия Хейре (правая). Основана в 1884 г. Выражает интересы крупной буржуазии. Св. 100 тыс. членов (1966 г.). Председатель — Ш. Ляндебрекке. Партия Венстре (левая). Основана в 1884 г. Представляет интересы гл. образом средней и мелкой буржуазии, а также либеральной интеллигенции. Ок. 90 тыс. членов. Председатель — Г. Гарбо. Партия Центра. Основана в 1920 г. Представляет интересы гл. обр. зажиточного крестьянства и лесовладельцев. Св. 60 тыс. членов. Председатель — П. Бортен (до апреля 1967 г.). Христианская народная партия. Основана в 1933 г. Связана с лютеранской церковью. Председатель — Л. Корвальд (с 1966 г.). Со-

циалистическая народная партия (СНП). Основана с 1961 г. группой бывших членов НРП. Председатель — К. Лёфнес. Коммунистическая партия Норвегии (КПН). Основана в 1923 г. Председатель ЦК — Р. Ларсен.

Центральное объединение профсоюзов Норвегии (ЦОПН). Объединяет 45 отраслевых профсоюзов с общим числом членов св. 560 тыс. Работает под руководством НРП; входит в МКСП. Председатель — П. Ментсен.

Экономика. Валовой национальный продукт (товары и услуги) вырос в 1966 г. в сопоставимых ценах 1961 г., на 4,4% (в 1965 г. — на 5,3%). Доля промышленности в нем 41%, транспорта — 15%, строительства — 9%, сельского и лесного хозяйства — 4,5%, рыболовства и китобойного промысла — 3,5%, торговли и прочих услуг — 27%. Валовые инвестиции выросли в сопоставимых ценах, на 4,5% (в 1965 г. — на 7,4%); снижение темпов роста связано с сокращением капиталовложений в электроэнергетику и закупок судов.

В промышленности в конце 1966 г. было занято 365 тыс. чел. (на 2% больше, чем в конце 1965 г.). Объем промышленного производства в 1966 г. вырос на 5% (в 1965 г. — на 6,5%), в т. ч. на 3% благодаря

Производство важнейших видов промышленной продукции

Виды продукции	Единица измерения	1964 г.	1965 г.	1966 г.
Электроэнергия	млрд. квт-ч	43,9	48,9	48,8
в т. ч. на ГЭС	»	43,8	48,8	48,6
Железная руда (концентрат)	млн. т	2,1	2,5	2,4
Пириты	тыс. т	719	709	700
Чугун	» »	437	524	630
Сталь	» »	614	678	710
Ферросплавы	» »	457	586	509
Медь электролитическая	» »	18	20	20
Цинк электролитический	» »	48	53	51
Алюминий первичный	» »	261	279	330
Никель электролитический	» »	30	32	33
Магний	» »	25	26	28
Азот (связанный)	» »	355	382	400
Карбид кальция	» »	128	145	140
Бумажная масса	» »	1807	1826	1850
Бумага и картон	» »	973	998	1050
Древесно-волокнистые плиты	» »	134	136	140
Цемент	млн. т	1,5	1,6	1,7
Торговые суда (св. 100 бр. рег. т, спуск на воду)	тыс. бр. т	412	409	537
Маргарин	тыс. т	90	90	91

* Статус Шпицбергена определен Парижским международным договором 1920 г. (СССР присоединился к нему в 1935 г.), который запрещает использование Шпицбергена в каких бы то ни было военных целях.

повышению производительности труда. Объем производства в т. ч. экспортных отраслях (электрометаллургия, электрохимия, целлюлозно-бумажное производство) вырос на 7,2% (в 1965 г. — на 9%). Мощность электростанций выросла в 1966 г. на 600 тыс. кВт (на 7%) и достигла 10 млн. кВт. Однако из-за неблагоприятных гидрологических условий выработка электроэнергии осталась на уровне 1965 г. Суммарная мощность алюминиевых заводов достигла в конце 1966 г. 400 тыс. т; мощность магниевого завода концерна «Норск гидро» (крупнейшего в Зап. Европе) превысила 30 тыс. т. Вступил в строй сернохлорный завод в Сарисборге (200 тыс. т в год). Произведено св. 2 млн. т азотных и комплексных удобрений. Построен ряд танкеров по 90—98 тыс. брутто рег. т. На бумажной фабрике в Тронхейме введена в строй машина производительностью 100 тыс. т газетной бумаги в год.

В сельском хозяйстве объем продукции вырос на 1,5%. Доходы от животноводства и звероводства составили в 1966 г. св. 80% всех с.-х. доходов. В с. х-ве насчитывалось 88 тыс. тракторов (включая садово-огородные) и 9 тыс. зерновых комбайнов. Сбор зерновых был на 3% ниже, чем в 1965 г.

Сбор основных сельскохозяйственных культур (тыс. т)

Культура	1964 г.	1965 г.	1966 г.
Пшеница	17	12	4
Рожь	2	2	1
Ячмень	469	485	404
Овес	121	114	110
Смешанное зерно	3	3	2
Картофель	807	1130	...
Кормовые травы (сено)	2800	2800	...

Поголовье скота в 1966 г. (тыс., в скобках в 1965 г.): лошади — 55 (67), крупный рогатый скот — 1011 (996), в т. ч. молочные коровы — 510 (519); овцы — 1900 (1996), свиньи — 550 (567). Надой коровьего молока в 1966 г. — 1,6 млн. т. Средний надой молока на каждую молочную корову — 3100 кг. Производство продуктов животноводства (тыс. т, в скобках в 1965 г.): масло — 19 (18), сыр — 48 (45), мясо — 120 (114). На звероводческих фермах было заготовлено 2 млн. шкурок норки.

Рыболовство и китобойный промысел. В 1966 г. вновь резко (на 30% по сравнению с 1965 г. и на 91% по сравнению с 1964 г.) вырос улов рыбы, достигнувший рекордного уровня, — 2,7 млн. т в 1965 г. — 2067 тыс. т, в 1964 г. — 1410 тыс. т). Добычу китов в Антарктике в сезоне 1965/66 г. вели лишь 2 флотилии (21 китобойное судно) против 4 флотилий (36 китобойных судов) в сезоне 1964/65 г. Доходы от китобойного промысла сократились по сравнению с 1964/65 г. вдвое.

Транспорт. Тоннаж торгового флота (суда св. 100 бр. рег. т, без рыболовных) составил на 1 января 1966 г. 15,3 млн. бр. рег. т. Чистые доходы от фрахтования норвежских судов для иностранных перевозок составили в 1966 г. 4,7 млрд. крон (в 1965 г. — 4,6 млрд. крон). Автопарк насчитывал (1965 г.) 547 тыс. машин, в т. ч. 416 тыс. легковых.

Внешняя торговля. Стоимость экспорта выросла в 1966 г. по сравнению с 1965 г. на 8% (до 11,1 млрд. крон), импорта — на 6% (до 16,7 млрд. крон). Физический объем экспорта вырос на 7%, импорта — на 8%. Доходы от иностранного туризма составили в 1966 г. 560 млн. крон. Т. о. возросший дефицит внешней торговли (5,6 млрд. крон) не был покрыт суммарными доходами от судоходства, туризма и по другим статьям «невидимого экспорта». В вывозе преобладали (1965 г.): металлы (23% общей стоимости экспорта),

целлюлозно-бумажные товары (15%), продукция химической промышленности (10%), рыба и рыбопродукты (9%). Бажнейшие статьи ввоза: машины и оборудование (22%), суда (17%), металлы и металлоизделия (10%), жидкое топливо (8%).

Географическое направление внешней торговли (в %)

Страны и группы стран	Импорт		Экспорт	
	1965 г.	1966 г.	1965 г.	1966 г.
Страны ЕАСТ	39,9	40,2	42,7	41,5
в т. ч. Великобритания	13,5	...	18,7	...
Швеция	17,6	...	15,2	...
Страны ЕЭС	27,0	26,5	24,1	23,2
в т. ч. ФРГ	15,3	...	13,3	...
США	7,2	...	8,7	...
Социалистические страны	2,7	...	3,0	...
в т. ч. СССР	1,3	...	0,9	...

Денежная единица — норвежская крона. По курсу Госбанка СССР на июль 1967 г. 100 крон = 12,6 руб. М. Соколов.

Важнейшие события и внешняя политика. В 1966 г. коалиционное буржуазное правительство, претворяя в жизнь свою программу, существенно не отличающуюся от правительственной программы НРП, несколько сниило налог, которым облагаются лица с годовым доходом менее 30 тыс. крон в год, урегулировало пенсионное обеспечение, несколько расширило жилищное строительство. Были сохранены государственное регулирование системы капиталовложений, финансирование государственных предприятий, порядок решения трудовых конфликтов между профсоюзами и предпринимателями. Попытки правительства приостановить рост цен не дали сколько-нибудь заметных результатов. НРП в основном лояльно относилась к правительству; она поддержала, в частности, решение о продаже 50% акций государственного завода по производству алюминия «Ордааль ог Скюдаль верн» канадско-американскому концерну «Алкнан».

В течение года усиленно разрабатывался долгосрочный план расширения военного строительства на территории страны вплоть до 1975 г. Правительство исходило при этом из того, что Норвегия после 1969 г. останется в НАТО. Прогрессивные норвежские силы продолжали поиски альтернатив участия страны в НАТО, путей обеспечения ее подлинной безопасности. Особенно активно обсуждался вопрос о нейтральном скандинавском оборонительном союзе и нейтральной безъядерной зоне на севере Европы.

Хотя Норвегия постоянно заявляла о том, что она отдает приоритет заключению соглашения о нераспространении ядерного оружия и поддержала в ООН советский проект резолюции «Об отказе государств от действий, затрудняющих достижение договоренности о нераспространении ядерного оружия», это не помешало ей стать непостоянным членом комитета по ядерному планированию НАТО.

В 1966 г. на территории Норвегии состоялась военная маневры «Зимний экспресс» и военно-воздушные маневры «Биг Джой»; в маневрах участвовали войска многих стран НАТО, в т. ч. военно-воздушные силы ФРГ. На Шпицбергене продолжалось строительство телеметрической станции слежения за искусственными спутниками, которая может быть использована в военных целях НАТО, в ущерб безопасности СССР.

Король Улаф V посетил с официальным визитом Эфиопию (январь), СФРЮ и Австрию (сентябрь). Норвегию посетил канцлер ФРГ Л. Эрхард (август).

Министр иностранных дел Й. Льюнг 13—18 ноября находился с официальным визитом в СССР. Он был принят А. Н. Косыгиным. Г. Константинов.

ОБЪЕДИНЕННАЯ АРАБСКАЯ РЕСПУБЛИКА (О А Р)

Общие сведения. ОАР — государство на С.-В. Африки и частично в Азии (Синайский п-ов). Площадь — ок. 1 млн. км². Население — 30 млн. чел. (перепись 1965 г.), в подавляющем большинстве арабы. В религиозном отношении ок. 90% — мусульмане-сунниты. Государственный язык — арабский. Столица — Каир (3500 тыс. жит.).

Государственный строй. Согласно временной конституции от 1964 г., ОАР является «демократическим социалистическим государством, основанном на союзе трудящихся сил народа». Экономической основой государства провозглашена «социалистическая система, исключающая любые формы эксплуатации и обеспечивающая строительство социалистического общества». Ислам объявлен государственной религией.

Глава государства — президент, избираемый всеобщим голосованием на 6 лет (с февраля 1958 г. — Гамаль Абдель Насер, в марте 1965 г. переизбран на второй срок). Кандидатура президента выдвигается Национальным собранием. Высший законодательный орган — Национальное собрание (350 избираемых и 10 назначаемых президентом депутатов). По поручению Национального собрания президент может издавать декреты, имеющие силу закона. С июня 1967 г. правительство возглавляет Гамаль Абдель Насер (до этого, с сентября 1966 г. премьер-министром был Мухаммед Сидки Сулейман, заявивший в новом правительстве пост зам. премьер-министра). Министр иностранных дел — Махмуд Рияд.

Политические партии, профсоюзы и общественные организации. Арабский социалистический союз (АСС) — массовая политическая организация, созданная по инициативе Г. А. Насера в 1963 г. Играет роль широкого национального фронта, объединяющего патристические силы страны. Ок. 6,5 млн. чел. Руководящий орган — Высший исполнительный комитет, его председатель — Г. А. Насер. Организация социалистической молодежи АСС (ОСМ). Организационно оформилась в 1966 г. Ок. 85 тыс. чел.

Всеобщая Федерация рабочих профсоюзов ОАР — единый профцентр, создан в 1960 г. В 1966 г. — 1250 тыс. чел. Пред. Исполкома — А. Фахми. Профсоюзы ОАР входят в ВАФП.

Национальный совет сторонников мира. Пред. — К. Биндари, ген. секретарь — Х. Мохамед-Дин. В 1965 г. создано Общество друзей ОАР — СССР.

Экономика. Валовой продукт за пятилетие (1960/61 — 1964/65 гг.) возрос с 2548 млн. до 3474 млн. египетских фунтов, или на 36%. Среднегодовые темпы прироста национального дохода за пятилетие составили 6,5% (в др. развивающихся странах — 3—4%). Нац. доход на душу населения увеличился с 50,2 до 59,8 ег. ф.

Распределение посевных площадей и сбор основных сельскохозяйственных культур

Культуры	1952 г.		1960 г.		1964 г.		1965 г.	
	тыс. га	тыс. т	тыс. га	тыс. т	тыс. га	тыс. т	тыс. га	тыс. т
Хлопок-волокно	826	440	787	478	677	504	790	518
Рис	157	517	297	1436	404	2035	406	2300
Пшеница	589	1039	612	1499	544	1500	587	1475
Кукуруза	716	1506	765	1691	688	1934	672	1999*
Просо	182	522	190	603	203	740	209*	739
Ячмень	58	118	62	156	52	130	53	130
Сахарный тростник	39	3260	47	4555	54	6017	54*	6017*

* Оценка.

В 1966 г. ОАР продолжала испытывать значительные финансовые затруднения. Вследствие нехватки финансовых средств вторая пятилетняя программа на 1965/66—1969/70 гг. пересматривается. Капиталовложения в экономику в 1965/66 г. оценивались в 345 млн. ег. ф. С помощью социалистических государств в ОАР построено и сооружалось в 1966 г. 200 пром. предприятий и др. объектов (в т. ч. 133 объекта — с помощью СССР).

Сельское хозяйство. В с. х-ве в 1964/65 г. было занято 3,8 млн. чел., или 52% всего самостоятельного населения. Доля с. х-ва в нац. доходе — 28%, в экспорте — ок. 70%. В соответствии с законами об аграрной реформе 1952 и 1961 гг. среди безземельных и малоземельных крестьян к 1965 г. были распределены наделы до 5 федданов (2,1 га) 332 тыс. га. Землю получили 296 тыс. семей. С 1952 по 1965 гг. общая площадь обрабатываемых земель возросла на 258 тыс. га, или на 10%. В 1966 г. обрабатывалось 2,7 млн. га, а посевные площади составили ок. 4,7 млн. га. Капиталовложения в с. х-во, включая приращение и строительство высотной Асуанской плотины, в 1965/66 г. оценивались в 105 млн. ег. ф.

Основная товарная с.-х. культура — хлопчатник (св. 25% стоимости валовой с.-х. продукции). В 1966 г. под посевами хлопчатника — 781 тыс. га, сбор хлопка-волокна — 480 тыс. т. В мировом производстве экстрадлинноволокнистого хлопка (без СССР) в 1965 г. на ОАР приходился 51%.

В 1965 г. насчитывалось 3,3 млн. голов крупного рогатого скота, 1,9 млн. овец, 1,7 млн. коз, 1,1 млн. ослов, 0,2 млн. верблюдов, 67 тыс. лошадей и мулов. Домашней птицы (1965 г.) — 95 млн., забой скота — 1025 тыс. голов, производство яиц — 993 млн. шт.

Промышленность. В промышленности, включая энергетику, в 1964/65 г. было занято 843 тыс. чел., или 11,5% всего самостоятельного населения. Доля промышленности в нац. доходе — 24%. Капиталовложения в пром-сть в 1965/66 г. — 135 млн. ег. ф. Более 85% всей промышленности находится в руках государства. Стоимость валовой пром. продукции с 1959/60 г. по 1964/65 г. возросла с 1105 до 1514 млн. ег. ф. В 1965 г. 31% валовой пром. продукции приходился на текстильную, 24% — на пищевую, 11% — на химическую и 10% — на нефтяную отрасли. В 1966 г. были пущены в эксплуатацию новые цехи химического завода «КИМА» в Асуане по выпуску азотных удобрений; целлюлозно-бумажная фабрика в Идфу мощностью 18 тыс. т целлюлозы в год; расширены производственные мощности сахарного завода в Ком-Омбо; продолжалось строительство прокатных цехов металлургического комбината в Хелуане и т. д. В 1966/67 г. предполагалось ввести в строй 57 пром. объектов.

Транспорт. ОАР полностью национализирован. Протяженность ж. д. — 7 тыс. км. Грузооборот ж. д. возрос с 1631 млн. т/км в 1951/52 г. до 3287 млн. т/км в 1964/65 г. В 1966 г. начато строительство ж. д. Хелуан — Бахария протяженностью 350 км. Автомобилей (1965 г.) — 115 тыс., автоперевозки (1963 г.) — ок. 2 млрд. т/км. Тоннаж речного флота (1964 г.) — ок. 400 тыс. т, из них ок. 60% парусные суда. Объем перевозок — ок. 2,5 млн. т. На национальных судах переносится ок. 20% внешнеторговых грузов. В 1966 г. через

Суэцкий канал прошло 21,2 тыс. судов, сумма сборов — 95,2 млн. ег. ф. Перевозки воздушного флота в 1964/65 г. — 515 млн. пассажиро/км и 6100 тыс. т/км. В конце 1965 г. ОАР имела соглашения о воздушных перевозках с 57 иностранными компаниями.

Производство важнейших видов промышленной продукции

	Единица измерения	1952 г.	1960 г.	1965 г.
Электроэнергия	млн. кВт-ч	992	2639	5475
Нефть (сырая)	тыс. т	2379	3319	7000
Нефтепродукты	» »	2439	4187	7876
Железная руда	» »	—	239	507
Марганцевая руда	» »	101	286	182
Фосфаты	» »	527	566	594
Чугун	» »	—	143	190
Прокат	» »	50	229	336
Автомобили и автобусы	штук.	—	1107	4840
Тракторы	» »	—	—	822
Вагоны	» »	—	500	100
Серная кислота	тыс. т	44	103	194
Удобрения	» »	221	545	1001
Цемент	» »	951	2047	2320
Хлопчатобумажная пряжа	» »	56	102	138
Хлопчатобумажные ткани	млн. ж	317	483	711
Сахар	тыс. т	—	338	400
Масло хлопковое	» »	100	104	148

Ф и н а н с ы. Денежная единица — египетский фунт; по курсу Госбанка СССР на июль 1967 г. 1 ег. ф. = 2,07 руб.

Бюджетная система ОАР представлена двумя самостоятельными бюджетами — бюджетом услуг и производственным бюджетом. В 1966/67 г. расходы бюджета услуг — 721 млн. ег. ф. и производственного бюджета — 595 млн. ег. ф., общий дефицит бюджетных доходов и расходов — 324 млн. ег. ф. Бюджетные ассигнования на капиталовложения в 1966/67 г. возросли до 368,2 млн. ег. ф., или на 7%, по сравнению с 1965/66 г. Возросший бюджетный дефицит будет покрываться гл. обр. внутренними и внешними займами. В 1966 г. ОАР получила займы, в частности от ВНР — 15 млн. ег. ф., ГДР — 14 млн. долл., Италии — 41 млн. долл., Франции — 31 млн. долл., Бельгии — 30 млн. долл., Испании — 100 млн. долл., Японии — 50 млн. долл., Кувейта — 15 млн. ф. ст., МВФ — 70 млн. долл.

Внешняя торговля. В 1966 г. продолжалось стимулирование экспорта местной продукции и сокращение импорта предметов роскоши и др. потребительских товаров. Внешнеторговый оборот в 1-м полугодии 1966 г. возрос на 12%; импорт увеличился на 24%, экспорт сократился на 3%, дефицит возрос почти в 4 раза и достиг 68,5 млн. ег. ф.

Важнейшие события. В 1966 г. во внутренней политике правительство ОАР уделяло особое внимание преодолению экономических трудностей, вызванных быстрым ростом населения, нехваткой продуктов народного потребления и пр. Обострилась классовая борьба в деревне, где феодалы активизировали действия против кооперативов и местных комитетов АСС. В мае в деревне Кампини агенты феодалов убили активиста АСС. Для борьбы против феодалов был создан «Комитет по ликвидации очагов феодализма» под председательством первого вице-президента А. Амера. На основании рекомендаций комитета президент Г. А. Насер издал декрет о паложении секвестра на имущество 88 крупных феодалов и выселении их из деревень.

10 сентября правительство Закарии Мохн эд-Дина ушло в отставку. Новый кабинет возглавил бывший министр по делам строительства высотной Асуанской плотины Сидки Судейман.

Проблемы развития находились в центре внимания 2-й конференции Всеобщей федерации рабочих профсою-

зов ОАР (март) и 1-го пленума ЦК ОСМ (октябрь). В 1966 г. АСС установил связи с целым рядом национально-демократических и коммунистических партий зарубежных стран: с ФНО Алжира, партиями Мали, Гвинеи, Конго (Браззавиль), НФО Юж. Вьетнама, компартиями Франции, Италии, Румынии, Польши, Югославии и др. Делегация АСС присутствовала на XXIII съезде КПСС и XIII съезде КПЧ. Успешно развивались отношения между ОСМ и ВЛКСМ. В октябре СССР посетила делегация ОСМ во главе с Б. эд-Дином, а ОАР — делегация советской молодежи во главе с С. П. Павловым.

Внешняя политика. Важными событиями явились визит в Объединенную Арабскую Республику советской правительственной делегации во главе с А. Н. Косыгиным в мае 1966 г. и визит в СССР первого вице-президента ОАР маршала А. Амера в ноябре. На празднование 6-й годовщины начала работ на строительстве высотной Асуанской плотины в ОАР выезжала советская делегация во главе с мин. энергетики и электрификации СССР П. С. Непогожим. В феврале в ОАР находился пред. Госкомитета Совета Министров СССР по внешним экономическим связям С. А. Скачков. В том же месяце в СССР нанес визит командующий ВМС ОАР адмирал С. Эзат. В феврале — марте ОАР посетил первый зам. министра иностранных дел СССР В. В. Кузнецов, в апреле — пред. Госкомитета Совета Министров по профессионально-техническому образованию А. А. Булгаков. В марте в Москве проходила конференция специалистов рыбного хозяйства СССР и ОАР. Имели место другие многочисленные контакты и совместные мероприятия.

ОАР в 1966 г. посетили председатель Совета Министров ВНР Д. Каллаи, министр иностранных дел ГДР О. Винцер, зам. председателя Совета Министров СРР Г. Рэдулеску, президент СФРЮ И. Броз-Тито, председатель Государственного Совета СРР Киву Стойка.

Правительство ОАР решительно осудило агрессию США во Вьетнаме, позицию Англии в отношении расистского режима в Родезии, а также военный переворот в Гане.

Напряженность в отношениях с Израилем еще более возросла, особенно к концу года. ОАР решительно осудила Израиль за участвовавшие нападения на пограничные районы Сирии.

В области межарабских отношений ОАР в 1966 г. проводила курс на укрепление отношений с Алжиром, Сирией и Ираном. В ноябре ОАР и Сирия заключили соглашение о совместной обороне в связи с возросшей опасностью агрессии Израиля. Правительство ОАР поддержало Сирию в ее конфликте с «Ирак петролеум компани». В ноябре Х. Бумедьен посетил ОАР. В Каире (февраль) и в Вагдаде (ноябрь) состоялись сессии Объединенного политического руководства ОАР и Ирака. В 1966 г. имело место ухудшение отношений ОАР с Тунисом, Саудовской Аравией и Иорданией, которые планировали создание «Исламского пакта».

В октябре в Дели проходила встреча президента ОАР Г. А. Насера, президента СФРЮ И. Броз-Тито и премьер-министра Индии Индиры Ганди. Участники встречи в совместном коммюнике осудили агрессию США во Вьетнаме. В мае в Каире открылось постоянное представительство НФО Юж. Вьетнама.

В 1966 г. ОАР посетили с официальными визитами премьер-министр Индия Индира Ганди, премьер-министр Швеции Т. Эрландер, эмир Кувейта ас-Сабах, премьер-министр Сингапура Ли Куан-е, премьер-министр Афганистана М. Х. Мейвадваль и др.

В июне 1967 г. в результате агрессии Израиля значительная часть территории ОАР, в т. ч. крупные нефтепромыслы на Синайском п-ове, оккупирована израильскими войсками.

А. Баранчиков.

ОБЪЕДИНЕННАЯ РЕСПУБЛИКА ТАНЗАНИЯ

Общие сведения. Объединенная Республика Танзания (ОРТ) — государство в вост. Африке, образована в апреле 1964 г. в результате объединения Танганьики и Занзибара. Входит в Содружество, возглавляемое Великобританией. Площадь — 941,6 тыс. км². Население — 10,5 млн. чел. (оценка 1966 г.), в т. ч. на о-вах Занзибар и Pemba — св. 300 тыс.; 98,5% — африканцы. Столица и главный порт — Дар-эс-Салам (180 тыс. жит.).

Государственный строй. Глава государства и правительств — президент Дж. Ньерере; первый вице-президент — А. А. Каруме (он же президент Занзибара), второй вице-президент — Р. Кавава. Законодательная власть осуществляется однопалатным национальным собранием (204 деп., из них 30 назначаются президентом, остальные избираются). На Занзибаре функционирует местный законодательный орган — революционный совет, состоящий из 34 членов, которые одновременно являются депутатами национального собрания. Парламент ОРТ 5 июля 1965 г. одобрил временную конституцию, которая является шагом на пути дальнейшей консолидации объединения Занзибара с Танганьикой.

Политические партии, профсоюзы и другие общественные организации. Конституцией 1965 г. установлена однопартийная система, но в стране сохраняются 2 партии — Африканский национальный союз Танганьики (ТАНУ), осн. в 1954 г. на континентальной части; пред. — Дж. Ньерере, вице-пред. — Р. Кавава, ген. секретарь — О. Камбона; Партия Афро-Ширази (ПАШ) — на Занзибаре, осн. в 1957 г.; пред. — А. Каруме, ген. секретарь — Т. Комбо. В 1965 г. в ПАШ влились занзибарские профсоюзы, рабочие, крестьянские, молодежные и женские организации. Продолжаются переговоры об объединении ТАНУ и ПАШ в единую партию Танзании.

Профсоюзы объединены в единую организацию Национальный союз рабочих Танганьики (НУТА); пред. — Дж. Ньерере, вице-пред. — Р. Кавава; ген. секретарь — министр труда ОРТ М. Камализа. В марте 1965 г. проходил 1-й съезд НУТА, на котором в числе других гостей присутствовали представители ВЦСПС.

Экономика. В с. х-ве занято ок. 96% самостоятельного населения; оно дает 55% нац. дохода и 80% всех валютных поступлений. Сбор важнейших экспортных культур в 1965 г.: сизаль — 214,2 тыс. т (1-е место в мире, 40% мирового производства), гвоздика (Занзибар) — 12—15 тыс. т (80% мирового производства), кофе — 33,6 тыс. т, хлопок — 65 тыс. т. Произведено 86 тыс. т сахара, 73 тыс. т орехов кешью, 29 тыс. т пшеницы. Насчитывается 10 млн. голов крупного рогатого скота, 7,3 млн. голов овец и коз.

На материковой части в декабре 1961 г. земля объявлена собственностью государства, однако значительная площадь по выращиванию основных экспортных культур

осталась в аренде у прежних владельцев. Важная роль отводится создаваемым кооперативным объединениям крестьян. В ноябре 1966 г. в Танганьике насчитывалось 1533 кооперативных объединения (в основном сбытовые), в 2 раза больше по сравнению с 1961 г. На островах после занзибарской революции (1964 г.) земля была национализирована и стала распределяться среди крестьян. На Занзибаре и Pemba приступили также к созданию госхозов и с. х. кооперативов (гл. обр. по производству риса).

Для создания гос. сектора в экономике Танганьики в январе 1965 г. создана Национальная корпорация развития. На Занзибаре после революции были национализированы почти все промышленные предприятия. Создаются новые гос. предприятия, такие, как Государственная топливная и энергетическая корпорация, Государственная транспортная компания, Государственная строительная корпорация (организована при помощи специалистов ГДР) и др.

Пром-сть дает 7% валового нац. продукта.

В 1964 г. утвержден пятилетний план развития Танганьики (1964—69 гг.), разработан также пятилетний план развития Занзибара (1966—70 гг.). Доля обрабатывающей пром-сти в совокупном общественном продукте страны должна возрасти с 4% в 1962 г. до 7,5% в 1969 г. При осуществлении 5-летней программы развития Танзания сталкивается с трудностями из-за недостатка национальных ресурсов и квалифицированных местных кадров. Англ. капитал занимает ключевые позиции в важнейших отраслях экономики страны. Усиливается приток капитала США, ФРГ, Италии, Японии.

Важнейшие события и внешняя политика. 26 мая 1966 г. между Советским Союзом и Танзанией заключено соглашение об экономическом и техническом сотрудничестве.

В июне Дж. Ньерере присутствовал на торжествах по случаю 6-й годовщины независимости Конго (Киншаса). В сентябре Танзанию посетил президент ОАР Г. А. Насер. В ноябре в Дар-эс-Саламе подписан танзанийско-китайский контракт о поставке оборудования и строительстве КНР текстильной фабрики «Дружба» стоимостью в 3 млн. ф. ст. В октябре между Танзанией и Замбией, с одной стороны, и итальянской компанией «ЭНИИ», с другой, достигнуто соглашение о строительстве нефтепровода Танзания — Замбия. 2 декабря в Дар-эс-Саламе состоялась официальная церемония открытия нефтеперерабатывающего завода итало-танзанийского консорциума «Типпер» стоимостью в 5,5 млн. ф. ст. мощностью 600 тыс. т нефти в год. Состоявшийся в декабре в Дар-эс-Саламе чрезвычайный съезд ВАФП принял решение о переводе штаб-квартиры федерации из Аккры в Дар-эс-Салам.

ОРТ оказывает разностороннюю поддержку национально-освободительному движению в Африке, борется за укрепление африканского единства, за свержение расистского режима в Родезии.

ОМАН

Оман — страна в юго-восточной части Аравийского п-ова. Площадь — 212,4 тыс. км² (по оценке ООН; по оценке Лиги арабских стран — 230 тыс. км²). Население — 550 тыс. чел. (оценка ООН на 1958 г.; по оманским источникам — около 3 млн. человек), главным образом арабы, живут также индийцы, иранцы, африканцы.

На территории Омана существуют фактически 2 государства: султанат Маскат — абсолютная монархия во главе с султаном Сейд бен Теймуром (адм. центр — г. Маскат, ок. 10 тыс. жит.; в 1951 г. был подписан неравноправный договор с Англией, по которому власть фактически принадлежит английскому политическому резиденту), и имамат Оман (в 1913 г. объявил о своей не-

зависимости) во главе с имамом Галобом бен Али — религиозным и светским правителем (административный центр — г. Низва, 5 тыс. жит.). В порту Маската и на о-ве Масира расположены крупные базы английских ВМС и военные аэродромы.

В 1955 г. территория имамата Оман была оккупирована английскими войсками и присоединена к султанату Маскат. С 1957 г. оманский народ ведет партизанскую борьбу против английских оккупантов и наемников из Маската. В 1965 г. в крупнейшем районе Омана Дофаре был создан Национальный фронт освобождения, возглавивший вооруженную борьбу в стране. В феврале 1966 г. в Каире состоялась конференция лидеров национально-освободительного движения в Омани, на которой принято решение активизировать борьбу за независимость; на

конференции создан Оманский революционный совет.

С 1961 г. оманский вопрос стоит в повестке дня Генеральной Ассамблеи ООН. В декабре 1965 г. Генеральная Ассамблея ООН приняла резолюцию, в которой призывает Англию немедленно прекратить репрессивные действия против народа Омана и предоставить стране независимость.

Основное занятие населения — земледелие оазисного типа на базе искусственного орошения; главная культура — финики, выращивают также фрукты, зерновые. Кочевое скотоводство, на побережье — рыболовство. Открыты промышленные запасы нефти и железной руды. Выше 1000 км автодорог. Оман не имеет своей денежной единицы, в обращении находится индийская рупия и талер Марри Терезии.

А. Бараночкиков.

ОМАН ДОГОВОРНЫЙ

Оман Договорный — протекторат Великобритании на юго-востоке Аравийского п-ова. Состоит из 7 княжеств: Абу-Даби, Дибай, Шарджа, Аджман, Умм-эль-Кайвайн, Фуджейра и Рас-эль-Хайма. Площадь — 86,3 тыс. км². Население — ок. 110 тыс. чел. (оценка 1964 г.), гл. обр. арабы. Крупнейший город и порт — Дибай (20—25 тыс. жит.).

Политическую власть осуществляет английский политический резидент на Бахрейне через английского политического агента, находящегося в Дибай. При правителях княжеств — султанах и шейхах — имеются английские «советники». Основа экономики —

оазисное земледелие, кочевое скотоводство, рыболовство; ведется небольшая добыча жемчуга.

В 1962 г. начата промышленная добыча нефти в княжестве Абу-Даби; добычу ведет «Вритиш петролеум эксплорейшн» (2/3 англ., 1/3 франц. акций). Добыча (в млн. т): 1964 г. — 9,0, 1965 г. — 13,5, 1966 г. — 17,3. На промыслах занято 4,5 тыс. чел. На о. Дас построены нефтехранилище и опреснитель морской воды. В Шардже находится крупная база английских ВВС.

В 1966 г. агентурой англ. властей свергнуты правители княжества Рас-эль-Хайма и Шарджа, выступавшие за развитие отношений с Лигой арабских стран.

А. Бараночкиков.

ПАКИСТАН

(Исламская Республика Пакистан)

Общие сведения. Пакистан — государство на юге Азии. Входит в Содружество, возглавляемое Великобританией. Состоит из Зап. Пакистана и Вост. Пакистана. Общая площадь — 944,7 тыс. км² (в т. ч. Зап. Пакистан — 803,5 тыс. км²). Население — 110 млн. чел. — в Зап. Пакистане. В Вост. Пакистане 95% населения — бенгалцы, в Зап. Пакистане живут пенджабцы, патанцы, синдхи, белуджи и др. Гос. язык в Зап. Пакистане (наряду с английским) — урду, в Вост. Пакистане — бенгали. Мусульман (по данным 1962 г.) — 85,9%, индусов, сикхов и др. — 14,1%. Гос. религия — ислам. Главные города: Исламабад (столица, 22 тыс. жит., 1964 г.), Равалпинди (343 тыс. жит., начало 1961 г.), Карачи (2,4 млн. жит., конец 1964 г.), Дакка (адм. центр Вост. Пакистана, 538 тыс. жит., начало 1961 г.), Лахор (адм. центр Зап. Пакистана, 1,297 тыс. жит., начало 1961 г.).

Государственный строй. По конституции 1962 г. глава государства — президент (с 1958 г. — Мухаммед Айюб-хан). Имеется президентский кабинет, состоящий из 10 назначенных президентом министров (по 5 министров от Зап. и Вост. Пакистана). В Национальном собрании (парламенте) 156 депутатов (в т. ч. 13 назначенных президентом); в провинциальных собраниях Зап. и Вост. Пакистана — по 155 депутатов.

Политические партии и профессиональные союзы. Правящая партия — Мусульманская лига. Президент — М. Айюб-хан. Оппозиционная партия — Мусульманская лига. Президент — С. М. Афзал. Другие оппозиционные партии: «Джамат-и-ислам», «Низам-и-ислам» — реакционные националистические партии, Народная лига (Анами лиг, возглавляет борьбу за автономию

Вост. Пакистана), Национальная народная партия (ННП) — выступает за социально-экономические преобразования, выход страны из СЕНТО и СЕАТО. Нелегально действует Коммунистическая партия Пакистана. Созд. в 1948 г. на базе организаций КП Индии в районах, отошедших к Пакистану после раздела Индии; в июле 1954 г. объявлена вне закона. В сенатистанская конфедерация труда. Основ. в 1950 г. Ок. 380 тыс. чл. (1962 г.). Входит в МКСП. Официально признано правительством профобъединение. Пакистанская федерация рабочих. Ок. 150 тыс. чл. Входит в ВФП. Фронт пакистанских рабочих. Национальная федерация труда.

Экономика. За период второй пятилетней программы (1959/60—1964/65 гг.) доход на душу населения возрастал в среднем на 2,8% в год, в 1965/66 г. он увеличился на 1,9%. Третья пятилетняя программа (1965/66—1969/70 гг.) предусматривает общие расходы в сумме 52 млрд. рупий, в т. ч. 30 млрд. по государственному и 22 млрд. — по частному сектору.

Сельское хозяйство. Обрабатывается 24,5 млн. га, из них орошается св. 8 млн. га. Общий объем с.-х. производства в 1965/66 г. остался на уровне предыдущего года, сбор продовольственных культур снизился на 3,3%. В 1966 г. дефицит зерна составил 2,2 млн. т.

Промышленность. В период третьей пятилетней программы предполагается построить ок. 200 промышленных предприятий.

Внешняя торговля. Стоимость экспорта в 1965/66 г. (в млн. пак. рупий) — 2757,5, импорта — 4200,5. Серьезные нарушения в сфере внешней торговли

Посевные площади и сбор важнейших сельскохозяйственных культур

Культуры	Площадь (тыс. га)		Сбор (тыс. т)	
	1964/65 г.	1965/66 г.	1964/65 г.	1965/66 г.
Рис	10477,7	10516,1	11199,4	11209,5
Пшеница	5145,3	5237,5	4426,7	3931,9
Валжра	909,0	838,3	446,0	369,3
Дювар	584,9	503,5	292,6	274,3
Кукуруза	489,6	545,0	531,4	542,5
Грам	1163,9	1161,5	656,3	626,0
Ячмень	192,3	198,4	130,0	.. .
Кунжут	52,9	51,3	31,5	.. .
Хлопок	1478,2	1566,3	381,0	417,6
Горчица и рапс	672,3	652,5	306,8	.. .
Сахарный тростник	646,0	756,7	24907,7	30313,4
Джут	670,6	344,4	986,2	1154,2
Чай	35,5	37,2	28,4	27,4
Табак	87,7	90,0

Производство важнейших видов промышленной продукции

Виды продукции	Единицы измерения	1964 г.	1965 г.
Каменный уголь	тыс. т	1214,1	1440,2
Нефть	» »	500,5	505,9
Природный газ	млн. м ³	1673,8	1340,3
Хромиты	тыс. т	13,5	13,0
Хлопчатобумажные ткани	млн. м	697,9	628,6
Хлопчатобумажная пряжа	тыс. т	235,0	226,8
Джут	» »	285,0	379,7
Бумага	» »	72,2	80,2
Сахар	» »	238,3	279,3
Растительное масло	» »	79,5	102,6
Цемент	» »	1546,4	1706,9
Удобрения	» »	232,5	241,5
Сигареты	млрд. шт.	18,8	20,9
Камеры и покрышки	млн. шт.	6,1	5,3

были вызваны индо-пакистанским конфликтом. Импорт некоторых товаров гражданского потребления сократился. Увеличился экспорт джута, хлопка-сырца, хлопчатобумажных тканей. Расширившийся товарооборот с социалистическими странами превысил 600 млн. рупий. В январе 1966 г. с СССР заключено соглашение о поставке 85 тыс. т пакистанского риса в обмен на советские дорожно-строительные и сельскохозяйственные машины, транспортные средства, чугун.

Финансы. Денежная единица — пакистанская рупия. По курсу Госбанка СССР на июль 1967 г. 100 пакистанских рупий = 18 руб. 89 коп. В 1966 г. Международный консорциум согласился предоставить Пакистану помощь в сумме (в млн. долл.) 400, в том числе США — 140, Международный банк реконструкции и развития и Международная ассоциация развития — 100, ФРГ — 37,5, Италия — 30, Япония — 30, Канада — 25,4, Англия — 22,4, Франция — 10, Голландия — 4,4, Бельгия — 0,5. Л. Клочковский.

Важнейшие события. В 1966 г. происходила консолидация оппозиционного движения, особенно в Вост. Пакистане. В апреле Авами лиг приняла новую программу, требования которой сводятся к предоставлению Восточному Пакистану автономии (создание федерации Восточного и Западного Пакистана), в том числе в вопросах экономики и обороны. Эти требования в той или иной мере были поддержаны другими оппозиционными партиями Восточного Пакистана. По сообщениям иностранной печати, программа Авами лиг была поддержана также США, которые путем давления на правительство М. Айюб-хана пытаются вынудить его к определенным уступкам Западу. По сообщениям печати, сепаратистское движение в Восточном Пакистане получает широкую помощь и со стороны руководителей КНР. В 1966 г. центральное правитель-

ство сделало серьезные уступки крупной торговой и промышленной буржуазии Вост. Пакистана, возглавляющей сепаратистское движение. Одновременно были проведены аресты ряда видных политических, профсоюзных и студенческих лидеров левого направления, выступающих за демократизацию внутренней жизни страны. Так, например, в июле на основе сохраняющего силу закона о чрезвычайном положении был арестован главный редактор выходящей в Дакке прогрессивной газеты «Иттефаг» Т. Хусейн; была закрыта демократич. газета «Дакка таймс» и др. органы печати.

В начале июня в Восточном Пакистане в связи с нехваткой продовольствия происходили массовые забастовки и демонстрации. Полиция неоднократно открывала огонь по демонстрантам, имелось много убитых и раненых. В знак протеста против расстрелов депутаты оппозиции 8 июня покинули заседание Национального собрания в Равалпинди.

В июле прошла мощная забастовка докеров Карачи, власти вынуждены были удовлетворить основные требования рабочих. Во многих районах страны происходили крестьянские выступления. В августе в Лалпуре состоялась Всепакистанская конференция крестьян. В резолюциях конференции содержатся требования ликвидации помещичьего землевладения, распределения излишков государственной земли среди безземельных и малоземельных крестьян, снижения налогов с крестьян.

1966 г. был характерен дальнейшим ростом массовых выступлений против агрессии США во Вьетнаме, за выход Пакистана из СЕНТО и СЕАТО. Крупные митинги и демонстрации против американской агрессии происходили в июле в Карачи, Лахоре, Дакке и др. городах. Тогда же оппозиционные депутаты в Национальном собрании потребовали обсуждения вопроса об агрессии США во Вьетнаме, однако большинством собрания это предложение было отклонено. В знак протеста оппозиционные депутаты покинули заседание. В ноябре в Дакке перед зданием информационного центра США состоялся многотысячный антамериканистский митинг студентов.

Внешняя политика. 4—10 января 1966 г. в Ташкенте состоялись переговоры президента Пакистана М. Айюб-хана с премьер-министром Индии Л. Шастри, закончившиеся подписанием Ташкентской декларации. В организации переговоров и успешном их завершении важную роль сыграл А. Н. Косыгин. После Ташкентских переговоров напряженность в отношениях между Пакистаном и Индией значительно уменьшилась.

На заседаниях в органах СЕНТО и СЕАТО в 1966 г. Пакистан в большинстве случаев был представлен лишь наблюдателем. Пакистанское правительство настаивало, чтобы в рамках этих блоков основное внимание уделялось не военно-политическим, а экономическим и др. проблемам. В течение года происходили многочисленные заседания представителей Пакистана, Ирана и Турции в комитетах региональной организации «Сотрудничество для развития». В октябре М. Айюб-хан посетил Иран, в декабре в Иране был мин. иностранных дел Пакистана Пирзада. В августе Пакистан посетил мин. иностранных дел Ирана А. Аббад, в октябре — президент Турции Дж. Сунай.

В феврале в Пакистане находился вице-президент США Г. Хэмфри. В марте США и Англия возобновили поставки некоторых видов вооружения в Пакистан. В феврале США предоставили Пакистану новый заем на 50 млн. долл., затем возобновились прерванные в период индо-пакистанского конфликта поставки американской пшеницы.

В мае — июне в Пакистане находилась делегация Верховного Совета СССР во главе с К. Т. Мазуровым, принята М. Айюб-ханом, в сентябре — зам. министра

иностранных дел СССР Н. П. Фирюбин, также приняты М. Айюб-ханом. В июне в СССР была военная делегация Пакистана. В январе между Пакистаном и СССР подписано торговое соглашение, предусматривающее тройное увеличение товарооборота в ближайшие три года, в июне — соглашение о строительстве с помощью СССР электростанции мощностью 100 мегаватт, в сентябре — соглашение об экономическом и техническом сотрудничестве, в соответствии с которым СССР соорудит в Пакистане ряд крупных промышленных предприятий.

В ноябре в Пакистане с официальным визитом находилась правительственная делегация КНДР во главе с Ли Дю Еном. 8 ноября в Карачи подписано первое торговое соглашение между Пакистаном и КНДР.

В марте Пакистан с официальным визитом посетили пред. КНР Лю Шао-ци и министр иностранных дел Чэнь И. Вторично Лю Шао-ци находился в Пакистане в апреле. В июне в Пакистане находился Чжоу Эньлай. В августе в КНР выезжала парламентская деле-

гация Пакистана во главе с пред. Национального собрания Джабар-ханом. В октябре в КНР был министр иностранных дел Пакистана Пирзада.

В апреле в Пакистане находился король Саудовской Аравии Фейсал, велись переговоры о создании т. н. «Исламского пакта». В мае Пакистан с официальным визитом посетили председатель Революционного совета Бирмы Не Вин и министр иностранных дел У Тп Хан. Было подписано соглашение о демаркации границ между этими странами. В июне министр иностранных дел Пакистана З. А. Бхутто находился в Индонезии.

М. Айюб-хан в 1966 г. посетил Иорданию, Англию, Францию (ноябрь). В июне в Пакистане побывал министр иностранных дел Сомали А. Ю. Дуале, в ноябре — министр иностранных дел Индонезии Малик, в декабре — вице-президент ОАР Абдель Хаким Амер.

В марте Пакистан установил дипломатические отношения с Сингапуром, в сентябре восстановил дипломатические отношения с Малайзией, в ноябре признал независимость Мавритании.

Л. Х.

ПАНАМА

(Р е с п у б л и к а П а н а м а)

Общие сведения. Панама — государство в Центр. Америке. Площадь — 75,5 тыс. км² (без зоны Панамского канала). Население — 1287 тыс. чел. (оценка 1966 г.). Столица — г. Панама (350 тыс. жит.), в т. ч. 65% — метисы и мулаты. Гос. язык — испанский.

Государственный строй. Глава государства и правительства — президент, избираемый на 4 года; с 1964 г. — М. Роблес. Законодательная власть принадлежит однопалатной Национальной ассамблее (53 депутата), избираемой на 4 года.

Политические партии и профессиональные союзы. В правительственную коалицию входят 8 партий, возглавляемых Национально-либеральной партией. Правительственные партии имеют в ассамблее 27 мест. Блок оппозиционных буржуазных партий состоит из 6 партий, наиболее влиятельные из них — Панамистская партия (осн. в 1963 г. на базе Истинно национально-революционной; лидер — А. Ариас; в ассамблее имеет 11 мест) и Христианодемократическая партия (1 место). Прогрессивные партии — Социалистическая партия (имеет 1 депутата в парламенте) и Народная партия (осн. в 1943 г. на базе компартии). Крупнейшие профсоюзные объединения: Национальная конфедерация трудящихся (входит в ОРИТ) и Профсоюзная федерация трудящихся Панамы (входит в ВФП).

Экономика. Важнейшая экспортная культура — бананы (св. 500 тыс. т в год), экспортируются также какао (св. 2 тыс. т), кофе, табак. Поголовье (в тыс.): крупного рогатого скота — 890, свиней — 190, лошадей — 175. Добываются в небольшом объеме золото, нефть, серебро. В 1966 г. экспорт — 87,5 млн. долл., в т. ч. бананы — св. 40%, рыба — св. 10%, нефтепро-

дукты — ок. 8%; импорт — 214,9 млн. долл. Доля в экспорте США — 50—60% (20% в зону канала), Дании — 15—18%, Японии — 15%, Колумбии — 10%. Денежная единица — бальбоа = 1 долл. США.

Важнейшие события и внешняя политика. Центральное место в жизни Панамы в 1966 г. занимал вопрос о ведущихся с 1965 г. переговорах делегаций США и Панамы по поводу требований панамского народа о передаче зоны канала под суверенитет Панамы. В ходе переговоров США шантажировали панамцев угрозами прорыть взамен Панамского канал на территории Никарагуа. США предложили распространить на зону канала суверенитет Панамы при условии, что она согласится передать часть своей территории под военные базы США. Под давлением общественного мнения президент Роблес, обещавший во время избирательной кампании добиться полного суверенитета Панамы над зоной канала, не решался идти на компромисс с США о военных базах. В январе по всей стране прошли митинги и демонстрация молодежи Панамы по случаю 2-й годовщины со дня расстрела американскими войсками патриотов, которые 9 января 1964 г. водрузили панамский флаг в зоне Панамского канала.

Президент Мексики Г. Диас Ордаз, посетивший Панаму с официальным визитом (январь), признал право панамского народа требовать установления своего суверенитета над зоной канала. Между Панамой и Мексикой было заключено соглашение о культурных связях. Несмотря на глубокие противоречия, существующие между США и Панамой из-за зоны Панамского канала, правительство поддерживало внешнеполитический курс США по всем международным и межамериканским проблемам.

В сентябре в Панаме состоялся Международный кинофестиваль, на котором советский фильм «Гамлет» получил первые 3 премии.

Е. Бекасов.

ПАРАГВАЙ

(Р е с п у б л и к а П а р а г в а й)

Общие сведения. Парагвай — государство в центр. части Юж. Америки. Республика. Площадь — 407 тыс. км². Население (по оценке 1965 г.) — 2,1 млн. чел., гл. обр. метисы и потомки испанских поселенцев. Столица — Асунсьон (305 тыс. жит. в 1963 г.). Гос. язык — испанский.

Государственный строй. Глава государства и правительства — президент, избираемый населением на 5 лет. Высший законодательный орган — однопалатный парламент (60 депутатов). При президенте имеется совещательный орган — Государственный совет из 19 членов. Президент — генерал А. Строэснер, установив-

ший в стране реакционную террористическую диктатуру (пришел к власти в результате переворота в 1954 г.).

Политические партии и профсоюзы. Национально-реpublicанская партия («Колорадо»). Правящая партия. Является по существу единственной легальной политической партией в стране. Объединяет крупную буржуазию, латифундистов и реакционную военщину, тесно связана с монополиями США. Против диктатуры Строснера выступают нелегальные партии и организации, действующие в подполье и эмиграции: Народное движение «Колорадо», Либеральная партия, Фебреристская революционная партия, Коммунистическая партия (осн. в 1933 г.), Единый фронт национального освобождения Парагвая (созд. в 1959 г. с участием левого крыла либеральной и фебреристской партий, компартии и др. организаций). Конфедерация трудящихся Парагвая — единственное профсоюзное объединение в стране, полностью под контролем правительства.

Экономика. В 1966 г. сократилось с.-х. производство при некотором росте промышленности. Валютно-финансовое положение оставалось напряженным; дефицит госбюджета — 6,5 млн. долл., количество денег в обращении на июль 1966 г. — 4,7 млрд. гуарани (3,3 млрд. гуарани на конец 1963 г.). Капиталовложения США сосредоточены гл. обр. в текстильной и пищевой пром-сти, нефтегазодобыче, дорожном строительстве. Сильные позиции в экономике занимают также Англия (мясная и лесная пром-сть, железные дороги), Аргентина (текстильная пром-сть). Св. 40% пригодных для с. х-ва земель используется под пастбища. Поголовье скота (млн.): крупный рогатый скот — 5,4, овцы — 0,6, лошади — 0,3. Сбор основных с.-х. культур (тыс. т, 1964 г.): маниок — 1282, хлопок — 36, рис — 20, фасоль — 24, картофель — 6, пшеница — 7 (годовое потребление пшеницы — ок. 90 тыс. т). Лесная площадь — 54% территории. По переписи 1963 г. насчитывалось 47 электростанций и 5798 предприятий, гл. обр. полукустарных. Ведущие отрасли — пищевая, текстильная и производство экстракта кебрачо (80% стоимости всей промышленной продукции). В 1966 г. вошли в строй первый в стране нефтеперерабатывающий завод ок. Асунсьона мощностью в 250 тыс. т нефти в год, фабрика резиновой обуви; началось строительство новой мясохладобойни в Консепсьоне. В 1965 г. произведено (тыс. т): мясопродукты — 29, сахар — 33, экстракт кебрачо — 29, х.-б. пряжа — 14, х.-б. ткани — 16 тыс. м, цемент — 29, выработано ок. 100 тыс. кВт-ч электроэнергии. В 1965—66 гг. получен ряд иностранных займов на строительство шоссе, мостов, аэродромов. В 1965 г. (млн. долл.): экспорт — 57, в т. ч. (в %) мясопродукты — 18, лесоматериалы — 10, хлопок — 4, экстракт кебрачо — 4; импорт — 44, гл. обр. машины, оборудование, топливо, продовольствие. Доля (в %) США — 25 в экспорте и 22 в импорте, Аргентины — соответственно 26 и 22, ФРГ — 2 и 20. Денежная единица —

гуарани. Официальный курс 1 долл. США = 126 гуарани (декабрь 1966 г.). В. Рогов.

Важнейшие события и внешняя политика. На протяжении 1966 г. росла изоляция диктатуры даже в среде правящей верхушки. В стране постоянно сохранялось осадное положение. В апреле под предлогом раскрытия антиправительственного заговора были произведены многочисленные аресты. В числе арестованных были лидер Народного движения «Колорадо» М. Флейтас, руководитель Революционного совета христианско-демократической партии А. Реск и др. В мае был смещен со своих постов ряд руководителей полиции и арестован начальник личной охраны Строснера, который обвинялся в покушении на убийство президента. В августе полицией был убит один из руководителей трудящихся А. Годой. В тюрьмах и концентрационных лагерях находились тысячи политических заключенных. В то же время, пытаясь предать режиму видимость законности, правительство пыталось укрепить свои позиции, разрешая деятельность небольших политических группировок, называвших себя «оппозиционными», а на деле включающих небольшое число соглашательских элементов из рядов либеральной и фебреристской партий. С целью продемонстрировать якобы «демократизацию» режима в ноябре Строснер уволил в отставку министра внутренних дел Э. Инефрана, организатора зверских убийств демократических деятелей. США продолжали обучать и вооружать репрессивные силы диктатуры, насчитывающие св. 30 тыс. чел.

Демократические элементы продолжали бороться против террористической диктатуры. В январе состоялась успешная забастовка железнодорожников, несмотря на существование закона, запрещающего забастовки в сфере коммунального обслуживания. В августе провели забастовку студенты ун-та в знак протеста против ареста профессора К. Томпсона, который выступил с критикой правительства. Имели место случаи захвата крестьянами помещичьих земель, в частности в р-нах Эмбоскада, Агусти, а также вспышки партизанского движения. В августе была проведена неделя международной солидарности с находящимися уже 8 лет в тюрьме секретарем ЦК КП А. Майдана. КП продолжала вести борьбу за создание общенационального фронта борьбы с диктатурой.

В течение первого полугодия происходил конфликт с Бразилией из-за участка недмаркированной территории, где находятся водопады Ла-Гуайра, являющиеся одним из крупнейших в мире энергетических комплексов. Бразилия ввела на эту территорию свои войска. Конфликт был урегулирован в июне после встречи министров иностранных дел обеих стран на территории Парагвая. В августе в Асунсьоне было подписано соглашение с Испанией о предоставлении Парагваю кредитов на сумму в 15 млн. долл. В сентябре МБРР и Управление международного развития США предоставили Парагваю займы на сумму ок. 11 млн. долл. В сентябре в Асунсьоне было подписано новое соглашение о гарантиях для капиталовложений США. М. Мартынов.

ПЕРУ

(Перуанская Республика)

Общие сведения. Перу — государство в зап. части Юж. Америки. Республика. Площадь — 1285 тыс. км². Население (по оценке на 1966 г.) — 12 млн. чел., в т. ч. белых и метисов — 50%, индейцев — 45%. Столица — Лима (1,7 млн. жит. по оценке на 1966 г.). Гос. язык — испанский.

Государственный строй. Глава государства и правительства — президент, избираемый населением на 6 лет

(с июня 1963 г. — Ф. Белаунде Терри). Высший законодательный орган — двухпалатный конгресс.

Политические партии и профессиональные союзы. Партия «Национальное действие» представляет интересы национальной буржуазии. С июня 1963 г. — правящая партия. Лидер — Ф. Белаунде Терри. Христианско-демократическая партия (ХДП) объединяет средние слои населения. Вхо-

дит в двухпартийный правительственный блок. Лидер — Э. Корнехо Чавес. Народная партия. Осн. в 1924 г. (до 1944 г. называлась АПРА). Открыто защищает интересы монополий США и антикоммунизм. Лидер — В. Аяя де ла Торре. Национальный союз одристов. Выражает интересы наиболее реакционных слоев перуанской олигархии. Лидер — бывший диктатор генерал М. Одрья. Народная христианская партия. Осн. в 1966 г. в результате раскола ХДП. Заявляет о несогласии с методами ХДП. Лидер — Л. Бедоя Рейес. Социалистическая партия. Коммунистическая партия. Осн. в 1928 г. Генеральный секретарь ЦК с 1966 г. — Х. дель Прадо Чавес. Конфедерация трудящихся Перу. Создана в 1944 г. Конфедерация перуанских крестьян.

Экономика. По уровню нац. дохода на душу населения Перу в Лат. Америке обгоняет лишь Боливию и Парагвай. Добыча в 1965 г. (тыс. т): нефти — 3084, железной руды — 6468, меди — 178, гуано — 169. Производство в 1965 г. (тыс. т): стали — 75 (гос. металлургич. комбинат в Чимботе), сахара — 830, $\frac{1}{2}$ добычи нефти принадлежит компаниям США и Великобритании. Англо-американский капитал контролирует переработку и внешнюю торговлю нефтью и нефтепродуктами. Мощности нефтеперерабатывающей промышленности составляют 2,7 млн. т в год. В 1964 г. произведено ок. 3 млрд. *квт-ч* электроэнергии. В 1965/66 г. сбор основных с.-х. культур (тыс. т): хлопчатник — 150, сахарный тростник (в пересчете на сахар-сырец) — 830, кофе — 53, рис (неочищ.) — 300, пшеница — 148, кукуруза — 570. В 1965 г. экспорт — 17,9 млрд. песо, импорт — 19,3 млрд. песо. Денежная единица — соль; 26,82 солей = 1 долл. США (1966 г.).

Важнейшие события и внешняя политика. В 1966 г. правительство Белаунде продолжило политику отказа от демократических предвыборных обещаний. Правительство всячески саботировало даже решение съезда правящей партии «Народное действие» о немедленной национализации источников нефти в Ла-Бреа и Париньяс, ведя переговоры с компанией «Стандард ойл». В январе Перу аннулировало контракт с англ. компанией «Инглиш электрик» и западногерманской «Сименс-Шу-

кертверке» на сооружение гидроэнергетической системы Мантаро и заключило новый контракт с итальянским консорциумом «Г. И. Е. — имореглио» на более выгодных условиях. Продолжалась борьба за подлинную аграрную реформу. Возникшему в 1965 г. в горных районах страны партизанскому движению крестьян под руководством нелегальной организации «Движение революционной левой» были нанесены серьезные удары. Лидер «Движения революционной левой» Л. де ла Пуэнте (выходец из помещичьей среды) погиб. Однако очаги партизанского движения продолжали существовать. В 1966 г. в массовых забастовках приняли участие учителя всей страны (март), металлурги Орой (июнь), швейники Лимы и служащие системы соц. обеспечения (сентябрь) и рабочие Монетного двора (ноябрь). В сентябре был создан Комитет профсоюзного единства, к-рый возглавил борьбу против реакц. руководства Конфедерации трудящихся и за создание Всеобщей конфедерации трудящихся Перу. Боевая забастовка Федерации рыбаков, насчитывающей 30 тыс. членов, закончилась победой над хозяевами (декабрь). В октябре полция организовала расстрел горняков Токепала, выступивших против эксплуатации амер. компании «Сазерн Перу коншер корп.». В октябре — декабре кампания в защиту демократических свобод в связи с борьбой за освобождение и помилование партизанских руководителей и коммунистов охватила широкие массы. В декабре 150 тыс. гос. служащих выступили против замораживания заработной платы.

В июле 5-я Нац. конференция ПКП отметила необходимость усилить работу в массах и укрепить партию организационно. В декабре пленум ПКП утвердил Х. дель Прадо Чавеса на посту генерального секретаря ЦК ПКП.

В своей внешней политике правительство Перу поддерживало все мероприятия США, в частности и направленные против Кубы. В конце года правительство Экуадора объявило об аннулировании Протокола о границах с Перу, подписанного в 1942 г. в Рио-де-Жанейро под давлением США (по протоколу пограничная территория в 174 тыс. км² признавалась собственностью Перу).

В октябре в центр. р-нах произошло сильное землетрясение: ок. 200 чел. было убито и 1500 чел. ранено.

ПОЛЬША

(Польская Народная Республика, ПНР)

Общие сведения. Польша — государство в центральной части Европы. Площадь — 312,5 тыс. км². Население — 31,8 млн. чел. (на конец 1966 г.). Городское население в 1966 г. достигло 50%. Столица — Варшава (1268 тыс. жит. на конец 1966 г.).

Государственный строй. Польша — социалистическое государство. Верховный орган государственной власти и законодательный орган — Сейм, избираемый на 4 года. В Сейме, избранном в 1965 г., 460 депутатов, из них 255 — члены Польской объединенной рабочей партии (ПОРП), 117 — Объединенной крестьянской партии (ОКП), 39 — Демократической партии (ДП), 49 — беспартийные, в т. ч. 13 католических деятелей. Сейм избирает Государственный Совет — высший коллегиальный орган государственной власти, выполняющий функции главы государства и подчиненный Сейму. Высший исполнительно-распорядительный орган государственной власти — правительство (Совет Министров), образуемое Сеймом. Председатель Гос. Совета — Э. Охав (ПОРП). Председатель Совета Министров — Ю. Циракевич (ПОРП), министр иностранных дел — А. Рапацкий (ПОРП). Маршал Сейма — Ч. Выцех (ОКП).

Политические партии, профессиональные союзы и другие общественные организации. Польская объединенная рабочая партия. Образована в 1948 г. в результате объединения Польской рабочей партии и Польской социалистической партии. 1895 тыс. членов и кандидатов (январь 1967 г.). Первый секретарь ЦК ПОРП — В. Гомулка. Объединенная крестьянская партия. Создана в 1949 г. Объединяет часть трудящегося крестьянства и интеллигенции. 364 тыс. членов (май 1966 г.). Пред. Главного комитета ОКП — Ч. Выцех. Демократическая партия. Образована в 1939 г. Объединяет часть ремесленников, кустарей и интеллигенции. 69 тыс. членов (конец 1965 г.). Пред. Президиума ЦК ДП — С. Кульчинский.

Профессиональные союзы объединяют 22 отраслевых профсоюзов. Св. 8 млн. членов (июнь 1967 г.), т. е. более 90% общего числа работающих по найму в нар. х-ве. Пред. Центрального совета польских профсоюзов (ЦСПС) — И. Лога-Совнянский (ПОРП).

Молодежные организации: Союз социалистической молодежи (ССМ) — 1 млн. членов на март 1967 г., пред. Главного прав-

ления — А. Жабинский); Союз сельской молодежи (814 тыс. членов в 1965 г., пред. Главн. правления — З. Куровский). Детская организация — Союз польских харцеров (1561 тыс. членов на январь 1966 г.). Лига женщин 1254 тыс. членов, а учитывая коллективное членство — 3304 тыс. (декабрь 1964 г.). Пред. Главного правления — С. Завадецкая (ПОРП). В апреле 1966 г. при Всепольском комитете Фронта единства народа создан Совет польских женщин, ведущий работу гл. обр. среди женщин, не занятых на производстве. Общество польско-советской дружбы. Пред. Главного правления — Ч. Выцех (ОКП).

Политические партии и массовые общественные организации ПНР входят во Фронт единства народа (ФЕН). Руководящей силой ФЕН является ПОРП. Председатель Всепольского комитета ФЕН — Э. Охаб.

Экономика. В 1966 г. Сейм принял план развития народного хозяйства на 1966—70 гг. Национальный доход в 1966 г. возрос по сравнению с 1965 г. примерно на 6% (по плану — на 3,7%); объем капиталовложений в соц. сектор народного хозяйства увеличился на 7,6%, численность рабочих и служащих (без учеников) — на 3,5% (до 8,6 млн.), в т. ч. занятых в промышленности — на 3,5% (до 3,6 млн.), уровень реальной заработной платы на одного занятого в соц. секторе — примерно на 3%.

Промышленность. Валовая продукция в сравнимых ценах увеличилась по сравнению с 1965 г. на 7,4%, в т. ч. производство средств производства — на 7,5%, а предметов потребления — на 6,8%; валовая продукция химической промышленности возросла на 13,3%, машиностроения и металлообработки — на 9,6%, черной и цветной металлургии — на 6,9%. В 1966 г. в электроэнергетике введено в действие 339 тыс. *квт* новых мощностей. На нефтеперерабатывающем заводе в Плоцке пущен первый в стране цех каталитического крекинга, на металлургическом комбинате в Нова-Хуте — первый в Польше кислородно-конверторный цех годовой мощностью 1 млн. *т* стали, доменная печь № 5 мощностью 925 тыс. *т* чугуна в год и новая фабрика агломерата, в Заверце — цех непрерывной разливки стали. Построены второй в стране алюминиевый завод в Конице, первые цехи цинково-свинцового завода в Мястечко-Слёвске, обогатительная фабрика руд цинка и свинца в Хпануве. Введены в эксплуатацию новые цехи тракторного завода в Урсусе и строящегося завода химической аппаратуры в Кельце. Вступила в строй 1-я очередь азотно-тукового комбината в Пулавах, одного из крупнейших в Европе. Произведено синтетических материалов (тыс. *т*): пластмасс — 132, волокон — 27, каучука — 37,5. Построен комбинат цемента и извести «Новины» (близ Кельце). Улов рыбы в морях достиг 314,3 тыс. *т*.

Сельское хозяйство. 1966 г. был весьма благоприятным для с.-х. производства; валовая продукция увеличилась по сравнению с 1965 г. на 5,5% (в т. ч. растениеводства — на 5,8%), а товарная — на 8,4%. Потребление минеральных удобрений возросло на 17,7%, извести (для известкования почв) — на 20%, ядохимикатов — на 14%; тракторный парк (137,2 тыс. штук) стал больше на 10,6%; доля электрифицированных дворов в деревне достигла 78,2% (против 75,4% в 1965 г.), а электрифицированных госхозов — 97,2%. Доля соц. сектора в площади с.-х. угодий — 15% (1965 г.), в т. ч. госхозов — 13,3%; производственные кооперативы, которых насчитывается 1,2 тыс., ведут хозяйство на площади 240 тыс. *га* (конец 1966 г.). Число с.-х. кружков достигло 33,6 тыс.; они имелись в 82,4% деревень и насчитывали 1,9 млн. членов — на 14,3% больше, чем в 1965 г.; стоимость основных фондов, находящихся в коллективной

Производство некоторых видов промышленной продукции

Виды продукции	Единица измерения	1964 г.	1965 г.	1966 г.
Электроэнергия	млрд. <i>квт-ч</i>	40,6	43,8	47,4
Каменный уголь	млн. <i>т</i>	117	119	122
Кокс	» »	14,2	14,5	14,7
Вурый уголь	» »	20,3	22,6	24,5
Сталь	тыс. <i>т</i>	8573	9088	9850
Чугун	» »	5643	5760	5856
Алюминий	» »	47,8	47,3	53,2
Цинк	» »	187	190	193
Медь электролитическая	» »	36,6	37,4	39,8
Цемент	» »	8761	9573	10041
Серная кислота	» »	1001	1062	1130
Сода кальцинированная	» »	596	614	621
Сода каустическая	» »	214	224	247
Удобрения (по содержанию полезного вещества): азотные	» »	359	394	462
фосфорные	» »	314	345	367
Сера элементарная	» »	295	431	477
Целлюлозное волокно	» »	79,1	79,6	79,3
Станки металлообрабатывающие	тыс. шт.	28,3	31,1	32,6
Турбины паровые	тыс. <i>квт</i>	470	471	647
Тракторы двухосные	тыс. шт.	19,2	21,5	24,6
Автомобили (без специальных)	» »	50,8	56,7	62,6
Вагоны товарные (без узкоколейных)	» »	15,7	16,3	16,6
Тепловозы и электровозы (без узкоколейных)	шт.	310	301	450
Морские суда (сдача в эксплуатацию)	тыс. <i>делв. т</i>	296	360	392
Вумага	тыс. <i>бр.</i>	235	288	357
Хлопчатобумажные ткани	тыс. <i>т</i>	625	638	657
Шерстяные ткани	млн. <i>ж</i>	761	811	845
Шелковые ткани	» »	89,9	90,8	91,0
Льняные и пеньковые ткани	» »	119	126	128
Обувь кожаная	» »	98,9	84,0	97,8
Сахар	млн. пар	49,3	52,9	52,5
	тыс. <i>т</i>	1654	1354	1545

собственности с.-х. кружков, увеличилась на 31%, количество тракторов — на 10 тыс. (до 55,4 тыс.). Средняя по стране урожайность зерновых (*ц/га*) достигла 19 (пшеницы — 21,5), в т. ч. в госхозах — 19,1, в производственных кооперативах — 22; урожайность картофеля — 169, сахарной свеклы — 312. Поголовье скота (млн. голов, на июнь 1966 г.): круп. рог. скот — 10,4 (в 1965 г. — 9,9), в т. ч. коровы — 6,0 (5,9); свиньи — 14,3 (13,8), овцы — 3,2 (3,1), лошади — 2,6 (2,6). Производство молока — 13,7 млн. *л* (686 *ц* на 100 *га* с.-х. угодий), мяса — 2,1 млн. *т* (105 *ц* на 100 *га*), яиц — 6,2 млрд. штук.

Сбор важнейших сельскохозяйственных культур (млн. *т*)

Культуры	1961—65 гг. (в среднем за год)	1965 г.	1966 г.
Четыре зерновые в среднем	14,5	15,7	15,5
в т. ч. рожь	7,5	8,3	7,8
пшеница	3,0	3,4	3,6
овес	2,6	2,5	2,7
ячмень	1,4	1,5	1,4
Картофель	43,8	43,3	48,8
Сахарная свекла	11,4	12,3	13,6

Транспорт. В 1966 г. грузооборот (млн. *т/км*) составил: ж. д. нормальной колеи — 84,7 (в 1965 г. — 81), предприятий автотранспорта — 46(37); перевезено грузов (в млн. *т*): морскими судами — 12,5 (11,3); речными судами — 6,0(4,7); перекачено 7,9 (6) млн. *т* нефти по нефтепроводу «Дружба». Грузооборот морских портов — 26,9 млн. *т* (против 26,6 млн. *т* в 1965 г.); тоннаж морского торгового флота на конец

1966 г. — 1437,5 тыс. т. дедвейт (991,1 тыс. бр. рег. т), рыболовецкого флота — св. 100 тыс. бр. рег. т. Длина электрифицированных ж. д. возросла на 341 км (до 2,6 тыс. км). Электрифицирована линия Каршице — Ивовроцлав (участок пути от Верхней Силезии к Гданьску).

Внешняя торговля. В 1966 г. экспорт достиг 9,1 млрд., а импорт — почти 10 млрд. злотых. Уд. вес машин и оборудования в вывозе — 35,3% (во ввозе — 35,1%), доля сырья, материалов и топлива — соответственно 34,3% и 47,2%. Доля стран (в %) в экспорте и в импорте (в скобках): СССР — 32,6 (31,7), ЧССР — 7,8 (9,3), ГДР — 7,1 (11,2), ВНР — 4,0 (4,2), всех социалистических стран — 61,6 (64,3), Великобритании — 6,4 (6,4), ФРГ — 5,4 (2,7), США — 3,5 (1,8), Италии — 2,5 (2,8).

Денежная единица — злотый. По курсу Госбанка СССР на июль 1966 г. 100 злотых = 22,5 руб.

Ю. Илинч.

Важнейшие события. В 1966 г. состоялись завершающие торжества по случаю 1000-летия Польского государства. Они открылись 17 апреля митингами и демонстрациями в древних столицах Польши — Гвезно и Познани. В рамках юбилейных торжеств 14—17 мая прошли митинги и собрания, посвященные 100-летию со дня рождения выдающегося деятеля польского и международного рабочего движения Ю. Мархлевского, а 19 июня — праздника, связанное с 1000-летием выхода Польши на Одр и Балтийское море. 21 июля, в канун Дня возрождения Польши, состоялась торжественная сессия сейма, заслушавшая доклад В. Гомулки об историческом опыте страны. Конгресс польской культуры (октябрь, Варшава) и научная сессия (ноябрь, Краков) подвели итоги достижениям в культурной и научной жизни, особенно за годы народной власти.

VI пленум ЦК ПОРП (25—26 апреля) установил, что главным критерием выполнения плана капитало-вложений должна быть не степень использования финансовых средств, а стоимость объектов и своевременность сдачи их в эксплуатацию. VII пленум ЦК ПОРП (28—29 октября) обратил особое внимание на необходимость улучшения качества промышленной продукции, борьбы с веригмачностью в работе промышленных предприятий и имеющимися тенденциями к раздуванию штатов.

Задачам профсоюзов и органов рабочего самоуправления в борьбе за повышение производительной активности коллективов предприятий с целью дальнейшего увеличения национального дохода и улучшения его распределения был посвящен пленум ЦСПС (4 февраля). Те же вопросы под углом зрения технического прогресса рассматривались V съездом инженерно-технических работников (10—12 февраля). 29 июня пленум ЦСПС обсудил задачи профсоюзов в деле соблюдения и совершенствования трудового законодательства. Развитию малых городов был посвящен пленум ЦК ДП (4 февраля).

На IV съезде с.-х. производственных кооперативов (16—17 июня) и съезде с.-х. кружков (8—9 декабря) отмечалось, что с.-х. кружки превратились в массовую организацию, способствующую подъему с.-х. общественному и культурному развитию деревни, что созданные в 1965 г. св. 500 машинных центров успешно решают задачи по механизации с.-х. работ и улучшению агротехники.

Официальное преобразование семилетней школы в восьмилетнюю (1 сентября) завершило реформу системы народного образования.

Большими торжествами было отмечено 30-летие со дня создания (25 октября 1936 г.) добровольческой бригады им. Я. Домбровского, сражавшейся на сто-

роне Ресубликанской Испании против фашистских мятежников и итало-германских интервентов.

В письме председателя Совета Министров Ю. Циранкевича епископам католической церкви (от 5 марта 1966 г.) было исчерпывающе показано, что часть церковной иерархии, направившая в 1965 г. послание немецким епископам (недоброжелательное по отношению к народной власти и национальным интересам польского народа), перешла установленные для церкви конституционные рамки.

Внешняя политика. Польская делегация приняла активное участие в Бухарестском совещании Политического консультативного комитета Организации стран Варшавского договора (июль 1966 г.). 10—15 октября состоялось визит польской партийно-правительственной делегации в СССР. Совместное польско-советское заявление констатировало полное единство взглядов обеих сторон, отмечало, что главной опасностью миру в Европе является политика ФРГ, что неприкосновенность границы по Одре и Нисе — одно из главных условий безопасности в Европе, что прямую угрозу всеобщему миру представляет агрессия США во Вьетнаме.

8 января в Варшаве были подписаны с ДРВ соглашения о кредитах и об обмене товаров и платежах на 1966 г. В своем ответе на письмо президента Хо Ши Мина Э. Охав 5 февраля подтвердил, что Польша солидаризируется с борьбой вьетнамского народа и будет оказывать помощь и поддержку братской ДРВ. 27 апреля МИД ПНР заявило США резкий протест в связи с пиратским налетом американской авиации на польское судно близ Хайфона. 17 октября было подписано очередное соглашение об экономической помощи ДРВ со стороны ПНР. 28 ноября постоянный представитель НФО Южного Вьетнама вручил в Варшаве свою верительную грамоту. ЦК ПОРП продолжал поддерживать проявленную им еще в ноябре 1965 г. инициативу координации социалистич. странами их военной и политической помощи ДРВ, но эта инициатива, как отмечала «Трибуна людей» 29 сентября 1966 г., не дала, однако, практических результатов в связи с раскольнической позицией ЦК КП Китая. 15 декабря правительство ПНР заявило гневный протест против налетов авиации США на жилые районы Ханоя. 6 сентября ПНР опубликовала заявление в связи с агрессией США против Камбоджи.

Развитие всесторонних отношений почти со всеми другими социалистическими странами нашло выражение во взаимных визитах политических деятелей и в целом ряде соглашений, среди которых торговые договоры на 1966—70 гг., заключенные 4 января с СРР, 8 января — с ЧССР, 16 февраля — с НРА, 22 февраля — с МНР, 29 апреля — с СФРЮ, 6 мая — с НРБ, соглашение о торговле на 1966 г. с Кубой (18 февраля). С СССР 10 июня было подписано соглашение о поставках в Польшу комплектного оборудования и о сотрудничестве в строительстве промышленных и др. объектов в 1966—70 гг., а 11 июня — соглашение о научно-техническом сотрудничестве на 1966—70 гг., охватывающее более 1700 тем. Польшу посетили делегации Союзной группы СФРЮ (июнь), Великого народного хурала МНР (октябрь).

В связи с враждебной кампанией в албанской печати посол ПНР в марте возвратился из Тираны в Варшаву.

В апреле ПНР посетила делегация французских парламентариев. Делегация сейма во главе с З. Клишко 9—14 мая находилась во Франции; З. Клишко был принят президентом Ш. де Голлем. Визит в Польшу французского министра иностр. дел Кув де Мюрвиля (18—21 марта), во время которого он был принят В. Гомулкой и Э. Охавом, завершился подписанием договоров о культурном сотрудничестве и о научно-техническом сотрудничестве сроком на 5 лет. Расширению контак-

тов с Италией способствовали визит в Рим пред. Госплана С. Едриховского (июнь) и визит в Варшаву министра иностр. дел Италии А. Фанфани (июль). Состоялись обмены визитами и с другими западноевропейскими странами.

В своем ответе (от 29 апреля) на мартовскую ноту правительства ФРГ, направленную 115 странам, в т. ч. и Польше, правительство ПНР решительно разоблачило открытые стремления ФРГ ревизовать существующие границы, аннексировать ГДР и польские западные и северные земли, получить доступ к ядерному оружию, переложить ответственность за напряженное положение в Европе на социалистические страны, прежде всего на СССР и Польшу.

В сентябре визит в Польшу нанес шахиншах Ирана Мохаммед Реза Пехлеви, 23 октября — король Марокко Хасан II. А. Рапацкий нанес визиты в Афганистан и Ливан (в июне). Польшу посетили премьер-министр Сингапура Ли Куан-с (май), зам. премьера ОАР М. Халиль (октябрь), министр иностранных дел Индонезии А. Малик (29 октября — 2 ноября), министр иностр. дел Канады П. Мартин (ноябрь), зам. министра иностр. дел Мексики (май) и др. Делегация сейма во главе с Ч. Выцехом посетила Индию (февраль). В Польшу приезжали делегации парламента Канады (июль), меккиса Турции (сентябрь) и др.

ПНР подписала соглашение о культурном сотрудничестве с Гвинеей (10 марта), соглашение с Новой Зеландией об открытии генерального консульства в Веллингтоне (15 марта), протокол о культурном и научном сотрудничестве с Алжиром (18 апреля), торговый договор с Сингапуром (7 июня), торговый договор с Австралией (20 июня), соглашение об установлении дипломатических отношений с Замбией (30 июня) и др.

Культурная жизнь. Важным событием 1966 г. был конгресс польской культуры (Варшава, 7—9 октября). Конгресс, завершивший празднование 1000-летия Польского государства, явился подлинным праздником польской культуры, он не только отобразил ее достижения, но и наметил пути дальнейшего развития культуры в стране. В этом мероприятии приняли участие 2000 делегатов. 57 варшавских гостей представляли 16 стран мира; самые многочисленные делегации прибыли из СССР, Великобритании и БНР. От имени ЦК ПОРП, других политических партий и Всепольского Комитета ФЕН конгресс приветствовал Э. Клишко. С основными докладами выступили Я. Ивашкевич («Культурное наследие Польши и ответственность нашего поколения за его дальнейшее обогащение»), Б. Суходольский («Роль культуры в становлении народа и воспитании общества»), Б. Сокоцкий («О проблемах социалистической культуры»). В завершающей резолюции конгресс полностью поддержал всепольскую программу развития культуры. Он обратился также с воззванием ко всем людям доброй воли в защиту вьетнамского народа, героически борющегося против агрессии США. На совещаниях проблемных комиссий было выдвинуто св. 1000 предложений, касающихся культурной жизни страны.

Л и т е р а т у р а. 26—28 мая 1966 г. в Выготице прошел 9-й съезд писателей Западных и Северных земель; на съезде были гости из СССР, ЧССР, ГДР. Состоялись также Международный съезд литературных критиков (4—6 ноября, Варшава) и съезд молодых писателей (11—13 ноября, Люблин). В области прозы наибольшим вниманием читателей и критиков пользовались: новый том произведений К. Брандиса «Джекер», исполненный философских размышлений о нравственности и морали; сборник рассказов А. Брыхта «Дансинг в ставке Гитлера»; роман Л. Гомолицкого «Экспедиция на Патмос», в котором современный сюжет перекликается с воспоминаниями времен войны и оккупации; роман Т. Голуя «Стыдь»; небольшая повесть Я. Красинского о временах оккупации «Тележка»; сборник «Вино», содержащий избранные произведения В. Ковальского; автобиографическая повесть С. Лема «Высокий дворец»; биографическое эссе И. Неверли «Живые связи» — о Януше Корчаке и передовых традициях радикальной польской интеллигенции; психологически-бытовой роман С. Отвиновского «Самосуд»; два новых исторических романа Т. Ляничко — «Колеса на песке» и 4-й том из цикла «Новая басня»; сборник рассказов (на современные темы) Т. Ружевича под заглавием «Эксперсия в музей»; документальная повесть С. Штрумф-Войткевича «Тиграрте»; социально-бытовой роман М. Шляповской «Ведра, наполненное небом»; сборник рассказов С. Выгодского из времен оккупации — «Басья»; историческое эссе Е. Завейского о выдающихся

позах-романтиках «Лавры и кипарисы»; современный политико-бытовой роман В. Журковского «Каменные сиринжалы». В области поэзии широкой откликом вызвал новый сборник Т. Ружевича «Лицо», включающий, в частности, поэмы «Падание» и «Нон-стоп шоу», а также том избранных произведений одного из основоположников авангардных течений в поэзии межвоенного периода Я. Бяньковского, который одновременно издал том воспоминаний и эссе по эстетике «Освобожденное воображение». В области драматургии вышли, в частности, сборники пьес А. Малишевского и С. Гроховна. Живой интерес в литературных кругах вызвали критические сборники «Умение читать» Г. Березы, «Прогноз погоды» А. Лисецкой, «На мой викторианский вкус» Я. Вильгельми и «Проза, проза» Э. Жабонлицкого; все они посвящены проблемам современной литературы. С 1 сентября 1966 г. в Варшаве стал издаваться новый журнал «Месенчик литературы» (главный редактор — В. Сокоцкий); журнал ставит своей целью развивать марксистскую критическую и литературную мысль.

Гос. премий удостоились Т. Ружевич, Л. Рудницкий и Э. Шельбург-Зарембина (I степени), Я. Герхард, Г. Голуя и А. Рудницкий (II степени). В Софийском театре в 1966 г. некоторые столичные, а также провинциальные театры, подбирая репертуар, делали упор на отечественные пьесы. Среди современных польских пьес особым успехом пользовалась «Тагго» С. Мржежа. «Тагго» ставилось в Варшаве, Гданьске, Кракове, Лодзи, Люблине, Брошлавце. Пьесы Мржежа широко шли также во Франции, Италии, ФРГ, Швеции и др. странах. Большим успехом стали пользоваться в Польше и произведения С. И. Виткевича-Виталы. Варшавский Национальный театр ставил его пьесы «Карнатия» и «Ян Мацей Кароль Всецелица» в инсценировке В. Лясковской; Польский театр в Познани показал «Гуибуль Вахазар, или На краю бессмыслицы» (реж. Е. Пеньевич); в гданьском театре «Побережье» шел «Ян Мацей Кароль Всецелица» в постановке Э. Вогданского; варшавский Камерный театр показал пьесу «Они» (реж. В. Снарх). Пьесы Виткевича были написаны в межвоенное двадцатилетие и большинство из них до сих пор не ставилось на сцене. Пьесы Виткевича считаются предвестником европейской авангардной драматургии — Йонеско, Беккета, Аламова, Жене. 29 марта — 1 апреля в Варшаве состоялся симпозиум, посвященный поэме А. Мянцевича «Дядя»; были показаны 4 инсценировки этого произведения.

Среди современных пьес иностранных авторов обратил на себя внимание «Наместник» Р. Хоххута (варшавский Национальный театр, постановка К. Деймея, в главной роли выступал Г. Голоубек). Пьесу эту ставили также гданьский театр «Побережье» (реж. Е. Голиньский) и Польский театр в Познани (реж. М. Окопийский). Большой интерес вызвали пьесы «Судебного разбирательства» П. Вейса в варшавском Современном театре (постановка Э. Аксера) и «Допрос Оппенгеймера» Х. Килхардта (варшавский Польский театр, реж. В. Ганьча, краковский театр им. Ю. Словацкого, реж. В. Кшеминский). Высшую оценку получила «Ночь игуаны» Т. Уильямса (варшавский Камерный театр, реж. А. Вардини).

Советский режиссер Г. Товстоногов поставил на сцене Современного театра в Варшаве «На всякого мудреца довольно простоты» А. Островского; главную роль исполнил Т. Моцицкий. Там же английским режиссером Андерсоном была поставлена пьеса Дж. Осборна «Неприемлемое свидетельство». Что касается развлекательного репертуара, то тут беллетристом польских театров оказалась «Миссис Дейли» У. Хенли (варшавский Современный театр, реж. А. Бардини, в главной роли Э. Мрзовская; гданьский театр «Побережье», реж. К. Вранц; Польский театр в Щецине, реж. Дзедзидна, и др.). Гос. премий удостоились Г. Голоубек, В. Красновский, Я. Вошервич (I степени) и А. Севрун (II степени).

Музыка. Осенью 1966 г. состоялся конгресс Международной ассоциации музыкальных библиотек (4—8 сентября, Варшава), научный конгресс и фестиваль старинной музыки Центральной и Восточной Европы (10—18 сентября, Быдгощ), 10-й Международный фестиваль современной музыки «Варшавская осень» (17—25 сентября); в августе проходил Международный фестиваль современной песни в Соште (см. в календаре событий международной культуры). 1966 г. изобиловал также фестивалями всепольского и местного характера.

В Польше были подготовлены постановки опер «Отправление греческих послов» В. Рудницкого (Краков), «Обручение в монастыре» С. Прокофьева (Бытск), «Испанский час» М. Раваля (Варшава, Большой театр), балетов «Импровизация на шекспировские темы» Дюна Эллинттона — Ф. Шостака, «Вариации 4:4» Ф. Воальника, «Торжественная музыка на воде» Г. Ф. Генделя, «Бахчисарайский фонтан» Б. Асафьева, «Мандрагора» и «Гарнася» К. Шимановского.

Р. Твардовский удостоился премии I степени на Международном конкурсе композиторов в Праге. Т. Берд получил первую премию Международной трибуны композиторов ЮНЕСКО. В Люблинском был премияран Рамбургской Академией искусств, а Э. Лисса отмечена на Венецианском биеннале за «Эстетику киномузыки». Подлинным событием следует считать первое исполнение «Страстей Христовых» по св. Луке» К. Пендерейского, состоявшееся в марте в кафедраль-

ном соборе Мюнстера (ФРГ). В 1966 г. вышла «Старопольская музыка» под ред. Г. Фихта.

15 августа 1966 г. умер известный певец Я. Кепура, проживавший с 1939 г. в США и похороненный согласно его желанию в Варшаве.

II. Полтавская.
К июню 1966 г. был годом оживленных международных контактов; так, во время Ленинских дней, когда состоялась премьера фильма «Ленин в Польше», в страну приезжала официальная делегация советского Комитета кинематографии, а во время традиционных дней советского фильма Польшу посетила группа советских кинорежиссеров и киноактеров. Кроме того, состоялись просмотры французских и болгарских фильмов, а также различные мероприятия в связи с премьерными шведскими, югославскими и румынскими картинами.

В конце мая в Варшаве проходил учредительный съезд Общества польских киноработников, председателем которого был избран Е. Кавалерович. Став выходить новый еженедельный журнал «Кино» под редакцией Е. Теняча. В июне состоялся 10-й съезд Федерация кинолюбителей.

На экраны польских кинотеатров в 1966 г. вышли 26 полнометражных фильмов отечественного производства. Их тематика была очень разнообразной: начиная с нового взгляда на заводские коллективы («Место для одного» реж. В. Лесевича, нового подхода к вопросу о моральной ответственности и нравственных устоях («Катастрофа» реж. С. Хенциньского, «Воскресение справедливости» реж. Е. Пассендорфера, «Если кто-нибудь знает о ее судьбе...» реж. К. Кутца) и кончая попытками дать синтез современной жизни на языке «новой волны» («Барьер» реж. Е. Сколимовского). Среди фильмов на военные темы особенно интересными были «Потом наступит тишина» реж. Я. Моргенштерна и «Шифр» реж. В. Хаса. Больше, чем обычно, было исторических кинокартин, среди которых выделялись «Фараон» реж. Е. Кавалеровича, «Марьяся и Наполеон» реж. Л. Вучковского, советско-польский фильм «Ленин в Польше» реж. С. Юткевича.

Гран при в Бергамо получил фильм «Барьер» Е. Сколимовского, премия «Фипресса» в Мангейме — «Жилец» Я. Я. Маевского.

Изобразительное искусство и архитектура. В области скульптуры и живописи усилился конфликт между представителями фигуративного искусства и абстрактного искусства. Больше интересных художественных концепций выдвинули те художники, которые стремятся отображать действительность в той или иной условной манере. К ним принадлежат К. Березыньский, А. Струмилло, Е. Панек, Я. Сеницкий, Я. Семполиньский, Я. Двездзюра,

В. Дамасевич; из скульпторов отметим А. Рышку, А. Слесьскую, А. Жонсу, В. Хасёра. Некоторые представители самого молодого поколения вытискивались резко и демонстративно от абстрактного искусства, о чем свидетельствует, например, выставка группы «Впрост» (что значит «прямое», «непосредственное»), которая состоялась весной 1966 г. в Кракове. Осенью в Кракове проходила Всепольская выставка молодых скульпторов, на которой определено преобладали фигуративные тенденции. В скульптуре бросается в глаза поворот в сторону народных традиций, причем особенно интересно используют народные формы скульптуры и резьбы С. Кулон и Е. Бересь. Среди новых памятников самый большой интерес вызвали «Памятник погибшим в борьбе за упоренные народной власти на Подгалье» (скульптор В. Хасёр) и «Памятник героям Вестершлатте» (скульптор Ф. Душенько, архитектор Я. Хаупт).

Состоялись 1-е Международное бьеннале плаката (Варшава) и 1-е Международное бьеннале графики (Краков). В ознаменование 1000-летия Польского государства были устроены, в числе других, выставка лауреатов гос. премий и Варшавский фестиваль изобразительных искусств (живопись, скульптура, графика и художественных тканей). Лауреатами гос. премий 1 степени стали Я. Цыбис (живопись), М. Коначный (скульптура) и М. Вейман (графика). В Познани состоялся Всепольский симпозиум о художественной критике, а в Пулавах — 1-й симпозиум скульпторов и научных работников. Вышла в свет книга М. Порембского «Прощание с критикой». В Варшаве открылся Дом скульптора, где велел оживленную деятельность дискуссионный клуб. Многочисленные выставки польского искусства были организованы за границей. В Варшаве и других городах демонстрировались выставки мастеров многих стран, в т. ч. большая экспозиция под названием «Современные тенденции» — своего рода смотр западноевропейского искусства последних лет.

Были проведены архитектурные конгрессы на перестройку центра Кракова и на плане музея современного искусства в Скопле (СФРЮ). Завершено строительство здания высшей музыкальной школы в Варшаве. Школа эта считается сейчас самой современной в Европе — в смысле архитектурного решения. Сданы в эксплуатацию здания Вольного театра в Лодзи и театра в Гданьске. Учреждена почетная премия Общества польских архитекторов. Первым удостоился этой премии Р. Гутт. Были проведены, в частности, выставки «Центральные районы шведских городов» и «Скопле — город международной солидарности». Вышла в альбомном издании книга Я. Захаевича «Польская архитектура».

А. Озанка.

ПОРТУГАЛИЯ

(Португальская Республика)

Общие сведения. Португалия — государство на Ю.-З. Европы, на Пиренейском п-ове; в ее состав входят также Азорские о-ва и о-в Мадейра в Атлантическом океане. Площадь — 92 тыс. км², в т. ч. св. 3 тыс. км² — острова. Население (без эмигрантов) — 9,17 млн. чел. (1965 г.). Ок. 1 млн. португальцев, покинувших страну в поисках работы, живут за границей. Столица — Лисабон (св. 900 тыс. жит. в 1965 г.). Св. 99,5% населения — португальцы. Государственная религия — католическая.

Португалия сохраняет обширные колонии (официально — «заморские провинции») общей площадью 3086 тыс. км², с населением св. 13 млн. 350 тыс. чел. В Африке это Ангола, Мозамбик, Гвинея Португальская, о-ва Зеленого Мыса, Сан-Томе и Принсипе; в Азии: часть о-ва Тимор и Аомынь (Макао, на Ю.-В. побережье Китая).

Государственный строй. Согласно конституции, Португалия является «унитарной и корпоративной республикой». Главой государства считается президент, избираемый коллегией выборщиков на 7 лет. Президент — А. Томаш. Законодательная власть по конституции принадлежит президенту и парламенту, который состоит из двух палат — Национальной Ассамблеи (избирается прямым голосованием на 4 года) и Корпоративной палаты. Права парламента крайне ограничены. Президент может распускать парламент в любое время. При президенте имеется совещательный орган — Государственный Совет.

В стране установлена диктатура фашистского типа. Формально правительство назначается президентом. С 1932 г. бессменным председателем Совета Министров

является А. ди Оливейра Салазар, в руках которого фактически находится вся власть. Министр иностранных дел — Ф. Ногейра.

Политические партии и профессиональные союзы. В Португалии легально существует лишь одна (правильная) партия фашистского типа — «Национальный союз» (основан в 1930 г.). Лидер — А. Салазар. Португальская коммунистическая партия (ПКП), основанная в 1921 г., с 1926 г. запрещена и действует в глубоком подполье. Ген. секретарь ЦК — А. Куньял. Другие оппозиционные партии (их названия и организационные формы год от года меняются) получают право открыто участвовать в политической жизни (в течение месяца) только когда происходят выборы президента и ассамблеи, но и тогда их права сильно ограничиваются. С 1962 г. почти все оппозиционные силы (коммунисты, социалисты, либералы, католики) объединены в подпольный «Португальский фронт национально-освободительный» (ПФНО), во главе которого стоит Революционный военный комитет.

Конституция запрещает создание профсоюзных организаций и проведение забастовок. Право на существование имеют только находящиеся под контролем правительства «Национальные синдикаты».

Экономика. Валовой национальный продукт увеличился в 1966 г. на 6%, в значительной степени благодаря доходам от колоний. Доля промышленной продукции составляла в нем 39%, сельскохозяйственной продукции — 20%, сферы обслуживания (куда португальская статистика включает торговлю, банки, потребление электроэнергии, транспорт) — св. 40%.

Сельское хозяйство. Производство с.-х. продукции в 1966 г. резко упало.

Сбор важнейших с.-х. культур (в тыс. т)

Культуры	1964 г.	1965 г.	1966 г. ¹
Пшеница	471,8	612,3	305,9
Рожь	167,4	209,0	167,9
Кукуруза	596,5	458,6	536,5
Овес	67,6	98,8	87,8
Ячмень	45,5	72,0	50,5
Рис	181,3	136,5	158,7
Картофель	1143,4	888,0	904,8
Виноградное вино (млн. гл.)	13,5	14,7	8,0
Оливковое масло (тыс. гл.)	—	78,8	37,0
Бобовые	28,7	27,4	20,1
Фасоль	66,2	51,0	52,0

¹ Оценка.

В 1965 г. насчитывалось 16 тыс. тракторов.

Площадь виноградников — 330 тыс. га (1964 г.). Поголовье скота (1965 г.): крупный рогатый скот — 1,1 млн., свиньи — 1,5 млн., овцы — 3,6 млн., козы — 0,7 млн., лошади — 73 тыс., мулы — 127 тыс., ослы — 236 тыс. Улов рыбы — 254,5 тыс. т (1966 г.). Сбор пробковой коры и изделия из нее — 299,5 тыс. т (1965 г.).

Промышленность. Промышленная продукция увеличилась в 1966 г. на 6,5%. Больше всего выросло производство в отраслях, выпускающих машины и оборудование (в т. ч. на автосборочных предприятиях), электротехнические изделия и электронную аппаратуру, изделия из резины, мебель, безалкогольные напитки. Выпуск текстиля снизился.

Производство некоторых видов промышленной продукции (тыс. т)

Виды продукции	1964 г.	1965 г.	1966 г. ¹
Каменный уголь	445,0	462,8	420,8
Бурий уголь	105,0	97,5	51,8
Цириты	615,8	670,7	570,3
Железная руда	170,0	163,0	127,3
Большерамовый концентрат	1,5	1,5	1,6
Электрэнергия (млрд. кват.)	4,5	4,7	5,0
Чугун	264,5	267,7	227,8
Сталь	240,6	260,2	237,4
Олово	0,7	0,6	0,5
Медь	3,3	3,6	3,7
Цемент	1625,0	1845,8	1723,4
Серная кислота (100%)	396,6	410,6	437,2
Хлопчатобумажная пряжа	66,3	78,2	69,2
Сардины консервированные	57,8	58,8	39,8
Сахар	160,0	166,5	174,9
Химические удобрения	1092,5	1130,9	988,3

¹ Оценка.

Транспорт. Ж.-д. сеть — 3,6 тыс. км, сеть автомобильных дорог — 30 тыс. км (1964 г.). В 1966 г. по ж. д. перевезено 3,3 млн. т грузов и 130,5 млн. пассажиров. Тоннаж торгового флота — 660,8 тыс. бр. рег. т (1964 г.). В 1964 г. насчитывалось 350,3 тыс. автомобилей, в т. ч. 191 тыс. легковых. В 1966 г. закончено строительство крупнейшего в Португалии подвесного моста (длиной св. 1 км) через р. Тежу; мост соединяет Лисабон с южными районами страны.

Внешняя торговля. Внешнеторговый оборот в 1966 г. составил (в млн. эскудо): импорт — 27 470, экспорт — 16 892,0 (в 1965 г. соответственно 23 889,6 и 15 836,4).

Финансы. Денежная единица — эскудо. 1 эскудо = 3,5 амер. цента (1965 г.). В 1966 г. расходы составили 17 410,3 млн. эскудо, доходы — 17 411,5 млн. эскудо. Бюджет на 1967 г. предусматривает расходы в сумме 20 204,3 млн. эскудо, доходы — 20 206,2 млн. эскудо. На борьбу с национально-освободительным

движением в африканских колониях в 1966 г. было израсходовано св. 4,5 млрд. эскудо, на армию в самой Португалии — св. 2,3 млрд. эскудо; таким образом, военные расходы составили 42% всех расходов (самый высокий процент среди стран НАТО, исключая США). В 1967 г. доля военных расходов должна превысить 45%.

Резервы золота и валюты на 30 сентября 1966 г. — ок. 30 млрд. эскудо. За 1962—66 гг. из страны был вывезен капитал на сумму 322 млн. долл. Стремясь пресечь «бегство капитала» за границу, правительство издало 13 декабря 1966 г. указ, предусматривающий огромные штрафы за незаконный вывоз капитала. Для финансирования растущих военных расходов и для выполнения т. н. промежуточного плана развития (1965—67 гг.) правительство в августе решило повысить налог на 7—27%. В 1966 г. страну посетило св. 1,9 млн. иностранных туристов; доходы от туризма составили св. 130 млн. долл.

Важнейшие события и внешняя политика. В 1966 г. эмиграция португальцев, как открыто, так и тайно покидающих страну, достигла столь угрожающих размеров, что правительство Салазара вынуждено было издать в апреле декрет, согласно которому лица, побуждающие рабочих к незаконной эмиграции, подлежат тюремному заключению сроком от 2 до 8 лет. Португальская тайная полиция жестоко подавляла антисалазаровские выступления рабочих, студентов, крестьян. В марте состоялся суд над девятью рабочими, которым было предъявлено обвинение в принадлежности к объявленной вне закона ПКП и в «подрывной деятельности» направленной на организацию забастовок и массовых демонстраций. Аналогичные процессы прошли также в мае, июле, октябре, ноябре.

На несколько дней парализовала морские перевозки страны состоявшаяся в мае (несмотря на официальное запрещение забастовок) стачка докеров Лисабона.

40-летие установления в Португалии военно-фашистской диктатуры Салазар «отметил» подписанием (в сентябре) декрета, официально подтверждающего наличие в стране концентрационных лагерей для политических противников режима; министры юстиции и по делам заморских территорий в «определенных случаях» из «соображений безопасности» получили право направлять осужденных в лагерь на о-ва Агора и Мадейра, откуда почти никто не возвращается.

25 мая 115 португальских адвокатов и писателей направили президенту страны петицию с требованием предоставить амнистию политическим заключенным. Авторы петиции, в частности, осудили как неконституционный и идущий вразрез с основными юридическими принципами декрет, предоставляющий тайной полиции функции, которые по закону выполняет следователь. В сентябре, после долгих требований португальских трудящихся и движения международной солидарности с борьбой португальского народа, был освобожден видный профсоюзный деятель Жозе Р. Виторриано, проведенный в заключение 17 лет. В ноябре 118 португальских общественных деятелей, среди которых были писатели, врачи, адвокаты, священники и др., направили президенту письмо, в котором они требовали проведения свободных выборов в течение года. В письме также содержалось требование об отставке Салазара и о создании временного правительства национального единства.

Летом несколько видных католиков создали подпольную организацию «Христианское движение демократического действия». В учредительном манифесте организации подвергнуты критике высшие сановники португальской церкви за поддержку «режима, который основывается на силе, на отрицании прав человека и на подавлении свободы мысли и информации».

Испытывая все возрастающую потребность в военных силах, необходимых для подавления национально-освободительного движения в португальских колониях, правительство Салазара в конце года увеличило срок военной службы с 2 до 3 лет, причем оставило за собой право продлить его и до 4 лет; по новому закону впервые в истории страны женщины могут быть зачисленными в армию.

В рамках активизировавшегося сотрудничества Португалии с ФРГ страну посетили боннский министр по особым поручениям Кроне и статс-секретарь министерства обороны Гумбель (февраль), министр иностранных дел ФРГ Шрёдер (март); в ФРГ нанес визит португальский министр иностр. дел Ногейра (сентябрь).

7 сентября Португалия подписала соглашения о культурном, экономическом и техническом сотруд-

ничестве с Бразилией. Для заключения этих соглашений в страну приехал бразильский министр иностранных дел Жюраси Матальянш.

Правительство Кувейта решило разорвать дипломатические отношения с Португалией ввиду проводимой ею колониалистской политики. Исполком Межпарламентского союза отверг просьбу Португалии принять ее в эту организацию. Исполком ЮНЕСКО решил не допускать Португалию на технические конференции ЮНЕСКО, пока она не разрешит провести международное расследование положения с образованием в своих колониях. В резолюциях других международных организаций, включая ООН, также прямо или косвенно осуждалась колониалистская политика Португалии.

О. Кудиков.

ПУЭРТО-РИКО

Пуэрто-Рико — владение США, расположенное на о-ве Пуэрто-Рико в Вест-Индии. Площадь — 8,9 тыс. км². Население, по оценке на 1966 г., — 2669 тыс. чел. Адм. центр — Сан-Хуан. Гос. языки — испанский и английский.

С 1952 г. Пуэрто-Рико считается «свободно-присоединившимся» к США государством. Исполнительная власть осуществляется губернатором; с 1964 г. губернатор — Р. Санчес Вилелья. Имеется консультативный совет из 9 министров, назначаемых губернатором. Верховная законодательная власть принадлежит конгрессу США; высшей судебной инстанцией является Верховный суд США. Законодательная власть в рамках «автономии» принадлежит двухпалатной законодательной ассамблее (сенат — 27 чел., палата представителей — 51 чел.), избираемой на 4 года.

Политические партии. Народно-демократическая партия. Выражает интересы крупной буржуазии, тесно связанной с монополистическими кругами США. Располагает большинством в сенате и в палате представителей. Лидеры — Л. Муньос Марин, Р. Санчес Вилелья. Выступает за сохранение существующего статуса страны. Государственная республиканская партия («Партидо естатиста»). Объединяет сторонников включения Пуэрто-Рико в состав США в качестве штата. Лидер — Л. Ферре. Партия независимости Пуэрто-Рико. Выражает интересы мелкой буржуазии. Стремится к достижению независимости парламентскими методами. Лидер — Х. Консейсьон де Гарспа. Христианское действие. Католическая партия; лидер — Ф. Гонсалес Басна. Партия националистов. Борется за полную независимость страны. Вне закона. Лидер — А. Альбису Кам-

пос (приговорен к пожизненному тюремному заключению; находится в тюрьме). Коммунистическая партия Пуэрто-Рико. Осн. в 1934 г., подвергается преследованиям. Председатель — Х. Сантос Ривера, генеральный секретарь — Р. Мирабаль.

Профсоюзным движением охвачено менее 1/2 всего количества рабочих. Имеются т. н. свободные профсоюзы и отделения профсоюзов США, входящих в АФТ — КПП.

Основа экономики — плантационное с. х-во. 80% земельной площади принадлежит компаниям США. Обрабатывающая пром-сть (гл. обр. сахарная; в 1965/66 г. производство сахара-сырца — 890 тыс. т) и добывающая пром-сть (гл. обр. добыча марганца, примерно 2,5 тыс. т в год) — в руках капитала США. В январе 1966 г. было 104 тыс. безработных (не считая временно безработных). В 1965 г. произведено 4,1 млрд. кВт-ч электроэнергии. В 1965/66 г. сбор табака — 10,4 тыс. т, бананов — 118 тыс. т. Денежная единица — доллар США.

В связи с тем, что росло движение против полуколониального положения страны, вопрос об изменении политического статуса Пуэрто-Рико приобретал большую остроту. 15 августа 1966 г. был опубликован доклад объединенной комиссии США и Пуэрто-Рико по изучению будущего экономического и политического статуса Пуэрто-Рико (комиссия была создана в 1964 г.). Комиссия пришла к заключению, что средний доход на душу населения в Пуэрто-Рико на 40% ниже, чем в самом бедном штате. Комиссия рекомендовала избрать будущей политич. статус страны путем плебисцита (альтернатива — статус-кво; полное отделение, вхождение в США на правах штата) под наблюдением так наз. «объединенных консультативных групп».

РЕЮНЬОН

Реюньон — владение Франции (с 1946 г. — ее «западный департамент»). Остров в Индийском океане, в группе Маскаренских о-вов (к востоку от Мадагаскара). Площадь — 2,5 тыс. км². Население — св. 380 тыс. чел. (1966 г.), гл. образом мулаты и негры. Адм. центр и главный порт — Сен-Дени (42 тыс. жит.). Глава исполнительной власти — префект, назначаемый французским правительством. Имеется выборный генеральный совет, права которого, однако, весьма ограничены. Во французском парламенте Реюньон представлен 3 депутатами и 2 сенаторами. Коммунистическая партия Реюньона (КПР) — формальная самостоятельная партия в 1959 г. Ген. секретарь ЦК — П. Вержес. На острове сущест-

вуют местные отделения почти всех основных французских партий.

Основа экономики — выращивание сахарного тростника и производство сахара (225—260 тыс. т в год; на сахар приходится до 85% всего экспорта). В с. х-ве и сахарной пром-сти господствуют 5 компаний, полностью контролируемых французским капиталом. 2,4% крупных землевладельцев принадлежит 60% обрабатываемых земель. Типична сезонная безработица (7—8 месяцев в году). Почти весь реюньонский импорт и большая часть экспорта приходится на Францию.

П. Вержес, находившийся более двух лет в подполье после предъявленного ему обвинения «в покушении на целостность национальной территории» (это «покуше-

ние» выразилось серией статей с требованием автономии для Реюньона), предстал летом 1966 г. перед французским судом. Суд вынужден был освободить П. Бержеса и разрешить ему вернуться на Реюньон. К моменту его возвращения специальным решением от 20 декабря префект запретил на острове все демонстрации и митинги. С Мадагаскара были вызваны дополнительные подразделения войск и жандармерии. Представители КПР вместе с представителями компартий Мартиники

и Гваделупы в сентябре встречались в Париже с руководством Французской КП; рассматривались положения на Реюньоне, Мартинике, Гваделупе и методы усиления антиколониальной борьбы. В заявлении, опубликованном после сентябрьской встречи, подчеркивалось, что предоставление автономии стало настоятельным требованием народов этих трех «заморских департаментов».

В. Леснидов.

РОДЕЗИЯ

Общие сведения. Родезия — самоуправляющаяся колония Великобритании в Центр. Африке. 11 ноября 1965 г. расистское правительство белого меньшинства в одностороннем порядке провозгласило независимость Родезии. Площадь — 389,4 тыс. км². Население (1965 г., дек.) — 4330 тыс. чел., в т. ч. 94% африканцев и 5% европейцев.

Государственное устройство. Глава государства — король Великобритании, представленный генерал-губернатором. Правительство Родезии, возглавляемое Н. Смитом, существует де-факто. Законодательный орган — Ассамблея (85 членов), исполнительная власть находится в руках генерал-губернатора, при нем действует кабинет министров (8 членов).

Политические партии. Родезийский фронт — правящая партия, выражает интересы крупных европейских землевладельцев; стоит на позициях крайних форм расовой дискриминации; лидер — Я. Смит. В сент. 1966 г. состоялся первый после провозглашения односторонней независимости съезд Родезийского Фронта. Новоафриканская партия — оппозиционная многорасовая либеральная партия; лидер — Г. Тодд. Объединенная народная партия — единственная в стране легальная африканская партия реформистского направления. Лидер — Дж. Гондо. Союз африканского народа Зимбабве (ЗАПУ), находится на нелегальном положении; лидер — Дж. Нкомо; опирается на профсоюзы, крестьянство. Африканский национальный союз Зимбабве (ЗАНУ), находится на нелегальном положении, поддерживается в основном интеллигенцией. Противоречия между ЗАПУ и ЗАНУ не были улажены в 1966 г., что препятствует созданию сильного объединенного фронта борьбы против расистского режима.

Экономика. Применение против Родезии экономических санкций и бойкота нанесло ущерб экономике страны в размере 20 млн. ф. ст. Нац. доход сократился на 8%. Наибольший ущерб нанесен табаководству: в 1966 г. была распродана лишь 1/3 урожая, основные покупатели — ЮАР, ФРГ, Нидерланды, Италия и Бельгия (раньше весь урожай поступал на англ. рынок). Сбор табака в 1966 г. — 90,6 тыс. т (в 1964 г. — 653 тыс. т). Выращиванием табака занято 2600—2700 европейских фермеров. Правительство оказало фермерам-табаководам финансовую поддержку в размере ок. 25 млн. ф. ст. В 1966 г. выросло производство хлопка до 27,2 тыс. т (1965 г. — 18,1 тыс. т). Производство основных видов промышленной продукции в 1966 г. (млн. ф. ст., оценка): асбест — 10,6, медь — 6,8, чугун — 2,5, сахар — 4,0, мясо — 4. Расширяются мощности по выпуску феррохрома на заводе в Гвело, принадлежащем родезийской компании «Родезиан эллойз».

За год, истекший с момента провозглашения независимости, правительство выпустило четыре внутренних займа на сумму в 20 млн. ф. ст. для финансирования экономического развития и погашения задолженности. В 1966 г. (оценка) экспорт — 70 млн. ф. ст.,

импорт — 80 млн. ф. ст. (в 1965 г. — 165 млн. ф. ст. и 123 млн. ф. ст.).

Важнейшие события и внешняя политика. В 1966 г. ассамблея одобрила многочисленные антидемократические поправки к конституции — о предварительном тюремном заключении, об ограничении передвижения лиц, заподозренных в угрозе безопасности гос-ву, и т. п., которые наделили Я. Смита чрезвычайными полномочиями. Создан огромный полицейский аппарат; продлен срок обучения военнослужащих территориальной армии; все мужское белое население зарегистрировано на случай возможной мобилизации. В ряде районов страны в 1966 г. имели место вооруженные столкновения между силами «охраны общественного порядка» и борцами движения сопротивления.

Дипломатические отношения Родезии с Великобританией не восстановлены. Однако в 1966 г. англ. правительство на официальном уровне неоднократно вело с правительством Смита переговоры, к-рые показали, что Великобритания на деле продолжала политику покровительства расистскому режиму в Родезии. Такая политика подверглась решительной критике на конференции премьер-министров стран Содружества в Лагосе (август), когда большинство афро-азиатских стран потребовало применения силы как единственного эффективного средства свержения незаконного режима Смита. Используя неослаждаемость англ. политики, правительство Смита отказывалось от всех компромиссных решений, даже от умеренного англ. проекта, сводившегося к восстановлению расистской конституции 1961 г. и формированию английским генерал-губернатором временного правительства во главе со Смитом.

После провала переговоров Великобритания в декабре была вынуждена обратиться в Совет Безопасности, пытаясь снять с себя ответственность за положение в Родезии. Англ. проект включал экономические санкции против Родезии, но не предусматривал эмбарго на основную статью импорта — нефть и нефтепродукты. С помощью ЮАР Родезия не только получала все необходимые нефтепродукты, но и создала запасы нефти на один-два года. ЮАР намеревалась сорвать таким же путем и обязательные санкции. 16 декабря Совет Безопасности принял резолюцию о Родезии — обязательные для членов ООН выборочные экономические санкции против Родезии. Запрещен ввоз в другие страны из Родезии асбеста, хромовой руды, чугуна, табака, меди, сахара, мяса и мясных продуктов, шкур и кожи, а также поставки в Родезию самолетов, автомашин, орудия и боеприпасов. Резолюция предусматривает установление нефтяного эмбарго. Однако в решении Совета Безопасности не оговаривается запрет транспортировки нефти в Родезию и не предусматриваются санкции ООН против тех стран, которые откажутся соблюдать эту резолюцию. В связи с недостаточной эффективностью резолюции СССР, Мали и БНР при голосовании воздержались; Франция также воздержалась, мотивируя это невмешательством во внутренние дела Родезии.

СССР последовательно выполняет решение Совета Безопасности по вопросу о Родезии, не признает раси-

стский режим Смита и не поддерживает с ним никаких экономических отношений.

М. Чуаева.

РУАНДА

(Р е с п у б л и к а Р у а н д а)

Общие сведения — государство в Экваториальной Африке. Площадь — 27,3 тыс. км². Население (оценка 1964 г.) — 3,02 млн. чел., принадлежит к трем этническим группам: хуту (85%), тутси (14%) и батва (1%). Государственный язык — французский. Столица — Кигали (с пригородами ок. 7 тыс. жит.). Св. 50% населения исповедует христианство.

Государственный строй. По конституции 1962 г. глава государства и правительства — президент, избираемый на 5 лет (с июля 1962 г. — Грегуар Кайибанда). Высший орган законодательной власти — Национальное собрание.

Политические партии. Партия движения за эмансипацию хуту (ПАРМЕХУТУ). Созд. в 1959 г. Правящая партия. Выступает за сотрудничество с Бельгией. Лидер — Г. Кайибанда. Национальный союз Руанды (ЮНАР). Созд. в 1959 г. Оппозиционная партия. Объединяет эмигрировавших в соседних странах тутси, в Руанде действует нелегально. Ведет вооруженную борьбу против существующего в стране режима. Выступает против сословно-племенной вражды, за полную политическую и экономическую независимость страны. Пред. — Франсуа Рукеба.

Экономика. Основная экспортная с.-х. культура — кофе. Сбор кофе падает, в 1965/66 г. он составил 10,5 тыс. т (в 1961/62 г. — 12,7 тыс. т). Сбор некоторых других с.-х. культур в 1962/63 г. (в тыс. т): фасоль — 170, горох — 39, батат и ямс — 421 (1963/64 г.), кассава — 290. Возделываются также бананы, картофель, кукуруза, сорго и др. Для экспорта выращивают чай, пиретрум, хлопчатник, табак. Пастбищное скотоводство в связи с массовым бегством из

страны скотоводов-тутси претерпевает большой ущерб. В 1964 г. насчитывалось 215 тыс. овец, 967 тыс. коз (1962 г.) и 459 тыс. голов крупного рогатого скота. В горнодобывающей промышленности занято около 8,5 тыс. рабочих; добываются касситерит, танталолумбит, вольфрам, бериллий. По запасам вольфрама (4 тыс. т) Руанда занимает 3-е место в Африке после Конго (Киншаса) и Юго-Западной Африки; на долю Руанды приходится 1/3 общих запасов тантала в Африке. В 1965 г. экспортировано 1440 т оловянного концентрата, 686 т бериллия, 295 т руды лития, 138 т вольфрамовой руды (1964 г.).

Важнейшие события и внешняя политика. В 1966 г. правительство Руанды уделяло большое внимание так называемой Программе экономической стабилизации, которая предусматривает привлечение частных иностранных капиталовложений, увеличение производства экспортной с.-х. продукции, прежде всего кофе, отмену всех количественных ограничений на импорт, повышение экспортных пошлин и т. д. Прогрессивные силы страны рассматривают программу как свидетельство новых серьезных уступок империалистическим монополиям. В апреле МВФ предоставил руандайскому правительству заем в размере 5 млн. долл. для осуществления Программы стабилизации. В том же месяце в Руанде введена новая валюта — руандайский франк (100 фр. = 1 долл.).

До осени 1966 г. отношения Руанды с Бурунди развивались благоприятно. В августе между Руандой, Бурунди и Конго (Киншаса) было заключено соглашение о взаимном обеспечении безопасности, торговле и культурном сотрудничестве. В конце года, однако, отношения с Бурунди вновь обострились.

А. Руднев.

РУМУНИЯ

(С о ц и а л и с т и ч е с к а я Р е с п у б л и к а Р у м у н и я, С Р Р)

Общие сведения. Румыния — государство на Ю.-В. Европы. Площадь — 237,5 тыс. км². Население — 19,2 млн. чел. (оценка на 1 января 1967 г.). Столица — Бухарест (1247 тыс. жит., с пригородами — 1382 тыс. жит. в 1965 г.).

Государственный строй. СРР — социалистическое государство. Высший орган государственной власти и законодательный орган — Великое Национальное Собрание (465 депутатов), избираемое населением на 4 года. Последние выборы состоялись в 1965 г. В период между сессиями Великого Национального Собрания его функции выполняет Государственный Совет, который избирается Великим Национальным Собранием и несет перед ним ответственность. Председатель Государственного Совета — Кнву Стойка. Высший орган государственного управления — Совет Министров. Председатель Совета Министров — И. Г. Маурер. Министр иностранных дел — К. Мэнеску.

Румынская коммунистическая партия (РКП). Основана в 1921 г. В 1948 г. путем ее объединения на базе марксизма-ленинизма с С.-д. партией была создана Румынская рабочая партия (РРП). В 1965 г. РРП переименована в РКП. 1550 тыс. членов и кандидатов (май 1966 г.). Генеральный секретарь ЦК РКП — Н. Чаушеску.

Профессиональные союзы и другие общественные организации. Всеобщее объединение

профсоюзов Румынии (называется так с мая 1966 г.) 4,1 млн. членов (1966 г.). Председатель Центрального совета — К. Дрэган. Союз коммунистической молодежи (СКМ). Св. 2,25 млн. членов. Первый секретарь ЦК СКМ — П. Енаке.

Румынское общество дружественных связей с СССР (АРЛУС). Председатель Генерального совета АРЛУС — К. Парко.

Экономика. В 1966 г. по сравнению с 1965 г. общественный продукт увеличился на 8,9%, национальный доход — на 7,9%, валовая продукция промышленности — на 11,7%, валовая продукция сельского хозяйства — на 11,2%, объем внешней торговли — на 10,1%, численность рабочих и служащих — на 4,4%.

Промышленность. Объем промышленной продукции в 1966 г. составил 188,2 млрд. лей (план был выполнен на 102,1%). По сравнению с 1965 г. производство средств производства увеличилось на 12%, а производство предметов потребления — на 11,2%. Особенно высокими темпами развивалось производство на предприятиях, подчиненных министерствам электроэнергетики (рост на 22,9%), химической промышленности (на 24,1%), машиностроения (на 12,9%).

В 1966 г. установленная мощность электростанций возросла на 1,2 млн. кВт благодаря пуску ГЭС «Г. Георгиу-Деж» на р. Арджеш, трех ГЭС на р. Бистрица, ТЭЦ (на природном газе) «Бухарест — Юг»,

Производство некоторых видов промышленной продукции

Вид продукции	Единица измерения	1964 г.	1965 г.	1966 г.
Электроэнергия	млрд. кет-ч	13,8	17,2	20,8
Уголь	млн. т	11,1	12,1	13,5
Нефть	» »	12,4	12,0	12,8
Природный газ (метан)	млрд. м ³	11,4	12,9	14,1
Чугун	млн. т	1,9	2,0	2,2
Сталь	» »	3,0	3,4	3,7
Автомобили	тыс. шт.	22,1	22,8	27,0
Тракторы	» »	16,0	15,8	18,5
Серная кислота (100%)	тыс. т	417	541	619
Искусственные удобрения (100% активного вещества)	» »	219	293	419
Каучук синтетический	» »	19,4	30,8	35,5
Пластмасса и синтетические смолы	» »	47,7	75,5	94,7
Искусственное волокно	» »	6,3	21,0	34,2
Цемент	млн. т	4,8	5,4	5,9
Ткани	млн. м ²	411	431	462
Обувь	млн. пар	36,5	42,5	45,7
Сахар	тыс. т	349	402	442

расширению мощностей на ТЭЦ в Лудуше и Фынтытеле. Вступили в строй листопрокатный стан на металлургическом комбинате в Галаце, вторая доменная печь полезным объемом 1000 м³ на металлургическом комбинате в Хунедоаре, начал давать продукцию металлургический завод в Бухаресте. Построены азотопульвовый комбинат в Тыргу-Муреше, новые цехи на нефтеперерабатывающем заводе в г. Георгиу-Деж, заводе «Электросила» в Крайове, химическом комбинате в Крайове, нефтехимическом комбинате в Плоешти, химическом заводе в Питешти, а также фабрика огнеупоров в Алба-Юлия, фабрика изделий из бетона в Крайове. Новые производственные мощности введены в действие в легкой и пищевой промышленности.

Сельское хозяйство. Валовая сельскохозяйственная продукция достигла в 1966 г. 68,4 млрд. лей — на 11,2% больше, чем в урожайном 1965 г. Сбор зерновых составил 13,8 млн. т, подсолнечника — 671 тыс. т, сахарной свеклы — 4,3 млн. т, картофеля — 3,3 млн. т, овощей — 2,2 млн. т (новый рекордный уровень в истории страны). Зерновых по сравнению с 1965 г. было собрано больше на 10%, в т. ч. кукурузы (7971 тыс. т) — на 36%, а подсолнечника — на 19%, сахарной свеклы — на 31%, картофеля — на 52%, овощей — на 31%, фруктов (1,4 млн. т) — на 22%, винограда (950 тыс. т) — на 3%. Уменьшился сбор пшеницы — на 15%, до 5,1 млн. т. Производство молока в соц. секторе возросло за год на 18,4%, мяса — на 2,8%, яиц — на 11,1%. Насчитывалось (на 3 января 1967 г., тыс. гол.): крупного рогатого скота — 5190 (рост по сравнению с 3 января 1966 г. на 5,2%), в т. ч. коров — 2468 (на 6%); свиней — 5380, овец — 14074 (на 7,2%), птицы — 43 519 (на 8,6%). К концу 1966 г. в с. х-ве насчитывалось 90,2 тыс. тракторов (физич. единиц), 67,6 тыс. механических сенокосилок, 42,9 зерновых комбайнов. За год с. х-во получило 400 тыс. т искусственных удобрений (в пересчете на активное вещество) — на 32% больше, чем в 1965 г. Орошаемые площади за год возросли на 113,3 тыс. га.

Транспорт. Объем грузоперевозок увеличился по сравнению с 1965 г. на 15,8%, а число перевезенных пассажиров — на 11,4%. Железные дороги получили 80 дизельэлектровозов по 2100 л. с., 8 электровозов по 7350 л. с., 4660 грузовых и 135 пассажирских вагонов. Была электрифицирована линия Предаля — Кымпина. Дизельной и электрической тягой перевезено 50% всех грузов и пассажиров. Морской транспорт увеличил перевозку грузов на 28,7%, а грузооборот — на 59,4%. Парк автомобилей пополнился за год 5200 гру-

зовками и 700 автобусами, морской флот — судами общей грузоподъемностью 140 тыс. т дедвейт.

Внешняя торговля. Объем внешней торговли увеличился по сравнению с 1965 г. на 10,1%. В 1965 г. на долю социалистических стран приходилось 65% внешнеторгового оборота. 1-е место в румынской внешней торговле занимал в 1965 г. СССР (39% оборота), 2-е — ФРГ (7,9%), далее шли ЧССР, ГДР, Италия. Десятилетняя единица — лей. По курсу Госбанка СССР на июль 1967 г. 100 лей = 15,0 руб.

Ю. Кривовский.
Важнейшие события. 1966 г. прошел под знаком претворения в жизнь решений IX съезда РКП (июль 1965 г.). Пленум ЦК РКП, проходивший 12—13 апреля, рассмотрел вопросы: о росте численности, составе и организационном строении партии; о кадрах партийного и государственного аппарата; об улучшении деятельности пионерской организации; о порядке рассмотрения предложений, сигналов и заявлений трудящихся. Пленум решил преобразовать Институт истории партии в Институт исторических и общественно-политических исследований при ЦК РКП. В мае широко отмечалось 45-летие РКП; в речи Н. Чаушеску были отражены основные направления политики партии и правительства.

На пленуме ЦК РКП, состоявшемся 27—28 июня, был обсужден проект пятилетнего плана развития народного хозяйства (на 1966—70 гг.). Объем промышленной продукции СРР должен возрасти за пятилетие на 73%, объем сельскохозяйственной продукции — на 26—32%. Пленум ЦК РКП, проходивший 12—14 октября, принял постановление о повышении пенсий, об улучшении пенсионного законодательства и учреждении дополнительной пенсии из вкладов рабочих и служащих. Пленум заслушал информацию о внешнеполитической деятельности РКП и правительства СРР и одобрил эту деятельность.

Великое Национальное Собрание 29 июня — 1 июля утвердило пятилетний план развития народного хозяйства СРР (на 1966—70 гг.), приняло закон о создании специальных лицеев (промышленных, экономических, сельскохозяйственных и педагогических) для подготовки специалистов со средним образованием. 2 октября был опубликован указ Государственного Совета о запрещении абортов. 26—29 декабря Великое Национальное Собрание приняло закон о пенсиях по гос. социальному страхованию (с 1967 г. они повышаются в среднем на 27%) и о дополнительной пенсии, утвердила положение о выборах депутатов в Великое Национальное Собрание и народные Советы.

7—9 марта проходил 1-й съезд сельскохозяйственных производственных кооперативов (СХПК), на котором был создан Национальный союз СХПК СРР, принят устав СХПК, устав Национального союза, областных и районных союзов СХПК, устав пенсионной кассы членов СХПК, создаваемой в каждом кооперативе. 23—26 марта состоялся 8-й съезд СКМ, принявший новый устав СКМ. 16—19 мая прошел 5-й съезд профсоюзов СРР. Он определил задачи профсоюзов в области осуществления решений IX съезда РКП, принял устав Всеобщего объединения профсоюзов Румынии. 11 и 12 ноября проходило республиканское совещание, на котором был учрежден Национальный совет пионерской организации.

Внешняя политика. В 1966 г. СРР поддерживала дипломатические отношения с 70, а экономические и культурные связи — более чем со 100 странами. Она установила в августе дипломатические отношения с Республикой Конго (Браззавиль), в октябре — с Республикой Конго (Киншаса), в ноябре — с Нигерией. Было достигнуто соглашение о взаимном преобразовании миссий в посольства с Люксембургом (ноябрь).

4—6 июля в Бухаресте проходило совещание Политического консультативного комитета государств — участников Варшавского договора.

Делегация РКП во главе с Н. Чаушеску присутствовала на XXIII съезде КПСС. 10—13 мая Л. И. Брежнев посетил СРР по приглашению Н. Чаушеску. В СССР приезжали министр иностранных дел К. Мэнеску (июнь), министр машиностроительной промышленности М. Маринеску (май), румынская парламентская делегация (август). Подписали: советско-румынская конвенция об отмене виз при поездках по служебным делам, в гости к родственникам и знакомым и об отмене транзитных виз (4 марта); соглашение об образовании советско-румынской межправительственной комиссии по экономическому сотрудничеству (8 октября); продлено на следующий пятилетний срок соглашение о культурном сотрудничестве, заключенное в 1956 г. Согласно протоколу о взаимных поставках товаров объем советско-румынской торговли составит в 1967 г. 730 млн. руб. — примерно на 9% больше, чем в 1966 г.

Правительственная делегация во главе с И. Г. Маурером посетила в январе ВНР; в том же месяце И. Г. Маурер посетил СФРЮ. Н. Чаушеску и И. Г. Маурер в феврале нанесли дружеский визит в НРБ. Румынская партийно-правительственная делегация во главе с первым зам. пред. Совета Министров Э. Боднаршем находилась 5—11 мая с визитом в ДРВ; на обратном пути делегация встречалась в Пекине с китайскими руководителями. 16—24 июня в Румынии была китайская партийно-правительственная делегация во главе с Чжоу Энь-лаем. СРР неоднократно выступала с резким осуждением агрессии США во Вьетнаме. В начале года она предоставила ДРВ кредит.

Делегация РКП во главе с Н. Чаушеску присутствовала на IX съезде БКП, а делегация РКП во главе с членом Исполкома и Постоянного президиума ЦК РКП И. Вердецем — на IX съезде ВСРП. К. Мэнеску посетил в апреле ЧССР, в сентябре — СФРЮ. В Румынии находилась с визитом первый секретарь ЦК ВСРП Я. Кадар и председатель Совета Министров ВНР Д. Калдан (март). Дважды (18—23 апреля и 1—3 декабря) СРР посетил президент СФРЮ И. Броз-Тито. В ноябре СРР посетила болгарская правительственная делегация во главе с первым зам. пред. Совета Министров НРБ Ж. Живковым.

В июле И. Г. Маурер выезжал в Иран и Турцию, августе — в Данию, сентябре — в Грецию. Правительственная делегация во главе с первым зам. пред. Совета Министров А. Бырлядану находилась 3—10 февраля в Англии. К. Мэнеску был в сентябре в Италии. Киву Стойка 20—25 ноября посетил ОАР, а 5—9 декабря — Эфиопию.

Румынию посетили шах Ирана Мохаммед Реза Пехлеви (май — июнь), председатель Революционного Совета Бирмы Не Вин, зам. премьера ОАР М. Нур (август — сентябрь), премьер-министр Сингапура Ли Куан-е (май), премьер-министр Ирана А. Ховейда (октябрь — ноябрь), министр иностранных дел Франции Кув де Мюрвилль (апрель), гос. секретарь по делам внешней торговли Франции Ш. де Шамбрен (сентябрь), министр иностранных дел Дании П. Хеккеруп (апрель), парламентская делегация Турции во главе с председателем меджлиса Ф. Возбейли (май), группа американских бизнесменов (октябрь).

Министр внешней торговли СРР Г. Чоарэ выезжал в Бони (май). Бухарест посетил с визитом министр хозяйства ФРГ К. Шмюккер (сентябрь); он был принят Н. Чаушеску и И. Г. Маурером. СРР выступала за упрочение европейской безопасности на основе признания неотъемлемости послевоенных границ в Европе, исходя из факта существования двух германских государств — ГДР и ФРГ.

А. Алексеев, Н. Лядов.

Культурная жизнь. В 1966 г. в стране были отмечены 100-летие Академии СРР, 100-летие со дня рождения поэта Г. Кошбука (по рекомендации ЮНЕСКО), 60-летие со времени выхода первого номера журнала «Вицца Ромыньякэ», 20-летие со дня основания еженедельника «Контомпоранул». Вышел 4-й, последний том «Румынского энциклопедического словаря».

Л и т е р а т у р а. В области поэзии вышло более 75 сборников стихов большого тематического и стилистического разнообразия. Напечатаны новые стихи Т. Аргези, Р. Стайна, Ш. А. Дойваша, Дж. Думитреску, Й. Георге, Ч. Балтага, Н. Станеску, И. Ковантина, М. Сореску, Й. Александру, А. Бланицаны, А. Пулеску, Г. Питуца, Ф. Семлера, а также О. Пастиору (на немецком языке).

В области прозы следует упомянуть вышедший посмертно сборник лирических и сатирических «Рассказов» В. Войкулеску, роман Л. Фудги «Александра и ад», посвященный драматическим переживаниям человека во время второй мировой войны, роман Н. Бребана «В отсутствии хозяев», в котором с острой завязательностью нарисованы представители укладнической буржуазии, рассказ «Бамбуновый орган» П. Симона, сборник сатирических рассказов И. Вейешу «Вместе страдали», «Журнал» Э. Варбу, путевые заметки «Восемьдесят второй» Р. Туторана, сборник рассказов и повестей «Недания» Д. Р. Попеску, «Тюлений мех» М. Белчу, «Беседа об Ионеску» Дж. Балойца, «Военная хроника» А. Михале, приключенческий роман «Белая роза» К. Кирица и др.

Изданы монографии, посвященные классикам: «Садовяну» К. Чопраги, «А. Мачелонски» А. Марино, «Э. Ловинеску» И. Вряза, «Т. Виану» И. Выбери, «Эминеску и Шопенгауэр» Л. Русу, «Д. Ангел» Т. Вирголич, «Г. Кошбу» Д. Мину, «Н. Д. Кочэ» В. Эне, «К. Негруци» А. Пиру, «А. Одобеску» Д. Пекурару. Были 2-й том «Румынского театра» П. Масова, 2-й том «Истории мирового театра» И. Эамфиреску, «Исследования по мировой литературе» А. Филиппиде, «Страницы из истории литературы» А. Саядулеску, «Критические статьи» Ш. Чокулеску, «Литературные сличения» К. Регмана, «Взгляды» Дж. Мунтяну, «Румынские писатели» Н. Гебойлеску, «Влахуиз и его эпоха» и «Мы и наши предшественники» В. Рыняну и др.

Из классической русской и советской литературы были переведены произведения А. Калтемира, А. Чехова, Ф. Достоевского, М. Лермонтова, Н. Салтыкова-Щедрина, И. Тургенева, М. Горького, произведения В. Асенюва, И. Ефремова, К. Симонова, В. Лаврешева, И. Мележа, С. Антонова, И. Вовдарева и др.

В 1966 г. стали выходить новые периодические издания: еженедельник «Хроника» в Яссах, ежемесячные журналы «Астра» в Брашове, «Томис» в Констанце, «Арджеш» в Питешти; литературный и художественный студенческий журнал «Амфитеатр» в Бухаресте.

Премии Академии СРР были удостоены роман Н. Бребана «Франциска», сборник стихов в прозе «Молчаливые песни» А. Малигу, монография «И. Славич» П. Марча, «Исследования по стилистике Эминеску» Г. Тоханяну.

Т е а т р. В 1966 г. работало 43 драматических и 22 музыкальных театра. Были осуществлены постановки 67 румынских пьес, из которых 24 ставились в стране впервые. В их числе «И. Мирча Воевод» Д. Теркиза — историческая драма, посвященная яркой личности румынского господара Мирчи Старого (14—15 вв.), «На волне 40 метров» С. Макояе — драма на тему борьбы румынских коммунистов во времена подполья, «Ничто не пронакает, мой дорогой» Й. Христи — пьеса, посвященная вопросам этики, «На большом распутии» Виктора Й. Попа (драматический эпизод из времен первой мировой войны), пьеса Н. Йонеску о дипломатии и контрразведке, «33 анонимных письма» Д. Мехеца (из жизни учащегося).

Состоялись премьеры 89 пьес мировой драматургии. Румынские театры гастролировали в СФРЮ, ВНР, Австрии, ЧССР, ГДР, ФРГ, СССР. На фестивале студенческого театра в Загребе коллектив бухарестского Института театрального и кинематографического искусства получил Вольфшу премию за спектакль «Я не Зифелева башня» Е. Опроку в постановке А. Шербана. В декабре исполнилось 150 лет со времени постановки первого театрального спектакля на румынском языке. В связи с этим 20—27 декабря в Яссах состоялся фестиваль национальных театров из Бухареста, Ясс, Клужа и Крайовы. В других городах страны это событие было отмечено неслой румынского театра.

Музыка. Главные события музыкальной жизни 1966 г. — фестиваль камерной музыки в Бухаресте и других крупных городах страны, 4-й Фестиваль легкой музыки в Мамас.

Впервые были исполнены третья симфония «Отклики джаза» Д. Бугич, «Камерная симфония» А. Вьеру, «На японском пляже» М. Истрате, «Из мира грега», «Оратория» и «III симфония» Г. Думитреску, «Седьмая симфония» М. Андрику, «Симфония» П. Бентою, «Концерт для оркестра» Р. Джоржеску, «Памяти Палестрины» Д. Поповича, «Концерт для фортепиано с оркестром» А. Строза, «Концерт для флейты с оркестром» Л. Глодяну, «II симфония Шмльберга» Д. Поповича, «Хвала» А. Строза. Поставлены оперы «Любовь лечит» П. Бентою, «Мариянна Пинеда» Д. Поповича, «От Матая Вода чтение» Йона Н. Отеску и А. Строза, отрывки из оперы «Микеланджело» А. Мендельсона.

Филармония и симфонические оркестры выступили с исполнением до этого в Румынии произведениями Гайдна, Брамса, Монтеверди, Хинастеры, Хиндемита, Берлиоза, Пенде-

рецкого, Мийо, Бриттена, Даллапиколла, Вареса, Штокхауэса, Жюлье.

Заграничные гастрольные поездки совершили Театр оперы и балета (в Грецию и на Кубу), камерный хор «Мадригал» (во Францию, ЧССР, ПНР, ВНР), Государственная филармония им. Дж. Энеску (в НРВ).

Издааны «Страницы из истории румынской музыки» Дж. Брязула, «Исследования по музыковедению» (2-й том) В. Косма, «Румынская хоральная музыка» Д. Поповича, «Календарь мировой музыки» Ж. Братена, «Обновления музыки» Д. Валана и др. музыковедческие труды.

Премиями Академии СРР отмечены «Песнь водам страны» Г. Кастилеску, «Симфония» З. Аладара, «Сюита и соната» Д. Бугичи.

Кино. В 1966 г. на экраны вышли 19 отечественных художественных фильмов. К лучшим из них относятся «Туннель» (румыно-советское производство, реж. Ф. Мутиану) — фильм посвящен волнующему эпизоду борьбы румынских и советских бойцов против фашизма; «Дани» (реж. С. Николаску) — на тему драматических событий времен похода римского императора Доминиана в Дакию; «Утро благоразумного юноши» (реж. А. Блайвер) — о переживаниях выпускника средней школы, ищущего смысла жизни; «Голгофа» (реж. М. Дрэган) — фильм показывает достоинство и моральную силу вдов шахтеров, погибших во время большой забастовки 1929 г. в Лунени; «Под водиаком Девы» (реж. М. Маркус) — картина рассказывает о семейной драме, происходящей в наши дни в одном из сел Добруджи; «Фауст ХХ» (режиссер И. Попеску-Гэно) — современная ноемели на старую фаустовскую тему.

Румынские фильмы были представлены на 58 международных фестивалях (в т. ч. в Кание и Мар-дель-Плата), где им были присуждены 20 премий и наград.

Изобразительное искусство. К лучшим произведениям живописи 1966 г. относятся «Арлекин» (К. Баба), «Портрет» (К. Болдан), «Белые розы» (Д. Ганз), «Весна в Вычеле» (С. Пауль). В области графики выделяются «Придивлялись» (К. Давец, литография), «Вечер» (О. Григореску, цветная тушь), «Марамурешская группа» (М. Петрашчу, пастель и акварель), в области скульптуры — работы Г. Аюсту и И. Власиу. Создано много декоративных ансамблей, в т. ч. колонна «Прогресс» П. Балояга в Галаис, статуя «Моло-

дость» И. Ирмеску в Мангалии, скульптурная группа «Молодость» Р. Ладя в Клузе, скульптурные композиции для парка Херастрау («Эмиеску» И. Жали, «Садовнику» Р. Ладя, «Брыску» И. Ирмеску, «Ш. Лукиан» К. Лукачи, «И. Кринга» И. Власиу, «Н. Григореску» З. Вайконну, «Чайки» Г. Адока и Е. Руши), мозаика «Образование» К. Деметреску и В. Варга для фасада Педагогического института в Сучаве.

Были организованы 16 коллективных выставок румынской живописи, скульптуры, графики, гравюры, декоративного искусства, ретроспективные выставки (в честь 45-летия Румынской КП, а также выставки произведений Г. Ангела, М. Булеску, Н. Байешу, М. Элеутериале, Ф. Корлеску-Жсбеляну, Н. Дареску, Р. Ладя, выставка «Цветы в живописи Штефана Лукьяна» и др.), 120 персональных выставок и 112 выставок на различные темы при художественных музеях страны. К числу организованных в стране крупнейших выставок зарубежного изобразительного искусства относятся: выставка работ Г. Мура, выставка современной французской живописи, выставка современной итальянской живописи, выставка декоративного искусства прибалтийских стран, выставка финляндского искусства, выставка современной польской живописи, выставка изобразительного искусства Югославии, выставка кубинской современной живописи. Румынское изобразительное и декоративное искусство было представлено в зарубежных странах на 15 выставках. Румынские художники приняли участие в 8 международных выставках. Главные из вышедших в 1966 г. книги по искусству — альбом «Шунулеску» и «О современном искусстве» Дж. Опреску.

Премии Академии СРР были присуждены В. Алмошану за картину «За мир, за дружбу» и В. Григоре за картины «Поле фиолетовых цветов» и «Шпешичное поле».

Архитектура. Наряду с крупными промышленными строительством велось также большое жилищное строительство. Построено 60 000 условных квартир с повышенной степенью комфорта. Новые жилые дома сгруппированы в крупные градостроительные ансамбли. Особое внимание уделялось разработке предварительных проектов городской и территориальной застройки. Среди вышедших из печати работ книга В. Ватшану «Романская архитектура и скульптура в средневековой Панонии».

САЛЬВАДОР

(Республика Сальвадор)

Общие сведения. Сальвадор — государство в Центр. Америке. Площадь — 34,1 тыс. км². Население, по оценке 1966 г., — 3037 тыс. чел., из них 60—75% метисов, 10—20% индейцев. Столица — г. Сан-Сальвадор (280 тыс. жит. в 1965 г.). Гос. язык — испанский.

Государственный строй. Глава государства и правительства — президент, избираемый на 5 лет, в 1962—67 гг. президентом был генерал Х. Ривера, с 1 июля 1967 г. — Ф. Санчес Эрнандес (избран в марте 1967 г.). Законодательная власть принадлежит однопалатной Национальной ассамблее. Министр иностранных дел (с июля 1965 г.) — Р. Кирос.

Политические партии и профессиональные союзы. Правящая Партия национального примирения, осн. в 1961 г., имеет 32 места в ассамблее, лидеры — Х. Ривера и Ф. Санчес Эрнандес. Крупнейшими оппозиционными партиями являются: Христианско-демократическая (осн. в 1960 г., имеет 17 мест в ассамблее, ген. секретарь — Р. Лара Веласко), Радикально-демократическая, Партия обновительного действия (имеет 3 места). Во главе демократических сил — Коммунистическая партия Сальвадора (осн. в 1930 г.) и партия «Абриль и Май» (осн. в 1944 г.). Профсоюзное движение расколото на 4 объединения: Всеобщая конфедерация профсоюзов (осн. в 1958 г., входит в ОРИТ), Всеобщая конфедерация трудящихся Сальвадора (осн. в 1957 г.), Национальная ассоциация трудящихся (осн. в 1961 г.), Единая профсоюзная федерация (осн. в 1965 г., прогрессивная рабочая организация).

Экономика. Значительный ущерб столице и ряду др. городов нанесли сильные землетрясения в мае 1965 г., во время которых погибло несколько сот чело-

век. В 1965—66 гг. с.-х. г. сбор важнейшей экспортной культуры — кофе — 108 тыс. т; сбор основных продовольственных культур (тыс. т): кукурузы — 193, риса — 38, бобовых — 20, сахарного тростника — 112 (в неречесете на сахар-сырец), хлопка — 90. В 1965 г. поголовье (тыс.): крупного рогатого скота — 700, лошадей — 128, мулов и ослов — 44, овец — 4, свиней — 200.

В 1965 г. экспортировано 120 т смолы бальзамового дерева (т. н. «шеруанский бальзам»). В 1965 г. произведено 4,1 тыс. т хлопчатобумажного волокна, 48 млн. м хлопчатобумажных тканей, 81 тыс. т цемента, 432 млн. кВт-ч электроэнергии. В 1965 г. экспорт — 4457 млн. колон, импорт — 477,8 млн. колон; ½ оборота приходится на США. Денежная единица — колон = 0,4 долл. США.

Важнейшие события и внешняя политика. В марте 1966 г. состоялись парламентские и муниципальные выборы. Незадолго до выборов власти объявили о раскрытии мнимого заговора якобы с участием левых. Под этим предлогом прогрессивные партии были отстранены от участия в выборах. Большинство мест в Нац. ассамблее получила правительственная Партия нац. примирения. В голосовании приняло участие немногим более ½ избирателей. В апреле организации университетских студентов провели массовый митинг в поддержку вьетнамского народа, а также была проведена неделя солидарности с доминиканским народом. В мае Нац. ассамблея приняла решение обратиться в министерство обороны с требованием положить конец производству полиции. Единая профсоюзная федерация и др. демократические организации провели 1 мая митинг и демонстрацию в столице. В мае КП выступила с заявлением, в котором призвала рабочий класс страны к укреплению своего единства в борьбе за создание революц. правительства национального освобождения.

В мае суд оправдал после 8-месячного тюремного заключения нескольких профсоюзных руководителей, арестованных за то, что они публично сожгли флаг США. В июне была проведена неделя солидарности с борьбой гватемальского народа.

С июля началась кампания по выдвижению кандидатов к президентским выборам, назначенным на март 1967 г. Правительство приняло все меры, чтобы обеспечить победу своего кандидата полковника Ф. Санчеса Эрнандеса. Репрессии обрушились на КП, партию «Абриль и майо» и др. демократические организации. Были арестованы ряд профсоюзных и студенческих руководителей. Правящая партия создала полувойские «антикоммунистические отряды». В августе был замучен в тюрьме один из руководителей рабочего движения Л. Сото Креспо. 15 сентября в День независимости Единая профсоюзная федерация и Всеобщая ассоциация университетских студентов организовали широкую народную манифестацию.

САМОА ЗАПАДНОЕ

Самоа Западное — государство, занимающее зап. часть архипелага Самоа, в юго-зап. части Тихого океана. Площадь — ок. 3 тыс. км². Население — ок. 135 тыс. чел. Столица и главный порт — Аииа (св. 25 тыс. жит.). Подавляющее большинство населения говорит на самоанском диалекте полинезийского языка; язык администрации — самоанский и английский. Глава государства — Малиетоа Танумафили II. Высший законодательный орган — Законодательное собрание (45 членов). Премьер-министр — Фиаме Фаимуна Матаафа Мулинуу II. В 1965 г. экспорт — 2,1 млн. западно-самоанских ф., импорт — 3,3 млн. Экспортируются копра, какао-бобы, бананы.

В 1965 г. правительством создан Совет экономического развития. В стране построены мебельная и кондитерская фабрики. В марте 1966 г. закончено строи-

тельство большого причала в Аиии, значительно увеличивающего пропускную способность порта. В январе 1966 г. Зап. Самоа пострадал от сильного урагана. Ураган уничтожил большую часть банановых плантаций. Вывоз бананов в 1966 г. сократился по сравнению с предыдущим годом более чем в 7 раз. Экономика страны оказалась в чрезвычайно затруднительном положении.

Д е н е ж и я е д и н и ц а — западносамоанский фунт, равный новозеландскому фунту. В июле 1966 г. премьер-министр Фиаме Матаафа посетил Вашингтон, где вел переговоры об оказании Зап. Самоа финансовой помощи. Однако США отказались предоставить какую-либо помощь. В конце 1966 г. Фиаме Матаафа с той же целью посетил Японию и Федеративную Республику Германии, но не получил определенного ответа.

М. Мартынов.

САН-МАРИНО

(Р е с п у б л и к а С а н - М а р и н о)

Общие сведения. Сан-Марино — государство в Европе на Апеннинском п-ове. Окружено территорией Италии. Площадь — 61 км². Население — 17 тыс. чел. (1965 г.). Ок. 10 тыс. санмаринцев проживает за пределами страны — в Италии (5 тыс.), Франции, США. Столица — г. Сан-Марино (3 тыс. жит.). Гос. язык — итальянский. Религия — католическая. Сан-Марино имеет консульские отношения со многими странами, в т. ч. с СССР. Экономически и политически тесно связано с Италией. Имеет общую с ней таможенную и почтовую службу. Ежегодно получает от Италии 600 млн. лир — компенсацию за отказ выпускать свои деньги, а также производить некоторые товары и продукты. Валюта — итальянская. Развито с. х-во. Важные статьи дохода — иностр. туризм (2,6 млн. туристов в 1966 г.), выпуск почтовых марок (в 1966 г. — на сумму 2,24 млрд. лир; весь гос. доход за год — ок. 5 млрд. лир).

Государственный строй. Высший орган законодательной власти — Большой генеральный совет (однопалатный парламент); состоит из 60 депутатов, избираемых на 5 лет. В Большом генеральном совете, избранном в 1964 г., христианские демократы имеют 29 мест, коммунисты — 14, социал-демократы — 10, социалисты — 6, «Движение в защиту основных свобод» — 1. Большой генеральный совет избирает на 6 месяцев двух капитанов-регентов, которые на равных правах являются главами государства и правительства. С 1957 г. один из капитанов-регентов — христианский демократ, дру-

гой — социал-демократ. С октября 1965 г. по апрель 1966 г. капитанами-регентами были А. Казаали и П. Реффи; с апреля по октябрь 1966 г. — Ф. Валли и Э. Делла Бальда; с октября 1966 г. по апрель 1967 г. — Дж. Маркуччи и Ф. Франчини. Гос. конгресс (правительство) назначается из членов Большого ген. совета. В правительство входят христ. демократы и социал-демократы. Гос. секретарь по иностр. делам — Ф. Биджи (христ. демократ).

Политические партии и профсоюзы. Коммунистическая партия. Основана в 1921 г. 1100 членов. Секретарь — Э. Гасперони. Социалистическая партия. Основана в 1896 г. Секретарь — Р. Джакомини. Христианско-демократическая партия. Основана в 1948 г. Секретарь — Ф. Бинди. Социал-демократическая партия. Основана в 1955 г. Секретарь — А. Казаали. Генеральная конфедерация труда — профсоюзное объединение трудящихся — сторонников компартии и соц. партий. Демократическая конфедерация трудящихся — профсоюзная организация христианско-демократического и социал-демократического направления.

Важнейшие события. В июле 1966 г. христианские демократы вышли из правительства, отказавшись принять требование своих партнеров во коалиции, социал-демократов, и отменить антидемократический закон о праве голосования по почте (это право было предо-

ставлено эмигрантам, проживающим вне Европы, гл. образом в США). Существовавший закон был на-руку христианско-демократической партии, поскольку он обеспечивал ей дополнительных избирателей. Однако в ноябре, после длительных и трудных переговоров, христианские демократы, ставшие опасаться, что заты-

нувшийся кризис может привести к досрочным и, вероятно, невыгодным для них парламентским выборам, согласились отменить право голосования по почте и сформировали с социал-демократами новое правительство.

В. Васил.

САН-ТОМЕ И ПРИНСИПИ ОСТРОВА

Сан-Томе и Принсипи — о-ва в Гвинейском заливе у побережья Африки. Владение («заморская территория») Португалии, управляется губернатором. Площадь о. Сан-Томе — 836 км², о. Принсипи — 128 км². По переписи 1960 г., население о-вов — 63,5 тыс. чел., 90% населения — негры-банту (из них св. 1/3 — африканцы, законтрактованные на материке), ок. 8% —

метисы, европейцев — 1 тыс. чел. Адм. центр — г. Сан-Томе (8 тыс. жит.). Возделываются плантационные экспортные культуры: какао и кофе, кокосовая и масличная пальмы, хинное дерево. Поголовье скота в 1963 г. (тыс.): крупный рогатый скот — 3,5, свиньи — 4,3, овцы и козы — 3,9. Поголовье скота сокращается. Судоборот кортов в 1964 г. — 717 тыс. л негто.

САУДОВСКАЯ АРАВИЯ

Общие сведения. Саудовская Аравия — государство на Аравийском полуострове. Площадь, из-за отсутствия четко установленных границ на юге и юго-востоке, определяется от 1,6 до 2,5 млн. км². Население — ок. 7,5 млн. чел. (оценка 1963 г.), в основном арабы. Государственный язык — арабский. Больше половины населения — кочевники. Государственная религия — ислам (ваххабитского толка). Столица — Эр-Рияд (ок. 300 тыс. чел.).

Государственный строй. Глава государства — король Фейсал ибн Абд-аль-Азиз аль-Сауд (с ноября 1964 г.), являющийся одновременно главой правительства. Парламента, политич. партий и профсоюзов в стране нет.

Экономика. Промышленность. Добыча и переработка нефти находится в руках американских компаний «Арамко» (подавляющая часть добычи), «Гетти ойл» и японской — «Арабиен ойл компани оф Джапан». В 1966 г. добыча нефти составила 117 млн. т (в 1965 г. — 99,6 млн. т). Кроме того, на долю Саудовской Аравии приходится половина нефтедобычи в нейтральной зоне (другая половина принадлежит Кувейту). Добыча нефти в нейтральной зоне в 1966 г. — 22 млн. т (в 1965 г. — 19,2 млн. т). В 1966 г. заключены соглашения с Францией и Испанией о разведке месторождений нефти. В марте Саудовская Аравия создала совместный с Кувейтом и Ираном Высший комитет по вопросам нефти, который должен координировать нефтяную политику трех стран. Однако проходившие в июле в Копенгагене переговоры представителей этих стран о добыче нефти на континентальном шельфе Персидского залива не увенчались успехом.

Сельское хозяйство. В небольших количествах возделывают пшеницу (годовой сбор 12—18 тыс. т), кукурузу (15—25 тыс. т), ячмень (10—18 тыс. т) и др. Среднегодовой урожай фиников — 300 тыс. т. В стране 3,6 млн. овец и 1,9 млн. коз (1963 г.).

Транспорт. Действующая ж.-д. линия соединяет Эр-Рияд с Даммамом (570 км). Имеется соглашение с иностранными компаниями о восстановлении старой Хиджазской ж. д. на участке от Дамаска (Сирия) до Медины. Общая длина асфальтированных автодорог — ок. 4 тыс. км. Линии государственной авиакомпании связывают Джидду, Дахран, Медину и Эр-Рияд. Осуществляются регулярные рейсы самолетов в страны Арабского Востока и Пакистан.

Внешняя торговля. Экспорт почти целиком состоит из нефти и нефтепродуктов. Импортруются оборудование для нефтепромыслов, строительные материалы, продовольствие, товары широкого потребления. Ведущие контрагенты — США, Англия, Ливан, ФРГ, Италия.

Финансы. Денежная единица — саудовский риал = 20 киршам. 4,5 риала = 1 долл. США. Расходная часть бюджета 1965/66 г. — 3961 млн. риалов (в 1964/65 г. — 3112 млн. риалов).

Важнейшие события и внешняя политика. В 1966 г. активизировалась деятельность патриотических антиправительственных организаций — Фронта национального освобождения Саудовской Аравии и Союза народа Аравийского полуострова. В декабре члены Союза народа Аравийского полуострова организовали взрыв в помещении американской военной миссии. Правительство провело новую кампанию арестов и стало подавлять даже самые незначительные проявления открытой оппозиции. В июне правительство установило полный контроль над всеми издаваемыми в стране газетами и журналами.

В области внешней политики основные усилия Фейсала и его правительства были направлены на подготовку создания «Исламского пакта». С этой целью король Фейсал совершил официальные визиты в Иран (декабрь 1965 г.), Иорданию (январь—февраль 1966 г.), Судан (март), Пакистан (апрель). В сентябре Фейсал посетил Гвинею, Мали, Марокко и Тунис, а в августе — Турцию. Во время визитов с Ираном подписано соглашение о демаркации границы, с Марокко — соглашение о торговле и по финансовым вопросам. В результате поездки короля Фейсала в США (июнь — июль) была достигнута договоренность о создании американо-саудовского «фонда совместного развития» в размере ок. 1 млрд. долл. Значительная часть этих средств будет отчислена американскими компаниями «Арамко», «Дуглас», «Бойнг», а также фондом Рокфеллера. В 1966 г. в частности в мае и сентябре, с США подписаны новые контракты на поставку в Саудовскую Аравию крупных партий вооружения, в т. ч. ракет «Хок», и на подготовку саудовских военных специалистов. По сообщениям печати, Саудовская Аравия согласилась предоставить в распоряжение Соединенных Штатов Америки свои аэродромы и порты.

В мае подписано соглашение о поставках из Англии военных самолетов, радиолокаторов, средств связи, а также управляемых снарядов и ракет. В Англию направлена группа саудовских офицеров противовоздушной обороны.

В 1966 г. Саудовская Аравия продолжала оказывать широкую помощь йеменским монархистам. В ноябре—декабре в Саудовской Аравии находился с официальным визитом председатель Верховного Совета Судана Исмаил аль-Азхари, предложивший посредничество между Саудовской Аравией и ОАР в урегулировании йеменской проблемы.

И. Сучков.

САХАРА ЗАПАДНАЯ (Сахара Испанская)

Западная Сахара — страна на С.-З. Африки. Колония («африканская провинция») Испании. Площадь — 266 тыс. км². Постоянное население (на начало 1961 г.) — 23,8 тыс. чел., в т. ч. 19 тыс. — арабы и берберы, ок. 5 тыс. — европейцы (в осн. испанцы). Кроме того, на терр. Испанской Сахары из Мавритании и Алжира приходят на несколько месяцев до 80—100 тыс. кочевников-скотоводов. Адм. центр — г. Вилья-Сиснерос (ок. 3 тыс. жит.). Управляется генерал-губернатором, в воен.-адм. отношении подчинена воен. командованию Канарских о-вов. Основа хозяйства — кочевое скотоводство. В 1960 г. насчитывалось (в тыс.): верблюдов — 49,7, коз — 49, овец — 26,3. В с. х-ве до сих пор используется труд негров-рабов. За последние годы к югу от Эль-Аюна и в районе Лемплас разведаны крупные залежи

фосфоритов (ок. 600 млн. т), жел. руды, калийных солей и меди. Испанское правительство предоставило амер. нефтяным компаниям концессию на разведку нефти. Ежегодно добывается ок. 2 тыс. т поваренной соли. Имеются мелкие рыбоперерабатывающие предприятия и судоремонтные мастерские; для вывоза жел. руды и фосфоритов намечено соорудить порт Лемсид. Грунтовых дорог — 5 тыс. км. В ряде мест по соглашению между Испанией и США построены аэродромы, способные принимать тяжелые самолеты.

Коренное население Испанской Сахары подвергается расовой дискриминации и репрессиям за участие в усиливающемся нац.-освобод. движении, цель которого — воссоединение с Марокко.

СВАЗИЛЕНД

Свазиленд — протекторат Великобритании в Юж. Африке. Площадь — 17,4 тыс. км². Население (по оценке 1965 г.) — 295 тыс. чел., из которых ок. 98% — африканцы, гл. обр. свази. Адм. центр — Мбабана (8,4 тыс. жит.). Управление осуществляется британским комиссаром. Согласно конституции 1964 г., существует Законодательный совет с совещательными функциями, все места в к-ром заняты партией «Имбокодо» (представляет интересы племенной знати) и европейской Объединенной ассоциацией Свазиленда (организация фермеров-европейцев).

Основное занятие населения — земледелие. Фермерским и плантационным хозяйствам европейцев принадлежит ок. 1/2 всех земель. Выращиваются сахарный тростник, кукуруза, шеница, сорго, рис, хлопок, фрукты. В 1963 г. насчитывалось 531,6 тыс. крупного рогатого скота, 221 тыс. коз, 43,2 тыс. овец. Иностраный капитал, гл. обр. ЮАР, начал развивать активную деятельность в стране: построена железная до-

рога к мозамбикскому побережью, вступил в строй крупный рудник по добыче железной руды, начали действовать заводы деревообрабатывающей и пищевой пром-сти. В 1965 г. добыто 1020 тыс. т жел. руды, 37,1 т асбеста (волокна). Экономика Свазиленда находится в полной зависимости от ЮАР. Свазиленд объединен с ЮАР единой валютной и таможенной системой. Денежная единица — рэнд ЮАР, равный 1/2 англ. фунтов стерлингов.

В политической жизни в 1966 г. основная борьба велась по вопросу о будущем гос. устройстве страны, которая должна получить независимость к 1970 г. Партия «Имбокодо» и «Объединенная ассоциация Свазиленда» добиваются конституции, которая бы гарантировала сохранение их привилегий. Африканские партии — Конгресс национального освобождения Нгване, Прогрессивная партия борются за демократическое гос. устройство.

Л. Рылов.

СЕЙШЕЛЬСКИЕ ОСТРОВА

Сейшельские острова — группа островов в Индийском океане, к С.-В. от о-ва Мадагаскар. Английское владение. Площадь архипелага, состоящего из 92 островов, — 264 км² (The Statesman's year book 1965—66, p. 183), крупнейшие из к-рых Маз — 145 км², и Праслен — 40 км². Население — 46,5 тыс. чел. (1964 г.) — креолы, французы, англичане и др. Адм. центр и главный порт — г. Виктория на о-ве Маз. Управляются губернатором, назначаемым правительством Великобритании. Имеются исполнительный и законодательный советы, большинство членов к-рых назначается губернатором.

Основные занятия населения — с. х-во и рыболовство. Главные с.-х. культуры: кокосовая пальма, вавиль, корица. Большая часть продукции идет на экс-

порт, гл. обр. в Индию. Ок. 5 тыс. голов скота. В 1964 г. экспортировано св. 7 тыс. т копры, ок. 1,2 тыс. т корицы, ок. 4 тыс. т гуано. Экспорт по стоимости значительно превышает импорт. Главный контрагент по импорту — Англия, по экспорту — Индия.

В 1965 г. англ. правительство включило о-ва Альдабра и Фаркуар, входившие в состав Сейшельских о-вов, во вновь созданное колониальное владение — «Британскую территорию в Индийском океане». На о-вах Альдабра и Фаркуар интенсивно сооружаются новые воен. базы, на к-рых, по сведениям иностр. печати, будут установлены ракеты, в т. ч. с ядерными боеголовками. Население Сейшельских о-вов протестовало против отторжения Альдабры и Фаркуара и создания там воен. баз.

СЕНЕГАЛ

(Республика Сенегал)

Общие сведения. Сенегал — государство в Зап. Африке. Входит во Французское сообщество. Площадь — 197 тыс. км². Население — 3400 тыс. чел. (оценка 1964 г.). Столица — Дакар (с пригородами — 375 тыс. жит., 1961 г.). Гос. язык — французский.

Государственный строй. По конституции 1963 г. глава государства и правительства — президент республики, избираемый на 5 лет (с 1960 г. президент — Леонид Сяггор; с 1963 г. он же глава правительства). Высший законодат. орган — Национальное собрание.

(80 депутатов), избираемое на всеобщих выборах сроком на 5 лет.

Политические партии и профсоюзы. Прогрессивный союз Сенегала (ПСС). Правящая партия. Ген. секретарь — Л. Сенгор. Располагает всеми мандатами в парламенте и всеми постами в правительстве. Африканская партия независимости Сенегала (АПИ). Пролетарская партия. Осн. в 1957 г. С 1960 г. действует в подполье. Ген. секретарь — Маджмут Дион. Основное профобъединение — Национальный союз трудящихся Сенегала. Созд. в 1962 г., контролируется правительством.

Экономика страны находится в исключительной зависимости от монокультуры арахиса. Под арахисом занято ок. 1/2 обрабатываемой площади (900 тыс. га), он составляет ок. 70% экспорта по стоимости.

В 1966 г. в результате сильной засухи сбор арахиса сократился до 750 тыс. т (в 1965 г. — ок. 1 млн. т). В 1964 г. произведено (в тыс. т): проса — 482, кукурузы — 27, риса — 106. Сенегал ежегодно ввозит зерновые и др. продукты питания на несколько миллиардов африканских франков, в том числе ок. 200 тыс. т зерновых и риса, св. 60 тыс. т сахара и т. д. поголовье крупного рогатого скота — 1,8 млн., овец и коз — 1,4 млн. Добывается св. 650 тыс. т фосфатов, производится более 25 тыс. т концентрата титановых руд, ок. 200 тыс. т цемента. Ежегодный улов рыбы — ок. 100 тыс. т. Во внешней торговле господствует Франция (свыше 80% экспорта и около 70% импорта). С июля 1965 г. осуществляется вторая пятилетняя программа развития, предусматривающая капиталовложения в сумме 118 млрд. афр. фр., в том числе 72 млрд. фр. — в государственный сектор и 46 млрд. фр. — в частный сектор. Преобладающую часть расходов предполага-

ется покрыть за счет иностранных займов (гл. обр. Франции и Европейского фонда развития), правительственные ассигнования составят лишь 25 млрд. фр. Длина железных дорог — ок. 300 км. Дакар — крупный порт, в 1963 г. в него зашло св. 4 тыс. судов, грузооборот составил св. 4,1 млн. т.

Важнейшие события и внешняя политика. В июне 1966 г. в Сенегале введена однопартийная система, последняя легальная оппозиционная партия — Сенегальская партия африканского объединения — слилась с правящим Прогрессивным союзом Сенегала. В ноябре в Дакаре проходил съезд Молодежного движения ПСС. Выступая на съезде, Л. Сенгор провозгласил целью правящей партии построение «африканского социализма». В Сенегале резко критиковалось принятое в 1966 г. правительством Франции решение о снижении с 1 января 1967 г. квоты на ввоз сенегальского арахиса и продуктов его переработки.

В июне в Сенегал нанес официальный визит премьер-министр Израиля Л. Эшкол. В декабре Сенегал посетил президент Республики Мали Модибо Кейта. Решено восстановить между двумя странами традиционные тесные экономические связи и координировать политику; выражена поддержка национально-освободительным движениям в португальских колониях в Африке и в Южной Родезии.

В конце 1966 г. велась успешные переговоры о строительстве в Сенегале с помощью СССР туннельного комплекса.

В апреле — мае 1966 г. в Сенегале с большим успехом проходили 1-й Международный фестиваль африканского искусства и Международный коллоквиум ученых-африканистов. В фестивале и коллоквиуме приняли участие советские делегации. Л. Корнеев.

СИККИМ

Сикким — княжество в восточной части Гималаев. Площадь — 7298 км². Население (перепись 1961 г.) — 161 тыс. чел. 75% населения — гуркхи и невары, живут также ланча и бхутия. Господствующая религия — буддизм. Столица — г. Гангток (12 тыс. чел., 1964 г.). Сикким — протекторат Индии. По договору 1950 г. индийское правительство несет ответственность за внешние сношения и оборону страны. Вся исполнительная и законодательная власть сосредоточена в руках махараджи. Махараджа Палден Тхондуп Намгьял коронован правителем Сиккима 4 апреля 1965 г. (фактически является главой государства с декабря 1963 г.). При нем имеется Государственный совет — совещательный орган. Состоит из 20 чел. (14 избираются, 6 назначаются махараджей). В стране 3 политические партии: Национальная партия, президент — Мартан Тонден. Пользуется поддержкой махараджи. Национальный конгресс, президент — Казин Дорджи. Государственный конгресс, президент — Каширадж Прадхан. Обе конгрессистские партии выступают за демократизацию страны.

Выращиваются зерновые культуры, гл. образом рис и кукуруза. Главная товарная культура — кардамон. Экспорт кардамона дает Сиккиму до 5 млн. рупий из 10,5 млн. годового дохода страны (по оценкам 1965 г.). Завершено выполнение второй пятилетней программы

экономического развития страны (1961—66 гг.). Правительством Индии было предоставлено на ее осуществление 81 млн. рупий. На строительство шоссе дорог и развитие транспорта в течение пятилетки израсходовано 34,6 млн. рупий, на образование — 9,5 млн. рупий, на с. х-во и ирригацию — 5 млн. К концу 1966 г. введено в строй ок. 325 миль шоссе дорог (в 1961 г. было 475 миль). Построена важная для Сиккима 72-мильная дорога, связывающая Сикким с индийским городом Силангури (Зап. Бенгалия). Введена в строй (1965 г.) первая ГЭС в Сангхале мощностью 2100 квт, построенная с помощью Индии. В 159 школах страны обучаются 11 620 учащихся. Есть колледж, 4 поликлиники. Медицинская помощь бесплатна.

Внутриполитическое положение в Сиккиме в 1966 г. было стабильным, однако на китайско-сиккимской границе в течение года неоднократно происходили инциденты; 31 октября 1966 г. махараджа заявил, что только в течение октября войска КНР трижды вторгались в северные районы Сиккима. КНР продолжала строительство стратегических дорог вблизи сиккимской границы. Индия и КНР неоднократно обменивались нотами протеста, обвиняя друг друга в неоднократных нарушениях границы. В Сиккиме были введены индийские войска для патрулирования на границе с КНР.

В. Ильиненко.

СИНГАПУР

(Республика Сингапур)

Общие сведения. Сингапур — государство в Юго-Вост. Азии, на одноименном острове и прилегающих мелких островах у южной оконечности Малаккского п-ова. Входит

в Содружество, возглавляемое Великобританией. Площадь — 581,5 км². Население — 1865 тыс. чел. (оценка 1966 г.), из них 1396 тыс. китайцев, 267 тыс. малайцев.

154 тыс. индийцев, пакистанцев и цейлонцев, 48 тыс. европейцев и др. Столица — г. Сингапур (1079 тыс. жит.).

Государственный строй. Глава государства — Юсуф бин Исхак (с 1959 г.). Глава государства назначает премьер-министра и членов кабинета, ответственных перед парламентом — Законодательной ассамблеей (51 член). Премьер-министр — Ли Куан-е (с 1961 г.).

Политические партии и профсоюзы. Правящая партия — Народная партия действия (НПД, осн. в 1954 г., 45 мест в Законодат. ассамблее, пред. — То Чин Чэ, ген. сек. — Ли Куан-е). Оппозиционные партии: Социалистический фронт Сингапура (Барисан Сосиалис, осн. в 1961 г., 5 мест в Законодат. ассамблее, пред. — Ли Сю Чо). Объединенная народная партия (осн. в 1961 г., 1 место в Законодат. ассамблее, пред. — Ван Юн-юань), Сингапурский народный союз (осн. в 1958 г.). Рабочая партия (осн. в 1957 г.). Либерально-социалистическая партия (осн. в 1956 г., пред. — Ви Со-би, ген. секретарь — Чэнь Ке-сэи). Крупнейшие профсоюзные объединения: Национальный конгресс профсоюзов Сингапура (осн. в 1961 г., 150 тыс. чл., пред. — Р. А. Уайт, ген. секретарь — Хо Си-бен). Ассоциация профсоюзов Сингапура (осн. в 1961 г., 60 тыс. чл., пред. — Бани, ген. секретарь — Ви Тун-лип).

Экономика. В 1964 г. было произведено 911,6 млн. *квт-ч* электроэнергии, 46 тыс. *т* каучука, 1,9 млн. пар автомобильных шин, 19,7 тыс. *т* кокосового масла, 7,9 тыс. *т* мыла. В июне 1966 г. началось осуществление второй пятилетней программы (1966—70 гг.), в которой основное внимание уделяется развитию промышленности и жилищному строительству. Объем ассигнования — 1250—1300 млн. малайских долл. В 1966 г. строилось 63 пром. объекта, в т. ч. фанерный, небольшой металлургический, электрокабельный заводы, текстильная фабрика, завод автопокрышек, новый порт и судовой верфь. В этом строительстве большую роль играет иностранный капитал, особенно японский. В марте подписано соглашение с США, гарантирующее американские капиталовложения в Сингапуре.

Сельское хозяйство. Общая посевная площадь — ок. 15 тыс. *га*. В 1965 г. собрано 1,5 тыс. *т* каучука, 40 тыс. *т* овощей, 3,8 тыс. *т* фруктов, 500 *т* табака, 11 млн. шт. кокосовых орехов, выловлено

8,4 тыс. *т* рыбы, произведено 250 млн. яиц. Поголовье свиней — 850 тыс., птицы — 20 млн.

Транспорт. Сингапур связан с Малайзией железной и шоссевыми дорогами, продолженными по дамбе. Сингапур — крупнейший морской порт в Юго-Вост. Азии. В 1966 г. в нем добывало 23 тыс. судов и его грузооборот составил 90 млн. *т*.

Финансы. По бюджету на 1967 г. доходы — 590,5 млн. долл., расходы — 560,2 млн. долл. В августе правительства Малайзии и Сингапура приняли решение о введении с июня 1967 г. отдельных валют. **Денежная единица** — малайский доллар = 0,16 ф. ст.; с июня 1967 г. — сингапурский доллар = 0,29 з. золота.

Важнейшие события и внешняя политика. В 1966 г. правящая НПД увеличила свое представительство в Законодат. ассамблее на 8 мест. Национальный конгресс профсоюзов 1 мая провел многотысячный митинг, на нем приняты резолюции, осуждающие американскую агрессию во Вьетнаме, расистский режим в Юж. Африке и т. д. Собравшиеся послали приветствие ВЦСПС. На празднование 1 мая в СССР приезжала делегация Национального конгресса профсоюзов во главе с Хо Си-беном. В апреле Ли Куан-е возглавлял делегацию НПД, участвовавшую в конгрессе Социалистического интернационала в Швеции. В октябре состоялась антиамериканские демонстрации в связи с приездом Джонсона в Малайзию. Правительство арестовало более 300 демонстрантов, в основном членов Социалистического фронта. В мае Ли Куан-е вел переговоры в Лондоне относительно пересмотра статуса английских военных баз в Сингапуре. В 1966 г. Сингапур подписал торговые соглашения с СССР, ПНР, НРБ, Индонезией, Новой Зеландией. В ноябре подписано соглашение о предоставлении Канадой займа в размере 874 тыс. малайских долл. на расширение промышленного центра Джуронг и строительство моста.

В 1966 г. премьер-министр Ли Куан-е участвовал в работе конференции премьер-министров стран Содружества по родезийскому вопросу в Лагосе (январь) и в Лондоне (сентябрь), а также посетил с официальными визитами Таиланд (апрель), ОАР, Австрию, ПНР, ЧССР, ВНР, СРР, НРБ, Индию, Цейлон (май — июнь). В Сингапуре побывали премьер-министр Малайзии Абдул Рахман, вице-президент Индии З. Хусейн, министры иностранных дел Англия М. Стюарт, Япония — Э. Сина, мин. обороны Англии Д. Хили, зам. министра иностранных дел СССР Н. П. Фирюбин, помощник государственного секретаря США У. Банди. *А. Малов.*

СИРИЙСКАЯ АРАБСКАЯ РЕСПУБЛИКА (САР, С и р и я)

Общие сведения. САР — государство на Ближнем Востоке. Площадь — 184 тыс. *км*². Население (оценка 1966 г.) — ок. 5,4 млн. чел., гл. обр. арабы. По религии преобладают мусульмане-сунниты. Столица — Дамаск (360 тыс. жит., 1963 г.). Гос. язык — арабский.

Государственный строй. По временной конституции от февраля 1966 г., глава государства — президент (с февраля 1966 г. — Н. Атаси). Законодательная власть осуществляется совместно президентом и Советом Министров. Премьер-министр с марта 1966 г. — Юсеф Зуэйи. Партия арабского социалистического возрождения принадлежит право назначения и смещения президента и премьер-министра.

Политические партии и профсоюзы. С марта 1963 г. у власти находится Партия арабского социалистического возрождения (ПАСВ) (так стал называться с конца 1966 г. сирийский филиал межаарабской партии БААС). **Коммунистическая партия.** Самая многочисленная партия Сирии. Ген. секретарь — Халед Багдаш.

Всеобщая федерация рабочих профсоюзов. Пред. — Х. Джунди. **Всеобщая федерация крестьянских организаций.** Пред. — А. Хамдуни.

Экономика. В 1966 г. начала осуществляться вторая пятилетняя программа на 1966—70 гг., предусматривающая ежегодное увеличение национального дохода на 7,2%. Нап. доход (в ценах 1956 г.) составлял (в млн. сирийских фунтов): 1960 г. — 2265, 1965 г. — 3282. Капиталовложения по программе — до 4995 млн. сир. ф., в т. ч. государственные — 3454 млн. сир. ф., в т. ч. (в млн. ф.) в с. х-во — 1397 (из них — 655 на строительство Евфратской плотины), в промышленность — 1010. Большую помощь Сирии в выполнении программы оказывают СССР, а также ЧССР, ПНР, ВНР, СРР. Отдельные проекты осуществляются при содействии ФРГ, Италии и др. стран Запада.

В 1961—66 гг. в Сирии проведена широкая национализация. Доля государства в промышленности достигла 95%, во внешней торговле 75—80%.

Сельское хозяйство. Доля с. х-ва в национальном доходе в 1965 г. — 36,7%. По закону 1958 г. о земельной реформе к началу 1966 г. изъято 84% земель, подлежащих экспроприации у помещиков (1543,6 тыс. га), и распределено среди крестьян 21% экспроприированных земель. На этих землях к началу 1965 г. было организовано 228 с.-х. кооперативов.

Обрабатывается (с парами) ок. 6,6 млн. га, из них до 0,7 млн. га искусственно орошается.

Сбор важнейших с.-х. культур (в тыс. т)

Годы	Пшеница	Ячмень	Чечвица	Горох	Хлопок	Сахарная свекла	Оливки	Табак	Картофель	Лук
1963	1189	783	58	27	153	84	68	1	32	36
1964	1100	637	90	30	176	170	123	11	45	34
1965	1044	690	66	45	180	171	66	12	43	32

Поголовье скота в 1965 г. (тыс. голов): овцы — 5373, крупный рог. скот — 362, козы — 877, верблюды — 8, буйволы — 1,3. Продукция животноводства в 1965 г. (в тыс. т): шерсть — 6,6, молоко — 600, масло — 2,1, сыр — 30,9, яйца — 306 млн. шт.

Промышленность. Доля промышленности в нац. доходе в 1965 г. — 13,8%; индекс пром. производства — 215 (1956 г. = 100). Выработка электроэнергии в 1965 г. 606 млн. кВт-ч. Ведется интенсивная подготовка к разработке разведанных с помощью советских специалистов месторождений нефти, фосфатов и каменной соли.

Производство важнейших видов продукции обрабатывающей промышленности

	1964 г.	1965 г.
Нефтепродукты (тыс. т)	980,4	990,5
Цемент (тыс. т)	635	674
Стекло (тыс. т)	9,2	15,0
Пряжа хлопчатобумажная (тыс. т)	18,1	16,4
» шелковая (тыс. т)	2,6	3,1
» шерстяная (тыс. т)	0,3	0,4
Ткани хлопчатобумажные (тыс. м)	11,4	36,0
» шелковые (тыс. м)	20,2	
» шерстяные (тыс. м)	671	924
Трикотаж (т)	728	673
Чулочно-носовые изделия (млн. пар)	14,2	10,9
Сахар-рафинад (тыс. т)	78,3	94,2
Оливковое масло (тыс. т)	25,5	13,6
Прочие растительные масла (тыс. т)	26,9	35,1
Табачные изделия (тыс. т)	4,5	4,0
Мыло (тыс. т)	26,5	12,0

Транспорт. Длина ж. д. — 844 км, асфальтированных шоссе дорог — 5,9 тыс. км. С помощью СССР ведется строительство ж. д. Латакия — Камышлы (св. 700 км). Автопарк (тыс.): легковые автомобили — 26,8; грузовые — 8,1, автобусы — 1,6. Главный порт — Латакия, с помощью СФРЮ строится новый порт Тартус. Начато строительство международного аэропорта в Дамаске. Через территорию страны проходят 4 нефтепровода, 3 из которых принадлежат «Ирак петролеум К», а один — «Арамко», в 1965 г. перекачано 64,4 млн. т нефти.

Внешняя торговля. В 1965 г. экспорт составил 643,7, импорт — 812,2 млн. сир. ф. За первое полугодие 1966 г. экспорт достиг 373,4, импорт — 498,8 млн. сир. ф. Основные статьи экспорта в 1965 г. (млн. сир. ф.): хлопок — 284,6, текстиль — 72,5, зерновые — 61,3; импорта — машины и оборудование —

161,4, текстиль — 114,6, черные и цветные металлы — 90,9. Главные контрагенты в 1965 г. (в млн. сир. ф.) по экспорту: СССР (165,5), Ливан (139,8), КНР (63,7); по импорту — ФРГ (93,6), Англия (69,1), Ирак (66,6).

Финансы. Денежная единица — сирийский фунт. По курсу Госбанка СССР на декабрь 1966 г. 100 сир. ф. = 22,48 руб. Гос. бюджет на 1966 г. — 1401,9 млн. сир. ф., в т. ч. на цели экономического развития — 618,9.

Э. Вострикова.

Важнейшие события. В начале января 1966 г., после ухода в отставку правительства Ю. Зуэйна, было сформировано новое — во главе с членом общарабского руководства БААС С. Битаром. Функции сирийского, более левого, регионального руководства партии перешли к общарабскому руководству (во главе с М. Раззазом), получившему фактически всю политику власти в стране. 23 февраля прогрессивно настроенные офицеры арестовали многих руководящих деятелей правительства, армии и партии: А. Хафеза, М. Афляка, С. Битара, М. Раззаза, М. Омрапа и др. и объявили о переходе власти в руки «Временного регионального руководства партии БААС». 25 февраля главой государства стал Н. Атаси, Ю. Зуэйн вновь занял пост премьер-министра. В марте правительство было реорганизовано: помимо представителей левого крыла БААС, в него вошли и представители др. прогрессивных сил. Один из министерских постов занял коммунист.

10—27 марта чрезвычайная конференция Баас избрала новое постоянное сирийское руководство партии в составе 15 чел., куда вошли и представители правых элементов.

В марте увеличена заработная плата некоторым категориям рабочих, служащим банков, страховых компаний и электростанций. Для борьбы с происками внутренней рванции и происками империализма в мае был создан «Высший комитет народной обороны», который руководит созданием народных вооруженных отрядов и национальной гвардии. В мае состоялась массовая демонстрация трудящихся, завершившаяся большим митингом. Участники заклеили происки империализма и реакции и осудили американскую агрессию во Вьетнаме. 20—30 сентября на заседаниях региональной конференции БААС избран новый состав регионального руководства в количестве 16 чел. В октябре IX общарабская конференция партии избрала общарабское руководство партии. Многие лидеры правых баасистов были официально изгнаны из рядов партии. Вслед за этим вновь произошла реорганизация правительства, создано несколько новых министерств: внешней торговли, по делам нефти и др.

В начале сентября раскрыт заговор с целью свержения правительства, в котором участвовали бывшие правые лидеры БААС и некоторые офицеры, нашедшие впоследствии убежище за пределами Сирии, прежде всего в Иордании. В разгоне заговорщиков большую роль сыграли вооруженные батальоны рабочих.

В декабре подписано соглашение об оказании СССР технической и материальной помощи САР в строительстве первой очереди гидротехнического комплекса на р. Евфрат, имеющего для Сирии исключительно важное значение.

В сентябре возник конфликт между англо-американской нефтяной компанией «Ирак петролеум» и правительством Сирии, которое объявило о введении новой арендной платы за транзит нефти через сирийскую территорию и о наложении ареста на имущество компании впредь до уплаты компанией задолженности Сирии.

В 1966/67 уч. г. во всех государственных школах Сирии введено изучение русского языка.

Внешняя политика. Согласно заявлению нового правительства, сделанному в феврале 1966 г., основной его задачей во внешней политике является «расширение

связей с социалистическими странами в поисках практических форм сотрудничества и осуществление обмена опытом в сфере социалистического строительства». В 1966 г. основное внимание правительства САР во внешней политике было направлено на нормализацию и улучшение отношений с передовыми арабскими странами — ОАР, Ираком, Алжиром, Йеменом и на развитие сотрудничества с социалистическими странами. В Сирии в 1966 г. неоднократно проходили переговоры на высоком уровне с делегациями ОАР. В ноябре с ОАР заключено соглашение о совместной обороне и координации политики. Правительство ОАР решительно поддержало Сирию в ее конфликте с «Ирак петролеум».

В апреле правительственная делегация САР во главе с Ю. Зуэйном посетила СССР. В том же месяце министр

иностраных дел САР И. Махос вел переговоры в ОАР и СФРЮ.

В течение года на границах с Израилем происходили неоднократные вооруженные конфликты, особенно учащившиеся во 2-й половине года. В октябре представитель СССР Н. Т. Федоренко заявил на заседании Совета Безопасности ООН, что СССР озабочен обострением обстановки в районе Сирии и не может безразлично относиться к попыткам нарушить мир в этом районе.

В 1966 г. имело место ухудшение отношений САР с Иорданией и Саудовской Аравией. Обострились также отношения САР с рядом стран Запада, прежде всего с США и ФРГ.

В июне 1967 г. в результате агрессии Израиля значительная часть территории Сирии была оккупирована израильскими войсками.

В. Фатис.

СОЕДИНЕННЫЕ ШТАТЫ АМЕРИКИ

Общие сведения. США — государство в Северной Америке. Федеративная республика, состоящая из 50 штатов и федерального округа Колумбия. Штаты разделены на 3133 графства (или соответствующих им по функциям административных единиц). Площадь — 9364 тыс. км². Население (на 1 января 1967 г.) — 197 967 тыс. чел. Столица — Вашингтон (по оценке на 1 января 1966 г. — 750 тыс. жит., с пригородами — 2,3 млн.). Крупнейшие города (оценка 1965 г.): Нью-Йорк (7,7 млн., с пригородами — 15,7 млн.), Чикаго (3,5 млн., с пригородами 7,5 млн.), Лос-Анжелос (3 млн., с пригородами св. 8 млн.).

США — колониальная держава. Захваченные ими территории включают (в скобках население в 1960 г., тыс.): Пуэрто-Рико (2350) и Виргинские о-ва (32) в Вест-Индии, о-ва Самоа (20), Гуам (67) и ряд мелких о-вов в Океании. Под временной опекой США находятся Каролинские, Марианские и Маршалловы о-ва в Тихом океане (71 тыс. жит.). В 1903 г. США захватили у Панамы в «аренду» Зону Панамского канала (42 тыс. жит.), превратив ее в военную базу.

Государственный строй. Глава государства, правительства и главнокомандующий вооруженными силами — президент США. Президент и вице-президент избираются двухстепенными выборами на 4 года. Пребывание на посту президента ограничено 8 годами. Л. Джонсон, 36-й президент США, и вице-президент Г. Хэмфри избраны на выборах 3 ноября 1964 г., на которых победила Демократическая партия. Высший законодательный орган — конгресс, состоит из сената (100 сенаторов — по 2 от каждого штата, избираются на 6 лет, с обновлением на 1/3 каждые 2 года) и палаты представителей (435 депутатов, избираются на 2 года). В конгресс 90-го созыва входят: в сенат — 64 демократа и 36 республиканцев, в палату представителей — 248 демократов и 187 республиканцев. Республиканцам принадлежит 25 из 50 губернаторских постов, в т. ч. в таких штатах, как Нью-Йорк, Калифорния, Пенсильвания, Мичиган, Огайо, Массачусетс. 10 февраля 1967 г. вступила в силу 25-я поправка к конституции, согласно которой в случае смерти президента высшая исполнительная власть переходит к вице-президенту, влекущему право назначить нового вице-президента с одобрения большинством голосов в обеих палатах конгресса США; кроме того, вице-президент берет на себя обязанности президента, если президент письменно уведомит обе палаты конгресса, что он не в состоянии исполнять свои обязанности, или если вице-президент и большинство членов кабинета или конгресса письменно уведомят об этом председателя сената и спикера палаты представителей. 15 октября 1966 г. с вступлением в силу закона об учреждении нового министер-

ства транспорта кабинет министров увеличился с 11 до 12 министров (секретарей), к-рые не ответственны перед конгрессом, назначаются президентом с согласия сената. Государственный секретарь — Д. Риск, министр обороны — Р. Макнамара, министр финансов — Г. Фаулер, министр труда — У. Уирд. 21 сентября бывший министр юстиции Н. Катценбах назначен на пост первого зам. госсекретаря США вместо ушедшего в отставку Дж. Болла. Важнейшие вопросы, в первую очередь внешней политики, решаются Национальным советом безопасности, созданным в 1947 г., куда входят президент, вице-президент, государственный секретарь, министр обороны и директор управления чрезвычайного планирования (Ф. Брайант). НСБ подчинено Центральному разведывательному управлению, возглавляемое Р. Хелмсом. Пред. комитета начальников штабов — генерал Э. Уилер. Высший судебный орган США — Верховный суд, пред. — Э. Уоррен.

Политические партии, профессиональные союзы. В США действует т. н. двухпартийная система: у власти чередуются две буржуазные партии, выражающие интересы монополистического капитала: Демократическая партия. Осн. в 1828 г. Лидеры — Л. Джонсон, Г. Хэмфри, М. Мэнфилд (лидер демократов в сенате). Пред. Национального комитета — Д. Бейли. Республиканская партия. Осн. в 1854 г. Лидеры — Б. Голдуотер, Р. Никсон, Д. Эйзенхауэр, Э. Дирксен (лидер республиканцев в сенате), Н. Рокфеллер, Д. Ромни. Пред. Национального комитета — Р. Блисс. Коммунистическая партия США. Осн. в 1919 г. Подвергается жестоким преследованиям. Нац. председатель — Г. Уинстон, генеральный секретарь — Г. Холл. Социалистическая рабочая партия (осн. в 1890 г.). Социалистическая партия трудящихся, Либеральная партия штата Нью-Йорк представляют собой реформистские организации, играют небольшую политическую роль.

В профсоюзах 17,2 млн. членов. Общенациональное профсоюзное объединение АФТ — КПП. Создано в 1955 г. Имеет 14,1 млн. членов (платящих взносы). Президент с 1955 г. — Дж. Мини. 6-й съезд АФТ — КПП (проводится раз в два года) состоялся в декабре 1966 г. в Сан-Франциско. Руководство АФТ — КПП поддерживает внешнею и в основных чертах внутреннюю политику правительства. 3 февраля 1967 г. один из руководителей АФТ — КПП У. Рейтер объявил, что он выходит из состава Исполкома и покидает пост вице-председателя АФТ — КПП.

Экономика. Общая характеристика. В 1966 г. объем производства увеличился гл. обр. в связи с резким расширением правительственных

военных расходов (доля правительственных военных закупок в приросте валового нац. продукта достигла 15%, а в 1965 г. — менее 1%). Рост производства проходил в условиях дальнейшего усиления инфляционистских тенденций в экономике и углубления валютного кризиса. Сохранялась значительная безработица (4% самодеятельного населения). Активное сальдо торгового баланса продолжало сокращаться и составило 3,8 млрд. долл. (в 1965 г. — 5,2 млрд., а в 1964 г. — 7,8 млрд. долл.). Дефицит платежного баланса увеличился на 100 млн. долл. и достиг 1,4 млрд. долл. Золотые запасы снизились с 13,8 млрд. долл. в декабре 1965 г. до 13,2 млрд. в декабре 1966 г. В то же время доля США в мировом капиталистическом промышленном производстве вновь увеличилась и составила 46,1% (в 1965 г. она была равна 45,2%, а в 1958 г. 46,6%).

Валовой нац. продукт вырос в текущих ценах на 8,5%, а в неизменных — на 5,5% (в 1965 г. на 5,9%) и составил 740 млрд. долл.; в IV квартале он находился на годовом уровне 760 млрд. долл. Промышленное производство в 1966 г. увеличилось на 8,8%, а сельскохозяйственное сократилось на 1,5%. Прибыли корпораций достигли рекордного уровня 48 млрд. долл. (в 1965 г. — 44,5 млрд. долл.). Число корпораций-миллиардеров выросло до 75 (в 1965 г. их было 6.). Личные доходы населения находились в декабре 1966 г. на годовом уровне 601 млрд. долл. (в 1965 г. — 558 млрд.), а потребительские расходы составили 462 млрд. против 431 млрд. в 1965 г. Оборот розничной торговли (в неизменных ценах) вырос на 4,9% (в 1965 г. — на 7,2%). Задолженность по потребительскому кредиту достигла в конце 1966 г. 93 млрд. долл., в том числе по продажам в рассрочку — 74 млрд. долл. (в декабре 1965 г., соответственно, 88 и 69 млрд. долл.).

Вложения в строительство новых предприятий и закупки оборудования выросли в 1966 г. (в текущих ценах) на 17% и составили 61 млрд. долл., в том числе (в скобках данные за 1965 г.): в обрабатывающую пром-сть — 27,5 (22,5), в горнодобывающую — 1,5 (1,3), в производство электроэнергии и газа — 8,6 (7), в транспорт и связь — 10,6 (9,4), в сферу торговли и финансов — 12,6 (11,8). Из общей суммы капиталовложений расходы на строительство составляют (в %) 24, на машины и оборудование — 69, на транспорт — 7, в том числе в обрабатывающей промышленности, соответственно, — 20%, 2% и 78%, в горнодобывающей — 11%, 1%, 88%, в производстве электроэнергии и газа — 6%, 2%, 92%, в сфере торговли и финансов — 51%, 18%, 31%. Расходы на расширение производственных мощностей составляли в обрабатывающей пром-сти 48% капиталовложений и на модернизацию производства — 52%, в том числе в черной металлургии — 76% и в нефтепереработке — 65%. Общая сумма новых заказов в обрабатывающей промышленности возросла в 1966 г. (в млрд. долл.; в скобках данные за 1965 г.) до 580 (492), портфель невыполненных заказов (на конец года) — до 80 (66), а стоимость товарных запасов в промышленности и торговой сети — до 132 (124). Производственные мощности были загружены на 92%.

Усилился инфляционистский рост цен. Индекс оптовых цен поднялся в 1966 г. на 3,2% (в 1965 г. — на 2%), а индекс розничных цен — на 2,9% (1,7%). Индекс стоимости жизни (1957—59 гг. = 100) повысился с 111,0 в декабре 1965 г. до 114,7 в декабре 1966 г. Наличие денег в обращении увеличилось с 40,7 млрд. долл. в октябре 1965 г. до 43,1 млрд. долл. в октябре 1966 г., т. е. на 5,9%. Общее число занятых в экономике выросло более чем на 2 млн. и подошло к 75 млн. Занятость (без сельского хозяйства) в декабре 1966 г. составила 66 млн. (в 1965 г. 63 млн.). Полностью безработных в январе 1967 г. было почти 3 млн. человек.

Удорожание кредита привело к резкому сокращению объема жилищного строительства. Жилых домов было заложено на 18% меньше, чем в 1965 г. В декабре 1966 г. закладка частных жилищ падала на годовом уровне 1,1 млн. единиц по сравнению с 1,8 млн. в декабре 1965 г.

Промышленность. Общий индекс промышленного производства (1957—59 гг. = 100): 1960 г. — 109; 1963 г. — 124,3; 1964 г. — 132,3; 1965 г. — 143,4; 1966 г. — 156,0, в т. ч. по кварталам — 152; 155; 158; 159. В декабре 1966 г. общий индекс промышленного производства (в скобках индекс за декабрь 1965 г.) — 159 (149), в обрабатывающей пром-сти — 161 (151), в т. ч. в металлургической — 137 (126), электротехнической — 188 (174), транспортом машиностроения — 173 (160), химической — 198 (182), производстве стройматериалов — 136 (141), текстильной — 142 (140), швейной — 149 (148), пищевой — 131 (125), в горнодобывающей пром-сти — 123 (118), в производстве электроэнергии и газа — 178 (165). Рост производства в авиаракетной пром-сти составил 31%, в электротехнической, включая радиоэлектронную, — 16%, тогда как продукция пищевой пром-сти увеличилась на 3,7%, черной металлургии — на 1,2%, а автомобильной сократилась на 3%. Производство на одного жителя в 1966 г. составляло: нефти — 2 т, природного газа — 2,5 тыс. м³, каменного угля — 2,5 т, электроэнергии — 6,3 тыс. кВт-ч, стали — 0,6 т, алюминия (первичного) — 14 кг, бумаги и картона — 210 кг, пластмассы и синтетических смол — 28 кг, синтетического каучука — 10 кг, химических волокон — 8,5 кг, серной кислоты — 120 кг. На США пришлось 30,6% всей добычи нефти в капиталистических странах (в 1965 г. — 31%). Потребление нефтепродуктов составило (в скобках процент роста по сравнению с 1965 г.) 543 млн. т (4,5%), в том числе автомобильного бензина — 206 (4,5%), авиационного горючего — 31,4 (6%), мазута — 95 (7,2%). Мощность нефтеперерабатывающих заводов США в 1966 г. составила (в млн. т): по прямой переговке — 540, по крекингу — 326, по риформингу — 88. В общем потреблении энергии в 1965 г. на долю нефти приходилось 39,6%, природного газа — 33,7%, угля — 22,8%, гидроэнергии — 3,8%. Ввод новых мощностей на электростанциях составил 14,8 млн. кВт, в т. ч. на ТЭС 13 и на АЭС 1,7 млн. Установленная мощность на электростанциях к концу 1966 г. превышала 260 млн. кВт. В общем потреблении топлива на ТЭС на уголь приходилось 66%, на природный газ — 25% и на нефтепродукты (гл. обр. мазут) — 9%. В 1966 г. было объявлено о намечаемом строительстве 23 атомных электростанций общей мощностью до 19 млн. кВт (в 1965 г. были выданы заказы на строительство 8 АЭС общей мощностью менее 5 млн. кВт, а общая мощность действующих АЭС США в 1966 г. немногим более 1 млн. кВт. Мощности сталеплавильных цехов увеличились на 10 млн. т, гл. обр. в результате строительства кислородных конвертеров, и достигли 167 млн. т.

Рост производства в основных группах отраслей машиностроения в 1966 г. составил (в %; в скобках данные за 1965 г.): в общем машиностроении — 13,5 (12,9), в электротехнике и радиоэлектронике — 16 (14), в транспортном — 13 (14). Производство электронного оборудования превысило 19 млрд. долл., в т. ч. аппаратуры, поставляемой по правительственным заказам (в основном военного назначения), — 9,5 млрд., бытовой аппаратуры — 4,4 млрд. долл. Доля электронновычислительных машин в общей стоимости выпуска промышленной электронной аппаратуры достигла 50%, а общее их число в США подошло к 35 тыс. Выпуск полупроводниковых приборов увеличился на 25%, интегральных схем — почти в два раза. Телевизоров в 1966 г.

Добыча основных полезных ископаемых и производство важнейших видов промышленной продукции

	Единица измерения	Годы			
		1960	1964	1965	1966*
Каменный уголь	млн. т	394	452	477	490
Нефть	» »	348	376	385	410
Природный газ	млрд. м ³	359	436	456	483
Электроэнергия	млрд. кват-ч	841	1082	1157	1240
Железная руда (содержание металла)	млн. т	50	43	47	50
Чугун (включая доменные ферросплавы)	» »	64	78	80	84
Сталь	» »	90	115	119	122
Медь (добыча руды — по содержанию металла)	тыс. т	991	1130	1235	1250
Мель (рафинированная)	» »	1520	1824	1856	1960
Цинк (добыча руды — по содержанию металла)	» »	386	517	553	570
Цинк (выплавка)	» »		931	978	1000
Свинец (добыча руды — по содержанию металла)	» »	224	256	266	270
Свинец (рафинированный)	» »	644	770	761	740
Бокситы (сухой вес)	млн. т	2,0	1,6	1,6	1,6
Алюминий (дервичный)	тыс. т	1828	2315	2499	2690
Магний (церачный)	» »	36	72	73	75
Титан (губчатый)	» »	3,8	8,2	10	14
Уравовые концентраты (содержание U ₂ O ₃)	» »	16,1	10,8	9,5	9,0
Фосфориты	млн. т	17	21	22	23
Сера (самородная)	» »	5,0	5,8	6,2	7,0
Калийные соли (содержание K ₂ O)	» »	2,4	2,8	3,0	3,2
Цемент	» »	54	62	64	63
Серная кислота (100%)	» »	16	21	22	24
Каустическая сода (100%)	» »	4,8	5,6	5,8	6
Фосфорные удобрения (содержание P ₂ O ₅)	» »	3,1	4,0	4,3	4,5
Азотные удобрения (содержание азота)	» »	2,8	5,4	6,1	6,4
Пластмассы и синтетические смолы	» »	2,7	4,3	4,9	5,6
Синтетический каучук	тыс. т	1459	1793	1844	1980
Химические волокна: педцелюзные	» »	407	650	690	706
синтетические	» »	307	638	806	910
стеклоусиленные	» »	80	109	120	120
Бумага и картон	млн. т	31	38	40	42
Хлопчатобумажные ткани	млрд. м	8,6	8,2	8,4	8,6
Тракторы (исключая садово-огородные)	тыс. шт.	179	240	272	320
Автомобили	млн. шт.	7,9	9,3	11,1	10,4
легковые	» »	6,7	7,7	9,3	8,7
грузовые	» »	1,2	1,6	1,8	1,7
Суда (спуск на воду)	тыс. бр. рег. т	378	276	268	180
Станки и кузнечно-прессовое оборудование	млрд. долл.	1,1	1,6	1,9	2,2

* Предварительные данные.

выпущено (млн. штук; в скобках данные за 1965 г.) 12,1 (11,1), в том числе для приема цветного изображения — 4,6 (2,7); радиоприемников — 24,2 (24,1). Мощность паровых турбин составила (млн. квт; в скобках данные за 1965 г.) 20 (13,7), гидравлических — 3,2 (3,8). Выпуск легковых автомашин сократился на 7%, а их импорт вырос на 2/3 и составил ок. 800 тыс. Растет производство тканей из смеси хлопка с синтетическими волокнами. Тканей из химических волокон изготовлено 4 млрд. м, шерстяных — 430 млн. м², обуви кожаной — 638 млн. пар. В. Голман.

Сельское хозяйство. Производство с.-х. продукции в 1966 г. в США сократилось по сравнению с 1965 г. на 1,7% полностью за счет растениеводства, продукция которого уменьшилась на 3,4%. Продукция животноводства сохранилась на уровне предыдущего года.

В 1966 г., согласно оценке министерства с. х-ва США, было собрано меньше, чем в 1965 г., пшеницы на 0,4%, ржи — 16%, овса — 14%, ячменя — 0,7%, гороха — 8,7%, сах. свеклы — 3,2% и хлопка — более чем на

35%. Увеличился сбор риса на 11,5%, сои-бобов — 10,1%, фасоли — 23,2%, сорго — 7,1% и картофеля — 3,8%. Сокращение урожайности, вызванное неблагоприятными условиями погоды (сухое и жаркое лето), явилось основной причиной уменьшения сбора таких с.-х. культур, как пшеница, ячмень, овес, горох, посевные площади под которыми изменились незначительно. Резкое сокращение производства хлопка произошло гл. образом из-за изменения программы государственного субсидирования фермеров-хлопководов, в результате которого уборочная площадь под хлопчатником за год уменьшилась более чем на 29% (с 5,51 млн. га в 1965 г. до 3,88 в 1966 г.). Индекс урожайности, исчисляемый Министерством с. х-ва США для 28 культур (1957—59 гг. = 100), составил в 1966 г. 121,4 против 123,7 в 1964 г.

В связи с низкими ценами на скот в 1963 и 1964 гг. в США в течение 1965 и 1966 гг. происходило сокращение поголовья крупного рогатого скота. Сокращение забоя свиней в январе—июне 1966 г. на 9% против соответствующего периода 1965 г. позволило сохранить производство свинины на уровне 1965 г. Поголовье овец и ягнят непрерывно сокращавшееся с 1960 г. (когда оно составляло 33,2 млн. голов), в 1966 г. сохранилось на уровне 26,4 млн. голов в результате сокращения забоя на 2%.

Высокий уровень спроса на продукты животноводства послужил основой для сохранения объема их производства даже за счет некоторого сокращения стада. Потребление мяса на душу населения в 1966 г. оценивается в кг (в скобках данные за 1965 г.): говядины — 46,4 (45,0), телятины — 2,1 (2,4), свинины — 26,0 (26,6), баранины — 1,8 (1,7), домашней птицы — 19,8 (18,5), в т. ч. кур (из них 89% бройлеров) — 16,2 (15,1) и индеек — 3,6 (3,4). Среднедушевое потребление яиц сократилось за год с 308 до 301 шт. и молока — со 137 до 136 кг. Производство основных продуктов животноводства в 1966 г. составило в млн. т (в скобках изменение против 1965 г.): мяса — 14,57 (+1,7%), птицы — 4,04 (+9,2%), молока — 55,11 (-2,9%), жиров и масел — 6,66 (+2,9%).

Кроме молока, в 1966 г. сократилось производство коровьего масла (на 14%), телятины (на 9%), сала (на 7%) и баранины (на 2%).

Объем с.-х. производства (1957—59 гг. = 100)

	1953—55 г.	1964 г.	1965 г.	1966 г.
Сельское хозяйство в целом	94	112	115	113
Растениеводство	94	109	116	112
Животноводство	96	113	111	111

Чистый реализованный доход фермеров (без учета изменения запасов с.-х. продукции) за 1966 г. оценивается в 16,3 млрд. долл. (самый высокий уровень с 1947 г.) против 14,2 млрд. долл., полученных в 1965 г. Увеличение произошло вследствие благоприятных условий реализации с.-х. продукции и увеличения правительственных субсидий по программам поддержания цен и регулирования посевных площадей.

Уборочная площадь, урожайность и сбор
наиболее важных с.-х. культур*
(площадь — в тыс. га; сбор — в тыс. ц;
урожайность — в ц с га)

	1965 г.**			1966 г.		
	площадь	урожай- ность	сбор	площадь	урожай- ность	сбор
Пшеница	20056	17,8	35811	20470	17,7	35676
Кукуруза (зерно)	22392	46,3	103742	23021	45,2	104224
Рожь	594	14,2	844	519	13,7	709
Овес	7478	18,0	13458	7223	16,0	11588
Ячмень	3700	23,1	8540	4139	20,5	8481
Рис	725	47,7	3460	796	48,5	3858
Соя-бобы	13941	16,5	23017	14829	17,1	25355
Горох	90	20,5	185	97	17,5	169
Фасоль	601	12,4	746	615	15,0	919
Сорго (зерно)	5273	32,4	17087	5195	35,2	18299
Картофель	508	332	13145	599	227	13651
Сахарная свекла	505	377	18977	470	390	19379
Хлопок	5510	5,9	3256	3883	5,4	2096
Табак	395	21,3	841	395	21,2	838
Хмель	13	19,2	25	13	19,3	25

* Исключая Аляску и Гавайские острова. ** Пересмотренные данные, учитывающие результаты с.-х. ценза 1964 г. (Отличаются от опубликованных в Ежегоднике БСЭ за 1966 г.)

Поголовье скота и птицы
(в млн. голов, на 1 января)

	1964 г.	1965 г.	1966 г.
Крупный рогатый скот	106,7	107,2	106,6
в том числе коровы	49,8	50,9	49,1
Свиньи	58,1	53,1	51,2
Овцы	38,0	26,6	26,4
Куры, исключая бройлеров	309,9	375,4	371,4
Индюки	6,2	6,4	7,0

Правительственные платежи фермерам гл. обр. в связи с резким сокращением посевной площади под хлопчатником возросли на 35% и оцениваются примерно в 3,4 млрд. долл. По данным Министерства с. х-ва, физический объем реализованной с.-х. продукции за 9 мес. 1966 г. увеличился в сравнении с таким же периодом 1965 г. на 1,9% (в т. ч. на 1,7% — продукции животноводства и 3,3% — растениеводства), а цены, получаемые фермерами, возросли на 7,8% (15,1% на продукцию животноводства и ок. 1% — растениеводства). Это обеспечило рост денежных доходов от реализации на 12,1%.

Возросшие доходы в с. х-ве не прекращают процесса разорения мелких фермеров и не обеспечивают выравнивания среднего уровня жизни городского и сельского населения США. Число ферм вновь сократилось примерно на 130 тыс. за год и составило ок. 3,2 млн. (против 5,4 млн. в 1950 г.). Среднедушевой доход сельского населения (по оценке Министерства с. х-ва) едва достигает 65% дохода городских жителей. В 1966 г. наиболее высокого уровня чистый реализованный доход фермеров достиг в I квартале, после чего началось постепенное его сокращение. Производственные расходы в целом увеличились за 1966 г. на 8% и составили св. 33 млрд. долл. (за 1965 г. их прирост был менее 4,5%). Увеличение производственных расходов связано с инфляционным ростом цен, удорожанием кредита и повышением налогов. Сократились лишь расходы на заработную плату с.-х. рабочим, число которых уменьшилось на 9% и составило на конец сент. 1966 г. 1845 тыс. чел. Индекс цен на предметы производственного назначения, закупаемые фермерами, в окт. 1966 г. был на 4% выше, чем в окт. 1965 г. Налоги на недвижимое имущество (в расчете на 1 акр) увеличился за год на 5%.

В структуре фермерских производственных расходов за десятилетие (1955—65 гг.) произошли изменения (в % к общей их сумме в неизменных ценах 1957—59 гг.): повысился уд. вес расходов на оплату процентов по закладным (с 1,7 до 3,3) и на покупки кормов (с 17,3 до 21,7), скота (с 8,8 до 11,6) и удобрений (с 5,5 до 6,6), и понизился — на рабочую силу (с 13,9 до 8,5), ремонт и эксплуатацию машин (с 16,5 до 13,9), амортизацию (с 17,4 до 15), налоги (с 5,9 до 4,3) и на покупку семян (с 2,4 до 2). Уд. вес прочих производственных расходов повысился с 10,5% до 13,1%.

Парк тракторов, автомобилей
и с.-х. машин на фермах
(в тыс. единиц, на 1 января)

	1945 г.	1955 г.	1965 г.	1966 г.
Тракторы*	2354	4345	4780	4792
Грузовые автомобили	1490	2875	3023	3050
Зерновые комбайны	275	980	907	892
Кукурузоуборочные комбайны	168	688	688	678
Пресс-подборщики	42	448	751	767
Жнейки	20	202	316	321

* Без садово-огородных, которых на 1 янв. 1966 г. насчитывалось 720 тыс.

С 1955 г. по 1965 г. при увеличении выпуска продукции на 19,8% выработка продукции на человека-час возросла на 91,2%, и каждый фермер стал обеспечивать с.-х. продуктами в среднем 37 жителей США в 1965 г. против 19,5 — в 1955 г.

Потребление удобрений (в тыс. т)

Годы, оканчивающиеся 30 июня	В пересчете на действующее вещество			
	N (азот)	P ₂ O ₅ (фосфор)	K ₂ O (калий)	всего
1946 г.	635,9	1408,7	732,4	2777
1950 г.	912,1	1768,8	1000,1	3681
1960 г.	2483,9	2333,7	1953,5	6771,1
1965 г.*	4488,8	3327,6	2751,5	10567,9
1966 г.*	5121,1	4047,0	3013,7	12181,8
1966 г. (в % к общему потреблению в 1965 г.)	114,1	121,6	109,5	115,3

* Объем поставок, примерно соответствующий потреблению.

Продажи ядохимикатов в 1965 г. впервые превысили 1 млрд. долл. и увеличились за год примерно на 12%. В 1966 г. произошло значительное сокращение так наз. «излишков» американских с.-х. товаров. Стоимость товаров, находящихся в собственности и залоге у правительственной Товарно-кредитной корпорации, за год уменьшилась на 1,8 млрд. долл. и составила на 30 сентября 1966 г. 4,5 млрд. долл., т. е. оказалась на самом низком уровне с 1953 г. Сокращение запасов по отдельным товарам: пшеницы — 46%, кукурузы — 41%, ячменя — 39%, сорго — 28%, риса — 11%, табака — 15%. Основные причины сокращения «излишков» — осуществление правительственной программы сокращения посевных площадей и рост экспорта.

Утвержденный президентом 12 ноября 1966 г. новый «Закон о продовольствии для дела мира» отвергает концепцию «излишков» как основы, от которой зависит объем финансируемых американским правительством поставок с.-х. товаров за границу («Закон 480» 1954 г.), и дает правительству право осуществлять такие поставки до 31 дек. 1968 г. в объеме выделяемых для этой цели ассигнований (в пределах 2,5 млрд. долл. в год) независимо от наличия «излишков». Заключение соглашений о таких поставках зависит от ряда условий. Но-

вый «Закон о продовольствии для дела мира» свидетельствует о намерении правительства США более эффективно использовать сбыт американских с.-х. товаров на внешних рынках для достижения своих внешнеполитических и экономических целей. *Н. Малахия.*

Транспорт. Протяженность транспортной сети на начало 1965 г. составила (в тыс. км): автодороги всех типов (включая улицы) — 5863, в т. ч. с твердым покрытием — 4393; железные дороги — 341; внутренние воздушные линии — 225; нефтепроводы — 257. Автопарк в 1965 г. (в млн. ед.): 90,4, в т. ч. легковые — 74,9, грузовые и автобусы — 14,2 и служебные всех типов — 1,3.

15 октября 1966 г. президент подписал закон об учреждении Министерства транспорта США, объединившего функции 31 правительственного органа, занимающегося вопросами автомобильного, железнодорожного и воздушного транспорта.

Внешняя торговля. Рост экспорта США в 1966 г. значительно отставал от роста импорта, в результате чего сальдо баланса внешней торговли сократилось с 5,3 млрд. долл. в 1965 г. до 3,8 млрд. в 1966 г. Внешнеторговый оборот увеличился за год на 14% и составил в 1966 г. 55,9 млрд. долл. Стоимость экспорта без военных поставок увеличилась на 10,1% (с 26,7 млрд. долл. в 1965 г. до 29,4 — в 1966 г.), а общего импорта — почти на 20% (с 21,4 до 25,6 млрд. долл.).

Обороты внешней торговли (в млрд. долл.)

	1964 г.	1965 г.	1966 г.
Экспорт, общий	26,5	27,5	30,3
» исключая реэкспорт	26,1	27,1	29,9
» исключая военные поставки в форме «даров»	25,7	26,7	29,4
Импорт, общий	18,7	21,4	25,6
» для потребления	18,6	21,3	25,4

В экспорте на долю с.-х. товаров приходилось св. 23% общего экспорта. В группе промышленных товаров увеличение экспорта машин и оборудования составило 11% и химических товаров — 12%. Особенно значительно увеличился в 1966 г. экспорт автомобильных и авиационных моторов, электронных счетных и контрольных машин, холодильного, кондиционирующего и насосно-компрессорного оборудования, ядерных реакторов, пластмасс, синтетических смол и минеральных удобрений. В группе с.-х. товаров увеличился на 1/3 поставки пшеницы, на 1/4 — табака и на 1/5 — соевых бобов. Экспорт хлопка и молочных продуктов был в 1966 г. значительно ниже, чем в 1965 г.

Рост импорта объясняется высоким уровнем спроса, вызванным большим увеличением капиталовложений в пром-сть (17%) и ростом потребительских расходов (7%), а также ростом цен на внутреннем рынке. В сравнении с 1965 г. наиболее сильно выросли закупки за границей самолетов, грузовых автомобилей, автобусов, химических товаров, продовольствия и напитков, телевизоров, магнитофонов, часов, музыкальных инструментов, игрушек и спортивных товаров. Медленнее, чем в 1965 г., увеличивался импорт одежды, радиоприемников. Все более важное место в импорте США занимают поставки зарубежных филиалов американских монополий.

Продажи зарубежных филиалов фирм США (общая сумма за 1965 г. составила 42,4 млрд. долл.) росли быстрее, чем внешняя торговля страны. В Зап. Европе, например, филиалы промышленных фирм США утроили свои продажи с 1957 г. и на их долю в 1965 г. пришлось 44% продаж всех зарубежных филиалов фирм США (за 1957—65 гг. внешнеторговый оборот между США и Зап. Европой увеличился лишь в 1,5 раза).

▲ 24 Ежегодник В. С. З. — 1967 г.

Поставки зарубежных филиалов американских фирм на рынок США в 1965 г. (в млн. долл.)

	Весь импорт США	В том числе поставки филиалов	Уд. вес поставок филиалов в %
Продовольственные товары	1558	119	8
Бумага и бумажные изделия	1303	643	49
Химические товары	778	171	22
Резиновые изделия	136	7	5
Черные металлы	1463	9*	4
Цветные металлы	300	175	58
Машины и оборудование (исключая электрооборудование)	1163	107	14
Электрооборудование	709	48	7
Транспортные средства	1200	278	23

* Исключая поставки железорудных окатышей.

Географическое распределение внешней торговли США* (в млн. долл.)

	1964 г.		1965 г.		1966 г.	
	экспорт	импорт	экспорт	импорт	экспорт	импорт
Америка, всего	9921	8389	9823	9203	11056	10889
в т. ч. Канада	4774	4238	5587	4832	6454	6125
Латиноамериканская Америка	3738	3524	3751	3675	4093	3970
Европа, всего	8327	5307	8852	6292	9551	7864
в т. ч. Англия	1471	1143	1565	1405	1661	1786
Италия	833	526	864	620	844	743
Франция	806	495	902	615	989	698
ФРГ	1315	1171	1502	1342	1594	1797
Азия, всего	5234	3619	5490	4528	5750	5279
в т. ч. Индия	955	304	928	348	968	237
Пакистан	376	40	336	45	211	68
Филиппины	361	387	336	369	326	398
Япония	1913	1768	2057	2414	2216	2965
Африка, всего	1222	916	1234	878	1288	978
в т. ч. ОАР	258	16	158	16	198	18
ЮАР	396	249	438	222	388	250
Австралия и Океания, всего	750	440	851	453	777	593
в т. ч. Австралия	640	281	701	314	644	399

* Исключая военные и прочие специальные поставки.

В торговле с Канадой значительному росту оборота способствовало заключенное в 1965 г. американо-канадское соглашение о бесположенной торговле автомобилями. Страны Зап. Европы смогли увеличить продажи на амер. рынке значительно больше (+22%), чем увеличился их закупки на этом рынке (+8%), причем у Англии и ФРГ даже образовалось положительное сальдо торгового баланса с США. *Н. М.*

Финансы. В 1965/66 фин. году бюджет был исполнен по доходам в сумме 104,7 и по расходам — 107 млрд. долл. (в т. ч. военные расходы — 57,7 млрд. долл. против 50,2 — в 1964/65 г.). Дефицит за фин. год сократился на 32% и составил 2,3 млрд. долл., но к концу календарного года (ноябрь) резко возрос до 16 млрд. долл. Расходы на войну во Вьетнаме, составившие 5,8 млрд. долл. в 1965/66 г., предусмотрены в бюджете на 1966/67 г. в сумме 19,4 млрд. долл. и на 1967/68 г. — 21,9 млрд. долл. В связи с памечным ростом общих бюджетных расходов в 1966/67 г. до 126,7 и в 1967/68 г. до 135 млрд. долл. президент Джонсон в январе 1967 г. предложил конгрессу ввести 6-процентную надбавку на подоходные налоги корпораций и личные подоходные налоги. Бюджетные поступления на эти два года определены, соответственно,

в 117 и 126,9 млрд. долл. (в т. ч. на военные расходы 70,2 и 75,5 млрд. долл.).

Гос. долг увеличился за год на 2,4% и в ноябре 1966 г. составил 329,9 млрд. долл., т. е. почти достиг установленного законом временного лимита в 330 млрд. долл. Выплата процентов по гос. долгу стала одной из наиболее крупных статей бюджетных расходов и по сумме оценивается в 13,5 млрд. долл. (1966/67 г.). Дефицит платежного баланса в 1966 г. составил 1,4 млрд. долл. против 1,3 — в 1965 г. Если же учесть увеличение валютной внешней задолженности США со сроком погашения около 1 года, то дефицит определится в 2,5 млрд. долл. Золотые запасы на конец года уменьшились с 13,8 млрд. долл. в 1965 г. до 13,2 — в 1966 г. Денежная единица — доллар = 100 центам. По курсу Госбанка СССР на июль 1967 г. 1 долл. = 90 коп.

Важнейшие события. В январе — октябре 1966 г. проходила 2-я сессия конгресса США 89-го созыва, на работу к-рой большое воздействие оказывала продолжавшаяся агрессия США во Вьетнаме. Большая часть законов в социально-экономической области была отодвинута на второе место проблемами военных расходов, инфляции и изыскания средств для покрытия бюджетного дефицита и либо одобрена в ограниченной форме (закон об ассигнованиях на «учительский корпус», закон о выплате дотаций беднейшим семьям на арендную плату за жилье, закон об ассигнованиях для ликвидации трущоб в «показательных городах»), либо не принята. Под нажимом демократов-южан и консервативных республиканцев конгресс провалил проект «закона о гражданских правах 1966 г.», к-рым предусматривалось запрещение расовой дискриминации при выборах состава жюри в судах, защита участников борьбы за гражданские права от террора и прекращение дискриминации негров в жилищном вопросе. Сорвано принятие законопроекта об отмене раздела 14-б антирабочего закона Тафта—Хартли, предоставляющего властям штатов право принимать законы против профсоюзных «закрытых цехов». Чтобы несколько ослабить напряженность бюджетных ресурсов, вызванную увеличением военных расходов, восстановлены акцизные налоги на покупку автомобилей и телефонные услуги, введена система ускоренного взимания налогов. 1,75 млрд. долл. ассигновано на программу «борьбы с бедностью».

Не прекращалось движение протеста широкой общественности против варварской агрессии США во Вьетнаме. 17 января несколько десятков американских ученых подписали протест против применения США химических веществ для уничтожения посевов в Юж. Вьетнаме. 29 января сенатор Морзе внес проекты двух резолюций, предусматривающих лишение президента широких полномочий в ведении войны во Вьетнаме, к-рые были предоставлены ему конгрессом 10 августа 1964 г. (в т. н. «топкинской резолюции»), и проведение расследования роли США во вьетнамском конфликте (проекты не были одобрены сенатом). Антивоенные демонстрации провела организация «Женщины, боритесь за мир». 14 февраля профессора 69 американских университетов и колледжей опубликовали в «Нью-Йорк таймс» обращение к народу и конгрессу США с призывом прекратить американскую интервенцию во Вьетнаме. 5 июня более 6400 профессоров и преподавателей американских высших учебных заведений, деятелей искусств, писателей и артистов опубликовали в «Нью-Йорк таймс» открытое письмо, в котором осудили агрессию США во Вьетнаме и призвали к решению вьетнамской проблемы мирным путем. 9 марта член Верховного суда У. Дуглас заявил, что США, ведя агрессивную войну во Вьетнаме, нарушают Устав ООН. 26 марта многотысячные демонстрации за немедленное прекращение войны во Вьетнаме состоялись в Нью-Йорке, Чикаго,

Филадельфия, Бостоне, Денвере, Сан-Франциско, Лос-Анжелосе, Оклахоме, Атланте, Миннеаполисе, Олбани, Хартфорде, Рочестере, Солт-Лейк-Сити и др. 7 июля 220 профессоров и преподавателей университетов США обратились с открытым письмом к американскому народу, потребовав приостановления эскалации войны во Вьетнаме и переговоров с НФО Южного Вьетнама. 6 августа демонстрация и митинг протеста против войны во Вьетнаме состоялись в Нью-Йорке в связи с 21-й годовщиной атомной бомбардировки Хиросимы, а 12 ноября организация «Ветераны за мир во Вьетнаме» провела митинг протеста против вооруженного вмешательства США в дела Юж. Вьетнама.

Продолжались репрессии против участников антивоенных выступлений. 13 октября палата представителей 275 голосами одобрила законопроект, представленный комиссией по расследованию «антиамериканской деятельности», к-рым предусматривается уголовное преследование участников антивоенного движения.

По официальным данным Министерства труда США, в 1966 г. произошло 4200 забастовок, в к-рых участвовало 1800 тыс. чел. (в 1965 г. — 3860 забастовок, 1480 тыс. чел.). Наиболее значительными были: продолжавшаяся 6 недель забастовка 35 400 механиков и рабочих пяти крупнейших авиакомпаний США, затронувшая 60% пассажирских перевозок всей страны; забастовка 8 тыс. рабочих и служащих восьми железных дорог, охватывавшая 38 штатов; забастовки 50 тыс. рабочих угольной пром-сти, 20 тыс. телеграфистов, рабочих и служащих, занятых в судостроении, электротехнической пром-сти, в строительстве, в различных отраслях городского хозяйства Нью-Йорка, Бостона и др.

15 марта в негритянском гетто Лос-Анжелоса произошло массовое выступление негритянского населения против произвола властей. 6 июня в р-не Хернандо (штат Миссисипи) расисты совершили покушение на одного из видных участников движения за право негров Дж. Мередита, принимавшего участие в марше против расовой дискриминации. Марш, продолжавшийся 22 дня, закончился массовым митингом протеста против бесправного положения американских негров в столице штата г. Джэксоне. 3—5 июля вспыхнули массовые волнения жителей негритянского гетто г. Омаха (штат Небраска); полиция арестовала 122 чел. Бурное выступление против бесправного положения негров произошло 15 июля в Чикаго. Против участников была брошена полиция, вооруженная автоматами и гранатами со слезоточивым газом, и ок. 4 тыс. солдат национальной гвардии.

В обстановке сложных внутривнутриполитических противоречий, усугубляемых проблемами, связанными с войной во Вьетнаме, 8 ноября состоялись выборы в конгресс США, перевыборы губернаторов в 35 штатах и депутатов большинства местных законодательных собраний. Демократы потеряли в пользу республиканцев 47 мест в палате представителей и 3 места в сенате. Они также потеряли 8 губернаторских постов и 677 мест в законодательных собраниях штатов. Итоги выборов отразили разочарование рядовых избирателей политикой правительства Джонсона. Отличительной чертой выборов 1966 г. явилось участие в них ок. 60 «кандидатов мира», выступавших в той или иной форме за прекращение войны во Вьетнаме. Впервые за многие годы несколько американских коммунистов баллотировались в качестве независимых кандидатов в местные и центральные органы власти.

11 февраля КП США обратилась в апелляционный суд с просьбой пересмотреть антиконституционное решение федерального окружного суда в Вашингтоне от 20 ноября 1965 г., к-рым партия признается «виновной» в отказе зарегистрироваться в качестве «подпольной организации». 4 мая КП одержала значительную

победу в борьбе против фашистского закона Маккарена, добившись решения федерального суда о прекращении судебного преследования Г. Холла по обвинению в отказе зарегистрироваться в Министерстве юстиции в качестве «агента иностранной державы». В июне состоялся 18-й съезд КП США.

В руководстве АФТ — КПШ нарастали противоречия. Руководитель крупнейшего в стране профсоюза рабочих автомобильной и авиационной промышленности (1,3 млн. членов) У. Рейтер подверг Дж. Минни и его сторонников критике, в частности, за «негативный подход» к вопросам, касающимся отношений между Востоком и Западом, за неправильный подход к социальным проблемам и по др. вопросам.

Внешняя политика. В 1966 г. заметно возросло влияние наиболее воинственно настроенных кругов на внешнеполитический курс правительства Джонсона.

3 января США выступили с программой «установления мира», по существу направленной на закрепление американского господства и марионеточного режима в Юж. Вьетнаме и на сохранение раскола Вьетнама. Одновременно продолжались военные действия против южновьетнамских патриотов и наращивание численности американских войск в Юж. Вьетнаме.

31 января после месячного перерыва авиация США возобновила варварские налеты на города и села ДРВ. В заявлении Советского правительства 1 февраля этот акт был разоблачен как свидетельство того, что в действительности США не хотят прекращения войны во Вьетнаме, а их т. н. «мирная инициатива» была дипломатическим ходом, имевшим целью дезориентировать мировое общественное мнение и подготовить дальнейшее расширение агрессии против вьетнамского народа.

После состоявшегося в феврале американо-сайгонского совещания в Гонолулу (штат Гавайи) с участием президента Джонсона началась новая ступень эскалации агрессии. Продолжалось применение сильнодействующих отравляющих газов и ядохимикатов против мирного населения Юж. Вьетнама. ВВС США активизировали налеты в Лаосе. В апреле для бомбежек ДРВ впервые были использованы тяжелые стратегические бомбардировщики «Б-52», базирующиеся на о-ве Гуам. В этот же период авиация США начала использовать против ДРВ бомбы замедленного действия. 17 апреля авиация США предприняла бомбардировочный налет на пригороды Ханоя и на ряд промышленных предприятий в непосредственной близости от Хайфона.

14—16 июня при активной роли амер. дипломатии был сформирован новый агрессивный блок — Азиатско-тихоокеанский совет (АЗИПАК) с участием Таиланда, Малайзии, Филиппин, Австралии, Новой Зеландии, Японии, а также южнокорейского, чанкайшистского и сайгонского режимов.

29 и 30 июня США подвергли преступным бомбардировкам жилые кварталы и промышленные объекты в пригородах Ханоя и порт Хайфон. 1 июля Советское правительство выступило с заявлением, в котором указало на особо опасный характер этих бомбардировок. Начались систематические вторжения американо-сайгонских и тайландских вооруженных сил на территорию нейтральной Камбоджи, что было расценено в заявлении Советского правительства 5 июля как расширение агрессивных действий США в Индокитае. Продолжалось наращивание вооруженных сил США в Юж. Вьетнаме: в конце декабря 1965 г. в Юж. Вьетнаме имелось ок. 200 тыс. регулярных войск США, на 31 июля 1966 г. их насчитывалось уже 285 тыс., а в октябре св. 345 тыс. На 1 января 1967 г. вооруженные силы США в Юж. Вьетнаме насчитывали ок. 389 тыс. чел. 7 июля 1966 г. амер. самолеты вновь бомбили и обстреливали населенные пункты и экономич. объекты в Хайфоне и атаковали суда в порту. 20 июля варварской бомбарди-

ровке были подвергнуты населенные районы пригородов Хайфона, а также населенные пункты и промышленные объекты в ряде провинций ДРВ. Американские военные самолеты, грубо нарушая принципы свободы судоходства, совершали облеты советских судов на подступах к порту, пикировали на них, пытались чинить препятствия заходу и разгрузке судов в порту. 9 июля и 5 августа СССР заявил решительный протест правительству США.

30 июля американские бомбардировщики «Б-52» бомбили южную часть демилитаризованной зоны, разделяющей Сев. и Юж. Вьетнам, а 22 сентября авиация США сбросила на эту зону тонны химических отравляющих веществ. 29 августа в заявлении МИД ДРВ сообщалось о широком применении американской авиацией осколочных бомб для истребления гражданского населения.

17—31 октября президент Джонсон совершил поездку в страны Юго-Вост. Азии и р-на Тихого океана, соучаствующие в агрессии США во Вьетнаме. 24—25 октября он провел в Маниле совещание с участием глав правительств Австралии, Новой Зеландии, Филиппин, Таиланда, а также южнокорейского и сайгонского режимов, на котором были приняты решения, нацеливающие партнеров США по агрессии на дальнейшее расширение войны во Вьетнаме. 25 ноября Пентагон объявил, что кораблям 7-го амер. флота, сосредоточивающимся вдоль побережья Сев. Вьетнама, предоставлено право нападать на суда и вести артиллерийский обстрел территории ДРВ. 13 декабря самолеты ВВС США начали бомбить жилые кварталы Ханоя. 15 декабря в заявлении Советского правительства было указано, что Советский Союз оказывал и впредь будет оказывать всестороннюю поддержку борьбе вьетнамского народа против преступной агрессии США. 31 декабря Генеральный секретарь ООН У Тан призвал США безоговорочно прекратить бомбардировки ДРВ.

Конгресс США, начав сессию с ассигнования дополнительной суммы в 12,5 млрд. долл. на войну во Вьетнаме, к концу 1966 г. утвердил крупнейший со времени второй мировой войны бюджет для Министерства обороны США на 1966—67 фин. год (58,6 млрд. долл.).

Продолжались полеты американских бомбардировщиков с ядерным оружием на борту за пределами границы США. 17 января 1966 г. в результате аварии самолета ВВС США «Б-52» четыре водородных боеприпаса упали на территорию Испании и в прибрежные воды Средиземного моря, при этом у одной из бомб взорвался детонатор и произошло выделение радиоактивных веществ. В памятной записке МИД СССР, врученной 16 февраля послу США в Москве, содержалось требование прекратить такие полеты, как противоречащие нормам международного права и обязательствам, взятым на себя правительством США, в частности по Московскому договору 1963 г. В Комитете 18 государств по разоружению правительство США сохраняло негативную позицию в вопросах полного запрещения ядерных взрывов и заключения договора о нераспространении ядерного оружия и осуществляло курс на дальнейшее совершенствование ядерного оружия. В течение года США продолжали проводить многочисленные подземные ядерные взрывы. 25 апреля в результате такого взрыва в штате Невада произошла утечка радиоактивных веществ, к-рые распространились над 5 штатами.

В связи с тем, что 29 марта Франция официально уведомила США о намерении вывести свои войска из военной организации НАТО и потребовала перевести из Франции к 1 апреля 1967 г. американские штабы и некоторые армейские и авиационные базы, осложнились отношения США с Францией. Попытки представителей США на сессии Совета НАТО в Брюсселе (июнь) вынудить Францию отказаться от своей независимой по-

зиции в НАТО не увенчались успехом (см. статью «Северо-Атлантический Союз»).

Лейбористское правительство Великобритании, сохраняя свою поддержку внешнеполитического курса США, в ходе англо-американо-западногерманских переговоров поставило вопрос о сокращении британской Рейнской армии, в случае если ФРГ не возьмет на себя расходы по содержанию этих британских войск.

Укреплялось военно-политическое сотрудничество Вашингтона и Бонна в двусторонних отношениях и в рамках НАТО. 5—15 мая в Вашингтоне состоялись переговоры официальных лиц США с министром обороны ФРГ, в ходе которых рассматривались вопросы об усилении командных позиций бундесвера в западном военном союзе. 14 декабря были созданы органы НАТО, определяющие ядерную политику этой организации, — группа ядерного планирования, в число постоянных членов которой наряду с США, Великобританией и Италией включена ФРГ, а также комитет по вопросам ядерной обороны с участием Зап. Германии.

7 октября Джонсон выступил в Нью-Йорке с программной речью о политике США в Европе. Учитывая настроения в западноевропейских странах в пользу укрепления безопасности на европейском континенте, он высказался «против применения силы в целях изменения существующих границ» в Европе и объявил, что пр-во США стремится к «установлению здоровых экономических и культурных отношений с коммунистическими государствами». Однако Джонсон подчеркнул, что главная цель политики США заключается в укреплении НАТО и в сохранении «эффективной западной силы устрашения».

В Западном полушарии США прилагали усилия к созданию межамериканских вооруженных сил — постоянно действующего континентального военно-репрессивного аппарата под эгидой ОАГ для подавления неугодных США движений и режимов. Этот план рассматривался в октябре в Аргентине и не был поддержан латиноамериканскими странами (за исключением Бразилии) как угрожающий их суверенитету (см. статью «Организация американских государств», раздел III). 28 июня США объявили о начале вывода своих войск из Доминиканской Республики. В 1966 г. США предприняли новые провокационные действия против Кубы в восточной части республики в районе военной базы Гуантанамо, оккупированной США по кабальному договору, навязанному Кубе в 1903 г.

На Ближнем и Среднем Востоке США продолжали проводить политику, направленную на восстановление колониализма и внедрение амер. монополий в этом р-не, оказывая экономич. нажим на арабские страны. В качестве орудия своей политики США использовали Израиль, подогревая экспансионистские замыслы израильской буржуазии и всячески поддерживая агрессивные действия Израиля в израильско-сирийском конфликте. (См. статьи «Израиль» и «Совет Безопасности».)

19 сентября Джонсон подписал закон об ассигновании 2,9 млрд. долл. на «помощь» иностранным государствам (2,1 млрд. долл. — на экономическую и 800 млн. долл. — на военную). Специальной поправкой к закону предусматривается отказ в помощи странам, суда которых участвуют в перевозках грузов в ДРВ и на Кубу. 11 ноября подписан закон о продлении программы «помощи» продовольствием иностранным государствам на сумму более 5 млрд. долл. в 1967 и 1968 гг. Помощь обуславливается рядом экономических и политических требований, направленных на усиление зависимости развивающихся стран от США, и не распространяется на государства, осуществляющие какие-либо поставки ДРВ или Кубе.

29 августа верховный комиссар США на о-вах Рюкю отклонил предложение Японии о поэтапном возвращении ей административных прав на о-ве Окинава.

Американская политика расширения агрессии во Вьетнаме продолжала оставаться серьезным препятствием на пути урегулирования советско-американских отношений, которые в 1966 г. носили ограниченный характер. Ультраравным кругам США удалось задержать утверждение сенатом ратификации советско-американской консульской конвенции, подписанной в Москве 1 июня 1964 г. Конгресс даже не приступил к обсуждению правительственного законопроекта о предоставлении президенту права заключать торговые соглашения с европейскими соц. странами (кроме ГДР), с распространением на эти страны режима наиболее благоприятствуемой нации. 19 марта подписано советско-американское соглашение об очередном продлении на два года научно-технических и культурных обменов. 4 ноября подписано соглашение о прямом воздушном сообщении между Москвой и Нью-Йорком, договоренность о котором была достигнута в 1961 г. 10 октября в Вашингтоне состоялась беседа между министром иностранных дел СССР А. А. Громыко и президентом США Л. Джонсоном. В ноябре и декабре СССР посетили с неофиц. визитами несколько конгрессменов США.

Правительство США продолжало политику непризнания КНР и выступало против восстановления законных прав КНР в ООН. Вместе с тем в Варшаве продолжались встречи послов США и КНР. 16 апреля гос. департамент опубликовал заявление Д. Раска, сделанное 16 марта, о том, что США должны избегать предположений, будто враждебность между США и КНР неизбежна, и способствовать возникновению новых возможностей для неофициальных контактов между США и КНР.

19 декабря на заседании Генеральной Ассамблеи ООН представитель США голосовал за резолюцию, одобряющую Договор о принципах деятельности государств по исследованию и использованию космического пространства, включая Луну и др. небесные тела.

А. Лусанов.

Культурная жизнь. Литература. В 1966 г. вышли в свет два произведения документального жанра, которые сразу же завоевали огромный успех и стали бестселлерами. Это — «Жаднокровно» Т. Капота (в русском переводе «Обыкновенное убийство») и «Душитель из Бостона» Г. Фрэнка, написанные с исключительным мастерством и поразительной глубиной. Темой обеих книг явились зверские убийства, имевшие место в действительности. Две книги — «Последние заключения» М. Лейна и «Расследование» Э. Дж. Эпштейна — атаковали доклад комиссии Уоррена, созданной для расследования обстоятельств убийства президента Дж. Кеннеди, обвиняя его в том, что сведения исключительной важности были скрыты, искажены, утеряны или полностью игнорированы. Много противоречий вызвала книга «Смерть президента» У. Манчестера в связи с требованиями вдовы президента Кеннеди исключить из нее ряд эпизодов. «Три года в Миссисипи» Дж. Мередита появилась на прилавках книжных магазинов меньше чем за два месяца до того, как бестрашный негр — выпускник университета Миссисипи был ранен из засады в этом штате.

Среди произведений художественной литературы список бестселлеров возглавляет повесть «Секрет Санта Виттории» Р. Крайтона, очень динамичная и подлая юмора антивоенная книга. Большой успех имел роман Г. М. Петракиса «Мечта королей»: эта книга — третья из серии, посвященной описанию греко-американской колонии в Чикаго. Бестселлером была также в высшей степени невежественная книга «Долина кукол» Жанлин Сьюанн — убедительное доказательство того, что при помощи рекламы можно продать что угодно. «Посредник» В. Маламуда (действие происходит в России времен Николая II) был благожелательно встречен критиками. С. Лонгстрит написал 2-ю часть трилогии о Неллоках под названием «Неллок и сыновья». Л. Очиглосс снова добился успеха благодаря своему роману «Расхититель», где он описывает аферы в высших финансовых кругах. А. Роджерс Сент-Джон выпустила религиозную книгу «Не говори никому», которая была одной из самых популярных книг года. Книга Ф. Кибеля о «корпусе мира» в Африке «Дорога Зинзи» является интересной и иногда очень критическим повествованием об американских добровольцах и их работе. «Новая ось» — первая книга, написанная Ч. Ньюменом, молодым профессором

английского языка в Северо-Западном университете, завоевала широкую известность. В ней рассказывается о том, как молодой маленький городок на Среднем Западе становится взрослым. Первый роман 20-летней Сесилии Холланд «Огненный дракон», действие которого происходит в 1066 г., был хорошо встречен критикой. В. Л. Бермен обратился к Менангу, мяфическому городу в Юго-Восточной Азии, расположив там действующих лиц своей новой повести «Знак молниеносного тигра» — интересного произведения с весьма отчетливым подтекстом, направленным против тех, кто любит вмешиваться в дела народов других стран.

В области поэзии 1966 г. нельзя признать плодотворным. Крупные поэты печатались мало. Сборники известных поэтов, опубликованные в 1966 г., включают «Избранные стихи, старые и новые, 1923—1966 гг.», Р. Н. Уоррена и «Рётне: Сборник стихов». Тяжелое впечатление производит полный отчаяния «Ариэль» малоизвестной поэтессы Сильвии Плат, недавно кончившей самоубийством.

Среди литературоведческих и биографических произведений интерес читателей вызвали книга А. Е. Хотчнера «Пана Хемингуэй», описывающая последние 14 лет жизни писателя (вдова Э. Хемингуэй пыталась не допустить опубликования книги), книга Роберт Фрост: Ранние годы, 1874—1915» Л. Томсона. С. Мюаму посвящены «Воспоминания мистера Мюаму» Г. Канана и «Соммерсет и остальные Мюаму», написанная его племянником, англ. писателем Р. Мюаму.

Театр. В июле 1966 г. прекратил свое существование один из самых значительных и старых восточных региональных театров — «Экзор Уоршоп» в Сан-Франциско. В своем втором сезоне «Театр живого искусства» в Филадельфии произвел сенсацию эксцентричной постановкой пьесы Ж. Ануя «Бедный Битос». В «Чарис плейхаус» в Бостоне Т. Ван Бридж великолепно выступил в главной роли в «Жизни Галилея» Брехта. «Американский консервативный театр», основанный и руководимый У. Болдуином, начавший функционировать в Питсбурге в июле 1965 г., 6 месяцев спустя стал демонстрировать свой разнородный репертуар во многих центрах США.

Из постоянных театров Нью-Йорка «Репертуарный театр» в Линкольн-центр в 1965—66 гг. провел свой первый сезон в постоянной резиденции под руководством Х. Блэза и Ж. Ирвинга, но спектакли оказались неудачными. Большой урон «внебродвейским» театрам был нанесен экономическим давлением. Только несколько постановок были благожелательно приняты, особенно «Счастливые концы» и «День отсутствия» негритянского драматурга Д. Т. Уорда. Название «вне Бродвея» было дано некоторым маленьким театральным группам, ставящим экспериментальные работы в кафе, церквях и небольших театрах. На Бродвее ставились гл. обр. обычные коммерческие комедии, из которых лучшей была «Цветок кактуса», амер. вариант Э. Варроуса с Лученом Вакколлом в главной роли.

Ни одна из серьезных амер. пьес, поставленных в бродвейских театрах в прошедшем сезоне, не имела ни художественного, ни коммерческого успеха, включая новые пьесы Э. Олби, Т. Уильямса, У. Ингса, С. Беллоу. Огромный успех у критики и публики имела постановка на Бродвее англ. Королевским Шекспировским театром пьесы Н. Веяса «Преследование и убийство Марата, исполненное на сцене больницы сумасшедшего дома в Шарлотте под руководством маркиза де Сада», сокращенно — «Марат/Сад». Это якобы созданная маркизом де Садом во время его пребывания в сумасшедшем доме пьеса об убийстве Жана Поля Марата, роли в которой исполнились умаленными и действие заключалось в споре между Маратом и де Садом. Пьеса поставлена Н. Бруном, уже давно экспериментирующим в стиле «театра жестокости».

Наиболее значительным событием на балетной сцене в 1966 г. было появление новой труппы Р. Джюффи. После своего сенсационного успеха во время недельного выступления в Нью-Йорк Сити-центр в марте 1966 г. труппа была принята в качестве постоянного коллектива и стала называться «Сити-центр Джюффи балле». Ассамблея заменил в Сити-центр «Нью-Йорк Сити балле», который переехал в Линкольн-центр в 1964 г. Новое здание театра в Саратога-Спрингс (штат Нью-Йорк) было открыто балетом Дж. БалаANCHINA «Сон в летнюю ночь»; БалаANCHINA поставил также «Брамс-Шёнберг Квартет» и «Барбадия», интерпретация для сцены партитуры, посвященной И. Стравинским покойному О. Хансли, «Американ балле театр» второй год функционировал в помещении Нью-Йорк Стейт театр; в июне и июле труппа совершила поездку по Советскому Союзу (во второй раз).

Музыка. Наиболее выдающимся событием в области музыки в 1966 г. было открытие нового здания театра Метрополитен-опера в Линкольн-центр в Нью-Йорке 16 сентября. Это событие было отмечено премьерой специально созданной оперы «Антоний и Клеопатра» С. Барбера (по пьесе Шекспира). В спектакле были заняты только американцы. Роль Клеопатры исполняла soprano Леоптина Прайс, партию Антония пел бас Дж. Диас, партию Цезаря — тенор Дж. Томас. 18 апреля в старом здании Метрополитен-опера было дано грандиозное специальное представление, в которое входили отрывки из 23 опер. Весной труппа Метрополитен-опера совершила турне по Европе, прибыв 31 мая в Париж — впервые после 1910 г.

28 апреля Нью-Йоркский филармонический оркестр впервые исполнил «Пятую симфонию» и «Концерт для рояля с оркестром» американского композитора Д. Даймонда. Оркестр повторил свой удачный эксперимент 1965 г., дав 12 бесплатных концертов в Сентрал парк в Нью-Йорке, а также в парках Бруклина, Бронкса и Куинс в период с 26 июля по 28 августа. Дирижировали Л. Бернштейн, Л. Фосс и А. Уолленштайн. Общее число посетителей этих концертов оценивается примерно в 396 тыс. чел. В конце года было объявлено об уходе в отставку Л. Бернштейна с поста музыкального директора оркестра.

В 1966 г. усилились споры между сторонниками традиционного джаза и так наз. «нового течения». Хотя исполнители джаза этого направления по-прежнему используют духовые инструменты, они не следуют гармоническим образцам ритмики; создается впечатление, что каждый музыкант играет и реагирует на игру других музыкантов в своей собственной манере, причём ответственность за гармоническое, мелодическое или ритмическое руководство переходит от одного к другому. Хотя многокритики приветствовали новое направление, публика в основном не поддерживала «новое течение». Гастролирующие джаз-оркестры в течение многих лет считались эконоимически невыгодными, но в 1966 г. они неожиданно имели большой успех. Дюк Эллингтон исполнил свой концерт духовой музыки в соборе Ковентри в Англии (успех был такой, что бесплатные билеты, раздававшиеся телевизионной компанией, транслировавшей концерт, перепродавались по 5 ф. ст.).

Кино. В 1966 г. кинематографическая продукция США в целом была довольно посредственной. Наиболее сенсационным следует признать фильм М. Николса по пьесе Э. Олби «Кто боится Вирджинии Вулф?» гл. обр. благодаря тому, что в нем выступали Элизабет Тейлор и Ричард Бартон, причём первая играла роль, отличающуюся от ее обычного амбула. Фильм «Тонкое безумие», созданный И. Кершнером, можно считать выдающимся по качеству исполнительского мастерства — блестящее исполнение Джона Вудворда, Ж. Себерга и дебютанта Н. О'Нила. Фильм был снят в Манхаттане. Дж. Акселрод, известный до сих пор как сценарист и драматург, дебютировал в качестве режиссера в фильме «Господи, возьми утку», представляющем собой интересную сатиру на калифорнийский образ жизни. Успеху фильма «Полководец» Ф. Шафнера о Нормандии 14 в. в значительной мере способствовала игра Чарльтона Хестона. Экранизация Д. Линоа «Доктора Живаго» назвала роман В. Пастернака до уровня пустых слов. В фильме «Хартум» блестяще выступили Чарлтон Хестон в роли генерала Гордона и Лоуренс Оливье в роли Махди. Из Нью-Йоркских «независимых фильмов» интересен первый художественный фильм П. Э. Голдмена «Эхо тишины», удостоенный специального приза за лучшую режиссуру на фестивале в Пезаро (Италия). Фильм резко отличался от других работ так наз. школы «нового американского кино» профессиональным подходом и чувством формы. Премия «Оскар» за 1965 г. была присуждена: лучший киофильм — «Звуки музыки»; лучший актер — Ли Марвин за участие в фильме «Кэт Баллоу»; лучшая актриса — Дж. Кристи в фильме «Дорогая».

Изобразительное искусство. На многочисленных выставках сезона 1965—66 гг. демонстрировалось озадачивающее большое количество трехмерных конструкций, экспериментальных картин и предметов с использованием все новых и новых материалов. Из выставок современного искусства в Нью-Йорке ретроспективную выставку работ Р. Мазерулла в Музее современного искусства следует признать наиболее значительной. Интересной была также выставка работ Л. Риверса в Еврейском музее. Утичи-музей организовал большую мемориальную выставку работ С. Дейвиса, к-рый может считаться предвестником поп-арт'а, а галерея Сидни Дженкс — Дж. Сегала — одно из самых своеобразных представителей поп-арт'а. Выставка новых картин Р. Лихтенштейна в галерее Кастелли состояла в основном из абстрактных произведений, которые являлись пародиями, основанными на творческом наблюдении современных стилей. Работавший в таком же направлении М. Рамос продемонстрировал в галерее Ванкени 3-ю выставку своих афиш с обнаженными фигурами. В галерее Пойндекстер были выставлены новые картины Ж. Олитски, написанные пятнами и брызгами. Музей современного искусства показал весной выставку «Образование и действительность», посвященную Дж. М. Тёрнеру, которую посетило большое количество зрителей. Музей Гугенхайма организовал обширную выставку Э. Мунка. Выставка «Английский взгляд» в галерее Мальборо-Герсон включала работы Ф. Вокна, Г. Мура, В. Пасмора, Дж. Пайпера, Г. Сатерленда, а также П. Влейка, Р. Б. Кйтэджа, Р. Пилле, Б. Райли и Дж. Тилсона. Галерея Уорлд-хаус организовала выставку-обзорение под названием «Скульптура всех направлений», в которой современные направления иллюстрировались работами А. Коллера, А. Каро, Т. Дойла, Д. Джалла, С. Ле Уитта, Р. Марри, Д. Смита, М. де Суверо, Л. Вайнера, П. Вейнриба. Кинетическая скульптура была продемонстрирована в ретроспективной выставке Н. Шэффера — Ж. Тингем в Еврейском музее.

СОМАЛИ

(Сомалийская Республика)

Общие сведения. Сомали — государство на С.-В. Африки. Площадь — 637 тыс. км². Население — ок. 2,5 млн. чел. (оценка 1965 г.), гл. обр. сомалийцы. По религии преобладают мусульмане-суиниты. Гос. язык — сомали. Столица — Могадишо (ок. 100 тыс. жит.).

Государственный строй. Глава государства — президент (с июня 1967 г. — Абдирахим Али Шермарк, до этого, с июля 1961 г. — А. А. Осман). Законодательную власть осуществляет Национальное собрание, состоящее из 123 депутатов. Исполнительная власть принадлежит правительству (с июля 1967 г. премьер-министр — М. Х. Ибрагим Эгаль).

Политические партии и профсоюзы. Лига молодых сомалийцев (ЛМС). Правящая партия, созд. в 1943 г. Ген. секретарь — А. Х. Хусейн. Сомалийский демократический союз (СДС). Оппозиционная партия, образ. в 1962 г. Пред. — Х. М. Хусейн. Сомалийский национальный конгресс (СНК). Главная оппозиционная партия, создана в 1963 г. Пред. — Джумале, ген. секретарь — Эгаль. Важнейшие профсоюзные объединения: Всеобщая конфедерация труда Сомали, Всеобщая конфедерация профсоюзов, Конфедерация труда Сомали.

Экономика. Основа экономики — скотоводство. Насчитывается 13,5 млн. овец и коз, 5 млн. верблюдов, 2 млн. голов кр. рог. скота. Обрабатывается ок. 800 тыс. га, 350 тыс. га искусственно орошается. Производство главной экспортной культуры — бананов (св. 100 тыс. т в год) находится в руках итальянских компаний. Другие культуры: зерновые (ок. 100 тыс. т в 1963 г.), свазель (7 тыс. т), хлопчатник, фасоль, рис и пр. Крупнейшее предприятие обрабатывающей пром-сти — сахарный завод (16 тыс. т в год). Импорт значительно превышает экспорт. Главный контрагент — Италия. Ж. д. нет, автодорог — ок. 13 тыс. км, из них ок. 700 км — с твердым покрытием.

С советской помощью в Сомали строится новый крупный порт в Бербере. Порт в Кисмаю сооружается при содействии США.

Денежная единица — сомалийский шиллинг. По курсу Госбанка СССР на июль 1967 г. 100 сом. шилл. = 12 руб. 60 коп. По сообщениям иностранной печати, к середине 1966 г. финансовая помощь Со-

мали от Италии составила ок. 45 млн. ф. ст., от СССР и США примерно по 30 млн. ф. ст.

Важнейшие события и внешняя политика. В 1966 г. внутренняя и внешняя политика правительства Сомали по-прежнему в наибольшей мере определялась стремлением добиться воссоединения в рамках единого сомалийского государства всех районов, населенных сомалийцами (некоторые пограничные с Сомалийской Республикой районы Кении и Эфиопии, Французское Сомали, на территорию которого претендует также Эфиопия). В северных районах Кении продолжались вооруженные стычки сомалийских повстанцев — «шифта» — с правительственными войсками. По утверждению государственных деятелей Сомалийской Республики, правительство Кении проводит широкую кампанию репрессий против сомалийцев, в результате которой из Кении в Сомали бежало около 70 тыс. сомалийцев. Кения, в свою очередь, обвиняет Сомали в организации движения «шифта» и в помощи ему. Между двумя странами в 1966 г. неоднократно происходили пограничные инциденты. Проводившиеся в декабре 1965 г. в Танзании переговоры А. А. Османа с Дж. Кеньятой закончились провалом. Переговоры возобновились в апреле 1966 г. в Найроби, но также не дали положительного результата. В течение года происходили инциденты и на сомалийско-эфиопской границе. Осенью 1966 г. обострились отношения Сомалийской Республики с Францией, причиной явилось подавление французской полицией и войсками выступлений сомалийцев во Французском Сомали, требовавших предоставления стране независимости.

В апреле была проведена реорганизация правительства. В ноябре взяты под контроль государства все банки и страховые компании. В июне из страны выслан за ведение подрывной деятельности военный атташе США полковник Рознер. В Сомали действует ок. 100 сотрудников «корпуса мира» США.

В октябре президент Сомалийской Республики Аден Абдулла Осман находился с официальным визитом в СССР. Коммунике о результатах переговоров отмечает, в частности, совпадение или близость точек зрения двух государств по важнейшим международным проблемам, необходимость вывода из Юж. Вьетнама всех иностранных войск и пресечения подрывной деятельности империализма в Африке.

Л. К.

СОМАЛИ

(Французский Берег Сомали)

Французский Берег Сомали — страна на С.-В. Африки, на берегу Баб-эль-Мандебского пролива. Владение («заморская территория») Франции. Площадь — 23 тыс. км². Население (оценка 1963 г.) — 86 тыс. чел., гл. обр. народности давакиль (30,5 тыс. чел.) и сомали (24 тыс. чел.), арабов — 3 тыс. чел., европейцев — 7 тыс. чел. Адм. центр — Джибути (41 тыс. чел. в 1961 г.). Управляется французским губернатором. Губернатор возглавляет исполнительный совет (8 членов). Избираемая населением территориальная ассамблея (32 депутата) — совещательный орган. За независимость страны выступает партия Демократический союз Сомали. Республика Сомали рассматривает Французский Берег Сомали как часть своей территории, незаконно удерживаемую Францией. Основное занятие населения — полукочевое скотоводство. Насчитывается св. 500 тыс. овец. Обрабатывается ок. 65

тыс. га. Распространены рыболовство, добыча жемчуга и губок, добыча соли из морской воды. Имеются предприятия по первичной обработке кофе, кож, шкур и пр. Через порт Джибути, связанный ж. д. с Аддис-Абебой, проходит значительная часть внешнеторгового оборота Эфиопии, а также часть экспортных товаров Республики Сомали. В 1962 г. грузооборот ж. д. составил 191 млн. т-км. В 1964 г. насчитывалось св. 4 тыс. автомобилей. Судооборот порта Джибути в 1964 г. — 12 млн. нетто рег. т; грузооборот в 1962 г. (тыс. т): выгрузка — 674, погрузка — 281.

Денежная единица — джибутийский франк = 0,023 франц. франка. Обычный бюджет 1965 г. сбалансирован в сумме 1965 млн. франков. В последние годы значительно возрос объем внешней торговли. Импорт в 1964 г. — 27,7 млрд. джиб. фр., экспорт (шкура, мясо) — 3,8 млрд. фр. (в 1962 г. соответственно

4,2 млрд. и 0,47 млрд. франков). Джибути — крупная военно-морская база Франции, международный аэропорт.

В августе 1966 г. во время пребывания в стране президента Франции Ш. де Голля проходили массовые демонстрации и митинги, выдвигались требования не-

медленного предоставления независимости. В результате столкновений населения с полицией и войсками имелись многочисленные жертвы. 21 сентября правительство Франции объявило, что до 1 июля 1967 г. будет проведен референдум по вопросу о будущем политическом статусе Французского Сомали.

СУДАН

(Р е с п у б л и к а С у д а н)

Общие сведения. Судан — государство на северо-востоке Африки. Площадь — 2,5 млн. км². Население — 13,9 млн. чел. (оценка 1966 г.), гл. обр. арабы, на юге — негроидные племена (динка, шиллук, нуэр и др.). Государственная религия — ислам (ок. 2/3 населения — мусульмане, остальная часть — анимисты и христиане). Государственный язык — арабский. Столица — Хартум (с пригородами ок. 250 тыс. жит.).

Государственный строй. С ноября 1964 г. функции главы государства осуществляет Верховный Совет Республики Судан (ВСРС), состоящий из 5 членов (пред. ВСРС — И. аль-Азхари). Глава правительства — М. А. Махджуб (с мая 1967 г.).

Политические партии и профсоюзы. Политические партии возобновили свою легальную деятельность с октября 1964 г. **Н а ц и о н а л н о и н и ц и а т с к а я п а р т и я** (НЮП). Созд. в 1952 г. Пред. — Исмаил аль-Азхари. **П а р т и я « а л ь - У м м а »** («Нация»). Образ. в 1945 г. Политический орган религиозной секты «Ансар». Ген. секретарь — Седдик аль-Махди. **П а р т и я « М у с у л ь м а н с к о е б р а т е р с т в о »**. Лидер — Х. Тураби. **И с л а м с к и й р е с п у б л и к а н с к и й ф р о н т** (ИРФ). Религиозная партия, по сравнению с другими религиозными партиями, придерживающаяся в целом более левой ориентации. **Н а р о д н о - д е м о к р а т и ч е с к а я п а р т и я** (НДП). Созд. в 1956 г. Пользуется поддержкой религиозной секты «Хатмия». Пред. — А. А. Рахман, ген. секретарь — А. ас-Сейид Хамад. **С о ц и а л и с т и ч е с к и й д е м о к р а т и ч е с к и й б л о к** (СДБ). В него входят СКП, НДП и др. демократические партии и организации. **С у д а н о - а ф р и к а н с к и й н а ц и о н а л ь н ы й с о ю з** (САНУ). Крупнейшая партия Юж. Судана. Созд. в 1961 г. Ген. секретарь — У. Денг. **Ф р о н т Ю ж н о г о С у д а н а** (ФЮС). Партия чиновников и представителей интеллигенции — уроженцев юга страны. **С у д а н с к а я К о м м у н и с т и ч е с к а я п а р т и я** (СКП). Обр. в 1946 г. Ген. секретарь — Абдель Халеб Махджуб. Крупнейшие профобъединения — **Ф е д е р а ц и я р а б о ч и х п р о ф с о ю з о в С у д а н а** и **С о ю з з е м л е д е л ь ц е в С у д а н а**. Большим влиянием пользуется **Н а ц и о н а л ь н ы й ф р о н т п р о ф е с с и о н а л ь н ы х о р г а н и з а ц и й**, куда входит большинство профсоюзов страны. Видную роль в политич. жизни страны играют религиозные секты «Ансар» и «Хатмия».

Экономика. Главные с.-х. культуры: хлопчатник (сбор хлопка-сырца в 1964/65 г. — ок. 140 тыс. т), сорго и просо (среднегодовой сбор — 1100—1400 тыс. т), арахис (140—200 тыс. т), кунжут (ок. 150 тыс. т). Насчитывается (1962 г.) 10,4 млн. голов крупного рогатого скота, 8,7 млн. овец, 7,2 млн. коз, 2 млн. верблюдов, ок. 700 тыс. ослов и лошадей. Судан поставляет ок. 85% мировой продукции гуммиарабика — ок. 50 тыс. т в год. Установленная мощность электростанций — ок. 60 тыс. кет. В 1963 г. добыто 18,6 тыс. т хромитов. Ведется детальное обследование крупного месторождения асбеста. Протяженность ж. д. — ок. 5,4 тыс. км (1965 г.), грунтовых дорог — св. 4 тыс. км, длина судоходных участков Нила и его притоков — 4,5 тыс. км. Денежная единица — суданский фунт.

По курсу Госбанка СССР на июль 1967 г. 1 суд. фунт = 2 руб. 59 коп. Стоимость импорта в 1964 г. — 95,5 млн., экспорта — 67 млн. суд. фунтов.

Важнейшие события и внешняя политика. В течение всего 1966 г. на юге страны продолжались столкновения между правительственными войсками и негроидными народностями, часть руководителей которых выдвигает требование об отделении Юж. Судана. Беженцы из Юж. Судана по-прежнему массами прибывали в соседние с Суданом страны (в Уганде в начале 1966 г. насчитывалось св. 100 тыс. южносуданских беженцев). Большую активность в 1966 г. проявлял созданный в Уганде г. н. «Фронт освобождения Азии», по сообщениям печати широко поддерживаемый государствами Запада, Угандой, Кенией и некоторыми др. африканскими странами («Фронт» добивается создания на юге Судана независимого государства «Азания»). В начале 1966 г., пытаясь укрепить свои позиции, правящие партии пошли на установление контактов с оппозиционной НДП, предложив ей места в правительстве, Верховном Совете и в Комитете 12-ти, рассматривающем проблему Юга и вопросы выборов. Однако НДП отклонила предложение участвовать в правительственной коалиции.

Обострилась политическая борьба внутри «аль-Умма». Большинство активистов партии сгруппировалось вокруг С. аль-Махди, выдвинувшего более умеренную в целом программу. В июле при голосовании в Учредительном собрании за доверие правительству было подано лишь 25 голосов. Новое правительство возглавил С. аль-Махди. В этом коалиционном правительстве семь министров представляли «аль-Умму» (сторонников С. аль-Махди), семь — НЮП, два — партии Юга Судана.

Выступивший в декабре с правительственным заявлением в Учредительном собрании С. аль-Махди высказался за позитивный нейтралитет и неприсоединение к блокам. С. аль-Махди воздержался от открытой поддержки создания «Исламского пакта», интервенцию США во Вьетнаме квалифицировал как угрозу всеобщему миру.

В феврале на побережье Красного моря началось строительство американской станции слежения за спутниками. В феврале проходили переговоры Судана с Чадом по проблемам беженцев из Южного Судана и нормализации отношений (ранее Чад обвинял Судан в поддержке чадского антиправительственного движения). Заключено соглашение о торговле, воздушном сообщении и пограничном режиме. В то же время велись переговоры по проблемам суданских беженцев с ЦАР. В марте Судан посетила делегация советских учителей. В апреле восстановлены дипломатические отношения с Англией, прерванные в декабре 1965 г. во исполнение решения ОАЕ. В том же месяце Федерация суданских профсоюзов и Федерация гос. служащих организовали большую демонстрацию в знак протеста против отказа властей удовлетворить требования трудящихся об улучшении жизненных условий и расширении прав профсоюзов. В апреле 2-й съезд Союза суданской молодежи осудил агрессию США во Вьетнаме. В марте Судан посетил король Саудовской Аравии Фейсал, который вел переговоры о создании «Исламского пакта». В мае для решения существующих спор-

ных проблем была направлена миссия доброй воли в Сомали. В мае проходила конференция профсоюза железнодорожников Судана, принято решение об участии профсоюза в политической борьбе в защиту демократических свобод. В том же месяце работники почт и телеграфа

Судана провели трехдневную забастовку, требуя повышения зарплаты и улучшения условий труда. В июне велись переговоры с Эфиопией по урегулированию пограничных вопросов и уточнению демаркационной линии.
Е. Фатис.

СЬЕРРА-ЛЕОНЕ

Общие сведения. Сьерра-Леоне — государство в Западной Африке. Входит в состав Содружества наций, возглавляемого Великобританией. Площадь — 72,3 тыс. км². Население — 2403 тыс. чел. (оценка 1966 г.). Столица и главный порт — Фритаун (ок. 130 тыс. жит.). Гос. язык — английский.

Государственный строй. Глава государства — англ. король (с 1952 г. — королева Елизавета II), представляемый генерал-губернатором. Законодательная власть принадлежит однопалатному парламенту. В результате военного переворота, происшедшего 23 марта 1967 г., был создан военный «Совет национального преобразования» (СНП) из 8 чел., который взял на себя всю полноту власти. Председатель СНП — подполковник Э. Джаксон-Смит. Действие конституции 1961 г. приостановлено, распущены палата представителей и политические партии.

Политические партии и профессиональные союзы. До 23 марта 1967 г. в стране были две основные политические партии — Народная партия Сьерра-Леоне (НПСЛ), являвшаяся правящей партией и выражавшая интересы крупной национальной буржуазии и феодально-помещичьей племенной знати (лидер — А. Марган, бывший премьер-министр) и Всенародный Конгресс, оппозиционная партия, выступавшая за проведение независимой политики национального экономического развития (лидер — С. Стивенс). После военного переворота 1967 г. лидеры партий арестованы. Основные профцентры «Совет труда» и «Конгресс профсоюзов» объединились в мае 1966 г. в единый центр — «Конгресс труда Сьерра-Леоне», президент — К. Коккер.

Экономика. В с. х-ве занято ок. 90% самостоятельного населения. Обрабатываемые земли — 3,7 млн. га (51,3% всей площади). Основная продовольственная культура — рис (посевная площадь — 270 тыс. га, сбор риса-сырца в 1965 г. — ок. 3 млн. т). Сбор не обеспечивает потребности населения, в 1966 г. было ввезено 38 тыс. т риса. Экспортное значение имеют ядра пальмового ореха (в 1965 г. — 2,7 млн. ф. ст.), кофе (0,6 млн. ф. ст.) и др. В 1965 г. добыча алмазов — 1600 каратов, железной руды — ок. 3 млн. т (3-е место в Африке). Господствующее положение в горно-рудной пром-сти продолжают занимать англ. компании «Сьерра-Леоне дивелопмент К^о», «Сьерра-Леоне се-

лехи траст» и «Даймонд корпорейшен». Строится нефтеочистительный завод с привлечением израильского и японского частного капитала. В 1966 г. завершено строительство плотины Гумма-Вели и водохранилища ок. Фритауна. В 1965 г. импорт — 38,4 млн. ф. ст., экспорт — 32,2 млн. ф. ст. На долю Великобритании приходится 73% экспорта и 33% импорта, доля США в импорте — 14%.

Важнейшие события и внешняя политика. Проводившаяся правительством А. Маргана политика «открытых дверей», направленная на всемерное привлечение иностранного капитала, не дала ожидаемых результатов. Вследствие этого разработанный в 1962 г. 10-летний план экономического развития, рассчитанный в основном на иностранные кредиты и займы, оказался нереальным, и правительство вынуждено было разработать проект нового 5-летнего плана, основной упор в котором делался на развитие с. х. производства с привлечением внутренних ресурсов. Задолженность правительства по долгосрочным займам и коммерческим кредитам на конец 1966 г. составила 33 млн. ф. ст. Вследствие прекращения строительства запланированных объектов количество безработных, по официальным данным, достигло 8 тыс. чел. Резко обострилась внутривнутриполитическая обстановка в стране в связи с приближением парламентских выборов (17 марта 1967 г.). В целях поднятия престижа правящей партии А. Марган стремился ввести однопартийную систему и таким образом покончить с оппозицией. Однако большинство населения высказалось против такой системы и Марган был вынужден отказаться от этого намерения. В разгар предвыборной кампании Марган объявил о раскрытии в стране «заговора» группы старших офицеров армии, к которому якобы была причастна партия Всенародный конгресс. (Предварительные итоги выборов 17 марта показали, что Народная партия потерпела поражение). В июне 1966 г. около Фритауна было открыто высшее военное училище, инструкторами в котором работают офицеры вооруженных сил Израиля. В июне между США и Сьерра-Леоне заключено соглашение о поставках с. х. излишков на сумму 324 тыс. долл. В сентябре МВФ объявил о предоставлении Сьерра-Леоне кредита на сумму 7,5 млн. долл. В июле между Сьерра-Леоне и ОАР подписано торговое соглашение и соглашение о культурном и техническом сотрудничестве.
Е. Ю.

СЯНГАН

Сянган (Гонконг) — территория на Юго-Вост. побережье Китая. Состоит из о-ва Сянган, небольшого участка на п-ове Цзюлун, отторгнутых Великобританией у Китая по неравноправному договору 1842 г., и арендованной у Китая в 1898 г. на 99 лет т. н. Новой территории — большей части п-ова Цзюлун с прилегающими о-вами. Общая площадь — 1012 км². Население (1966 г.) — 3716 тыс. чел., 98% — китайцы. Управляется английским губернатором. Сянган — крупный торгово-распределительный, финансовый и промышленный центр, в экономике которого важные позиции занимает английский капитал. В 1966 г. насчитывалось св. 9 тыс. предприятий, на которых было занято

377 тыс. чел. Свыше 2/5 рабочих занято в текстильной и швейной пром-сти. В середине 1966 г. имелось 734 тыс. веретен и 22 тыс. ткацких станков. Кроме того, развиты пластмассовая, электротехническая, металлообрабатывающая, полиграфическая, сулостроительная пром-сть, также работающие в основном на экспорт. Производства цемента в 1966 г. оценивалось в 250 тыс. т, электроэнергия — 2,5 млрд. квт-ч. Основные торговые партнеры — США, Англия, Япония, ФРГ. Особую роль играет Сянган во внешнеэкономических связях КНР, являясь для нее крупным источником иностранной валюты. На долю КНР приходится свыше четверти сянганского импорта, тогда как экспорт в КНР очень незначителен.

Огромные средства КНР получает также через принадлежащие ей в Сянгане банки, торговые и промышленные предприятия.

Общие итоги внешней торговли Сянгана
(млн. г. долл.)

	1964 г.	1965 г.	1966 г.*
Оборот	14335	15495	10874
Импорт	8551	8965	6250
Экспорт	5784	6530	4624
в т. ч. реэкспорт	1356	1503	1104
Сальдо	-2767	-2435	-1626

* 8 месяцев.

Постоянный дефицит торгового баланса покрывается невидимыми поступлениями от страхования, валютных операций и туризма (доходы от туризма в 1965 г. — 950 млн. г. долл.). Грузооборот порта в 1965 г. — 9,5 млн. т. В конце 1966 г. действовало 312 отделений местных и иностранных банков с общей суммой депозитов — 8,1 млрд. г. долл. Денежная единица — гонконгский доллар = 15 англ. пенсам. В 1966 г. продолжалось начавшееся в 1965 г. замедление темпов роста экономики, связанное с трудностями сбыта на внешних рынках и перепроизводством в ряде отраслей. Обанкротилось большое количество мелких предприятий. Ф. Трилич.

Сянган давно уже служит базой для кораблей 7-го флота США, в т. ч. и тех, которые ведут военные действия во Вьетнаме. Например, в январе 1966 г. в Гонконге находились атомный авианосец «Энтерпрайз» и корабль «Бейкбридж».

В отношении проблемы беженцев из КНР в Гонконг между английской администрацией колонии и властями КНР в 1966 г., как и в прежние годы, существовала четкая согласованность действий, выражающаяся в усиленном патрулировании границы с обеих сторон. Эти меры, а также улучшение продовольственного положения в КНР снизила эмиграцию до 1300 чел. в месяц в 1963 г. и 250 чел. в месяц в 1965 г. (В 1962 г., как и в предыдущие несколько лет, количество беженцев достигло 12 тыс. чел. в месяц).

Однако в 1966 г. эмиграция вновь резко возросла, хотя пограничные наряды, особенно с китайской стороны, были усилены в несколько раз, для подкрепления пограничной охраны к границе были стянуты крупные китайские воинские части (по сообщениям печати, в сентябре 1966 г. вдоль границы с Гонконгом круглосуточно стояла цепь китайских солдат, расстояние между которыми составляло около 3 метров). Как и прежде, КНР не заявляла протестов против массового ухода своих граждан в Гонконг.

В апреле 1966 г. в связи с резким увеличением транспортных тарифов по Гонконгу прокатилась волна беспорядков. Демонстранты, вышедшие на улицы, опрокидывали автобусы и машины, громили магазины. Погибло 11 чел. 8—10 апреля был введен комендантский час. За эти дни полиция арестовала св. 250 чел., которые были затем приговорены к различным срокам тюремного заключения.

В июле Гонконг посетил министр обороны Англии Хилл, заявивший, что Англия будет продолжать увеличивать количество своих войск в колонии.

И. Неаков.

ТАИЛАНД

Общие сведения. Таиланд — государство в Юго-Вост. Азии на п-ове Индокитай и частично на Малаккском п-ове. Площадь — 514 тыс. км². Население — 31 млн. чел. (1966 г.). Основное население — тай (смапы), св. 3 млн. китайцев, имеется также компактное малайское национальное меньшинство на юге. Столица и главный порт — Банкок (1,9 млн. жит., с пригородами, 1966 г.). Официальный язык — тай. Господствующая религия — буддизм.

Государственный строй. Таиланд — монархия. Глава государства — король Пумпюн Адулядет (Рама IX, коронован в 1950 г.). При короле имеется консультативный совещательный орган — тайский совет. Фактически неограниченная власть принадлежит правительству из представителей армии во главе с маршалом Таномом Киттикачоном.

Политические партии и профессиональные союзы запрещены после переворота в октябре 1958 г. Коммунистическая партия Таиланда (осн. в 1942 г.) находится в подполье.

Экономика. В основных отраслях экономики господствуют иностранные монополии. По капиталовложениям 1-е место занимает Великобритания, контролирующая большую часть добычи олова, значительную часть производства тиковой древесины, каучука и т. д. Активно внедряется капитал Японии (автосборочные, химические предприятия), США (строительство дорог, торговля), ФРГ (химические предприятия). С 1959 г. по ноябрь 1966 г. общая сумма иностранных капиталовложений в экономику составила 3029 млн. бат, в т. ч. США — 126,3 млн. бат, Япония — 452,6 млн. бат. С 1961 г. по 1965 г. в Таиланде было создано св. 150 совместных и 15 иностранных предприятий. В 1966 г. иностранная помощь Таиланду возросла вдвое по сравнению с 1965 г. и составила 1,1 млрд. бат, или 56,1 млн.

долл., в т. ч. помощь США — 44,9 млн. долл. по сравнению с 18,6 млн. долл. в 1965 г.

В 1966 г. валовой национальный продукт увеличился на 7%, прирост в с. х-ве составил 4,5%, в легкой промышленности — 15%. Национальный доход возрос на 7%.

Участие Таиланда в СЕАТО и в войне против вьетнамского народа на стороне США, перевооружение армии привели к значительному росту военных расходов. В 1965 г. они составили почти 1/4 всех бюджетных расходов. В результате в 1966 г. цены на все предметы первой необходимости, за исключением табака, выросли в целом на 5%.

Общая сумма иностранных займов к январю 1965 г. составила 9460 млн. бат.

Сельское хозяйство. По официальным данным, 2,6 млн. крестьян составляют безземельные арендаторы, около 1 млн. — батраки и сезонные рабочие. Главная культура — рис. В 1965/66 г. собрано (в тыс. т): риса — 9588, кассавы — 2340, кукурузы — 1000, бананов (1963/64 г.) — 707, кенафа — 370. Производство натурального каучука в 1965/66 г. составило 216,5 тыс. т.

Промышленность. В 1965 г. произведено 19 тыс. т олова в концентрате (1964 г. — 15,6 тыс. т), добыто 750 тыс. т железной руды, 33,4 тыс. т марганцевой руды и т. д. В 1966 г. западногерманская фирма «Фарберне Хёхст» строила в Банкоке химический завод, концерн Круппа вел переговоры о строительстве металлургического завода. С участием американского капитала сооружались завод минеральных удобрений и шинный завод. Продолжалось строительство ГЭС «Пумпюн» мощностью 570 тыс. кВт. В марте закончено строительство дамбы на реке Нампюнг. В 1965 г. произведено 1,2 млн. т цемента, 175 тыс. т сахара, 14,5 тыс. т х-б пражки (1964 г.), св. 1 млн. м³ деловой древесины (1964 г.).

Транспорт. На 1 января 1965 г. протяженность ж. д. — 3598 км, шоссежных — 11,5 тыс. км. Большая часть грузооборота приходится на речной транспорт. С помощью США осуществляется широкая программа строительства стратегических шоссежных дорог. В марте открыто шоссе Чачэнгсао — Кабинбури, обеспечивающее транспортную связь между побережьем Сиамского залива и сев.-вост. частью страны. В апреле открыта шоссежная дорога Банкок — Сарабури.

Внешняя торговля. В 1965 г. стоимость экспорта составила 622 млн. долл. (рис — 210 млн., каучук — 96 млн., олово — 56 млн. долл.), импорта — 772 млн. долл. За первые 6 месяцев 1966 г. экспортировано 1026 тыс. т риса. Таиланд — третий в мире экспортер натурального каучука (после Малайи и Индонезии), ежегодно его экспортируется до 200 тыс. т. **Денежная единица** — бат = 0,048 доллара США. Общая сумма бюджета на 1967 г. — 18,5 млрд. бат.

Важнейшие события и внешняя политика. В 1966 г. правительство Таиланда по-прежнему всемерно поддерживало агрессивный курс США в Юго-Вост. Азии. С тайландских баз в 1966 г. осуществлялось до 80% вылетов американских самолетов, бомбивших ДРВ и контролируемые патриотическими силами районы Лаоса. В течение года велось широкое строительство новых военных баз США. Численность американских войск на территории Таиланда к концу года возросла до 35 тыс.

Внутри страны правительство в 1966 г. проводило политику подавления всех оппозиционных сил, вело борьбу с партизанским движением в сев.-вост. районах. В боях принимали участие войска США. В июне было подписано американо-тайландское соглашение об укреплении полицейских сил Таиланда.

В 1966 г. правительство Таиланда принимало прямое участие в американской агрессии во Вьетнаме. В июле в Юж. Вьетнам прибыла эскадрилья тайландских ВВС, в октябре — десантное судно с экипажем в 200 чел. Правительство Киттикачона приняло решение послать в Юж. Вьетнам св. 2000 солдат.

Правительство Таиланда в 1966 г. активно поддерживало созыв Манильского совещания (октябрь). Таиланд стал участником нового агрессивного блока АЗПАК, созданного по инициативе США. В феврале США безвозмездно передали Таиланду 71 патрульное судно и мины тральщик. В течение года США поставили Таиланду 18 бронетранспортеров, 62 танка, партию реактивных истребителей «F-25» и т. д. В 1966 г. в США прошли подготовку 30 тайландских военных летчиков.

Сохранялась напряженность на границе с Камбоджей, тайландские войска неоднократно нарушали границу, обстреливали пограничные деревни.

В феврале премьер-министр Т. Киттикачон был с официальным визитом в Новой Зеландии и Австралии, в марте — на Филиппинах. В октябре в Банкок нанес визит президент США Л. Джоксон, в декабре — гос. секретарь Д. Раск. Обсуждался вопрос укрепления военных блоков в Юго-Вост. Азии и расширение участия Таиланда во вьетнамской войне.

Таиланд и США подписали в 1966 г. соглашение о строительстве в Таиланде в 1967—68 гг. крупнейшей в Азии радиостанции мощностью 1000 кВт «Голос свободной Азии».

В сентябре в СССР побывала первая делегация деятелей культуры Таиланда. В ноябре — декабре в Банкоке проходила 1-я Азиатская международная торговая ярмарка, в которой принял участие СССР.

В. Ильиненко.

ТАНЗАНИЯ — см. Объединенная Республика Танзания.

ТИМОР

Тимор — колония Португалии в архипелаге Малых Зондских островов. Занимает сев.-вост. часть острова Тимор, небольшой участок на северном побережье этого о-ва, а также прилегающие о-ва Камбинг и Яко. Площадь — ок. 18,9 тыс. км² (The Encora Year Book, 1966). Население (оценка 1965 г.) — 560 тыс. чел., гл. обр. малайцы. Европейцев — ок. 1800 чел. Административный центр и главный порт — Дили (18,7 тыс. жит.). Управляется португальским губернатором.

Основа экономики — плантационное хозяйство. Глав-

ные культуры — продукты кокосовой пальмы, кофе и каучук. Стоимость экспорта в 1963 г. (в тыс. эскудо) — 46 296, импорта — 77 717.

Протяженность шоссежных дорог — ок. 2,9 тыс. км, в 1963 г. насчитывалось св. 800 автомашин. Дили связан авиалинией с Дарвином (Австралия).

В 1962 г. в Джакарте (Индонезия) был создан Комитет освобождения Тимора, а в 1963 г. было образовано «правительство Объединенной Республики Тимор в эмиграции».

С. З.

ТОГО

(Тоголезская Республика)

Общие сведения. Того — государство в Зап. Африке на побережье Гвинейского залива. Площадь — 56,6 тыс. км². Население — ок. 1,7 млн. чел. (1966 г.). Столица — Ломе (св. 100 тыс. чел.). Официальный язык — французский.

Государственный строй. По конституции 1963 г. глава государства и правительства — президент, избираемый на 5 лет. Высший законодательный орган — Национальное собрание. После государственного переворота 13 января 1967 г. конституция упразднена, Национальное собрание распущено, президент (Н. Грюницкий) и правительство низложены. Власть осуществляет временный орган — Комитет национального примирения, во главе которого находится полковник Клебер Дадрю.

Политические партии и профсоюзы. Демократический союз населения Того (ДСНТ). Образован в 1959 г. После военного переворота 1963 г. и до января 1967 г. — ведущая политическая партия. Лидер — Н. Грюницкий. Партия единства Того (ПЕТ). Образована в 1941 г. В 1958—63 гг. была правящей партией. «Жювенто». Образована в 1951 г. Народное движение Того. Образована в 1954 г. Основной профцентр — Национальный союз трудящихся Того.

Экономика. В 1966 г. вступила в действие первая пятилетняя программа развития, предполагающая увеличение валовой продукции в среднем на 5% в год. Финансирование программы (28 млрд.) на 83% планируется осуществить за счет внешних источников. Голд-

вая продукция продовольственных культур (в тыс. т): маниока — 700—800, ямс — 400—450, маниок и сорго — 115—120, кукурузы — 65—70. Товарная продукция основных экспортных культур: кофе и какао — 15—18, хлопка-волокна и хлопка-семян — 8—9, арахиса — 2—3, копры — 1—3. поголовье скота (в тыс., 1963 г.): буйволы — 160, мелкий рогатый скот — 900, свиньи — 200.

Возросла добыча фосфоритов — св. 1 млн. т в 1966 г. Тоголезскому правительству принадлежит 20% акций компании, осуществляющей разработку фосфатного месторождения. Удвоилось производство крахмала из маниока на з-де в Ганаве (ок. 6 тыс. т в 1964 г.). Первую продукцию дали новые текстильная ф-ка и шивоваренный з-д. Строится з-д пластмасс, завершается сооружение первой очереди глубоководного порта в Ломе за счет займа ФРГ. Выработка электроэнергии в 1966 г. — ок. 12 млн. кВт-ч.

Стоимость экспорта в 1965 г. — 6,7 млрд. афр. фр., импорта — 11,1 млрд., дефицит достиг самого большого размера за последние 5 лет. Первым внешнеторговым партнером остается Франция, но в целом ее роль уменьшается, гл. обр. за счет США и ФРГ. Несколько увеличился объем торговли с социалистиче-

скими странами. Торговый обмен со странами Африки сокращается.

Принято решение о создании Национального банка развития. Денежная единица — африканский франк = 0,02 французского франка.

Важнейшие события и внешняя политика. Взятый Н. Грюницким курс на проведение политики «национального союза и примирения» успеха не имел. Усились противоречия в правительстве. В 1966 г. трижды изменялся состав правительства, гл. обр. в целях укрепления позиций ДСНТ и режима личной власти. В декабре 1966 г. был ликвидирован предусмотренный конституцией пост вице-президента. Возрастало общее недовольство режимом Грюницкого, активизировалась оппозиция. В ноябре 1966 г. имела место неудавшаяся попытка государственного переворота.

Внешнеполитический курс в 1966 г. характеризовался дальнейшим укреплением связей с Францией и др. западными государствами. Заключен договор о дружбе и экономических связях с США. Получен дополнительный крупный заем на строительство порта от ФРГ. В июне 1966 г. Того вступило в Совет Согласия.

З. Токорева,

ТОНГА

Острова Тонга (острова Дружбы) — группа островов в Тихом океане, в Полинезии. Протекторат Великобритании с 1899 г. Общая площадь 150 островов Тонга — 797 км². Население (оценка 1964 г.) — 71,4 тыс. чел., полинезийцы. Главный город и порт — Нукуалофа на острове Тонгатабу. Формально Тонга — конституционная королевство. Фактически управляется английским губернатором островов Фиджи. В качестве со-

вещательного органа имеется законодательная ассамблея.

Осн. занятия населения — с. х-во. Возделываются кокосовая пальма, бананы, цитрусовые. Главная статья экспорта — копра и бананы (в 1964 г. их вывезено соответственно 9,9 тыс. т и 92,9 тыс. ящиков). Развиты кустарные промыслы (резьба по дереву, плетение сетей, постройка небольших судов).

ТРИНИДАД И ТОБАГО

Общие сведения. Тринидад и Тобаго — государство, расположенное в Карибском море на о-вах Тринидад (4828 км²) и Тобаго (300 км²). Входит в Содружество, возглавляемое Великобританией. Население — 1 млн. чел. (на середину 1966 г.). 43% населения — негритянского происхождения, 36% — выходцы из Индии. Официальный язык — английский. Столица — Порт-оф-Спейн (на Тринидаде) — 95 тыс. жит. Имеются военные базы США (по соглашению от 8 декабря 1960 г. срок американской аренды — 17 лет).

Государственный строй. Глава государства — англ. король (королева Елизавета II), представленный генерал-губернатором (с 31 августа 1962 г. — С. Очой). Законодательная власть принадлежит двухпалатному парламенту: палате представителей, избираемой всеобщим голосованием на 5 лет, и сенату, назначаемому генерал-губернатором по рекомендации премьер-министра. Премьер-министр, министр иностранных дел, планирования и развития — Э. Уильямс.

Политические партии. Народное национальное движение. Осн. в 1958 г.; лидер — Э. Уильямс. Демократическая лейбористская партия. Оппозиционная. Осн. в 1956 г.; лидер — Р. Капилдео. В 1965 г. в результате раскола этой партии возникла Либеральная партия; лидер — П. Фаркуар.

Экономика. Нефтяная пром-сть — основа экономики (30% валового продукта). Добыча в 1965 г. — 6,8 млн. т (7 млн. т в 1964 г.); число действующих скважин — 3246; число занятых — 20 тыс. чел. 90% добываемой нефти приходится на компании: «Тексако Тринидад» (США) и английские — «Бритнип петролеум» и «Шелл Тринидад», к-рые имеют 3 нефтеперерабаты-

вающих з-да общей годовой мощностью в 18 млн. т (на конец 1965 г.), что в 2,6 раза превышает собственную добычу. В 1965 г. импорт нефти (гл. обр. из Венесуэлы и Саудовской Аравии) — 13 млн. т; переработано — 17 млн. т, нефтепродукты дали св. 74% экспорта страны. Главная экспортная с.-х. культура — сахарный тростник. В 1965 г. производство сахара-сырца — 254,6 тыс. т. Падение цен на сахар и какао привело к ухудшению экономического положения, росту безработицы (15% всей рабочей силы в конце 1965 г.). 2-й правительственный план пятилетнего развития (1964—68 гг.) предусматривает расходы в 302,6 млн. долл. Тринидад и Тобаго (против 221,1 млн. по плану 1958—62 гг.). Из этой суммы 21% ассигнован на развитие электроэнергетики, 14% — сельское, лесное х-во и рыболовство, 12% — строительство дорог, 10% — жилищное строительство. В течение 1966 г. получены займы и кредиты: от Экспортно-импортного банка США на сумму 4 млн. долл. США для закупки оборудования связи; от Канады в сумме 10,8 млн. долл. Тринидад и Тобаго для финансирования с. х-ва, жилищного и дорожного строительства. В 1965 г. (в млн. долл. Тринидад и Тобаго): экспорт — 688,9, импорт — 813,6, в т. ч. (в % от общей стоимости) нефть и нефтепродукты — 81,5 (нефтепродукты — 74,1), сахар-сырец — 5,9, какао-бобы — 0,6, в т. ч. (%) нефть сырая — 48,6, автомобили и части — 3, мясо и мясные изделия — 1,6, мука пшеничная — 1,6, молоко — 1, хлопчатобумажные ткани — 0,5. Географическое распределение в 1965 г. (в %) экспорта: Великобритания — 16,9 (в 1964 г. — 22), США — 33,1 (в 1964 г. — 27,2), Нидерланды — 9,1 (9,2), Швеция — 6,3 (3,4); импорта: Великобритания — 16,6 (в 1964 г. — 18), США — 16,8 (12,8),

Венесуэла — 25,6 (23,3), Канада — 5,1 (4,6). Денежная единица — доллар Тринидада и Тобаго (4,8 долл. = 1 ф. ст.).

Важнейшие события. 7 ноября 1966 г. состоялись выборы в палату представителей. Победу вновь одержала партия Народное национальное движение, получившая 24 места из 36. По настоянию правительства Тринидада и Тобаго США обязались к середине 1967 г.

освободить большую часть территории военной базы в Чагуарамасе. 7—10 февраля страну посетила королева Великобритании Елизавета II; 18—21 апреля — император Эфиопии Хайле Селассие. 6—8 июля премьер-министр Э. Уильямс принял участие в конференции карибских стран — членов Содружества в Канаде, состоявшейся в Оттаве. Э. В.

ТУНИС

(Тунисская Республика)

Общие сведения. Тунис — государство в Сев. Африке. Площадь — 164,1 тыс. км² (The Statesman's Year book, 1966—1967, p. 1489). Население — 4,7 млн. чел. (1966 г.), в основном арабы и берберы, по религии — мусульмане-сунниты. Государственный язык — арабский. Столица — Тунис (с пригородами 764 тыс. жит.).

Государственный строй. Глава государства и правительства — президент, избираемый на 5 лет (с 1959 г. — Хабиб Бургиба). Высший законодат. орган — Национальное собрание (90 деп.), избираемое на 5 лет.

Политические партии, профсоюзы и другие общественные организации. Социалистическая дустуровская партия (СДП), до 1964 г. — Новый дустур. Основ. в 1934 г. Правящая партия, пред. — Х. Бургиба, ген. секретарь — Б. Ладхам. Коммунистическая партия Туниса. Основ. в 1920 г. как одна из территориальных организаций КП Франции. В 1934 г. организационно оформилась в самостоятельную партию. Ген. секретарь — Мохаммед Эннафаа. С 1963 г. КП Туниса запрещена. Всеобщий союз туниССких трудящихся (ВСТТ). Ведущая профсоюзная организация. Созд. в 1964 г. Находится под руководством СДП. Входит в МКСП. Всеобщий союз туниССких студентов (ВСТС). Созд. в 1952 г. Контролируется СДП.

Экономика. В 1966 г. значительно ухудшилось экономическое положение страны: резко сократилось с.-х. производство, возникли новые валютно-финансовые трудности. Капиталовложения в экономику были сокращены и составили 129 млн. тун. дин. (в 1965 г. — 133 млн. дин.). Прирост валового нац. продукта в 1966 г. составил, по оценочным данным, всего лишь 3% против 6,7% в 1965 г. (по плану — 6,5%). В этих условиях Тунис стремился нормализовать отношения с Францией, заручиться большей помощью др. стран Запада. В этой связи в июне заключено соглашение с США о гарантиях американских частных капиталовложений. Тем не менее сумма использованной иностранной помощи в 1966 г. сократилась и составила 78 млн. тун. дин. против 94 млн. тун. дин. в 1965 г.

Промышленность. В 1966 г. вступили в строй шинный завод около Бизерты, построенный при

участии американской компании «Файрстоун тайр энд раббер Ко», стекольный завод годовой мощностью 10 тыс. т.

В апреле 1966 г. начались промышленные добычи нефти на месторождении Эль-Борма близ алжирской границы, разработка ведется на паритетных началах туниССким государством и итальянской государственной нефтегазовой корпорацией «ЭНИ».

Сельское хозяйство. 1966 г. характеризовался крайне неблагоприятными метеорологическими условиями. Урожай важнейших с.-х. культур был самым низким за весь период независимого развития Туниса.

Сбор зерновых (в тыс. т)

	1963 г.	1964 г.	1965 г.	1966 г.*
Всего зерновые	915,0	481,0	742,5	318,0
в том числе:				
Пшеница твердая	530,0	280,0	401,9	280,0
Пшеница мягкая	125,0	71,0	110,3	50,0
Ячмень	260,0	130,0	230,3	18,0

* Оценка.

Тунис в 1966 г. вынужден был импортировать ок. 300 тыс. т пшеницы. Производство оливкового масла в сезоне 1966/67 г. — 25—30 тыс. т (в 1965/66 г. — 52 тыс. т; в 1964/65 — 95,5 тыс. т). Производство вина в 1966 г. оценивалось в 1 млн. гл (в 1965 г. — 1,8 млн. гл). Сбор цитрусовых сохранился на уровне предыдущих лет (примерно 90 тыс. т). Урожай травы «альфа» составлял в 1966 г. примерно 100 тыс. т.

Внешняя торговля. В мае Франция восстановила преференциальный таможенный тариф для некоторых контингентов туниССких товаров (цитрусовые, оливковое масло, фосфориты и т. д.), а в августе таможенные льготы были распространены и на импорт туниССкого вина. Внешнеторговый оборот за 9 мес. 1966 г. увеличился на 5,9% и составил 154,9 млн. тун. дин. (в 1965 г. за 9 мес. — 146,3 млн.). Важнейшие контрагенты: Франция (ок. 40% импорта, св. 30% экспорта), США, Италия, ФРГ и Англия.

Финансы. Денежная единица — динар. По курсу Госбанка СССР на 1 января 1966 г. 1 туниССкий динар = 1,71 руб. Бюджет на 1967 г. сбалансирован в сумме 108,1 млн. тун. дин., что примерно на 7,5% превышает бюджет предыдущего года. В. Смирнов.

Важнейшие события и внешняя политика. В 1966 г. СДП усилила свой контроль над профсоюзами, государственными и общественными организациями. В марте на совместном заседании Политбюро СДП и правительства создан новый орган — Совет республики. В него входят все члены Политбюро и кабинета министров. В мае на выборах муниципальных советов полностью прошли члены единого списка, выдвинутого СДП. В октябре сессия Национального совета Союза туниССкой молодежи, объединяющего все организации молодежи, выразила поддержку проводимого правительством курса внутренней и внешней политики. Однако

Производство важнейших видов промышленной продукции

	Единица измерения	1964 г.	1965 г.
Электроэнергия	млн. кет-ч	332,4	369,6
Железная руда	тыс. т	939,6	1117,2
Свинцовая руда*	» »	13,3	15,8
Цинковая руда	» »	3,2	3,8
Фосфориты	» »	2750	3000
Природный газ	млн. м ³	7,7	8,0
Промышленный газ	» »	17,8	18,8
Свинец	тыс. т	12,1	14,2
Цемент	» »	454,8	453,6
Нефтепродукты	» »	654,7	742,3
Сахар	» »	50,0	47,0

* Исключая руды смешанного типа, с учетом этих руд добыча достигала в 1965 г. 24,3 тыс. т.

оппозиция также проявляла себя. В августе значительная часть делегатов съезда ВСТС, проводившегося в Табарке, голосовала против объединения ВСТС с Дустановским союзом молодежи. В ноябре — декабре состоялись массовые студенческие демонстрации. Демонстранты протестовали против ущемления демократических свобод и университетской автономии. Демонстрации были разогнаны полицией, ряд активных участников арестован. В конце декабря проходил судебный процесс над 9 арестованными студентами. По сообщениям арабской печати, они были призваны в армию и отправлены в отдаленные военные гарнизоны.

На проходившем летом заседании руководящих органов ВСТТ выдвигались требования улучшения условий жизни и труда, более широкого участия рабочих в производственных комитетах, расширения системы социального страхования и т. д.

В области внешней политики Тунис в 1966 г. стремился к сближению с арабскими странами после обострения отношений с ними из-за спора о путях разрешения палестинской проблемы (Х. Бургиба призывал к решению палестинской проблемы путем дипломатических переговоров с Израилем). Улучшились отношения с дру-

гими арабскими странами Магриба — Марокко, Алжиром и Ливией. Произошло сближение с Саудовской Аравией, особенно после сентябрьского визита в Тунис короля Фейсала, когда был подписан договор о дружбе и сотрудничестве. С некоторыми арабскими странами достичь сближения не удалось. В октябре были разорваны дипломатические отношения с ОАР. Напряженными оставались отношения с Сирией и Ираком. Тунис продолжал бойкотировать Лигу арабских стран. В 1966 г. с ФРГ заключены соглашения о финансовой и технической помощи, подписаны контракты на строительство ряда объектов; в мае США предоставили Тунису новый долгосрочный заем на 15 млн. долл. Президент Х. Бургиба в сентябре посетил ФРГ.

В начале года заключен ряд соглашений в области культуры и просвещения с НРБ, СФРЮ, СРР, ПНР и ВНР. В апреле подписан контракт об оказании СССР Тунису технического содействия в строительстве плотины на реке Резала. Расширялись связи со странами Африки; Тунис посетили делегации Нигера, Берега Слоновой Кости, Эфиопии, Конго, Сенегала и др. В декабре Тунис посетил президент Турции Дж. Сунай.

В. Фатис.

ТУРЦИЯ

(Турецкая Республика)

Общие сведения. Турция — государство, расположенное в Азии и Европе. Площадь — 767,1 тыс. км², в т. ч. 23,5 тыс. км² — в Европе. Население — 31,4 млн. чел. (по переписи 1965 г.), главным образом турки; по религии преобладают мусульмане-сунниты. За период с 1958 г. по 1965 г. население увеличилось на 5,5 млн. чел. Государственный язык — турецкий. Столица — Анкара (902,2 тыс. чел., 1965 г.). Крупнейший город — Стамбул (1750,6 тыс. чел.).

Государственный строй. Глава государства — президент (с марта 1966 г. — Джемдет Сунай). Законодательную власть осуществляет Великое национальное собрание (меджлис), состоящее из двух палат — сената и национальной палаты. После частичных выборов в июне 1966 г. места в сенате распределились след. образом: ПС — 92, НРП — 50, РКНП — 1, НП — 2, РПТ — 1, ПНТ — 1, независимые — 3, пожизненные сенаторы — 20, сенаторы, назначаемые президентом, — 15. Премьер-министр (с ноября 1965 г.) — Сулейман Демирель.

Политические партии и профсоюзы. Народно-республиканская партия (НРП). Основана в 1923 г. Кемалем Ататюрком. Лидер — И. Иненю. С февраля 1965 г. — в оппозиции. В декабре 1965 г. объединилась с Социал-демократической партией. Партия справедливости (ПС). Создана в 1962 г., с октября 1965 г. — правящая партия. Объединяет гл. обр. сторонников распущенной в 1960 г. Демократической партии. Лидер — С. Демирель. Партия Новой Турции (ПНТ). Создана в 1961 г. Лидер — Алиджан. Республиканско-крестьянская национальная партия (РКНП). Создана в 1958 г. Лидер — А. Тюркеш. Национальная партия (НП). Создана бывшим лидером РКНП О. Белюкбаши. Рабочая партия Турции (РПТ). Создана в 1962 г. Выступает за некапиталистический путь развития страны. Лидер — Айбар. Коммунистическая партия Турции (КПТ). Создана в 1920 г., с 1923 г. находится в подполье.

Профсоюзы объединены в Турецкую конфедерацию рабочих профсоюзов (Тюркинд). С 1960 г. входит в МКСП.

Экономика. По национальному доходу на душу населения Турция находится на последнем месте среди евро-

пейских капиталистических государств (в 1965 г. — 217 долл.).

Экономическое развитие в 1966 г. несколько ускорилось. В промышленности темпы роста составляли 9%. Благодаря хорошим метеорологическим условиям возросло с.-х. производство. Однако валютно-финансовое положение ухудшилось, увеличился дефицит бюджета, выросли государственный долг и отрицательное сальдо торгового баланса. Индекс стоимости жизни к июлю 1965 г. по июлю 1966 г. возрос с 164 до 174 пунктов (1958 г. = 100). Согласно официальным заявлениям, число безработных в городах страны достигало 2 млн. чел.

Промышленность. В соответствии с программой развития на 1966 г. основное внимание в области промышленности уделялось реконструкции угольных шахт в Зонгулдаке с целью доведения их мощности к 1972 г. до 6 млн. т в год, расширению шахт по добыче бурого угля, проведению разведочных работ на нефть в районе Эраурум—Сивас, а также строитель-

Производство важнейших видов промышленной продукции

	Единица измерения	1964 г.	1965 г.	1966 г. ¹
		млн. кВт-ч	4309,2	4807,2
Каменный уголь	тыс. т	7140,9	7007,0	7143,3
Бурый уголь	» »	5905,7	6296,3	5787,2
Нефть	» »	885,7	1472,6	1891,1
Нефтепродукты	» »	4032,0	4193,9	3422,2
Хромовая руда	» »	426,0	582,8	608,4
Железная руда	» »	968,3	1546,9	1286,1
Мель	» »	26,0	26,3	22,1
Марганцевая руда	» »	29,9	28,5	12,6
Чугун	» »	293,1	499,7	723,2
Сталь	» »	404,7	581,2	850,7
Цемент	» »	2940,0	3240,0	3744,0
Бумага	» »	98,6	97,9	101,6
Хлопчатобумажные ткани ²	млн. м	170,4	180,7	180,7
Хлопчатобумажная пряжа ²	тыс. т	20,9	32,0	32,2
Шерстяные ткани ²	млн. м	4,4	4,4	4,3
Шерстяная пряжа ²	тыс. т	2,9	3,1	3,2
Сахар	тыс. т	660,6	599,7	...

¹ Оценки на базе 7 месяцев. ² Государственный сектор.

ву завода по производству стальных труб мощностью 23 тыс. т в год, завода серной кислоты (мощностью 100 тыс. т в год), медеплавильного завода в Кастамону (мощность 44 тыс. т меди в год), сооружению линий электропередач Стамбул — Анкара и Кебан — Анкара.

Сельское хозяйство. Аграрные отношения характеризуются наличием крупного помещичьего землевладения и мелкого крестьянского земледелия.

Посевные площади и сбор основных сельскохозяйственных культур

	Площадь (тыс. га)		Сбор (тыс. т)		
	1964 г.	1965 г.	1964 г.	1965 г.	1966 г.*
Зерновые	12930	12060	14388	14670	17500
в том числе:					
Пшеница	7870	7900	8300	8500	9600
Ячмень	2750	2770	3200	3300	3800
Кукуруза	670	624	1000	845	1100
Рожь	700	680	735	775	875
Овес	410	410	550	540	560
Рис	53	51	100	130	160
Бобовые	562	552	583	599	400
Табак	272	222	185	123	150
Хлопок	680	680	326	308	340
Сахарная свекла	187	161	4706	3350	3850

* Оценка.

Сбор цитрусовых в 1966 г. — ок. 191 тыс. т, из них апельсины — 109,7 тыс. т, лимоны — 74,9 тыс. т, мандарины — 4,5 тыс. т. Сбор орехов фундук (очищенный) — ок. 65 тыс. т. Производство растительных масел — 335 тыс. т, в т. ч. оливковое — 130 тыс. т, подсолнечное — 100 тыс. т, хлопковое — 80 тыс. т.

Поголовье скота в сравнении с 1965 г. увеличилось почти на 2 млн. голов и составило 70,9 млн. голов, в т. ч. 32 млн. — овцы, 21 млн. — козы. Настриг шерсти в 1966 г. оценивался в 32—33 тыс. т, тифтика — 7,5 тыс. т.

Внешняя торговля. Внешнеторговый оборот за 8 месяцев 1966 г. составил (в млрд. турецких лир; в скобках 8 мес. 1965 г.): 6,7 (5,7); в т. ч. импорт — 4,3 (3,4), экспорт — 2,4 (2,3), дефицит — 1,9 млрд. тур. лир (8 мес. 1965 г. — 1,1 млрд. лир). Основными статьями экспорта в 1966 г. (8 мес.) были (в %; в скобках — млн. лир): хлопок — 24,4 (589,2), табак — 23,7 (572,0), фрукты и овощи — 9,1 (218,6), руды металлов — 5,6 (134,2), медь — 4,8 (115,2).

Важнейшие контрагенты (8 мес. 1966 г., в %) в импорте: США — 25,9, ФРГ — 16,0, Англия — 10,9, Италия — 7,9, Франция — 5,3; в экспорте: США — 18,4, ФРГ — 12,7, Англия — 10,0, Италия — 5,6, Франция — 4,8. Удельный вес социалистических стран в 1966 г. (8 мес., в %) составлял в импорте Турции — 11,4, в т. ч. СССР — 3,3, в экспорте — 19,7, в т. ч. СССР — 5,3.

Ф и н а н с ы. Денежная единица — турецкая лира. По курсу Госбанка СССР на 1 января 1966 г. 100 тур. лир = 10 руб. 00 коп.

Государственный бюджет на 1966 г. по расходам — 16 775 млн., по доходам — 16 075 млн. тур. лир. Внешний государственный долг на конец июля 1966 г. — 1523,4 млн. тур. лир против 1385,2 млн. тур. лир на ту же дату предыдущего года, внутренний государственный долг — 13,8 млрд. лир против 12,3 млрд. лир.

Важнейшие события и внешняя политика. 28 марта 1966 г. в связи с тяжелой болезнью президента Турции Дж. Гюрсея новым президентом был избран Дж. Сунай. 5 июня в 24 вилайетах страны (из 67) состоялись частичные выборы в сенат (перезабиралась треть его состава). Голоса распределились следующим обра-

зом: ПС — 56,3% (35 мест), НРП — 5,9% (13 мест), РПТ — 3,9% (1 место), ПНТ — 2,2% (1 место), РКНП — 1,9% (1 место).

8 июля «в связи с преклонным возрастом и тяжелой болезнью» был освобожден из заключения бывший премьер-министр Дж. Баяр. 20 июля Национальная ассамблея 219 голосами против 14 одобрила закон об амнистии лидерам Демократической партии и членам правительства, осужденным Верховным судом в Яссыда в 1961 г. по обвинению в нарушении конституции и злоупотреблении властью, а также офицерам, осужденным за попытку совершения государственного переворота в мае 1963 г. В сенате закон был тоже одобрен 2 августа, однако ряд сенаторов резко его критиковал. Против закона выступали многие органы печати, различные организации.

В ноябре в Анкаре состоялся III съезд ПС, генеральным председателем ПС вновь был избран С. Демирель. В октябре в Анкаре состоялся XVIII съезд НРП — главной оппозиционной партии; в ноябре (в Малатье) — II съезд РПТ, который подверг критике политику США и НАТО.

В связи с усилением недовольства политической турецкого правительства в США в ряде городов страны (в частности, в Анкаре, Стамбуле, Измире, Адане и некоторых др.) в разное время года состоялись массовые антиправительственные и антиамериканские митинги и демонстрации.

19 августа в Восточной Анатолии произошло сильное землетрясение, 2300 чел. было убито, около 100 тыс. осталось без крова.

В 1966 г. Турция продолжала поддерживать тесные политические отношения с Западом, по-прежнему принимала активное участие в НАТО. В феврале — марте в Турцию находился ген. секретарь НАТО М. Брозюс. В 1966 г. с официальными визитами Турцию посетили министры иностранных дел ФРГ — Г. Шрёдер, Италии — А. Фафани, Англии — М. Стюарт, государственный секретарь США — Дип Риск, а также министр авиации США Б. Гарольд, помощник министра обороны США Макнатон. США посетил турецкий министр иностранных дел Чаглангиль. На территории Турции в 1966 г. были проведены крупные совместные с силами НАТО маневры сухопутных войск (сентябрь), а также совместные маневры авиации и флота (август). В апреле в Анкаре состоялась 14-я сессия Совета Министров СЕНТО.

Отношения с Грецией из-за кипрского вопроса в течение всего года продолжали оставаться весьма напряженными.

В 1966 г. Турция стремилась укрепить политические и экономические связи с рядом арабских стран. В ноябре Турцию посетил министр иностранных дел ОАР Х. аль-Фиқи. В ОАР побывал министр торговли Турции М. Зерен. С официальным визитом в Турцию приехали прагский министр иностранных дел А. Пачачи (февраль) и премьер-министр Ирака А. аль-Вазаа (июль). В конце августа Турцию посетил король Саудовской Аравии Фейсал, который вел переговоры о создании т. н. «исламского пакта». Президент Турции Дж. Сунай посетил Тунис (декабрь), где вел переговоры с Х. Бургибой.

Президент Турции Дж. Сунай выезжал также в Иран и Пакистан; с официальным визитом в Турцию находился премьер-министр Афганистана М. Мейванд-валь.

1966 г. характеризовался укреплением отношений Турции с СССР и др. социалистическими странами Европы. В июле — августе СССР посетила турецкая парламентская делегация во главе с председателем Национальной палаты меджлиса Ф. Бозбейли. Турцию посетили в июле делегации Ленинградского горсовета.

в августе — советская делегация во главе с мин. внешней торговли СССР П. С. Патолицhevым, в сентябре — зам. мин. иностранных дел СССР В. С. Семенов. С 20 по 27 декабря в Турции находилась советская правительственная делегация во главе с А. Н. Косыгиным. Этот визит явился первым посещением Турции главой Советского правительства. В коммюнике о переговорах констатируется, в частности, стремление двух стран развивать дружественные, добрососедские отношения, экономические связи, решать все спорные вопросы в международной жизни мирным путем. Коммюнике вы-

ражает глубокую тревогу в связи с обстановкой в Юго-Вост. Азии и требует, чтобы вьетнамскому народу было предоставлено право самому определить свою судьбу. Коммюнике призывает все страны — члены ООН воздержаться от действий, могущих осложнить обстановку на Кипре. В Турции побывали в январе правительственная делегация ЧССР во главе с министром внешней торговли Ф. Гамоухом, в июле — правительственная делегация СРР во главе с И. Г. Маурером и др.

В. Смирнов.

УГАНДА

Общие сведения. Уганда — государство в Вост. Африке, Республика, входит в состав Содружества, возглавляемого Великобританией. Площадь — 243 тыс. км². Население — 7,7 млн. чел. (по оценке 1966 г.), ок. 99% — африканцы. Столица — г. Кампала (ок. 62 тыс. жит. в 1966 г.).

Государственный строй. В соответствии с конституцией, принятой 8 сентября 1967 г., Уганда — унитарная республика. Глава государства и правительства — президент; с апреля 1966 г. — А. М. Оботе. До сентября 1967 г. высший законодательный орган — Национальная ассамблея (центральный парламент), состоящая из 92 депутатов, из которых 82 избираются на основе всеобщего избирательного права, 9 специально избранные самой ассамблеей и 1 — по должности (генеральный прокурор). Уганда состоит из 18 административных округов.

Политические партии и профессиональные союзы. Правящая партия — Народный конгресс Уганды (НКУ). Осн. в 1960 г.; президент — А. М. Оботе. Характеризуется разнородным социальным составом и наличием группировок с различной политической ориентацией. В конце 1966 г. НКУ имел 81 депутата в Нац. ассамблее. Демократическая партия (лидер — Б. Киванука) — основная оппозиционная партия, отражает взгляды буржуазно-клерикальных кругов (7 депутатов). Партия «Кабака» представляет интересы феодальных кругов Буганды (1 депутат).

В ноябре 1966 г. создано единое национальное профессиональное объединение — Конгресс труда Уганды (130 тыс. членов).

Экономика. Уганда занимает 2-е место в Африке по производству кофе (172 тыс. т в 1965 г.), 3-е место — по сбору хлопка (87 тыс. т волокна в 1966 г.). Производятся также сахарный тростник, чай, табак и др. культуры. Государство поощряет кооперативное движение. В 1966 г. было св. 1700 кооперативов как снабженческо-сбытовых, так и производственных, объединяющих ок. 1/4 всех крестьянских хозяйств. В кооперативах производится 75% урожая кофе и 60% хлопка. Созданы банк кооперативного развития, ряд тракторных станций.

Главный упор в 1-й пятилетней программе (1961/62—1965/66 гг.) делался на интенсификацию земледелия и развитие животноводства. В соответствии со 2-м планом развития (1966/67—1970/71 гг.) общая сумма капиталовложений составляет 230 млн. ф. ст.,

из которых 27% будут израсходованы на дальнейшее развитие с. х-ва.

В 1966 г. было выработано около 600 млн. кВт-ч электроэнергии, часть которой экспортируется в Кению. В 1965 г. экспорт — 179 млн. долл., импорт — 114 млн. долл. Основные контрагенты — Великобритания и США, а также ФРГ, Япония, Индия, Кения и Танзания.

Важнейшие события и внешняя политика. В 1966 г. произошло резкое обострение внутриполитического положения. В феврале реакционные силы, включая группу западных министров центрального правительства во главе с Г. Ибингирой, бывшим генеральным секретарем НКУ, а также кабаку Буганды Мутесу II, занимавшего в то время пост президента страны, предприняли попытку совершить реакционный государственный переворот.

Оботе и его сторонникам удалось сорвать эту попытку. Оботе, временно приостановив действие некоторых разделов конституции, взял на себя всю власть в стране. Были смещены президент и вице-президент, а также арестованы 5 министров центрального правительства, в т. ч. Ибингира. 15 апреля Нац. ассамблея приняла новую конституцию, в соответствии с которой значительно урезаны права королевств, традиционных правителей и вождей и усилена власть центрального правительства. Президентом страны стал А. М. Оботе. Вспыхнувший в мае на территории Буганды антиправительственный мятеж, который ставил целью отделение этого королевства, был подавлен. Кабака Буганды бежал. Решением центрального правительства королевство Буганда было временно разделено на 4 административных района.

В 1966 г. Уганда продолжала придерживаться политики неприсоединения. На 20-й сессии Генеральной ассамблеи ООН Уганда выступила в поддержку позиции Советского Союза в вопросе об иностранных базах, о многосторонних ядерных силах НАТО. Она поддерживала идею созыва Всемирной конференции по разоружению, а также советский проект Декларации о невмешательстве во внутренние дела других государств. В течение 1966 г. Уганда была непостоянным членом Совета Безопасности. Она выступала за ликвидацию остатков колониализма в Африке, проводила бойкот ЮАР, резко осуждала расистский режим в Юж. Родезии.

29 апреля — 4 мая Уганду посетил заместитель мин. иностранных дел СССР Я. А. Малик.

УРУГВАЙ

(Восточная Республика Уругвай)

Общие сведения. Уругвай — государство в вост. части Юж. Америки. Площадь — 186,9 тыс. км². Население (оценка 1966 г.) — 2749 тыс. чел. Столица — Монтевидео (1,2 млн. жит. в 1964 г.). Гос. язык — испанский.

Государственный строй. Функции главы государства осуществлял до 1 марта 1967 г. коллективный орган — Национальный правительственный совет (НПС) в составе 9 человек, избравшихся на 4 года; председа-

ствовал в НПС с 1 марта 1966 г. — А. Эбер Ушер. С ноября 1966 г. введена президентская форма правления. Президентом, избираемым на 5 лет, стал с 1 марта 1967 г. О. Д. Хестида. Высший законодательный орган — 2-палатная генеральная ассамблея.

Политические партии и профессиональные союзы. Батлистская партия. Правая с 1967 г. Имеет 2 фракции: группы О. Хестида, Х. Батлье и др. В основном отражают интересы национальной буржуазии; группа газеты «Эль Диа» — активно проамериканская. Батлистская партия вместе с примыкающими к ней партиями образует группировку «Колорадо». Национальная партия. Состоит из двух основных фракций, выражающих интересы крупной буржуазии, связанной с монополиями США: Эрреристская партия, президент М. Эчегойен; Блок «Унион Бланка Демократика» (УБД) связан также с частью крупных помещиков; Национальная партия вместе с примыкающими к ней партиями и группами образует группировку «Бланко». Федеральная лига урралистического действия. Осн. в 1950 г. как объединение средних и мелких землевладельцев; с 1958 г. примыкает к Эрреристской партии. Христианско-демократическая партия. Осн. в 1962 г. Социалистическая партия. Осн. в 1911 г. Коммунистическая партия. Осн. в 1920 г. Первый секретарь ЦК — Р. Арисменди. Левый фронт освобождения (ФИДЕЛ). Создан в 1962 г. из прогрессивных организаций, включая КПУ. Председатель — Л. Педро Бонавита. Профсоюзный центр трудящихся Уругвая. Создан в 1961 г. Включает 55 профсоюзов, объединяющих 200 тыс. человек. Руководитель — Э. Пасторино. Национальный конвент трудящихся (НКТ). Создан в 1964 г. Широкое объединение трудящихся, включает Профсоюзный центр и большинство других профсоюзов страны.

Экономика. В 1966 г. экономическое и финансовое положение продолжало ухудшаться. Внешняя задолженность достигла 515 млн. долл. Под влиянием МВФ неоднократно проводилась девальвация песо. В результате ограничений на импорт сырья закрылся ряд металлургических предприятий и обувных фабрик. С неполной загрузкой работала мясохладобойная промышленность. В июне в одной этой отрасли было 10 тыс. безработных; общее количество безработных к концу года превысило 180 тыс. чел., составив 20% самодеятельного населения. Стоимость жизни возросла на 57%. В 1965/66 г. настриг шерсти — 83,9 тыс. т; производство мяса — 300 тыс. т. поголовье в 1966 г. (тыс.): крупный рогатый скот — 8835, овцы — 22300, лошади — 490, свиньи — 380, домашняя птица — 5700. Сбор основных с.-х. культур в 1965/66 гг. (тыс. т): пшеница — 690, кукуруза — 91, рис — 110, льняное семя — 55,9. В 1965 г. экспорт — 191,2 млн. долл. (в т. ч. шерсть — 94,5 млн. и мясо — 60,9 млн.); импорт — 150,7 млн. долл. Основные торговые партнеры — США, Англия, ФРГ, Италия. Денежная единица — песо. По курсу Госбанка СССР на июль 1967 г. 100 песо = 1 руб. 02 коп.

Важнейшие события. В 1966 г. усилилось движение трудящихся в защиту своих прав, против вмешательства монополий США и МВФ во внутренние дела страны. Это движение приняло особенно массовый характер в связи с тем, что на осень были назначены всеобщие выборы одновременно с референдумом о реформе конституции с целью возврата к президентской форме правления, упраздненной в 1951 г. В январе профсоюзная ассамблея Национального конвента трудящихся приняла программу борьбы, в которой потребовала установить минимум заработной платы, улучшить социаль-

ное обеспечение и общественное образование, оградить экономику от империалистического вмешательства. Профсоюзы создали «Движение трудящихся и народных слоев за реформу конституции». Народный проект конституции предусматривал укрепление демократических свобод, экономических и политических прав трудящихся, аграрную реформу, национализацию внешней торговли и частных банков. 2-й конгресс Профсоюзного центра трудящихся в мае подтвердил эти требования. Он призвал к дальнейшему сплочению профсоюзов, принял резолюции о поддержке Кубы и о солидарности с народами Вьетнама и Доминиканской Республики.

В августе парламент принял законопроект о реформе конституции, представленный совместно партиями «Бланко» и «Колорадо». Наряду с этим межпартийным проектом право на референдум получили и «народный проект». Ширилось забастовочное движение. В июне бастовали рабочие мясохладобойных предприятий, нефтяники, текстильщики; в августе — работники транспорта; в сентябре — учителя. В сентябре была объявлена всеобщая забастовка с участием 300 тыс. чел., которые выступили против включения в конституцию положений, нарушающих их права. Состоявшийся в октябре съезд профсоюзного единства принял «Декларацию принципов», в которой заявил о своей решимости добиться путем забастовок принятия законопроектов, направленных на улучшение положения трудящихся. 7 октября против бастующих рабочих мясохладобойни «Серро» были брошены войска и полиция. Национальный конвент трудящихся объявил всеобщую забастовку. На чрезвычайном заседании палата депутатов приняла несколько законопроектов, улучшающих положение некоторых слоев трудящихся.

27 ноября состоялся плебисцит и всеобщие выборы. 58% избирателей высказались за возврат к президентской системе правления. Был полностью переизбран состав генеральной ассамблеи, муниципальные власти и городские советы. Победу одержала «Колорадо», находившаяся у власти до 1958 г. в течение 93 лет, получив 537 тыс. голосов. «Бланко», находившаяся у власти с 1958 г., получила 427 тыс. Президентом также избран кандидат «Колорадо» О. Д. Хестида. Крупного успеха добился Левый фронт освобождения, который получил св. 70 тыс. голосов, т. е. на 75% больше, чем в 1958 г., и на 50% больше, чем в 1962 г. Всего за Левый фронт в 1966 г. голосовало 7% избирателей (в 1962 г. — 3,6%).

В августе состоялся 19-й съезд КПУ, подчеркнувший необходимость укрепления единства международного коммунистического движения, выразивший солидарность с народами Вьетнама и Кубы. На съезде присутствовали делегации КПСС и других братских партий. В марте была проведена неделя солидарности с народом Вьетнама, а в апреле — с народом Доминиканской Республики.

Внешняя политика. В январе 1966 г. НПС решил поддержать предложение Перу о передаче в ООН вопроса о т. н. «вмешательстве» Гаванской конференция солидарности народов Азии, Африки и Латинской Америки во внутренние дела других стран. В феврале из Уругвая была выслана торговая миссия КНДР. В марте Уругвай посетил помощник гос. секретаря США по межамериканским делам Л. Гордон. В марте — апреле министр иностранных дел Уругвая находился в Израиле. В июне в Уругвай прибыл президент Израиля. В августе были проведены совместные военно-морские маневры с Аргентиной. Отмечалась 40-я годовщина установления дипломатических отношений с Советским Союзом. Монтевидео посетил министр сельского хозяйства ФРГ. В октябре Уругвай посетили президент Кипра и министр иностранных дел Бразилии. М. Михайлов.

ФЕДЕРАТИВНАЯ РЕСПУБЛИКА ГЕРМАНИИ (ФРГ)

Общие сведения. ФРГ — государство в Зап. Европе. Площадь — 248 тыс. км², население (на начало 1967 г.) — 57,7 млн. чел. Столица — Бонн (148 тыс. жит.); крупнейшие города: Гамбург — 1857 тыс. жит., Мюнхен — 1210,5 тыс. жит. (на середину 1965 г.). Св. 50% верующих — протестанты, св. 45% — католики.

Государственный строй. ФРГ — федерация 10 западногерманских земель. Права земель, каждая из которых имеет свою конституцию, ограничены федеральной конституцией. Высший законодательный орган — бундестаг (Федеральный парламент); он избирается населением на 4 года. После выборов 1965 г. из 496 депутатских мест Христианско-демократический союз и Христианско-социальный союз получили 245 мест (в т. ч. ХСС — 49), Социал-демократическая партия — 202, Свободная демократическая партия — 49. Кроме того, в бундестаге незаконно занимают места 22 депутата (с правом совещательного голоса) от Зап. Берлина, который не входит в состав территории ФРГ. Представительство земель осуществляет бундесрат (Федеральный совет); он состоит из членов земельных правительств, назначаемых этими правительствами на 4 года. В бундесрате 41 депутат от земель ФРГ и 4 депутата с правом совещательного голоса от Зап. Берлина. Глава государства — президент, избираемый на 5 лет Федеральным собранием, которое состоит из депутатов бундестага и такого же числа депутатов от земельных парламентов (ландтагов). Президент ФРГ — Г. Любке (ХДС). Глава правительства — федеральный канцлер, избираемый бундестагом. С декабря 1966 г. глава коалиционного (ХДС/ХСС и СДПГ) правительства — К. Г. Кизингер (ХДС); до этого коалиционное (ХДС/ХСС и СвДП) правительство возглавлял Л. Эрхард (ХДС). Вице-канцлер и министр иностранных дел — В. Брандт (СДПГ).

С международно-правовой точки зрения в отношении ФРГ как одной из правопреемниц гитлеровской Германии продолжают действовать вплоть до заключения мирного договора обязательства, вытекающие из Акта о безоговорочной капитуляции Германии, Потсдамских и других решений, совместно принятых союзниками по антигитлеровской коалиции. Государственный суверенитет ФРГ ограничен парижскими соглашениями 1954 г., по которым западные державы сохраняют за собой право вводить в ФРГ «чрезвычайное положение» и брать в свои руки всю полноту власти; вопросы объединения Германии изъяты из компетенции ФРГ. В ФРГ дислоцируются иностранные войска (ок. 450 тыс. чел. в 1966 г.), в т. ч. американские (св. 200 тыс. чел.), французские (70 тыс. чел.), английские (59 тыс. чел.), бельгийские — 30 тыс. чел., голландские (20 тыс. чел.), канадские (12 тыс. чел.).

Политические партии и организации. Христианско-демократический союз (ХДС). Оформился как единая организация в 1950 г. 300 тыс. членов (1966 г.). Выражает интересы монополистического капитала, пользуется поддержкой церкви, гл. обр. католической. Председатель — К. Г. Кизингер (с мая 1967 г., до этого — Л. Эрхард). Христианско-социальный союз (ХСС). Основан в 1945 г. Действует только в Баварии. Находится в унии с ХДС, образует с ним в бундестаге единую фракцию, однако в организационном отношении самостоятелен. 95 тыс. членов (1966 г.). Председатель — Ф. Штраус. Социал-демократическая партия Германии (СДПГ). Как политическая партия Зап.

Германии создана в 1946 г. 720 тыс. членов (декабрь 1966 г.). Входит в Соц. интернационал. Председатель — В. Брандт. Свободная демократическая партия (СвДП). Образована в 1948 г. 75—80 тыс. членов. Партия крупной и средней буржуазии. Председатель — Э. Менде. Национал-демократическая партия (НДП). Образована в 1964 г. на базе бывших Немецкой партии, Общереманской партии, Немецкой имперской партии и других группировок. Неонацистская партия. 27 тыс. членов (март 1967 г.). Председатель — А. фон Тадден (с мая 1967 г., до этого — Ф. Тиллен). Немецкий союз мира (НСМ). Основан в 1960 г. Ок. 50 тыс. чел. Выражает интересы прогрессивной части мелкой буржуазии, некоторых слоев интеллигенции и духовенства. Руководит партией директорат, куда входят Л. Кнорр, К. фон Вестфален, А. Беринг, М. Кюльман и Г. Берриер. Коммунистическая партия Германии (КПГ). Основана в 1918 г. Возобновила легальную деятельность в Германии в 1945 г. В 1956 г. запрещена. Продолжает борьбу нелегально. В 1956 г. насчитывала 100 тыс. чел. Первый секретарь ЦК КПГ — М. Рейман.

Объединение немецких профсоюзов (ОМП). Ок. 6,4 млн. членов. Включает 16 отраслевых профсоюзов. Входит в МКСП. Председатель — Л. Розенберг (СДПГ). Существуют Союз чиновников (680 тыс. членов), Немецкий профсоюз служащих (480 тыс. членов), Объединение христианских профсоюзов (238 тыс. членов). Федеральный круг молодежи объединяет 14 молодежных организаций ФРГ, насчитывающих св. 6,5 млн. членов.

Значительную роль в ФРГ играют организации предпринимателей: «Федеральный союз немецкой промышленности» (президент — Ф. Берг) и «Федеральное объединение немецких союзов работодателей» (президент — Э. Бальке).

В ФРГ действует несколько десятков реваншистских организаций. Наиболее крупная из них — «Союз изгнанных». Объединяет 20 реваншистских «земельств», 11 земельных переселенческих союзов. Около 2,5 млн. членов (1966 г.). Президент — Р. Рейс (СДПГ, с марта 1967 г.). Кураториум «Неделимая Германия» — полугосударственная реваншистская организация. В ее руководство входят члены правительства, партийные и профсоюзные деятели ФРГ. Президент — В. Шюц. Имеется св. 500 милитаристских союзов и организаций, насчитывающих ок. 4 млн. членов. Среди них наиболее крупные «Союз немецких солдат», «Стальной шлем», «Союз лиц, возвратившихся на родину», «Союз бывших военнослужащих войск СС», «Союз бундесвера Германии» (основан в 1956 г. по инициативе министерства обороны ФРГ).

Экономика. ФРГ испытывала в 1966 г., особенно во втором полугодии, нараставшие экономические трудности, связанные гл. обр. с сокращением рынков сбыта. Это сокращение в большой степени было вызвано ослаблением инвестиционной деятельности частных фирм и государственных организаций, нарастанием диспропорций в хозяйстве; сыграла свою роль и политика ограничения кредитов, проводившаяся с 1964 г. государственным Немецким федеральным банком с целью уравнивания платежного баланса. Стоимость валового национального продукта увеличилась за 1966 г. (по предварительным данным), в неизменных ценах,

всего на 2,7% (за 1965 г. — на 4,8%, за 1964 г. — на 6,8%). В валовом национальном продукте возросла (до 57,6%) доля пром-сти и ремесленного производства, при падении (до 4,3%) доли сельского, лесного хозяйства и рыболовства. Из общей численности самодеятельного населения (включая военнослужащих) в 1965 г. на долю пром-сти и ремесленного производства приходилось ок. 49,5%, торговли, транспорта и связи — 17,4%, сельского, лесного хозяйства и рыболовства — 11,4%. За 1966 г. численность занятых в экономике уменьшилась. На 15 февраля 1967 г. в ФРГ насчитывалось св. 670 тыс. полностью безработных (св. 3% от числа лиц наемного труда). Заметно возросло также число работающих неполную рабочую неделю. По данным ОНП, с октября 1965 г. по октябрь 1966 г. цены возросли на 3,8%, транспортные и телефонные тарифы — на 4,1%, квартплата — на 9,9%.

Частные капиталовложения США в ФРГ достигли к октябрю 1966 г. 13,9 млрд. марок; доля США в суммарных частных капиталовложениях иностранных фирм в ФРГ возросла до 40% (в конце 1965 г. — 38,3%).

Промышленность. Объем промышленного производства (чистая продукция) повысился в 1966 г. по сравнению с 1965 г. лишь на 1,3% (в 1965 г. — на 5,8%, 1964 г. — 9,3%). Почти весь годовой прирост пришелся на первое полугодие; к концу года спад или застой охватили большинство отраслей: каменноугольную, продукцию которой снизилась за год на 9,2%, железорудную (падение на 7,7%), черную и цветную металлургию, общее машиностроение, автомобильную, электротехническую, резино-асбестовую, кожевенную, текстильную. Из крупных отраслей кризисные явления мало затронули лишь нефтеперерабатывающую и химическую пром-сть, а также пром-сть по переработке пластмасс. Положение было бы еще более тяжелым, если бы существенно не увеличился приток зарубежных заказов на оборудование (в 1966 г. ок. 16% промышленной продукции ФРГ пошло на экспорт).

Несмотря на уменьшение годовой добычи каменного угля более чем на 9 млн. т, запасы его на пришахтных складах увеличились к началу 1967 г. до 20,4 млн. т (на 1 января 1965 г. — 15,5 млн. т). Доля каменного угля в общем потреблении первичных источников энергии в 1965 г. упала до 42,3% (в 1950 г. — 73,7%), бурого угля — до 11,8% (16,6%), тогда как доля нефти достигла 40,8% (4,9%). Суммарная мощность нефтеперерабатывающих заводов (прямая перегонка нефти) составляла в конце 1966 г. 89 млн. т. Было переработано 75,4 млн. т нефти, 10% которой составила нефть, добытая в ФРГ. Ввоз готовых нефтепродуктов в 1966 г. — 17,5 млн. т.

Мощность электростанций к началу 1966 г. оценивалась в 39,7 млн. кВт; за 1966 г. введено 1585 тыс. кВт новых мощностей (за 1965 г. — 3493 тыс. кВт), в т. ч. на ТЭС, работающих на каменном угле, — 825 тыс. кВт, на буром — 300 тыс. кВт. В ноябре была подключена к сети общего пользования АЭС в Гундремингене (237—250 тыс. кВт).

Общая мощность заводов черной металлургии по производству стали на 1 января 1967 г. оценивалась в 48,7 млн. т в год. Выплавка мартевской, томасовской и электростали уменьшилась, производство кислородно-конверторной стали возросло (до 8,6 млн. т). Продукция цветной металлургии в целом несколько возросла. Суммарное производство алюминия (первичного и вторичного) составило 442 тыс. т, а потребление алюминия — 597 тыс. т (на 6,7% больше, чем в 1965 г.).

Общий выпуск автомобилей увеличился за 1966 г. всего на 2,5%, а экспорт их (в собранном виде и в комплектах для сборки) — на 7,2%; было экспортировано св. 53% всех выпущенных автомобилей. К концу года в автомобильной пром-сти начался быстрый спад. Темпы

Производство важнейших видов промышленной продукции

	Единица измерения	1964 г.	1965 г.	1966 г.
Электроэнергия	млрд. кВт-ч	160,3	168,7	172,0
Каменный уголь	млн. т	142,2	135,1	126,0
Бурый уголь	» »	110,8	102,0	98,1
Буроугольные брикеты	» »	15,4	12,7	11,8
Нефть	» »	7,7	7,9	7,9
Природный газ*	млрд. м ³	1,4	2,2	2,8
Безин	тыс. т	9252	10020	10563
Дизельное топливо	» »	6788	.. .	8100
Керосин и топливо для реактивных двигателей	» »	678
Смазочные масла и присадки	» »	600
Магут	» »	31694	37509	42802
Железная руда	млн. т	11,5
по содержанию Fe	» »	3,1	2,9	2,6
Чугун	» »	27,2	27,0	25,4
Сталь в слитках	» »	36,7	36,4	34,7
Прокат стальной	» »	24,9	24,8	24,2
Мель электропитическая	тыс. т	238,7	267,5	255,1
Цинк	» »	160,0	154,7	174,3
Свинец	» »	233,3	226,9	247,9
Алюминий первичный	» »	219,9	234,4	243,8
Калийные соли (K ₂ O) — товарная продукция	» »	2196	2385	2291
Азотные удобрения (N)	» »	1264	1361	1449
Фосфорные удобрения (P ₂ O ₅)	» »	908	964	933
Серная кислота (SO ₃)	» »	2940	3060	3112
Сода кальцинированная (Na ₂ CO ₃)	» »	1134	1165	1190
Сода каустическая (NaOH)	» »	1120	1177	1302
Хлор (первичный)	» »	1015	1090	1229
Карбид кальция (первичный)	» »	1050	1081	1023
Синтетические смолы и пластмассы	» »	1745	1998	2290
Искусственные и синтетические волокна	» »	437	472	493,0
Синтетический каучук	» »	138	164	193
Цемент (без товарного дементного клинкера)	млн. т	22,9	34,2	34,7
Автомобили легковые и комбинированные	тыс. шт.	2897	2976	3057
грузовые	» »	2850	2733	2820
С.-х. тракторы	» »	247	243	221
Суда морские (спуск на воду)	тыс. рег. т	105,2	105,5	.. .
		890	1002	1180

* В пересчете на газ калорийностью 4300 ккал/м³.

увеличения выпуска танков и самоходных артиллерийских установок возросли; проводилась унификация в области производства автомобилей военного назначения. В 1966 г. объединились крупные судостроительные компании Блом унд Фосс и Штюлькен Зон (последняя — один из главных поставщиков кораблей для флота). По тоннажу спущенных на воду судов (половина его предназначена для экспорта) ФРГ в 1966 г. снова заняла 2-е место в капиталистическом мире после Японии, опередив Швецию и Великобританию. На верфи Килер Ховальдтсверке в декабре заложен танкер грузоподъемностью 190 тыс. т дедвейт — крупнейшее судно на когда-либо строящихся в Зап. Европе.

Производственные мощности по выпуску синтетического каучука в 1966 г. оценивались в 293 тыс. т. Введенный в 1965 г. в эксплуатацию в г. Марль (Рурская обл.) крупный завод синтетического каучука достиг в 1966 г. годовой мощности: по бутадиев-стирольному каучуку — 60 тыс. т, полибутадиевому — 32 тыс. т, стереорегулярному — 6 тыс. т. Общее потребление каучука в 1966 г. достигло 376 тыс. т; доля синтетического каучука в потреблении каучука шинной промышленностью превысила 60,5%.

Сельское хозяйство. Итоги 1966 г. были благоприятнее итогов 1965 г., однако средняя урожай-

ность почти всех основных продовольственных культур была ниже средней за предшествовавшее пятилетие и ниже, чем в 1964 г.

В 1965 г. в сельском хозяйстве насчитывалось 1,5 млн. тракторов различного назначения. В общем кол-ве купленных в 1965 г. тракторов доля тракторов различной мощности была следующей (в %, в скобках данные за 1954 г.): до 12 л. с.—3,2 (27,8), 12—17 л. с.—1,9 (33,6), 17—24 л. с.—7,6 (24,6), 24—34—44,5 (11,9), св. 34—42,8 (2,1). Тенденция к приобретению более мощных тракторов связана с происходящим в с. х-ве ФРГ процессом разорения мелких и средних крестьянских хозяйств и усиления кулацко-капиталистических хозяйств.

Посевная площадь и сбор урожая основных с.-х. культур

	Площадь (тыс. га)			Сбор (тыс. т)		
	1964 г.	1965 г.	1966 г.	1964 г.	1965 г.	1966 г.
Пшеница	1447	1412	1383	5203	4348	4533
Рожь	1146	1128	1016	3608	2825	2696
Ячмень	1153	1193	1287	3015	3364	3869
Овес	766	727	778	2308	2052	2340
Смешанное зерно	468	437	432	1452	1201	1259
Картофель	851	783	731	20524	18095	18800
Сахарная свекла	327	299	294	12863	10939	12468
Кормовая свекла	384	361	343	18597	16770	19429

Поголовье скота (декабрь 1966 г., тыс.): крупный рогатый скот — 13955,3 (в т. ч. молочных коров в возрасте не менее 2 лет — 5847,0), свиньи — 17 659,3, овцы — 806,3, козы — 104,5, лошади — 310,9; куры — 88 885,9 тыс. шт. (в т. ч. несушки — 62665,8 тыс. шт.), гуси — 831,3 тыс. шт., индюки — 1649,0 тыс. шт. Надой молока в 1966 г. — ок. 21,3 млн. т (в расчете на одну молочную корову — ок. 3640 кг). Производство мяса и животного жира из скота, выращенного в самой ФРГ (исключая забой скота для личного потребления), — ок. 2900 тыс. т, в т. ч. свинины — 1820 тыс. т, говядины — 880 тыс. т. Производство мяса и животного жира из скота, ввезенного из-за границы, — ок. 125 тыс. т (в 1965 г. — ок. 185 тыс. т). Улов морской рыбы и моллюсков — 546,5 тыс. т.

Транспорт. Длина эксплуатационных путей гос. ж. д. к началу 1967 г. — 30 100 км, частных ж. д. (общего пользования) — 4880 км. Парк локомотивов и мотовозов гос. ж. д.: паровозов — 3350, дизельных локомотивов магистральных — 2095, малых (маневровых) локомотивов — 1550, электровозов — 2020, мотовозов — 606, дрезин пассажирских — 890. В 1965 г. по гос. и частным ж. д. было перевезено 323 млн. т грузов (в 1965 г. — 330 млн. т), грузооборот их составил 66 900 млн. т-км. Длина электрифицированных гос. ж. д. к началу 1967 г. — 6991 км. Общая длина классифицированных автомобильных дорог к началу 1967 г. — 158,4 тыс. км, в т. ч. автострад — 3508 км, федеральных шоссе 31,4 тыс. км, земельных автодорог I и II классов — 123,5 тыс. км. Автопарк на начало 1967 г. — 12594,6 тыс. машин (на начало 1966 г. — 11947,8 тыс.), в т. ч. (тыс.): легковых автомобилей — 9580,8, комбинированных — 735,5, грузовиков — 859,0, автогаечей и тракторов (не считая сельскохозяйственных) — 1286,0, автобусов и троллейбусов — 37,9, автомашин специального назначения — 95,4. Автомобильных прицепов было 486,5 тыс., мотоциклов и мотороллеров — 446,9 тыс.

Суммарная грузоподъемность речного флота (не считая судов грузоподъемностью менее 20 т, лихтеров, пассажирских судов и буксиров) на 31 декабря 1966 г. — ок. 4,85 млн. т; 71,1% грузоподъемности приходится на самоходные суда. В 1966 г. по внутренним водным

путям (рекам и озерам) было перевезено 206,7 млн. т грузов, грузооборот составил ок. 45 млрд. т-км. Общий грузооборот речных портов в 1965 г. — 286,9 млн. т; грузооборот Дуйсбурга — 32,4 млн. т. Морской торговый флот на 1 января 1967 г. насчитывал 1070 судов св. 500 бр. рег. т, общим тоннажем 5,53 млн. бр. рег. т, в т. ч. 104 танкера и нефтерудовоза (1173,3 тыс. бр. рег. т). В 1966 г. суммарный грузооборот морских портов ФРГ составил 107,4 млн. т, в т. ч. грузооборот Гамбурга — 37,7 млн. т. Общая протяженность магистральных нефтепроводов в ФРГ к началу 1967 г. достигла 1341 км; в 1966 г. по ним было перекачено ок. 52,5 млн. т нефти. Завершалось строительство нефтепровода Генуя (Италия) — Ингольштадт (Бавария). Велось строительство первого в ФРГ магистрального коммерческого продуктопровода Годорф — Людвигсхафен.

Внешняя торговля. Суммарный экспорт товаров из ФРГ и Зап. Берлина * увеличился в 1966 г. по сравнению с 1965 г. в текущих ценах на 12,5% (в 1965 г. — на 10,4%) и достиг 80 626 млн. марок; импорт возрос всего на 3,1% (в 1965 г. — на 19,7%) и составил ок. 72 674 млн. марок. В результате этого активное saldo торгового баланса резко возросло. Уд. вес ФРГ и Зап. Берлина в мировом экспорте в 1965 г. составлял 10,9%, а в мировом импорте — 10,1% (2-е место в мире после США).

Географическое распределение внешней торговли (в %)

Страны	Экспорт		Импорт	
	1965 г.	1966 г.	1965 г.	1966 г.
Западная Европа ¹	69,1	67,3	58,4	58,4
в том числе				
Франция	10,9	11,4	11,1	11,9
Нидерланды	10,3	9,95	9,75	9,45
Бельгия, Люксембург	7,8	8,0	7,7	7,7
Италия	6,3	7,0	6,3	9,2
Швейцария	6,45	6,05	3,15	3,1
Австрия	5,3	5,25	2,4	2,35
Швеция	5,25	4,4	3,5	3,3
Великобритания	3,85	3,85	4,45	4,3
Дания	3,3	2,9	2,1	1,9
Испания	2,2	2,4	1,2	1,1
Норвегия	2,0	1,85	1,2	1,25
Америка	13,8	14,85	21,0	19,7
в том числе США	7,95	8,9	13,1	12,6
Азия (без социалистических стран и азиатской части Турции)	7,6	7,4	7,2	7,5
Африка	4,55	4,05	7,3	7,95
Социалистические страны	4,5	4,95	4,9	5,05
в том числе СССР	0,8	0,7	1,6	1,6

¹ Включая всю Турцию.

Торговый оборот ФРГ и Зап. Берлина с ГДР составил в 1966 г. приблизительно 2,76 млрд. расчетных единиц (в 1965 г. — ок. 2,46 млрд.).

Финансы. Денежная единица — западногерманская марка. По курсу Госбанка на июль 1967 г. — 100 марок — 22,63 руб. В обращении (декабрь 1966 г.) в ФРГ и Зап. Берлине находилось 30 758 млн. марок (в декабре 1965 г. — 29 555 млн. марок). Государственный бюджет в 1966 г. был дефицитным. Несмотря на правительственные меры, дефицит государственного бюджета в 1967 г. составит, по оценкам, 4,5—4,7 млрд. марок. Тем не менее бюджет военного министерства на 1967 г. намечен в сумме 18,44 млрд. марок (26,3% расходной части федерального бюджета); кроме того, ок. 0,57 млрд. марок выделяется на содер-

* Западногерманские официальные статистические органы в соответствии с общей ревизионской внешнеполитической установкой правящих кругов ФРГ неправомерно объединяют статистические данные по ФРГ и Зап. Берлину и во многих случаях умышленно не публикуют данных отдельно по ФРГ.

жание иностранных войск в ФРГ, 0,48 млрд. марок — на гражданскую оборону, крупные суммы выделяются также на оснащение и содержание пограничной полиции, «помощь» Западу, Берлину, развитие авиакосмической промышленности. По бюджету министерства научных исследований 568 млн. марок намечено израсходовать на работы в области атомной энергии и ее использования, 278 млн. марок — на работы по исследованию космического пространства и созданию соответствующей техники.

О. Витковский.

Важнейшие события. В 1966 г. правящие круги ФРГ продолжали наращивать военно-экономический потенциал страны. Как и в 1965 г., проводилась широкая модернизация вооружений, особое внимание уделялось оснащению бундесвера средствами доставки ядерного оружия и улучшению подготовки личного состава. Численность бундесвера к концу 1966 г. была доведена до 468 тыс. чел., не считая 165 тыс. чел. т. н. «территориальной обороны», не переданных НАТО, а находящихся в распоряжении национального командования, составила 41 тыс. чел. Число резервистов, прошедших службу в бундесвере, достигло к концу года 980 тыс. чел. Командование бундесвера широко использовало учебные центры, полигоны и аэродромы других государств, входящих в НАТО, для обучения солдат и офицеров бундесвера «методам современной войны». Военнослужащие бундесвера проходили подготовку в США, а также в Англии, Франции, Португалии, Италии, Дании, Норвегии. В 1966 г. такую подготовку прошли 23 440 служащих сухопутных сил, 2730 служащих ВВС и 495 служащих ВМС.

Уделялось большое внимание разработке и массовому производству современного оружия собственными силами. На проведение научно-технических и опытно-конструкторских работ в 1966—68 гг. было ассигновано 2,5 млрд. марок. Собственная военная промышленность обеспечивала на 65% потребности бундесвера в военной технике. По данным министерства обороны ФРГ, бундесвер в 1966 г. получил новое вооружение на сумму в 4 млрд. марок. В ФРГ усиленно велись работы по созданию материально-технической базы собственной атомной и ракетной промышленности. Действовало или строилось 34 атомных реактора. Прикрываясь рассуждениями о необходимости «приобщения к техническому прогрессу» и используя то обстоятельство, что разграничить возможности мирного и военного применения как атомной, так и ракетной и космической техники достаточно трудно, милитаристские круги вели широкие работы военного характера в этих областях. Правящие круги ФРГ заявили о своем стремлении обрести «независимость» в области производства средств доставки ядерного оружия. В октябре на секретном совещании промышленников в Дюссельдорфе был разработан «ракетный меморандум», в котором ведущие монополии ФРГ провозгласили курс на развертывание производства самых современных видов вооружения, на создание ракетной техники собственными силами.

В политической жизни все более заметную роль играли многочисленные милитаристские, реваншистские организации, союзы и группы, по существу стоящие на фашистских позициях и стремящиеся заразить неонацизмом широкие слои населения ФРГ. В официальном отчете министерства внутренних дел, опубликованном в начале 1966 г., отмечалось, что в ФРГ существует 113 нацистских организаций, из них 11 партий и 10 молодежных объединений, располагавших более чем 40 газетами, журналами, бюллетенями общим тиражом в 227 тыс. экз. В 1966 г. резко возросло число антисемитских вылазок, участились факты осквернения могил и памятников жертвам нацизма, распространения фашистских листовок, поджогов домов деятелей,

известных своими прогрессивными взглядами. По многим городам ФРГ прокатилась волна митингов, демонстраций и факельных шествий, по существу ничем не отличавшихся от нацистских сборищ 30-х гг. В мае—августе в Бонне, Мюнхене, Дюссельдорфе, Киле, Мюнстере прошли слеты реваншистских «землячеств» с участием десятков и сотен тысяч людей. В окружных и районных слетах «землячеств» участвовало св. 1,5 млн. чел. На всех этих сборищах, как и в прошлые годы, выдвигались требования ревизии существующих границ в Европе, «восстановления рейха в границах 1937 г.», «сохранения в силе» Мюнхенского соглашения 1938 г. Докладчиками или гостями на сборищах были официальные представители федерального или земельных правительств. Лидеры партий, представленных в бундестаге, направляли слетам приветственные адреса, в которых выражали солидарность с деятельностью и целями этих «землячеств».

Бурную активность развила неонацистская Национал-демократическая партия. Представители этой партии вели кампанию за полную реабилитацию нацизма, за оправдание злодеяний гитлеровских военных преступников. Действуя методами, во многом заимствованными из арсенала Гитлера, пуская в ход демагогию, спекулируя на националистических настроениях отсталой части населения, неонацисты выступали за ликвидацию «стесненного положения» ФРГ на международном арене, требовали аннулирования всяких ограничений в отношении германского милитаризма. Заметных успехов НДП удалось добиться уже в марте 1966 г. на коммунальных выборах в Шлезвиг-Гольштейне и Баварии, где она получила 3,9% голосов. Еще большим успехом НДП явились итоги ноябрьских выборов в ландтаги земель Гессен и Бавария: в Гессене НДП собрала 7,9% голосов, получив 8 депутатских мест, а в Баварии — 7,4% голосов (15 мест).

КПГ, находящаяся на нелегальном положении, расценила успех НДП как тревожный сигнал для всех сторонников мира и демократии, призвала демократическую общественность не допустить усиления влияния неонацизма в политической жизни. 7-й конгресс ОНП (май) единогласно постановил, что принадлежность к НДП несовместима с членством в профсоюзах, и поручил правлению ОНП предпринять все необходимые шаги для запрещения НДП. Отдельные отраслевые организации ОНП начали исключать членов НДП из своих рядов. В июне профсоюзы провели в Карлсруэ крупную демонстрацию протеста против 11 съезда НДП. Официальная же позиция правящих кругов сводилась в целом к тому, чтобы преуменьшать опасность развития неонацистских тенденций. В Бонне заявляли, что программа и устав НДП не противоречат конституции и законам ФРГ, что деятельность этой партии не угрожает государственному строю и общественному порядку и поэтому нет необходимости юридически преследовать, а тем более запрещать НДП. Министр внутренних дел Люкке публично заявил, что «было бы преждевременно и неправильно ходатайствовать о запрете НДП».

Опекая старых и новых нацистов, правящие круги ФРГ всячески стремились затруднить деятельность партий и организаций внепарламентской демократической оппозиции. Несмотря на это, в стране крепелись антивоенные настроения, множилось число выступлений против атомного вооружения, против реваншизма и милитаризма, за нормализацию отношений с социалистическими странами, за урегулирование отношений между двумя германскими государствами. В традиционных пасхальных маршах противников атомного вооружения, организованных НСМ, Союзом немцев и др. прогрессивными демократическими организация-

ми, приняло участие 130 тыс. чел. 7-й конгресс ОНП в специальной резолюции потребовал от правительства и политических партий ФРГ «окончательно отказаться от атомного оснащения бундесвера». Большой размах получили выступления против американской агрессии во Вьетнаме и оказания властями ФРГ какой-либо помощи США и сайгонскому режиму.

Широкий отклик в ФРГ нашло открытое письмо ЦК СЕПГ (от 7 февраля 1966 г.), адресованное делегатам Дортмундского съезда СДПГ, а также членам и сторонникам СДПГ; в этом письме ЦК СЕПГ предлагал, чтобы партии начали между собой деловой разговор с целью достижения взаимопонимания в вопросах, касающихся нормализации отношений между двумя германскими государствами, отказа обоих государств от атомного вооружения, сотрудничества партий в борьбе за мир и безопасность в Европе. Руководство СДПГ заявило о своем согласии на проведение диалога, однако под предлогом того, чтобы гарантировать возможность открытого выступления в ФРГ представителей СЕПГ, оно совместно с ХДС/ХСС приняло активное участие в разработке «Закона об освобождении от германской юрисдикции на ограниченный срок» (имелось в виду «освобождение» граждан ГДР от юрисдикции ФРГ), одобренного бундестагом 23 июня. Суть этой акции заключалась в том, чтобы юридически санкционировать претензии правящих кругов ФРГ выступать от имени всей Германии, подчинить законам и юстиции ФРГ всех немцев, где бы они ни проживали. Принятием этого закона Бонн торпедировал намеченные было открытые дискуссии представителей СЕПГ и СДПГ.

В течение всего года не утихала острая политическая борьба по вопросу о «чрезвычайных законах». Их инициаторы прибегли к новой тактике, стремясь с помощью демагогии, обмана и угроз сломить сопротивление этим законам прежде всего со стороны профсоюзов. Была предпринята попытка убедить делегатов 7-го конгресса ОНП в необходимости оказать «больше доверия государству» и сотрудничать с правительством, которое якобы стремится, разрабатывая «чрезвычайные законы», лишь устранить «дефект» в суверенитете ФРГ путем замены оговоренных в парижских соглашениях 1954 г. чрезвычайных прав западных держав соответствующими правами западногерманских властей. Выступивший на конгрессе президент ФРГ Г. Любке заявил, что если «чрезвычайные законы» не будут приняты бундестагом, то власти ФРГ постараются получить соответствующие полномочия от трех западных держав и в этом случае «придется действовать без парламента». Любке поддержали реакционные профсоюзные лидеры. Несмотря на столь сильное давление, конгресс внушительным большинством поддержал позицию крупнейшего отраслевого профсоюза металлистов, а также профсоюзов химиков и работников деревообрабатывающей промышленности: все они требовали подтвердить решение Ганноверского конгресса ОНП (1962 г.), категорически отклонившего чрезвычайное законодательство в любой форме.

Вопрос о чрезвычайном законодательстве вызвал острую полемику и на Дортмундском съезде СДПГ (июнь). Линия руководства СДПГ, которую оно проводило и до съезда, сводилась к тому, чтобы завуалировать опасную сущность чрезвычайного законодательства, посеять иллюзии, будто западногерманская парламентская демократия способна справиться с возможными злоупотреблениями чрезвычайными полномочиями, будто достаточно внести несущественные поправки, чтобы это законодательство перестало угрожать основным правам и свободам, закрепленным в конституции. Отклонение «чрезвычайных законов» конгрессом профсоюзов и настойчивые требования ряда местных организаций СДПГ поддержать позицию профсою-

зов создавали для руководства СДПГ немалые трудности. Однако ему удалось добиться одобрения съездом резолюции, которая в принципе считает необходимым принятие «чрезвычайных законов», если будут учтены соответствующие оговорки СДПГ.

Важной вехой в борьбе прогрессивных сил ФРГ против «чрезвычайных законов» был проведенный 30 октября во Франкфурте-на-Майне конгресс под лозунгом «Демократия в опасности». С инициативой созыва конгресса выступил комитет, куда вошли представители профсоюзов, видные ученые, писатели, пользующиеся мировой известностью (Бёлль, Энциенсбергер, Кестнер, Вальсер), представители церкви и молодежных организаций.

Банкротство внешней политики кабинета Эрхарда, возросшие экономические и финансовые трудности породили острые раздоры внутри главной правительственной партии — ХДС. Влиятельные группы уже с самого начала года требовали отставки Эрхарда с поста канцлера. Эрхарда обвиняли в нерешительности, в неумении обеспечить для ФРГ выполнение двойственной роли — опоры США в НАТО и активной участницы создания вместе с Францией «объединенной Европы», в неспособности приостановить падение влияния партии в стране. Все же состоявшийся в марте съезд ХДС внешне прошел под знаком демонстрации единства партии, внутренние дискуссии были приглушены; Эрхарда избрали председателем ХДС. Нападки на него вновь приобрели острый характер после поражения ХДС на выборах в ландтаг земли Северный Рейн-Вестфалия (10 июля).

Развязка наступила 27 октября, когда руководство СвДП приняло решение о разрыве коалиции с христианскими демократами. Формальным поводом для этого решения послужили разногласия между СвДП и ХДС/ХСС относительно сбалансирования бюджета ФРГ на 1967 г. Фактически основными факторами, обусловившими падение кабинета Эрхарда, явились несостоятельность его политики в германском вопросе, бесплодность попыток добиться воссоединения Германии на условиях Бонна, т. е. путем насильственного поглощения ГДР, усиление оппозиции (даже внутри НАТО) плавам допуска ФРГ к ядерному оружию, обострение отношений с Францией, рост недоверия к политике ФРГ не только на Востоке, но и на Западе, и возросшая в связи с этим угроза международной изоляции страны.

Развал правительственной коалиции ускорил принятие руководством ХДС/ХСС решения о смене канцлера. На пост главы правительства ФРГ был выдвинут К. Г. Кизингер, бывший премьер-министр земли Баден-Вюртемберг. Такое решение явилось компромиссом между различными группировками в партии. Важную роль сыграла поддержка кандидатуры Кизингера ХСС и его председателем Штраусом. Более месяца руководящие деятели ХДС/ХСС, СДПГ и СвДП в обстановке соперничества и взаимного недоверия вели переговоры о путях разрешения правительственного кризиса. Хотя лидеры СДПГ в ходе двусторонних переговоров достигли наибольшего взаимопонимания по внешнеполитическим проблемам с руководством СвДП, они в конечном итоге приняли решение в пользу коалиции с ХДС/ХСС, обосновывая это тем, что коалиция со СвДП располагала бы в бундестаге большинством всего лишь в 6 голосов перед лицом мощной оппозиции ХДС/ХСС; учитывалось также поражение СвДП на ноябрьских выборах в ландтаг Баварии, где свободные демократы потеряли все свои мандаты. Решение с.-д. руководства вызвало протесты многих инициативных организаций СДПГ, и В. Брандт, пытаясь оправдать союз с ХДС/ХСС, вынужден был обратиться к членам партии со специальным письмом, а затем создать чрезвычайную партийную

конференцию, на которой лидеры СДПГ добились одобрения своей линии. Решающую роль в создании «большой коалиции» сыграли западногерманские монополии, которые сочли, что именно такая комбинация позволит быстрее покончить с правительственным кризисом и стабилизировать политическое и экономическое положение в стране.

1 декабря было создано правительство во главе с Кизингером. В него вошли 10 представителей ХДС/ХСС (в т. ч. после четырехлетнего перерыва Штраус — в качестве министра финансов) и 9 представителей СДПГ. Деятельность нового правительства в области внутренней политики началась с подготовки к принятию законов, предусматривающих сокращение ассигнований на социальные нужды, просвещение и сельское хозяйство, повышение косвенных налогов на бензин, табак и др. продукты, однако оставляющих без изменения ассигнования на военные цели. Провозглашено намерение провести реформу избирательного права с целью вытеснения с политической арены мелких партий и последующего введения двухпартийной системы. Кизингер и новый министр юстиции Хейнеман (СДПГ) высказались против запрета НДП, отрицая палачие с ее стороны серьезной опасности.

Внешняя политика. Правящие круги ФРГ в 1966 г. продолжали проводить курс, направленный на ревизию итогов второй мировой войны, сохранение тесного военно-политического сотрудничества с США, укрепление позиций ФРГ в НАТО, они упорно домогались ядерного оружия. Все более отчетливо выявлялся своего рода двусторонний военный союз между ФРГ и США, в основе которого лежали расчеты США сохранить свои позиции в Европе и стремление ФРГ опереться на США при проведении своей реваншистской политики. К концу 1966 г. ФРГ выплатила США 2,9 млрд. марок для покрытия расходов на содержание американских войск в ФРГ. Оставшуюся сумму — 2,5 млрд. марок — ФРГ обязалась погасить до июня 1967 г. Стремясь заручиться поддержкой США в вопросе о доступе к ядерному оружию, правящие круги ФРГ не только солидаризировались с американской агрессией во Вьетнаме, но и оказывали США и сайгонскому режиму экономическую и военную помощь. ФРГ предоставляла Сайгону кредиты, в т. ч. на строительство химического завода по производству отравляющих веществ, перепродала США для использования во Вьетнаме 6 тысяч авиационных бомб. 10 августа в Южный Вьетнам прибыло западногерманское военное госпитальное судно «Гельголанд».

Правительство Эрхарда развило бурную активность с целью не допустить углубления кризиса НАТО, убедить других участников этого блока в необходимости сохранения и усиления его военной мощи. Бони настойчиво добивался увеличения для себя числа постов в руководящих органах НАТО. В конце июня западногерманский генерал Кильманзег был назначен главным командующим объединенными вооруженными силами НАТО в Центральной Европе (второй по значению военный пост в НАТО).

Пытаясь замаскировать свой подлинный курс, правительство ФРГ предпринимало внешнеполитические шаги, призванные создать впечатление, будто оно не противодействует разрядке напряженности и готово внести «вклад» в решение этих проблем. 25 марта 1966 г. ФРГ направила 115 государствам ноту, которая была разрекламирована как «мирная инициатива», как свидетельство поворота боннской внешней политики в сторону «большого реализма». Но и в этой ноте правительство ФРГ сочло уместным выдвинуть тезис о пересмотре европейских границ, о том, что «Германия продолжает существовать в границах 31 декабря 1937 г.», повторило целевые притязания выступать от имени «всей Германии», ни единым словом не высказало своего

отношения к идее заключения договора о нераспространении ядерного оружия, обошло молчанием вопрос о возможности приобщения к ядерному оружию через военные группировки. СССР и другим социалистическим странам оно предложило договориться об отказе от применения силы при урегулировании спорных международных вопросов. Но такого предложения не было сделано ГДР, непосредственному соседу ФРГ.

17 мая Советское правительство направило правительству ФРГ ответ, убедительно показав, что в его «мирной» ноте не содержится ничего, что говорило бы о каком-то повороте ФРГ в сторону реализма и мирного сосуществования. Должную оценку внешнеполитическому маневру правящих кругов ФРГ дали и другие европейские социалистические страны. Серьезный удар по концепциям боннских властей был нанесен реалистической, конструктивной программой укрепления мира и безопасности в Европе, разработанной государствами Варшавского договора на Бухарестском совещании в июле. Эта программа способствовала более отчетливому раскрытию подлинной роли ФРГ как страны, где реваншизм возведен на уровень государственной политики. В ноте от 22 августа Советское правительство квалифицировало принятый бундестагом «Закон об освобождении от германской юрисдикции на ограниченный срок» как посягательство на суверенные права других государств, как грубое нарушение обязательств, вытекающих для ФРГ из Потсдамского и других четырехсторонних соглашений по Германии, и решительно отвергло попытки властей ФРГ распространить западногерманские законы и судебные решения на граждан и территории других государств.

В мае Эрхард посетил Лондон. По окончании визита он заявил в бундестаге, что «британское правительство рассматривает решение германского вопроса на основе права немецкого народа на самоопределение в качестве требования нашей совместной политики». В коммюнике об итогах визита стороны заявили, что они «полностью согласны в отношении необходимости сохранить и повысить дееспособность объединенной системы обороны НАТО». ФРГ обещала поддержать просьбу Англии о вступлении в «общий рынок». Все это не могло, однако, устранив серьезные англо-западногерманские противоречия, обусловленные соперничеством в борьбе за место главного партнера США в НАТО и нежеланием Англии допустить ФРГ к контролю над ядерным арсеналом НАТО. Острой проблемой оставался также вопрос о валютной компенсации расходов Англии на содержание британской Рейнской армии в ФРГ. В августе английское правительство заявило, что по финансовым соображениям оно будет вынуждено сократить численность своих войск в ФРГ, если западногерманская сторона не возьмет на себя полностью компенсацию английских расходов в западногерманской валюте на содержание Рейнской армии (94 млн. фунтов стерл. в год). Правительство ФРГ отклонило требование Англии и высказалось также против намерения Англии сократить Рейнскую армию. В октябре начались трехсторонние переговоры о расходах на содержание американских и английских войск на территории ФРГ.

Твердая оппозиция Парижа планам ядерного вооружения бундесвера, решение Франции о выходе из военной организации НАТО и выводе из-под командования НАТО французских войск, дислоцированных на территории ФРГ, визит де Голля в СССР и активизация советско-французских отношений нанесли тяжелый удар по расчетам ФРГ, связанным с сохранением напряженности в Европе, и еще более осложнили отношения ФРГ с Францией. Попытки Бонна оказать давление на Францию с целью добиться изменения ее позиции в отношении США, НАТО, европейских проблем не дали ожидаемых результатов. Бони вынужден был

изображать показное «удовлетворение» политикой Франции по отношению к СССР и другим европейским социалистическим странам. Правительство Эрхарда пошло навстречу пожеланиям Франции в вопросе о статусе французских войск в ФРГ после вывода их из-под объединенного командования НАТО и сняло свое требование о том, чтобы эти войска «автоматически сотрудничали в случае опасности» с бундесвером и другими войсками НАТО. Бонн оказался вынужденным также снять предложение о форсировании политическоей интеграции стран «общего рынка», пойти на компромисс с Францией в торговле с.-х. продуктами.

В 1966 г. правительство ФРГ предоставило развивающимся странам кредиты и займы на сумму 1,5 млрд. марок — как правило, лишь при условии поставок тех или иных товаров из ФРГ и запрещении расходов на социалистических странах. На военную помощь ФРГ развивающимся странам в 1966 г. было ассигновано 140 млн. марок. В этих странах находилось св. 1000 западногерманских «добровольцев» от г. н. Немецкой службы развития. ФРГ продолжала оказывать большую помощь реакционному режиму ЮАР, Южной Родезии, колониальным властям Анголы и Мозамбика, ЮАР вышла на 1-е место в Африке по размерам инвестиций западногерманского капитала. Целям западногерманской неоколониалистской политики, притязаниям ФРГ представлять интересы «всей Германии» были подчинены многочисленные визиты государственных и политических деятелей ФРГ во многие страны Африки (так, в феврале — марте Г. Любке посетил Того, Камерун, Малагасийскую Республику, Мали, Марокко, Кению; в апреле Ф. Штраус побывал в ЮАР, Юго-Западной Африке и Кении).

ФРГ предоставила в 1966 г. новый кредит Израюлю (160 млн. марок). В частях бундесвера проходили обучение ок. 5 тыс. израильских солдат и офицеров. Наряду с этим ФРГ резко сократила экономическую помощь ряду арабских стран.

Правительство Кизингера фактически переняло основные внешнеполитические установки правительств

Аденауэра и Эрхарда. Оно отказалось признать окончательными послевоенные германские границы, уклонилось от того, чтобы объявить Мюнхенский диктат 1938 г. недействительным с самого начала, выдвинуло незаконные притязания на Зап. Берлин, повторило абсурдные претензии на то, что оно якобы является «единственным» правительством, которое вправе говорить от имени всего немецкого народа». Стремясь приспособиться к изменившейся обстановке в Европе, Кизингер заявил о намерении улучшить отношения как с СССР, так и с Польшей, Чехословакией и другими европейскими социалистическими странами «во всех областях экономической, культурной и политической жизни», причем, «когда это по обстоятельствам возможно, также установить дипломатические отношения». Такая линия была преподнесена как доказательство мирных устремлений Бонна, как серьезный вклад в развитие общеевропейского сотрудничества. Подлинная цель этой линии — попытаться подорвать единый фронт социалистических стран и изолировать ГДР.

Новое правительство объявило о своем стремлении активизировать сотрудничество с Францией на базе франко-западногерманского договора 1963 г., однако не за счет ухудшения отношений с США. Союз с США и остальными партнерами по НАТО характеризуется в правительственном заявлении как «жизненно важный» для ФРГ. На декабрьской сессии Совета НАТО Брандт, спекулируя на «потенциальной угрозе с Востока», предостерегал от «демонстрация западной обороны». Решение этой сессии о включении ФРГ в состав группы ядерного планирования в качестве постоянного члена было воспринято западногерманскими милитаристами и реваншистами как поощрение их ядерных амбиций. Министр обороны Шрёдер заявил, что ФРГ претендует на то, чтобы иметь «особое влияние на возможное принятие решений об использовании ядерного оружия». Кизингер 18 декабря высказался за то, чтобы «оставить открытым вопрос о европейских ядерных силах» и фактически сделал заявку на прямое участие в них ФРГ.

А. Байкалов.

ФЕДЕРАЦИЯ ЮЖНОЙ АРАВИИ

Общие сведения. Федерация Южной Аравии (ФЮА) — территория на юге Аравийского полуострова, находящаяся в зависимости от Великобритании. Создана в мае 1962 г. Включает 16 арабских княжеств (шейхств и султанатов) Западного и Восточного протекторатов Аден, а с января 1963 г. и колонию Аден. Общая площадь протекторатов и колонии (включая о. Сокотра) — ок. 290 тыс. км² (в т. ч. ФЮА — 202 тыс. км² и колонии — 206 км²). Население — 1,2 млн. чел. (по английским данным на 1962 г.), в т. ч. в Федерации — 550 тыс., в колонии — 220 тыс. чел. 80% населения — арабы, остальные — индийцы, сомалийцы, иранцы, пакистанцы; ок. 8 тыс. европейцев, главным образом англичан. Более 50% населения — бедуны-кочевники. Административный центр — г. Эль-Иттихад (30 тыс. жит.), крупнейший город — Аден (ок. 200 тыс. чел., 1964 г.).

Государственный строй. Законодательная власть в ФЮА принадлежит Федеральному совету, в который входит по 6 представителей от каждого княжества — члена федерации и 24 представителя от колонии Аден; исполнительная — Верховному совету (пред. Абдулла Мухаммед аль-Аулаи). Колония Аден располагает в федерации особыми правами (имеет автономное правительство и законодательный совет). Фактически полнота власти в ФЮА принадлежит английскому верховному комиссару.

Политические партии и профсоюзы. Объединенная национальная партия (ОНП). Пред. — Абдель Рахман Джаррах, ген. секретарь — Абдель Рахман Гиргира. Создана в 1960 г. Выступает за независимость Адена при сохранении тесных связей с Англией. Лига Южной Аравии. Созд. в 1950 г. Выступает за создание независимого государства из колонии и протекторатов. Пред. — Мухаммед Джифри. Фронт национального освобождения юга Аравийского полуострова (ФНО). Созд. в 1964 г. для ведения вооруженной борьбы против английских колонизаторов и их наемников. Организация освобождения оккупированного юга Аравийского полуострова. Созд. в феврале 1965 г. на основе объединения народной социалистической партии Адена (пред. — Абдалла аль-Аснадж) и Комитета освобождения оккупированного Южного Йемена. Конгресс профсоюзов Адена. Ок. 25 тыс. чл. Входит в МКСП и в Международную федерацию арабских профсоюзов.

Экономика. Обрабатывается ок. 60 тыс. га. Выращивают хлопок, зерновые, овощи, фрукты, кофе. Свище 1 млн. голов скота. Развито рыболовство (до 700 тыс. т рыбы в год). В г. Аден небольшие текстильные и др. предприятия, нефтеочистительный завод (7,7 млн. т в год), судоремонтные верфи. В Абнае и Лахедже —

хлопкоочистительные заводы. Добыча поваренной соли (130—150 тыс. т). Импорт в 1965 г. — 98 626 тыс. ф. ст., экспорт — 74 240 тыс. ф. ст. Денежная единица — восточно-африканский шиллинг (20 шиллингов = 1 англ. ф. ст.) и талер Марии Терезии (гл. обр. в протекторатах). Аден — крупный нефтеэкспортный порт. В Хармаксере — международный аэродром.

В Адене расположены штаб-квартира главнокомандующего английскими вооруженными силами на Среднем Востоке и крупнейшая военно-морская база Великобритании в этом районе (12 тыс. солдат и офицеров). Англия имеет военные базы также на прибрежных о-вах Перим, Камарау, Курия-Мурия.

Важнейшие события. В 1966 г. положение в Адене продолжало оставаться напряженным. Патриотические силы активизировали вооруженную и политическую борьбу за ликвидацию английского господства.

В феврале 1966 г. в Каире состоялось совещание постоянного комитета Лиги арабских стран и руководителей патриотических организаций Адена. Достигнуто соглашение о создании единого «Фронта освобождения оккупированного юга Йемена» (ФЛОСИ) и «Совета революционного руководства фронта» с резиденцией в Таизе (ИАР). Ген. секретарем Совета избран Абдель Кауи Макави, председателем — Абдалла аль-Аснадж.

В феврале агентами англичан в Адене был убит председатель Конгресса профсоюзов Адена Али Хусейн аль-Кадхи.

В феврале английский министр иностранных дел Д. Хьюм заявил о решении правительства Великобритании эвакуировать свою военную базу в Адене. Это была вынужденная реакция Англии на усилившуюся вооруженную борьбу аденских патриотов за независимость страны, а также на политическое давление арабских стран, решения ООН и протесты мировой общественности.

В апреле делегация правительства ФЮА вела в Бейруте переговоры с оппозиционными организациями Южной Аравии с целью добиться прекращения вооруженной борьбы против английского господства. В результате отказа ФЛОСИ от участия в переговорах они закончились безрезультатно.

В апреле в г. Асмара (Эфиопия) состоялась конференция представителей Лиги Южной Аравии, Организации освобождения оккупированного юга Аравийского п-ова и ряда независимых политических деятелей Адена, на которой в противовес ФЛОСИ была создана новая группировка под названием «Командование националистическими силами Южной Аравии». Эта группировка выступила за прямые переговоры с Англией и предоставление независимости ФЮА на основе рекомендаций ООН.

В апреле—мае делегация ФЛОСИ во главе с Макави посетила арабские страны с целью добиться более активной поддержки борьбы народа Адена за независимость.

Макави выступил в июне 1966 г. на заседании специального комитета ООН по деколонизации. Комитет принял 15 июня резолюцию, в которой подтвердил право народа Южной Аравии на национальную независимость и потребовал от Англии отмены чрезвычайного положения в Адене, прекращения репрессий и освобождения всех политических заключенных.

В сентябре Англия закрыла границу ФЮА с Йеменом и прекратила все торговые операции между Аденом и ИАР. 2 декабря 1966 г. 4-й Комитет ГА ООН принял резолюцию по Адену, в которой подтвердил неотъемлемое право этой территории на самоопределение и постановил направить в Южную Аравию миссию ООН для подготовки провозглашения независимости ФЮА к 1968 г.

А. Б.

ФИДЖИ

Фиджи — колония Великобритании, расположенная на островной группе того же названия в ю.-з. части Тихого океана. Площадь — ок. 18,2 тыс. км². Население — 478 тыс. (по оценке 1966 г.). Адм. центр — Сува (54 тыс. жит. на июнь 1965 г.), в т. ч. 225 тыс. индийцев, 190 тыс. фиджийцев, 20 тыс. европейцев и метисов. Управляется англ. губернатором (Д. Джейкузэ). Существуют Исполнительный и Законодательный (40 членов) советы. Основа экономики — разведение сахарного тростника и кокосовых пальм. Производство сахара целиком находится в руках крупной австралийской монополии «Колониал дугар рифайнинг компани», которая практически контролирует всю экономику Фиджи. В 1965/66 г. произведено 322 тыс. т сахара.

В 1965 г. экспорт — 19,7 млн. фидж. ф., импорт — 29,1 млн. фидж. ф. Денежная единица — фиджийский фунт; 111 фидж. ф. = 100 ф. ст.

В сентябре — октябре 1966 г. состоялись первые всеобщие выборы в Законодательный совет (в соответствии с измененной в 1965 г. конституцией). Из 36 избранных населением членов совета 14 — фиджийцы, 12 — индийцы, 10 — европейцы, китайцы и пр. Большинство в Законодательном совете (22 места) получила «Партия единения», представляющая все национальные группы; «Партия федерации», выражающая интересы индийской части населения, получила 9 мест. Вопрос о взаимоотношениях между фиджийцами и индийцами остается в центре политической жизни Фиджи. И. Л.

ФИЛИПИНЫ

Общие сведения. Филиппины — государство в Юго-Вост. Азии, на о-вах Филиппинского архипелага. Площадь — 299,7 тыс. км². Население — 33 млн. чел. (1965 г.). Основные национальные группы — народности висаян (43%), тагалыцы (20%), илоканы (11%) и др. Столица — Кесон-Сити (395 тыс. жит., 1961 г.), фактически столицей является Манила (1,2 млн. жит.). Офф. языки — тагалогский и английский, на котором говорят св. 7 млн. чел. Католицизм исповедует св. 80% населения.

Государственный строй. Глава государства — президент, избираемый на 4 года. Президент — Фердинанд Маркос (с 30 декабря 1965 г.). Высший законодат. орган — конгресс (парламент), состоящий из двух па-

лат: сената (24 депутата, избираемых на 6 лет) и палаты представителей (104 депутата, избираемых на 4 года).

Политические партии и профсоюзы. Партия националистов. Осн. в 1907 г. Правящая партия, 11 мест в сенате и 73 в палате представителей. Президент — А. Толентино, ген. секретарь — К. Э. Кастанеда, Либеральная партия. Осн. в 1946 г. Оппозиционная партия, 9 мест в сенате и 30 в палате представителей. Пред. — Д. Макапагал, ген. секретарь — Н. Акино. Демократическая партия. Осн. в 1953 г. Лидер — К. Ромуло. Национально-гражданская партия. Созд. в 1959 г., 1 место в сенате, лидер — Л. Тапада. Лейбористская, или Рабочая партия,

созд. в 1963 г., 20 тыс. чл., пред.— Игнасио Лаксина. Объединенная рабочая партия Филиппин. Созд. в 1964 г., лидеры — В. Рафаэль и А. Поликарпо. Коммунистическая партия Филиппин. Осн. в 1930 г., находится на нелегальном положении с 1948 г. Ген. секретарь — Хесус Лава.

Экономика. В 1966 г. принята очередная программа развития на 1967—70 гг., ассигнования по ней — 13,6 млрд. песо. Главное внимание уделено транспортному строительству. По предыдущей программе внешние источники финансирования покрывали 11% всех капиталовложений, по нынешней программе — 24%. Это гл. обр. займы США и МБРР. Иностранному частному капиталу предоставлены новые «президентские гарантии» (беспрепятственный вывоз капиталов и пр.).

Сельское хозяйство. Обрабатывается 8 млн. га. Более половины обрабатываемых площадей у помещиков, плантаторов и церкви.

Для с.-х. производства 1966 г. был трудным из-за неблагоприятных климатических условий, осложнилась продовольственная проблема. Только в первые месяцы года в соседних странах было закуплено более 200 тыс. т риса и кукурузы.

Посевные площади и сбор основных с.-х. культур (тыс. га, тыс. т)

	1964/65 г.		1965/66 г.	
	площади	сбор	площади	сбор
Рис	3088	3843	3231	4123
Маис	1898	1293	1913	1307
Сахарный тростник	270	11451	321	11682
Кокосовый орех (копра)	1482	1487	...	1480
Абака	210	134	210	131
Табак	96	65	89	55
Бобовые, овощи	114	228	121	242
Фрукты и орехи	418	1281
Корнеплоды	288	1553	...	1616

Промышленность. Программа развития на 1967—70 гг. предусматривает создание основ черной и цветной металлургии, крупного машиностроения, химической промышленности и ряда др. отраслей. В горной пром-сти наиболее важным объектом являются намеченные разработки богатых железоникелевых месторождений на Минданао, которые должны обеспечить ежегодное производство 6,5 тыс. т никеля и выплавку 250 тыс. т стали. В 1966 г. был спад в некоторых отраслях горной промышленности, возросли

Производство важнейших видов промышленной продукции

	Единица измерения	1963 г.	1964 г.	1965 г.
Электроэнергия*	млн. кет-ч	2482	2788	3055
Сахар	тыс. т	1555	1684	1718
Кокосовое масло**	»	254	239	236
Древесина и пиломатериалы	млн. борд-футов	4557	3250	3550
Цемент	тыс. т	951	1201	1181***
Титан	млн. л	124	158	137***
Золото	тыс. унций	375	426	441***
Серебро	»	775	907	891***
Медная руда (металл)	тыс. т	64	60	80***
Железная руда	»	1270	1387	1494***
Хромиты	»	502	488	546***
Марганцевая руда	»	3	3	32***
Ртуть	бутыли по 76 фунтов	2543	2496	2384***

* Только Манила (примерно 76% всего производства), ** Экспорт, *** Данные за 11 месяцев, **** Данные за январь — сентябрь.

трудности в сбыте текстиля и др. местных изделий в связи с отменой внешнеторгового и валютного контроля и наводнением филиппинского рынка импортными товарами.

Транспорт. Сеть ж. д. — 1167 км (в процессе строительства — 481 км). Длина шоссежных дорог (1965 г.) — 55,8 тыс. км. Автопарк (1964 г.) — 236 тыс. машин. Тоннаж грузового и пассажирского флота — 406 тыс. т. В 1965 г. через Манилу прошло 7,5 млн. т грузов, из них 6,5 млн. т перевезено на иностранных судах.

Внешняя торговля. В 1965 г. экспорт (млн. долл.) — 767,3, импорт — 894,2; 45,5% экспорта и 33,9% импорта пришлось на США. Главные статьи вывоза — продукты кокосовой пальмы, сахар, древесина, абака, руды металлов.

Финансы. Денежная единица — песо. После девальвации (1962 г.) курс песо установлен на уровне 3,9 песо за 1 амер. долл. Бюджет 1964/65 г. сведен с дефицитом в 336 млн. песо. По бюджету 1966/67 г. доходы — 2380,4 млн. песо, расходы — 2330 млн. песо.

Н. Савельев.

Важнейшие события. В 1966 г. на Филиппинах происходили многочисленные антиамериканские митинги и демонстрации, вызванные приездом в страну президента и вице-президента США, стремлением США втянуть Филиппины в агрессивную войну во Вьетнаме, использованием США филиппинских портов и аэродромов для судов и самолетов, совершающих налеты на ДРВ. Против намерения правительства Филиппин послать в Юж. Вьетнам инженерный батальон выступали не только видные руководители оппозиции, но и ряд парламентариев из правящей партии. Правительству удалось протолкнуть в парламенте решение о посылке филиппинских войск в Южный Вьетнам только после того, как США пообещали предоставить за это крупный заем.

В 1966 г. на пром. предприятиях и на транспорте участились забастовки. В провинциях Тарлак и Пампанга на о-ве Лусон активизировалась военная деятельность партизанских отрядов, против которых правительственные войска предпринимали несколько карательных операций.

В 1966 г. филиппинская общественность вела широкую кампанию за установление дипломатических, экономических и культурных отношений с Советским Союзом. Правительство Филиппин приняло решение, разрешающее филиппинцам посещать социалистические страны.

Внешняя политика. В феврале 1966 г. американским атомным кораблям разрешено заходить в порты Филиппин, в сентябре заключено соглашение с США о сохранении американских военных баз на филиппинской территории до 1991 г. В июле подписан закон о посылке в Юж. Вьетнам т. н. «филиппинской группы гражданского действия» (инженерного батальона). В сентябре Ф. Маркос выступил против вывода американских войск из Юж. Вьетнама, а в октябре в Маниле проходила конференция стран — участниц американской агрессии во Вьетнаме.

В 1966 г. Филиппины нормализовали свои отношения с Малайзией, согласившись передать вопрос о будущем статусе Сабаха в Международный суд. В июне Филиппины признали независимость Малайзии и Сингапура.

В 1966 г. Ф. Маркос посетил с официальным визитом Аргентину (январь), США (сентябрь), Японию (сентябрь — октябрь), вице-президент Лопес — Тайвань (май), Таиланд (июль), министр иностранных дел Рамос — Тайвань (июнь), Индонезию (август), нач. штаба армии генерал Эрнестомата — Юж. Вьетнам (июль), где инспектировал филиппинские подразделения.

На Филиппинах побывали президент США Л. Джонсон (октябрь), вице-президент Г. Хэмфри (февраль), гос. секретарь Д. Раск (январь, июль), советник президента

США Блэк (ноябрь), премьер-министр Таиланда Т. Киттикачон (март), начальник штаба малайзийской армии генерал Осман (февраль). А. Малов.

ФИНЛЯНДИЯ

Общие сведения. Финляндия — государство в Сев. Европе. Площадь — 337 тыс. км². Население (на начало 1966 г.) — 4,63 млн. чел. Столица — Хельсинки (508 тыс. жит.).

Государственный строй. Глава государства — президент, избираемый путем двухступенных выборов на 6 лет. Президент — У. К. Кекконен, Законодательный орган — однопалатный парламент (200 депутатов), избираемый населением на 4 года. В парламенте, избранном в марте 1966 г., СДПФ имеет 55 мандатов (в 1962 г. — 38), Партия центра — 49 (53), ДСНФ — 41 (47), СДС, выступавший в избирательном блоке с ДСНФ, — 7 (2), Национальная коалиционная партия — 26 (32), Шведская народная партия — 12 (14), Либеральная народная партия — 9 (образовавшие ее две партии имели вместе в 1962 г. 14 мандатов), Партия мелких крестьян — 1. Председатель парламента — Й. Виролайнен. Правительство сформировано в мае 1966 г. из представителей СДПФ, Партии центра, ДСНФ и СДС. Премьер-министр — Р. Паасио (СДПФ), министр иностранных дел — А. Карьялайнен (Партия центра).

Политические партии и профессиональные союзы. Коммунистическая партия Финляндии (КПФ). Основана в 1918 г. Св. 50 тыс. членов. Председатель — А. Сааринен (с февраля 1966 г.), ген. секретарь — В. Песси. Демократический союз народа Финляндии (ДСНФ). Массовая общественно-политическая организация. Основана в 1944 г. коммунистами и левыми социал-демократами. Включает КПФ как коллективного члена, 150 тыс. членов. Председатель — Э. Алениус (с мая 1967 г.), почетный председатель — К. Куло. Социал-демократическая партия Финляндии (СДПФ). Основана в 1899 г. Председатель — Р. Паасио. Социал-демократический союз рабочих и мелких земледельцев (СДС). Основана в 1959 г. Председатель — А. Симонен. Партия центра. Основана в 1906 г. Вместе с женской и молодежной организациями — св. 340 тыс. членов. Председатель — Й. Виролайнен. Либеральная народная партия (ЛНП). Создана в 1965 г. в результате слияния Народной партии Финляндии и Союза свободомыслящих. Председатель — М. Юва. Шведская народная партия (ШНП). Основана в 1906 г. Председатель — Я. М. Янсон (с 1966 г.). Национальная коалиционная партия. Основана в 1918 г. 92 тыс. членов. Председатель — Ю. Рихтиями.

Центральное объединение профсоюзов Финляндии (ЦОПФ). Объединяет 24 отраслевых профсоюза. 248 тыс. членов (начало 1966 г.). Председатель — Н. Хямляйнен (с 1966 г.). Организация профсоюзов Финляндии (ПОФ). Основана в 1960 г. правыми социал-демократами. 101 тыс. членов (1965 г., по данным самой ПОФ). Председатель — Я. Рантанен (с 1966 г.).

Экономика. Валовой национальный продукт увеличился в 1966 г. всего на 2,5% (в 1965 г. — на 5%), гл. обр. вследствие снижения спроса и цен на важнейшие товары финского экспорта. Число безработных на конец 1966 г. достигло 41,4 тыс., против 36,6 тыс. в конце 1965 г. Внешнеторговый баланс оставался пассивным, состояние гос. финансов — напряженным.

Промышленность. Промышленное производство возросло в 1966 г. на 3% (в 1965 г. — на 6%).

В деревообрабатывающей пром-сти производство снизилось на 5%, гл. обр. вследствие падения спроса на пиломатериалы в большинстве стран Западной Европы. В металлообрабатывающей пром-сти производство в целом осталось на уровне 1965 г. лишь в судостроении, загруженном гл. обр. советскими заказами, отмечен рост на 1%. На 4% сократилось производство в электротехнической пром-сти. В кожевенной и обувной отраслях выпуск продукции возрос на 20—25%, швейной — на 9%, текстильной — на 8%; это связано с тем, что продукция легкой пром-сти все более становится предметом экспорта, особенно в социалистические страны. В связи с ослаблением внешнего спроса на лесобумажные товары объем лесозаготовок снизился за год почти на 15% и составил 46 млн. м³; заготовки пиловочника сократились на 25%.

Производство основных видов промышленной продукции

	Единица измерения	1964 г.	1965 г.	1966 г.
Электрэнергия . . .	млрд. кВт-ч	13,6	14,6	15,7
Медь электролитическая	тыс. т	33,2	30,5	30,5
Чугун	» »	638,8	983,6	984,5
Сталь	» »	345,2	304,3	295,2
Прокат	» »	324,7	351,0	366,0
Суперфосфат . . .	» »	520,4	440,9	546,6
Серная кислота . .	» »	355,5	383,2	437,1
Цемент	» »	1559	1755	1557
Целлюлоза	» »	3543	3673	3697
Бумага	» »	2051	2192	2278
Картон	» »	942,0	966,5	1045
Пиломатериалы . .	тыс. стандартов	1225	1185	1072
Фанера	тыс. м ³	493	566	545

¹ Предварительные данные.

Сельское хозяйство. В 1966 г. был получен хороший урожай яровых культур, однако сбор озимых был ниже, чем в 1965 г., как по количеству, так и, особенно, по качеству, поскольку посевы пострадали от суровой зимы. Общий сбор всех культур составил 4667 млн. кормовых единиц. Собрано (тыс. т) пшеницы — 369, ржи — 119, ячменя — 597, овса — 881. поголовье скота (на конец 1966 г., тыс.): крупный рогатый скот — 1900, лошади — 151, свиньи — 653, овцы — 116. Произведено (1966 г., тыс. т): масла сливочного (заводского производства) — 100, сыра — 37, мяса — 153, надоев ок. 3,6 млн. т молока.

Транспорт. Тоннаж морского флота на конец 1966 г. (тыс. бр. рег. т) — 1008 (541 судно), в т. ч. теплоходов — 792 (395 судов). Автопарк на конец 1966 г. — 642 тыс., в т. ч. грузовых автомобилей — 51 тыс. Грузооборот ж. д. — 21,0 млн. т (5,3 млрд. т-км).

Внешняя торговля. Внешнеторговый оборот за 1966 г. возрос на 5% (в 1965 г. — на 10%). в т. ч. экспорт — на 6%, а импорт — на 4%. Стоимость экспорта составила 4817 млн. фин. марок, а импорта — 5524 млн. фин. марок. Доля социалистических стран во внешнеторговом обороте — 18,6%. Крупнейшими торговыми партнерами страны в 1966 г. оставались Великобритания (18,3% оборота), СССР (14,9%) и ФРГ (14,4%).

Денежная единица — финляндская марка. По курсу Госбанка СССР на июль 1967 г. 100 фин. марок = 28,13 руб. Б. Федорова.

Важнейшие события. 20—21 марта 1968 г. в Финляндии состоялись парламентские выборы. Они проходили в обстановке возросшего недовольства широких слоев населения политикой блока буржуазных партий, находившегося у власти с 1962 г. Эта политика, в определении которой значительную роль играла Коалиционная партия и некоторые другие реакционные круги, вела к непрерывному росту цен и квартирной платы, обострению проблемы безработицы, общему ухудшению положения трудящихся. В ходе предвыборной кампании усилилась тенденция к сплочению отдельных отрядов рабочего движения с целью борьбы против политики буржуазии. Впервые на парламентских выборах был заключен избирательный блок между ДСНФ и СДС.

Выборы принесли успех рабочим партиям. СДПФ, получившая 17 новых мандатов, ДСНФ и СДС завоевали в парламенте более половины мест. Все буржуазные партии, и прежде всего Коалиционная партия, потерпели поражение. 27 мая президент У. К. Кекконен назначил правительство, сформированное председателем СДПФ Р. Паасио. В состав правительства вошли СДПФ (6 мест), Партия центра (5 мест), ДСНФ (3 места) и СДС (1 место). Новое правительство опирается на прочное парламентское большинство.

Летом правительство приняло решение об увеличении гос. пособия мелким крестьянским хозяйствам. Осенью были увеличены ассигнования на капиталовложения в гос. сектор, на жилищное и социальное строительство. Парламент утвердил внесенный новым правительством закон «о семейных пенсиях» (пенсиях семьям, потерявшим кормильца); для подготовки широкой реорганизации пенсионной системы был создан специальный комитет.

В 1966 г. прошли съезды ряда партий. XIV съезд КПФ (29 января — 1 февраля) выступил за укрепление единства всех прогрессивных и демократических сил страны, принял экономико-политическую программу КПФ на ближайший период, заявления по международным и внешнеполитическим вопросам и др. На съезде присутствовала делегация КПСС во главе с В. В. Гришиным.

Съезд Партии центра (июнь) единогласно решил выдвинуть У. К. Кекконена кандидатом в президенты на выборах, которые состоятся в 1968 г. В октябре Партия центра обратилась ко всем политическим партиям страны с предложением создать общий избирательный блок для переизбрания У. К. Кекконена президентом Финляндии.

Съезд СДПФ (декабрь) обязал руководящие органы и печать СДПФ активно содействовать дальнейшему развитию финляндско-советских отношений, потребовал прекращения американских бомбардировок территории ДРВ, высказался в пользу создания безатомных зон, в т. ч. и на Севере Европы, за созыв международной конференции для рассмотрения вопросов обеспечения европейской безопасности, поддержал деятельность правительства Паасио. Вместе с тем съезд обошел вопрос об угрозе миру со стороны западногерманского реванизма, не отмежевался от репений Соц. интернационала, проникнутых духом антикоммунизма и поддержки НАТО, не отменил решения предыдущего съезда о поддержке ПОФ.

29 июня — 5 июля работал съезд ЦОПФ; он принял, в числе других, резолюцию с резким осуждением агрессии США во Вьетнаме, избрал новый исполком ЦОПФ, в котором 7 мест из 19, в т. ч. пост второго председателя, получили представители КПФ (в прежнем исполкоме они имели 3 места).

Внешняя политика. Правительство Паасио заявило, что оно стремится укреплять международное положение страны, развивать хорошие, основанные на дове-

рия, отношения с СССР, с другими соседними государствами, содействовать ослаблению международной напряженности, делу всеобщего разоружения, созданию безъядерной зоны на Севере Европы.

13—18 июня в Финляндии находился с официальным визитом А. Н. Косыгин. В коммюнике было отмечено стремление обеих сторон и дальше развивать добрососедские отношения в соответствии с принципами советско-финляндского договора 1948 г. Стороны сочли полезным изучить вопрос об установлении постоянных и более тесных контактов между специалистами своих стран в области экономики для систематического выявления возможностей расширения торговых и экономических связей. СССР и Финляндия высказались за урегулирование вьетнамской проблемы на основе Женевских соглашений 1954 г., за развитие широких контактов между европейскими государствами с различным общественным строем, за проведение хорошо подготовленной конференции по вопросам европейской безопасности с участием всех соответствующих государств, а также Всемирной конференции по разоружению с участием всех государств мира. Была подчеркнута необходимость того, чтобы все заинтересованные государства приложили максимум усилий для достижения германского мирного урегулирования.

25 августа — 2 сентября в СССР на отдыхе находился У. К. Кекконен, 15—19 ноября СССР с официальным визитом посетила правительственная делегация Финляндии во главе с Р. Паасио. В делегацию входили министры и депутаты парламента от всех правительственных партий. В коммюнике, как благоприятный факт, была отмечена, в частности, организация торговли Финляндии с Мурманской областью и Советской Прибалтикой. Советско-финляндской постоянной комиссией по экономическим вопросам, созданной после июньского визита А. Н. Косыгина, было поручено изучить такие вопросы, как поставки природного газа из СССР в Финляндию, участие финских специалистов в строительных работах на территории СССР, возможности установления паромного сообщения между Таллином и Хельсинки. С целью развития туризма стороны сочли целесообразным открыть новый контрольно-пропускной пункт на советско-финляндской границе.

Посетившая в октябре—ноябре Финляндию по приглашению ЦК КПФ делегация КПСС во главе с М. А. Суловым, кроме встреч и бесед с делегацией КПФ, имела встречи с президентом У. К. Кекконеном, председателем парламента Й. Виролайнен, премьер-министром Р. Паасио. Летом в СССР приезжал Й. Виролайнен, а весной — командующий оборонительными силами Финляндии генерал-лейтенант Ю. Кейнонен (по приглашению министра обороны СССР Р. Я. Малиновского). 24 января подписана конвенция об учреждении ген. консульства СССР в Турку и ген. консульства Финляндии в Ленинграде. В мае открылось регулярное морское пассажирское сообщение между Ригой и Хельсинки.

В 1966 г. Финляндию посетили министр иностранных дел НРБ И. Башев, министр водного хозяйства ПНР Я. Грохувский, зам. министра иностранных дел ЧССР О. Кличка. А. Карьялайнен выезжал в ЧССР, министр просвещения Р. Х. Ойттиден — в НРБ, финская парламентская делегация посетила ГДР.

У. К. Кекконен посетил Норвегию и Швецию. В Англию выезжала финская парламентская делегация. Финляндию с официальным визитом посетил гос. секретарь США Д. Раск. В страну приезжали премьер-министр Швеции Т. Эрландер, премьер-министр Норвегии П. Бортен, министр иностранных дел Дании П. Хеккеруп и др.

С. Петренко.

Культурная жизнь. Литература. Многие произведения финской прозы 1966 г. ставили проблему отчуждения,

попымали этические вопросы, были наполнены раздумьями о добре и зле, мысленным миропониманием. Героя книги В. Хуолинена «Домашнее животное» называют бычьим домашним животным; он обитает в огромной стеклянной клетке, где ему предоставляются все удобства, но не выдерживает такой жизни и впадает в неврастению. «Время теней» А. Юнкко посвящено вопросам правовой защиты, соотношению закона и права. Книга П. Кейонена «Невероятные» иллюстрирует проблему «чужеземности» в статически безучастном обществе. М. Лактела в своем произведении «Это» описывает раздробленное мироощущение современного интеллигента. Герой «Твоего имени в книге» Р. Лехтинена ищет спасения от отчуждения в сексуальности. В. Мери в «Шофере полковника» рисует мир, находящийся в застытом движении, которое человек имеет возможность созерцать, но лишь издалека. Тимо К. Мунка старается дать неприкрашенное описание северной финской деревни. Й. Ояхарью в «Собачьей яхте» с почти бихевиористическими позициями описывает жизнь моряков. Э. Пеннапен в «Монголах» иронизирует в адрес неуверенного финского «среднего класса», его понятий о себе и о финском национальном характере. Из пьес больше всего заслуживают внимания «Лапуасская опера» А. Сало и «В ставке» И. Турья. Новые поэтические произведения опубликовали Р. Алфтан, Т. Анхана, К. Аронпуро, Бу Карпелан, П. Хавикко, В. Каая, Т. Каасгалуома, Ю. Кюлягаску, К. Лаппалайнен, Э. Л. Малиер, М. Павилайнен, Ю. Пеллинен, Ю. Пелтонен, В. Полтиила, У. Е. Квикстрём, М. Росси, П. Сарикоски, П. Саритса, К. Сейлонен, Л. Сникконен.

Вышли третья часть мемуаров С. К. Кильпи «Девушка из Сарниайнен в водвороте позитики». Дневник А. Турттайнена «Человек 503/42» (о днях, проведенных в тюрьмом заключении во время войны) был переиздан 20 лет спустя после выпуска первого издания. М. Курьяесари опубликовал книгу «Мой брат в будущем море», содержащую «портреты» известных финнов. Э. Кауппинен выпустил первую часть биографии писателя П. Хаанпя, а В. Каунонен издал монографию «Каамяр Лейно — поэт». Произведение «Массовое сердце 11» дополнило исследование пролетарской лирики Р. Паллгрена. Вышли очередные тома истории-литературных изданий «Финская литература» и «Антология финской литературы».

Т е а т р. В начале 1966 г. отмечал свое 40-летие Студентский театр в Хельсинки. Этот самостоятельный коллектив нередко выступал в качестве новатора; немало хороших артистических сил влилось через него в профессиональные театры. К своему юбилею Студентский театр поставил «Лапуасскую оперу» А. Сало (реж. К. Холмберг). В ней описываются события, связанные с деятельностью ирландских правых кружков в начале 1930-х гг.; пьеса обратила внимание уже своим острым политическим содержанием. В конце года «Лапуасскую оперу» включили в свой репертуар многие профессиональные театры.

Из произведений классической драматургии наиболее удачно была поставлена «Собака садовника» Пьера де Вера (Финский Национальный театр, реж. англичанин Н. Уильямс). Интересным спектаклем оказался «Дядя Ваня» Чехова; его поставил Э. Каллима, прошедший школу Станиславского в Москве. Хельсинкский Шведский театр обратился также к Чехову, показав его «Чайку» (реж. Р. Лонгбакка). Современную драматургию в этом театре представляла пьеса А. Ускера «Школа мужчин» во впечатляющей постановке Б. Алфорса. На высоком уровне была поставлена пьеса Брехта «Господин Пунтила и его слуга Матти» (реж. Р. Лонгбакка). Вообще имя Брехта часто появлялось в 1966 г. на финских театральных сценах. Реж. В. Пинкка из «Берднер ансамбля» (ГДР) выступил в Хельсинском Городском театре с постановкой раннего произведения писателя «Литавры и трубы». Рабочий театр в Тампере поставил пьесу «Швейн во второй мировой войне». Некоторые другие театры также включили в свой репертуар произведения Брехта. Крупным событием осеннего театрального сезона являлась постановка пьесы А. Жарри «Король Убу» в Хельсинском городском театре (реж. К. Холмберг).

Поэзия Хельсинки, заслуживающая внимания «театральной» городом является Тампере. Там, в частности, пьеса чешского драматурга Б. Гавела «Банкет в саду» и произведение Р. Витрака «Виктор, или Ужасные дети». Р. Меллти.

Музыка. 29 марта 1966 г. состоялась премьера «Метаморфоз» А. Саллинена для вокала и оркестра. Солистом выступил Т. Валста. Т. Марттинен написал три оперы в романтическом стиле: одну на мотивы гоголевской «Шенели», две на мотивы из финской литературы — по «Обручению» А. Киви и по «Продавцу спичек» М. Лассила. Впервые были исполнены еще три вени этого композитора: Сюита для мейн-сопрано и оркестра на мотивы Калевалы, «Нолокола» для камерного оркестра и Концерт для виолончели (солист — С. Ламакан). Состоялась также премьера Камерного концерта О. Ляндемана. Э. Сиппили и Б. Юхансон создали два новых произведения для смешанного хора на религиозные темы. Большое внимание привлек Струнный квартет № 2 Й. Кокконена; он написал в богатом оттенках стиле, причем композитор полностью использовал многогранные возможности струнных инструментов.

Новое начинание в финляндской музыкальной жизни — лаборатория молодых композиторов. Задача этого мероприятия, проводимого с осени 1966 г. хельсинкским Городским оркестром, состоит в том, чтобы предоставить молодым композиторам возможность слушать свои произведения еще в ходе

работы над ними и затем делать в них нужные изменения. С 1965 г. больше не проводится Неделя Сибелиуса. В музыкальную программу художественного фестиваля (г. Ювяскюля, июль) входили курсы композиции, прочтенный Т. Мядкзуми (Япония), курс современной музыки, которым руководил Ф. Перх (Австрия); преподавателями скрипки и виолы был М. Любоцкий (СССР) и Й. Демус (Австрия), международным музыкальным лагерем руководил А. Ваганася (Япония).

К и н о. В 1966 г. в Финляндии выпущено 6 полнометражных кинокартин: «Ну и дык!»; «Топралли»; «Сегодня ты здесь»; «Миллионная пилюля»; «Любовь начинается рано утром»; «Шипка под синевой». Лучшим из них был «Шипка под синевой» (реж. М. Нисканен, сценарий М. Л. Микколы); картина рассказывает о молодежи и играют в ней молодые актеры. Остальные 5 фильмов можно считать неудачными.

Из кинокартин 1965 г. гос. премиями (представляющими собой фактически дотации кинопроизводству) награждены «Игра счастья» (реж. Ристо Ярва), «Здесь начинается приключение» (реж. И. Доннер), «Ляль опасность» (реж. А. Миккинен), а также короткометражный фильм «Кристина» (реж. А. Толонен).

И з о б р а з и т е л ь н о е и с к у с с т в о. В 1966 г. во многих местах, в частности в Хювинки, Канканпи и Пори, были основаны художественные школы. Музей современного искусства в Тампере организовал целый ряд интересных выставок. В городе Ваа построено нервкклассное выставочное помещение. Были повышены пенсии деятелям искусства, дотации музеям и стипендии художникам. В феврале в Хельсинки были организованы дни искусства, во время которых широко обсуждались сотрудничество художников и архитекторов, популяризация изобразительного искусства. Музей имени А. Алдерсона организовал в сентябре съезд художественных музеев страны. Хельсинкскому Обществу искусства для школ исполнилось в 1966 г. 60 лет. Это общество ежегодно собирает от художников, в порядке частного пожертвования, ок. 50 произведений искусства, которые оно затем размещает по школам. В мае состоялась скульптур В. Аалтона. Проект музея В. Аалтона в Турку значительно продвинулся вперед благодаря дополнительной дотации государства и тому, что городские власти заблаговременно пригласили для музея участок.

Финские художники удостоились пелого ряда премий и наград на международных выставках; так, С. Ханнула получил серебряную медаль, а П. Каскиуро — диплом из выставочной книжки иллюстрации и графики в Лейпциге, С. Ханнула — приз на 1-м бьеннале графики в Кракове, скульптор Л. Пуллинен и художник Я. Свейянен — золотые медали на 17-й Международной выставке «Фьорино» во Флоренции. На финском гос. художественном конкурсе 1-ю премию получил график П. Лумикангас, 2-ю — художник Й. Аугустсон, скульптор К. Сайкконен и график С. Ханнула, 3-ю — художники Ю. Линновара и Э. Тирронен и скульптор К. Сюккё. Современное финское искусство довольно широко демонстрировалось за рубежом; в частности, молодые финские художники выставили свои работы в Ленинграде. Из состоявшихся в Финляндии выставок зарубежного искусства следует отметить выставку произведений Реинна, полученных от Русского музея (Ленинград), а также выставки работ Каакинского, Брака и Фотри, выставку старинного шведского крестьянского искусства, выставку произведений живописи из Киева, выставку коллекции Халтона из Лондона, выставку графики Э. Мунча, выставки современной болгарской и современной итальянской графики.

Из монументальных произведений наибольшее внимание обратила на себя настенная живопись А. Лавонена «Два письма», настенная живопись Э. Энрута «Мексиканский базар», скульптура Л. Пуллинена «Весна в Человече» и деревянный рельеф А. Аалто для нового здания высшего технического училища. Новаан «Группа 66» организовала большую выставку, экспонаты которой выбирались и развешивались самими художниками. Запомнились мемориальные выставки П. Дилья и О. Маттаса. Осенью студенты организовали интересное мероприятие под названием «Художественное событие в городе Турку»; его программа охватила все отрасли искусства.

А р х и т е к т у р а. Из воздвигаемых в 1966 г. зданий наибольшее внимание обратила церковь «Калева» в Тампере и клуб «Диполи» в поселке студентов высшего технического училища Отаниemi (арх. Р. Пьетили и Р. Пательайнен). Стены здания состоят из вертикальных бетонных труб свободной формы, изготовленных методом поточного литья. «Диполи» выдержан в пластически свободных формах. В качестве строительных материалов применялись бетон, дерево, мели и облицовочный камень. «Диполи» считают манифестом новой финской архитектуры. Однако он представляет собой пример ярко выраженного индивидуального архитектурного стиля, тогда как основной проблемой является стандартизация и рационализация строительства. Вклад в решение этой проблемы внесли арх. Э. Крокстрём, К. Миккола и Ю. Палласма, по проекту которых была построена новая средняя школа в Пуутила. Постройка имеет законченную композицию, ее конструкция чисты и логичны, все пропорции выдержаны в единой системе. Миккола и Палласма, а также некоторые другие молодые архитекторы делают успешные попытки применить для воплощения в жизнь своих концепций широко распространенный

в Финляндии строительный материал — дерево. Результат отчасти напоминает конструктивистскую архитектуру японского стиля, причем деревянный остов остается на виду, хотя и в минимальной степени, а промежутки между столбами закрыты легкой обшивкой или стеклом (опытные индивидуальные дома для одной семьи). Интересно здание банка в Немье: арх. П. Шиткьянен украсил его изящными пластическими деталями из бетона.

В ноябре Музей финской архитектуры устроил в Хельсинки большую выставку жилищного строительства (организаторы

выставки — арх. И. Гуллихсен и др.). Жилищный вопрос был освещен как актуальная общественная проблема. Критике подверглись функционально односторонние микрорайоны в городских предместьях, выявляющаяся в жилищном строительстве спекуляция и то, что наемные квартиры составляют небольшую процент от всех квартир. Выли организованы также выставки финской архитектуры в Карнасе (Венесуэла) и Лиме (Перу), выставка архитектурной планировки в Варшаве и некоторых городах ФРГ.

А. Саласкорпи

ФРАНЦИЯ

(Французская Республика)

Общие сведения. Франция — государство в Зап. Европе. Площадь — 552 тыс. км². Население (оценка на январь 1967 г.) — 49 650 тыс. чел. Столица — Париж (по оценке на начало 1965 г. — ок. 3 млн. жит., в пределах т. н. Большого Парижа — ок. 7 млн. жит.). Более 90% населения — французы. Подавляющее большинство верующих — католики.

По конституции 1958 г. в состав Франции, кроме метрополии, входят: заморские департаменты — Мартиника, Гваделупа, Гвьяна, Реюньон; заморские территории — Сомали, Коморские о-ва, о-ва Сен-Пьер и Микелон, Новая Каледония, о-ва Океании. Согласно конституции, формально продолжает существовать т. н. Французское сообщество, куда, кроме самой Франции, входит ряд ее бывших колоний, ставших независимыми в 1960 г.: республика Сенегал, Чад, Габон, Конго (Браззавиль), Центральнаяафриканская, Малагасийская. Предусмотренные конституцией органы сообщества фактически не функционируют. Отношения Франции с вышеперечисленными государствами, а также с республиками Берег Слоновой Кости, Дагомея, Верхняя Вольта, Нигер, Того, Камерун и Мавритания определяются специальными двусторонними соглашениями.

Государственный строй. С 1958 г. в стране установлен режим «Пятой республики». Глава государства — президент, избираемый на 7 лет всеобщим голосованием. Он назначает премьер-министра и министров без утверждения их парламентом, имеет право распускать Национальное собрание, может принимать, согласно статье 16-й конституции, любые чрезвычайные меры, «которые диктуются обстоятельствами». Президент является верховным главнокомандующим вооруженными силами. С 1959 г. президент — Ш. де Голль.

Парламент состоит из двух палат: Национального собрания и Сената. Национальное собрание (487 депутатов) избирается на 5 лет прямым голосованием по мажоритарной системе в 2 тура. После выборов, состоявшихся в марте 1967 г., «Пятая республика» (партия ЮНР-ЮДТ и примыкающие к ней группировки) получила в Нац. собрании 243 места (имела 265), Федерация демократических и социалистических левых сил — 121 (образовавшие в 1965 г. эту федерацию социалисты, радикалы и другие группировки имели в общей сложности 104 места), компартия — 73 (41), партия «Демократический центр» — 41 (54), прочие — 9. Сенат избирается на 9 лет коллегией выборщиков, состоящей из депутатов Национального собрания, генеральных и муниципальных советников. Состав Сената обновляется каждые 3 года на одну треть. После последних выборов, состоявшихся в сентябре 1965 г., среди 274 сенаторов было 52 социалиста, 30 членов партии ЮНР-ЮДТ, 14 коммунистов; правительство не имеет в Сенате большинства. Премьер-министр Франции — Ж. Помпиду (беспартийный). Министр иностранных дел — М. Кув де Мюрвиль (беспартийный).

Политические партии. Французская коммунистическая партия (ФКП). Основана в 1920 г. Св. 400 тыс. членов (1966 г.). Ген. секретарь ЦК — В. Реше. Французская социалистическая партия (Section Française de l'Internationale Ouvrière — СФИО). Основана в 1905 г. Ок. 90 тыс. членов (1966 г.). Ген. секретарь — Ги Молле. Объединенная социалистическая партия (ОСП). Образована в 1960 г. 10—15 тыс. членов. Ген. секретарь — М. Рокар. Партия радикалов и радикал-социалистов. Старейшая буржуазная партия страны. Председатель — Р. Бийер. Союз в защиту новой республики — Демократический союз труда (Union pour la Nouvelle République — Union Démocratique du Travail — ЮНР-ЮДТ) — партия сторонников де Голля. Образована в 1962 г. путем слияния ЮНР (осн. в 1958 г.) с небольшой группировкой ЮДТ. Ок. 80 тыс. членов. Во главе стоит нац. секретариат. Национальная федерация независимых республиканцев — группировка, отколовшаяся в 1962 г. от Национального центра независимых республиканцев и крестьян; оформилась в политическую партию в июне 1966 г. Поддерживает де Голля. Лидер — В. Жискард д'Эстен. Демократический центр — буржуазная правоцентристская партия. Создана в феврале 1966 г. Основу ее составляют формально сохраняющие свою самостоятельность католическая партия «Народно-республиканское движение» (Mouvement Républicain Populaire — МРП, образована в 1944 г., ген. секретарь — Ж. Фонтане) и правая буржуазная партия «Национальный центр независимых республиканцев и крестьян» (ген. секретарь — К. Лоран). Ок. 60 тыс. членов. Председатель — Ж. Леканюк. Республиканский центр — партия правых радикалов. Председатель — А. Морис. Республиканский альянс за свободу и прогресс. Крайне правая буржуазная партия. Создана в феврале 1966 г. Председатель — Ж. Л. Тиксье-Виньякур.

Профессиональные союзы. Всеобщая конфедерация труда (ВКТ). Ок. 2 млн. членов. Председатель — Б. Фрашон (ФКП). Входит в ВФП. Французская демократическая конфедерация труда (ФДКТ). Ок. 600 тыс. членов. Председатель — Ж. Левар, ген. секретарь — Э. Декан. Входит в МКХП. Французская конфедерация христианских трудящихся. Воссоздана в 1966 г. Включает христианские профсоюзы, не вошедшие в ФДКТ. Ок. 100 тыс. членов. Председатель — Ж. Сотт. Входит в МКХП. «Форсуврьер». Ок. 300 тыс. членов. Ген. секретарь — А. Бержерон. Входит в МКСП. Федерация национального образования. Объединяет работников школы. Ок. 300 тыс. членов. Ген. секретарь — Ж. Лоре. Всеобщая конфедерация кадров. Объединяет руководящий инженерно-технический персонал. Ок. 120 тыс. членов. Председатель — А. Мальтер.

Экономика. Валовой национальный продукт (в неизменных ценах) увеличился в 1966 г. на 5% (в 1965 г. — на 3,5%), объем капиталовложений — на 6% (в 1965 г. — на 7%), в т. ч. в производство — на 6%

(частные капиталовложения возросли на 7%). Проведенное в 1965 г. ослабление кредитных ограничений содействовало в 1966 г. улучшению хозяйственной конъюнктуры, однако оно отразилось преимущественно на производстве предметов потребления (прежде всего на текстильной, кожевенно-обувной продукции, выпуске легковых автомобилей). Заметно оживилась книгоиздательская деятельность. В 3-м квартале 1966 г. продажа товаров в кредит возросла по сравнению с 3-м кварталом 1965 г. на 15%, в т. ч. легковых автомобилей — на 30%. Из отраслей, выпускающих средства производства, высокими темпами продолжали развиваться производство строительных материалов (рост на 11,6%), химическая (на 7,8%) и нефтяная (на 5,2%). Курс акций промышленных компаний снова упал (на 9%).

В условиях роста международной конкуренции, что в немалой степени связано с участием Франции в «общем рынке», предпринимались меры для дальнейшего повышения экономического потенциала французских монополий. Активизировался процесс концентрации производства и — особенно — централизации капитала. Наряду с вовлечением в него все новых и новых мелких и средних фирм резко возрос удельный вес слияний и поглощений, затрагивающих интересы крупных и даже крупнейших компаний. Так, «Юзинор» поглотил «Лоррен-Эско», «Иснано-Сюзас» — «Альзасен де конструкторской механики», слились «Кюльман», «Южин» и «Продюк азот», «Фив-Лилль-Кай» и «Мезон Брегес», «Пенинне» и «Трефимето». Слиялись также национализированные банки «Банк насьональ пур де коммерс и л'индустри» и «Контуар насьональ д'эсконт де Пари» (на их базе основан «Банк насьональ де Пари»), «Банк де л'юньон парижьез» и «Компани финансьер де Суэц».

С другой стороны, предпринимались новые шаги с целью расширения капиталовложений и расширения источников их финансирования (налог на предприятия снижен на 10% от стоимости оборудования, приобретенного после 15 февраля 1966 г., повышена эффективность использования денежных вкладов). Оживление инвестиционной деятельности монополий привело в 4-м квартале 1966 г. к повышению поступления заказов в отрасль машиностроения, в т. ч. на станки — на 50%, на суда — более чем на 1 млн. бр. рег. т. Стремясь содействовать повышению темпов накопления промышленного капитала, а также воспрепятствовать развитию наметившейся в 4-м квартале тенденции сокращения золото-валютных запасов, банки Франции в конце 1966 г. повысили кредитные ставки (процент Банка Франции сохранен на прежнем уровне — 3,5%) в расчете на то, что это ослабит стремление местных инвесторов к поискам прибыльных сфер приложения капитала за пределами страны и приведет к снижению экспорта капитала. Одновременно сократилось количество отказов иностранным инвесторам на предложение вложить капитал во французскую экономику.

С целью усиления внешнеэкономической экспансии монополии Франции создали в 1966 г. за рубежом ряд новых сборочных заводов: «Рено» и «Пежо» — совместный завод в Канаде, «Рено» — в Перу, «Берлье» — в ЮАР, «Компани женеераль де телеграф сан филь» — в Тунисе. «Ситроен» приступила к строительству авто-сборочных заводов в Иране и Испании, «Пежо» — в Перу. «Сосьете нувьель де рулеман» (филиал «Рено») строит заводы по производству мотоциклов в Италии и Мексике, «Мин доманиаль де ноташ д'Альзас» — предприятие по производству минеральных удобрений в Сенегале, «Компани франсьез де матьер колоран» (входит в «Кюльман») — завод по производству красителей в Англии. Расширена товаропроводящая сеть за пределами страны. Образованы новые экспортные синдикаты: «Крезю» и «Нейрпик» договорились о совместном сбыте

оборудования для производства бумаги и картона, «Кюльман», «Южин» и «Прожилль» — поливинилхлорида, «Ателье э шантье де Нант» и «Дюбижон-Порманди» — судов. Франция предоставила в 1966 г. кредиты под товарные поставки Чили (250 млн. фр. на 15 лет), Ливану (140 млн. фр.), Турции (61 млн. фр.) и др.

Промышленность. Объем промышленного производства в 1966 г. увеличился на 5% (в 1965 г. на 2,1%).

Производство важнейших видов промышленной продукции

	Единица измерения	1964 г.	1965 г.	1966 г.
Электроэнергия	млрд. кВт-ч	93,8	101,3	100,2
в т. ч. на ГЭС	» »	34,7	46,2	51,7
Каменный уголь	млн. т	53,2	51,3	50,1
Бурый уголь	» »	2,2	2,7	2,6
Нефть	» »	2,8	3,0	2,9
Природный газ (продажа)	млрд. м ³	5,1	5,0	5,0
Железная руда	млн. т	61,0	59,5	54,8
Бокситы	» »	2,4	2,65	2,8
Чугун	» »	15,9	15,8	15,5
Сталь	» »	19,8	19,6	19,5
Медь	тыс. т	36,0	40,4	40,0
Свинец	» »	114,5	119,0	127,0
Цинк	» »	232,0	230,0	205,7
Алюминий (первичный)	» »	316,0	344,5	421,4
Пластмассы	» »	611,0	695,3	...
Азотные удобрения (содержание азота)	» »	1034,0	1114,5	1082,5
Калийные соли (K ₂ O)	» »	1983,0	2057,0	1903,2
Сульфат	» »	1502,0	1604,0	1478,4
Серная кислота	» »	2705,0	2917,0	3038,4
Цемент	млн. т	21,5	22,3	25,8
Торговые суда (спуск на воду)	тыс. бр. рег. т	534,0	530,0	...
Автомобили	тыс. шт.	1600,0	1610,00	1985,4
в т. ч. легковые	» »	1390,0	1365,0	1737,2
Тракторы с-х., колесные	» »	73,6	89,1	04,4
Хлопчатобумажные ткани	тыс. т	327,0	197,7	206,4
Шерстяные ткани	» »	75,5	61,1	72,0
Искусственные и синтетич. волокна	» »	244,2	212,5	...

Мощность электростанций в 1966 г. составила 28,8 млн. кВт (в т. ч. ГЭС — ок. 15,3 млн. кВт). В конце 1966 г. введена в строй первая в мире электростанция промышленного значения (в устье р. Ранс), использующая энергию морских приливов и отливов; электростанция будет вырабатывать ок. 550 млн. кВт-ч в год. Действующих угольных шахт в начале 1966 г. было 68 (в начале 1965 г. — 75); в 1966 г. уволено ок. 6 тыс. шахтеров. Запасы нереализованного угля на шахтах в конце года превысили 10 млн. т (в конце 1965 г. — 7,8 млн. т). Импорт угля составил 15,9 млн. т. Потребление нефтепродуктов увеличилось на 6,5% и достигло 50 млн. т. Было переработано 67,0 млн. т нефти (в 1965 г. — 61,4 млн. т). Мощность нефтеперерабатывающих предприятий доведена до 78 млн. т (в 1965 г. — 70 млн. т). Расширены мощности нефтеперерабатывающих заводов в Пор-Жером, Донж и Пти-Куронн, введен в эксплуатацию новый завод в Граншии (Парижский р-н) мощностью 2,8 млн. т. «Юльон женеераль де петроль» приступила к строительству нефтеперерабатывающего завода близ г. Мафта. Эта же компания соорудила сеть по сбыту нефтепродуктов в Нидерландах (аналогичная сеть уже создана ею в ФРГ, Бельгии и Люксембурге). В районе г. По открыто новое месторождение природного газа. Электрометаллургический трест «Пенинне» увеличил с 420 до 450 тыс. т мощность завода в Гарданне по выработке глинозема, пустил первую очередь завода по производству алюминиевого про-

ката (Н8бризак). Сталецплавильные мощности увеличены с 22,7 млн. т в 1965 г. до 23,75 млн. т в 1966 г. Компания «Рено» выпустила 739 тыс. автомобилей (из них экспортировано 345 тыс.), «Ситроен» — 535 тыс. (132 тыс.), «Пежо» — 374 тыс. (134 тыс.), «Снимка отомобиль» — 326 тыс. (183 тыс.). «Ситроен» приступила к строительству научно-исследовательского центра (в нем будет работать 2 тыс. чел., из них 1,6 тыс. инженеров). «Сосьете нувель де рулеман» строила новый, четвертый по счету, завод по производству подшипников. Консорциум ряда фирм («Прожиль», «Пьерефит» и др.) приступил к строительству нового химического завода по производству фталеного ангидрида мощностью 15 тыс. т в год. Объем производства в радиоэлектронной пром-сти возрос на 10%. Объем строительных работ вырос на 4,5%. Было построено 413 тыс. квартир (в 1965 г. — ок. 411 тыс.).

Сельское хозяйство. Объем производства с.-х. продукции увеличился в 1966 г. на 5% (в 1965 г. — на 5%). Продолжался процесс концентрации с.-х. производства и вытеснение из его сферы мелких и средних товаропроизводителей.

Площади и сбор основных сельскохозяйственных культур

	Площадь (тыс. га)			Сбор (тыс. т)		
	1964 г.	1965 г.	1966 г.	1964 г.	1965 г.	1966 г.
Пшеница . . .	4400	4510	3991	13561	14260	11150
Ячмень . . .	2337	2430	2672	6684	7280	7450
Овес . . .	1107	1070	1058	2300	2350	2560
Кукуруза . . .	902	873	850	1950	3390	4040
Рожь . . .	230	220	..	390	350	..
Рис . . .	30,1	29	28	124,5	100	110
Картофель . .	750	830	574	10460	11000	10956
Свекла сахарная . . .	422	393	297	14600	17000	12780
Табак . . .	22	21,5	21,1	39,8	49,5	49,2

В 1966 г. получено 60,9 млн. гкл вина (в 1965 г. — 66,6 млн. гкл).

Доля животноводства в общей стоимости с.-х. продукции составила в 1966 г. ок. 67% (в 1965 г. — ок. 66%). поголовье скота (на начало 1966 г., млн. гол.): круп. рог. скот — 20,5, овцы — 8,9, свиньи — 9,1, лошади — 1,2. Надой молока в 1966 г. — 26,6 млн. т, производство мяса (в тыс. т) — ок. 4000, в т. ч. говядины — 1265, свинины — 1163, баранины — 140, конины — 70. Парк с.-х. тракторов в конце 1966 г. — св. 1 млн.

Транспорт. В конце 1966 г. протяженность электрифицированных ж.-д. путей общего пользования составила 8583 км (22,8% сети). 72,5% железнодорожных перевозок осуществлялось электрической тягой. В декабре 1966 г. насчитывалось 1977 электропоездов. Тоннаж торгового флота (оценка на 1 июля 1966 г.) — 5030 тыс. бр. рег. т, в т. ч. нефтеналивного (92 танкера) — 3700 тыс. бр. рег. т. Автопарк (на 1 января 1965 г.) — 10,1 млн. машин, в т. ч. 8,3 млн. легковых, 1,2 млн. легких грузовиков и 0,6 млн. тяжелых грузовиков и автобусов. Протяженность автострад на конец 1966 г. — 773 км. В результате англо-французских переговоров принято решение о совместном с Англией строительстве под проливом Ла-Манш тоннеля, который свяжет Францию с Англией.

Внешняя торговля. Общий импорт в 1966 г. составил 57,6 млрд. фр., экспорт — 53,1 млрд. фр. Исключая зону франка, экспорт в 1966 г. возрос по сравнению с 1965 г. на 9,3% (в 1965 г. — на 14%) и составил 45,6 млрд. фр., импорт — на 14,5% (в 1965 г. — на 4,6%) и составил 49,8 млрд. фр. Удельный вес стран ЕЭС в экспорте (без зоны франка) увеличился до 49,3% (в 1965 г. — 48,9%), в импорте — до

47,0% (в 1965 г. — 45,6%). Экспорт в страны зоны франка снизился на 6,1%, импорт возрос на 3%.

Географическое направление внешней торговли (в %)

Страны и группы стран	Экспорт		Импорт	
	1965 г.	1966 г.	1965 г.	1966 г.
ЕЭС	40,9	42,5	38,9	40,6
в т. ч. ФРГ	19,3	19,4	18,5	18,9
Бельгия-Люксембург	9,7	10,3	8,3	8,7
Италия	7,3	8,2	7,1	8,0
Нидерланды	4,8	4,6	5,0	4,9
ЕАСТ	15,6	14,7	11,1	11,1
в т. ч. Англия	4,8	4,6	5,1	4,9
Страны зоны франка	15,7	13,8	14,8	13,5
в т. ч. Алжир	5,1	3,9	5,5	4,7
США	5,9	6,1	10,5	10,3
Социалистические страны	3,0	3,5	2,55	2,85
в т. ч. СССР	0,7	0,64	1,41	1,41

Финансы. Денежная единица — франк. По курсу Госбанка СССР на июль 1967 г. 100 франц. фр. = 18,35 руб. Золотые и валютные резервы Франции на 31 декабря 1966 г. достигли 28 362 млн. фр. (5744,7 млн. долл.). В золото конвертировано 1,5 млрд. долл. В 1966 г. золотые запасы Банка Франции достигли уровня 1938 г. Налоговые поступления возросли на 18%. Только прямые военные расходы составили в 1966 г. св. 22 млрд. фр. Государство выпустило в 1966 г. заем на сумму 1,5 млрд. фр. Гос. бюджет на 1967 г. предусматривает рост по сравнению с 1966 г. расходов — на 10% (до 117 165 млн. фр.), в т. ч. военных — на 7%, доходов — на 10% (до 117 283 млн. фр.). Б. Крестов.

Важнейшие события. В 1966 г. центр тяжести внутриполитической борьбы был перенесен на подготовку выборов в Национальное собрание (март 1967 г.).

Для объединения всех партий и группировок, составляющих правительственное большинство, и координации их деятельности по проведению избирательной кампании сторонники де Голля создали 11 мая «Комитет в защиту Пятой республики» во главе с премьер-министром Помпиду. Право выступать на выборах от имени комитета получили партии ЮНР-ЮДТ, «Национальная федерация независимых республиканцев», «Конвент левых сил Пятой республики» (создан министром Пиэни, объединяет «левых деголлевцев»), а также отдельные беспартийные государственные и политические деятели, в т. ч. многие члены правительства. 1 октября «Комитет в защиту Пятой республики» опубликовал предвыборный манифест, в котором выражалась полная поддержка внешней и внутренней политики де Голля. С целью укрепления позиций правительственного большинства в составе правительства заменены были некоторые министры, реорганизован ряд министерств, связанных с теми сторонами экономической и социальной политики, которые вызвали особое недовольство в стране. Несколько повышены были заработная плата, пенсии и пособия. В ноябре правительство внесло в избирательный закон поправку, согласно которой ко второму туру голосования допускаются лишь кандидаты, получившие в первом туре не менее 10% голосов зарегистрированных избирателей (ранее — не менее 5% от числа проголосовавших). 21 декабря эта поправка была одобрена Национальным собранием, правда, лишь в третьем чтении.

Большую активную избирательную кампанию вела партия «Демократический центр». 23—24 апреля в Лионе состоялся съезд «Демократического центра», принявший устав партии и программную декларацию. Предвыборная программа партии в области внутренней политики отличалась распылчатостью: в ней содержалось требование проведения экономической политики,

«сознательно ориентируемой на быстрый рост в условиях международной конкуренции», демагогически заявлялось о стремлении к «социальной справедливости», об отдаче «приоритета жилищному строительству, образованию и подготовке специалистов». В области внешней политики «Демократический центр» выступал за «сохранение атлантической солидарности», в поддержку НАТО, а также с позиций «европеизма», утверждая, что подлинная независимость Франции может быть обеспечена «лишь в рамках более обширного сообщества — единой Европы». С близких «Демократическому центру» позиций выступал «Республиканский центр», который опубликовал 12 ноября программу, призывающую избирателей высказаться за «строительство политической Европы», «за верность союзам, которые гарантируют безопасность Франции», проголосовать за тех, кто находится «между» ЮНР-ЮДТ и коммунистами.

ФКП в 1966 г. стремилась закрепить проявившиеся в ходе президентских выборов 1965 г. тенденции к единству действий левых сил, обеспечить условия для их дальнейшего сплочения и успешного выступления на парламентских выборах 1967 г. Уже в январе ФКП заявила, что она готова участвовать вместе с Федерацией демократических и социалистических левых сил, ОСП и всеми демократическими и рабочими организациями «в обсуждении и выработке общей программы и социально-экономической демократии». 11 января ген. секретарь ЦК ФКП В. Роше направил всем левым партиям и организациям письмо с предложением начать дискуссию для выработки соглашения об общей программе и совместной тактике на выборах.

17 июня ФКП опубликовала свою предвыборную программу, которая предусматривала в области внутренней политики проведение целого комплекса мер, направленных как на ограничение влияния и свободы действий монополий, в частности, путем национализации важнейших отраслей промышленности, крупнейших банков и страховых компаний, так и на установление в стране широкого суверенитета народа (прежде всего парламент должен контролировать правительство, а правительство должно быть ответственно перед парламентом). В области внешней политики компартия выдвинула на первый план обеспечение мирного сосуществования, национальной независимости Франции и коллективной безопасности в Европе, необходимость не допустить ядерного вооружения ФРГ. Программа ФКП была разослана всем левым партиям и организациям.

14 июля обнародовала свою программу созданная в 1965 г. Федерация демократических и социалистических левых сил (23 июня председателем Федерации был переизбран Ф. Миттеран). Программа предусматривала, в частности, отмену ряда статей конституции, дающих исключительные права президенту, ставила вопрос о создании новых республиканских ин-тов, в т. ч. высшей конституционной палаты, с целью «защиты индивидуальных и коллективных свобод». Авторы программы выступили за участие Франции в работе женевакского совещания по разоружению, за подписание Францией Московского договора о частичном запрещении испытаний ядерного оружия, подчеркнули необходимость заключения договора о нераспространении ядерного оружия, высказались за подписание общеевропейского пакта коллективной безопасности, который не должен, однако, перечеркнуть существующие военные договоры. В программе содержались также идеи о постепенном превращении Центральной Европы в безъядерную зону и об изучении возможностей решения германской проблемы. Наряду с этим под предлогом «равновесия сил» авторы программы настаивали на сохранении участия Франции в НАТО. Федерация высказалась за

признание границы по Одру — Нейсе, против производства ядерного оружия в ФРГ.

Придавая большое значение подготовке совместной платформы для выступления левых сил на выборах, пленум ЦК ФКП 18 июля отметил, что в программе Федерации имеются точки соприкосновения с оценками ФКП и это позволит выработать общую программу действий. ФКП неоднократно обращалась к левым партиям и организациям с предложением разработать и принять такую программу. Обсуждение обращений ФКП стало по существу главным вопросом, рассматривавшимся на съездах партий и группировок, вошедших в Федерацию левых сил. Чрезвычайный съезд СФИО (29—30 октября), несмотря на противодействие правого крыла, возглавляемого Г. Дюффером, высказался за диалог с ФКП. Аналогичное решение было принято на съезде входящего в Федерацию Республиканского конвента (6 ноября). Лишь на прошедшем в острой борьбе съезде партии радикалов и радикал-социалистов (18 ноября) проявилась довольно сильная оппозиция контактам с коммунистами, что было связано со стремлением части делегатов к союзу с «Демократическим центром», созданным Леканюэ; в конечном счете большинство партии во главе с ее председателем Бийером согласилось провести дискуссию с ФКП.

Начавшиеся 13 декабря переговоры между руководителями ФКП и Федерации закончились 20 декабря подписанием соглашения о совместной линии на выборах. В принятом комюнике говорилось, что в первом туре голосования ФКП и Федерация будут выступать со своими собственными программами и поддерживать своих кандидатов. Однако во втором туре в тех избирательных округах, где левые силы способны победить, ФКП и Федерация поддержат того левого кандидата, который займет лучшее место в первом туре. Таким образом, хотя согласия в отношении выработки общей программы стороны не достигли, был сделан важный шаг вперед в деле установления единства действий левых сил. Соглашения о единой тактике на выборах заключила также ОСП — как с ФКП, так и с Федерацией.

В 1966 г. заметно усилилось забастовочное движение. 10 января ВКТ и ФДКТ достигли соглашения о совместных действиях и возобновлении борьбы за сокращение рабочей недели, повышение заработной платы, снижение пенсионного возраста, расширение профсоюзных свобод. Наиболее крупным выступлением трудящихся, организованным по призыву всех профсоюзных объединений страны, была всеобщая забастовка 17 мая, охватившая все отрасли промышленности, транспорта и энергетики как в национализированном, так и в частном секторах. 14 июня бастовали рабочие металлургических предприятий частного сектора. В течение всего года происходили выступления железнодорожников. 6 октября провели забастовку работники городского транспорта Парижа. 23 ноября по призыву ВКТ и ФДКТ по всей стране был проведен «Национальный день действий и манифестаций» в государственном секторе. По официальным данным, число потерянных в результате забастовочного движения человеко-дней превысило в 1966 г. 3 млн. (в 1965 г. — менее 1 млн.).

Внешняя политика. В 1966 г. французское правительство еще активнее проводило внешнеполитическую линию, направленную на повышение роли Франции в международных делах, на укрепление ее политической и экономической самостоятельности. В этом плане наиболее важной внешнеполитической акцией явился выход Франции из военной организации НАТО.

На пресс-конференции 21 февраля президент Ш. де Голль, говоря о том, что существование военной организации НАТО не соответствует более тем изменениям, которые произошли в международной обстановке, отме-



ТАБЛИЦА V. 1. Москвичи приветствуют на аэродроме президента Франции Ш. де Голля, прибывшего с визитом в СССР, 20 июня 1966 г. **2.** А. Н. Косыгин и Ш. де Голль во время переговоров в Елисейском дворце, Париж, 1 декабря 1966 г. **3.** А. Новотный среди делегатов XIII съезда КП Чехословакии, проходившего в Праге 31 мая — 4 июня 1966 г. **4.** Л. И. Брежнев, Я. Капар, Д. Каллан отвечают на приветствия делегатов IX съезда Венгерской социалистической рабочей партии, Будапешт, 28 ноября 1966 г. **5.** Л. И. Брежнев в президиуме IX съезда Болгарской КП, София, 14 ноября 1966 г. **6.** Н. В. Подгорный вручает орден Трудового Красного Знамени президенту общества «Австрия — СССР» проф. Г. Глязеру, Вена, 16 ноября 1966 г.



Т А Б Л И Ц А VI. 1. Варив нефтехранилища в окрестностях Ханоя в результате американской бомбардировки. 2. Вьетнамский школьник несет товарища, раненного во время одной из американских бомбардировок. 3. Весь вьетнамский народ поднялся на борьбу с американскими интервентами. 4. Нью-Йорк. Демонстрация протеста против позорной войны во Вьетнаме. 6 августа 1966 г. 5. Лондон. Полиция преграждает путь к посольству США демонстрация протеста против американских бомбардировок Ханоя и Хайфона. 3 июля 1966 г.

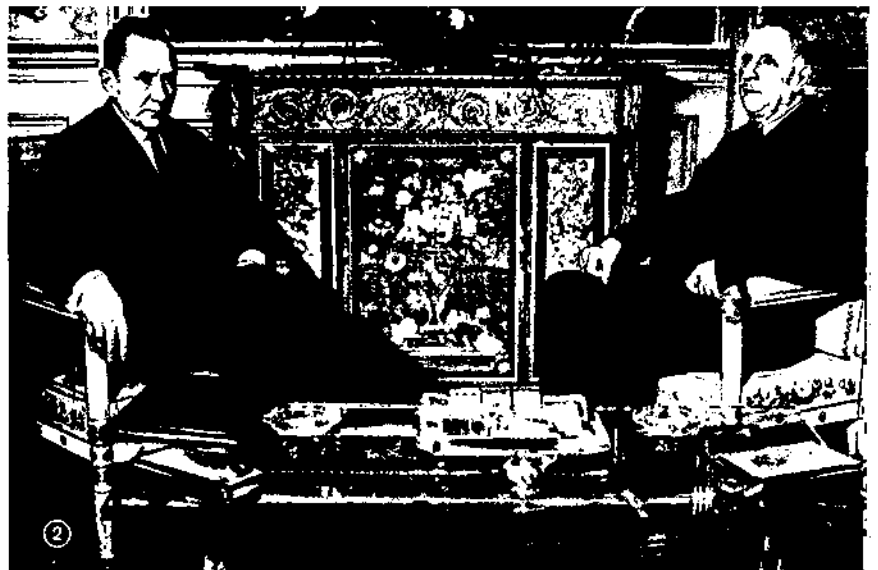

Т А В Л И Ц А VII. 1. Террор в Индонезии. Один из многих тысяч коммунистов Индонезии, брошенных за решетку. 2. Разгром бесчисленными антикоммунистами «Университета Коммунистической партии Индонезии» в Джаварте. 3. Испания. Равен антифранкистской демонстрации в Сан-Себастьяне. 12 июня 1966 г. 4. Южная Родезия. Террористические операции правительства Смита. 1966 г. 5. Из них готовят хунвейбинов. 6. «Культурная революция» в действии. Хунвейбин расправляется с экспонатами музея.



ТАБЛИЦА VIII. 1. ФРГ. Революционное собрание в Киле. Июнь 1966 г. 2. Новые жилые дома в Улан-Баторе. 3. Нью-Йорк. На открытии нового здания Метрополитен-опера в Линкольн Сентр. 16 сентября 1966 г. 4. III Международный конкурс им. П. И. Чайковского (Москва, 30 мая—29 июня 1966 г.). Выступает советский скрипач Вангор Третьяков (первая премия). 5. Италия. Студенты выносят картины, пострадавшие от наводнения во Флоренции. Ноябрь 1966 г.

тил, что опасность мировой войны из-за Европы рассеивается, но «возникают конфликты, в которые втягивается Америка в других частях земного шара: позавчера в Корее, вчера на Кубе, а сегодня во Вьетнаме. Эти конфликты в силу пресловутой эскалации могут принять такие размеры, что окажутся способными привести ко всеобщей войне, и в этом случае Европа, стратегия которой в рамках НАТО является стратегией Америки, оказалась бы автоматически втянутой в борьбу, если бы даже она этого и не хотела. Так произошло бы и с Францией, если бы продолжалось включение ее территории, ее коммуникаций, некоторых ее вооруженных сил, целого ряда ее воздушных баз и того или иного ее порта в систему американского командования». Стремясь не допустить этого, сказал де Голль, Франция намерена предпринять меры, чтобы «восстановить нормальный суверенитет над всем тем, что действительно является французским, как-то: земля, небо, море, вооруженные силы. А все те иностранные элементы, которые окажутся во Франции, отныне должны будут подчиняться лишь французским властям».

7 марта де Голль направил президенту США Джонсону послание, в котором заявил о намерении Франции выйти из военной организации НАТО. 10—11 марта меморандумы французского правительства с аналогичным заявлением были переданы всем другим странам — участникам НАТО. 29 марта в памятной записке, разосланной тем же странам, французское правительство уточнило сроки осуществления своих намерений. Франция потребовала эвакуации со своей территории к 1 апреля 1967 г. всех иностранных вооруженных сил (их основную часть — ок. 30 тыс. чел. — составляли американские войска), военных штабов, баз, складов и др. военных сооружений, а также всех военных штабов НАТО. К 1 июля Франция вывела свои вооруженные силы (две дивизии, авиационные подразделения и вспомогательные службы, всего ок. 70 тыс. чел., находившиеся в ФРГ) из-под командования НАТО, отозвала из штабных органов этого блока своих генералов и офицеров. Французское правительство ввело с 1 июня более строгие правила полетов самолетов государств НАТО над территорией страны и решило прекратить с 1967 г. выплату своих взносов как для финансирования четырехлетнего плана строительства объектов инфраструктуры НАТО в Европе, так и в кассу общих военных расходов НАТО. США пытались получить согласие Франции на удлинение сроков эвакуации. Одновременно они добивались права на использование оставляемых ими баз в период «возникновения угрозы» и в случае войны. Эти просьбы были отклонены французским правительством. Вследствие усилившихся разногласий между Францией и ее союзниками по Североатлантическому договору члены НАТО приняли решение о переводе из Парижа в Брюссель и руководящего органа этого блока — Совета НАТО.

Несмотря на состоявшиеся встречи де Голля с канцлером Эрхардом (Париж, 7—8 февраля, Бонн, 20 июля), франко-западногерманские отношения оставались натянутыми. На пресс-конференции 28 октября де Голль впервые открыто заявил, имея в виду франко-западногерманский договор 1963 г., что проамериканская ориентация боннской политики «лишила франко-германское соглашение духа и сущности». Важное значение приобрел вопрос о дальнейшем пребывании на территории ФРГ французских войск в связи с их выводом из-под командования НАТО. Французское правительство решительно отклонило попытки правительства ФРГ обусловить присутствие этих войск согласием Франции на установление за ними контроля со стороны командования бундесвера. Продолжавшиеся в течение долгого времени переговоры закончились лишь 21 декабря подписанием соглашения, согласно которому

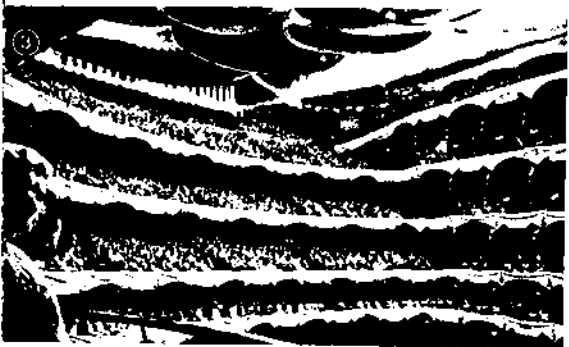
французские войска на территории ФРГ остаются под полным суверенитетом Франции.

Определенного успеха добилась французская дипломатия в урегулировании кризиса «общего рынка». Компромисс, достигнутый на совещании стран ЕЭС в Люксембурге (28—30 января), означал, по существу, согласие партнеров Франции с ее позицией, отвергающей наднациональные концепции в ЕЭС. Характеризуя это урегулирование, де Голль заявил 21 февраля: «Мы открыто освободились от своего рода фикции, в соответствии с которой экономическая организация Европы должна, якобы, зависеть от иной инстанции, нежели государство...». 11 мая и 24 июля Франция добилась принятия ряда своих требований при разработке соглашения о создании сельскохозяйственного «общего рынка».

В течение года состоялся ряд франко-английских встреч на уровне министров, в ходе которых обсуждались вопросы научно-технического и экономического сотрудничества (в области авиастроения, создания некоторых типов вооружений, строительства туннелей под Ла-Маншем). 6—8 июля в Лондоне вели переговоры премьер-министр Помпиду и министр иностранных дел Кув де Мюрвилль. Францию посетили с визитами премьер-министр Дании О. Краг (апрель), министр иностранных дел Австрии Л. Тончич-Зоринь (ноябрь), премьер-министр Бельгии П. Ванден Буйнантс и бельгийский министр иностранных дел П. Армелъ (ноябрь).

С официальными и неофициальными визитами Францию посетили главы многих африканских государств: Того — Н. Грюницкий (февраль, июль), Габона — Л. Мба (март, июль), Малагасийской Республики — Ф. Циранана (май, сентябрь), Берега Слоновой Кости — Ф. Уфуэ-Буаньи (июль, декабрь), Дагомеи — К. Согло (июль, сентябрь), Нигера — А. Диори (июль, сентябрь), Сенегала — Л. Сенгор (июль), ЦАР — Ж. Б. Бокасса (июль), Верхней Вольты — С. Ламизана (июль), Чада — Ф. Томбалбай (июль), Мавритании — М. Ульд Дада (сентябрь), Камеруна — А. Ахиджо (сентябрь). В октябре состоялся визит во Францию императора Эфиопии Хайле Селассие. 25—27 августа Эфиопия с официальным визитом посетила де Голль. Ряд французских министров посетил Нигерию, Дагомею, Берег Слоновой Кости и др. африканские страны. В апреле 15 министров просвещения африканских стран, говорящих на французском языке, обсуждали в Париже проблемы образования, а в сентябре министры финансов и экономики этих стран рассматривали там же вопросы экономического и технического сотрудничества. В 1966 г. Франция подписала соглашение о взаимной обороне и сотрудничестве с Сенегалом (январь), финансовое соглашение с Дагомеей (апрель), ЦАР (июль), Верхней Вольтой (август), соглашение о культурном и научном сотрудничестве с Эфиопией (август). Несколько активизировались отношения с Тунисом; в октябре возобновилось действие конвенции о научном сотрудничестве, а в декабре было подписано важное для Туниса соглашение о закупках Францией тунисского вина. Вследствие т. н. дела Бен Барки (этот лидер марокканской оппозиции был похищен на территории Франции агентами Марокко осенью 1965 г.) франко-марокканские отношения оставались напряженными. 25—27 августа, во время посещения де Голлем Французского Сомали («заморской территории» Франции), там произошел бурные выступления населения с требованиями независимости. 21 сентября французское правительство приняло решение провести 19 марта 1967 г. во Французском Сомали референдум о будущем статусе этой территории.

Весьма оживленными были отношения Франции со странами Арабского Востока, Азии и Латинской Америки. Официальные и неофициальные визиты во Францию

совершили премьер-министр Индии Индира Ганди (март), индийский министр иностранных дел С. Сингх (май, июль), премьер-министр Цейлона Д. Сенанаяке (апрель), министр иностранных дел Ирака А. Пачачи (июль), президент Израиля Э. Шазар (июль), израильский министр иностранных дел А. Эбан (июль и декабрь), министр иностранных дел Сирии И. Махос (декабрь), король Непала Махендра (октябрь), президент Пакистана Айюб-хан (ноябрь), министр иностранных дел Японии Э. Сина (ноябрь), президент Бразилии А. да Коста-э-Силва (декабрь). Состоялись поездки французских государственных деятелей в страны Арабского Востока и Латинской Америки (ОАР, Саудовскую Аравию, Кувейт, Ливию, Венесуэлу и др.). Подписаны финансовое соглашение с Чили (январь), культурное соглашение с Индией (июнь), торговый протокол и культурное соглашение с Боливией (июль), конвенция с ОАР об урегулировании претензий, возникших после национализации Суэцкого канала (июль), соглашение о нефти с Ираном (ноябрь), финансовое соглашение с Ираком (декабрь).

В 1966 г. французское правительство неоднократно излагало свою позицию относительно американской агрессии во Вьетнаме. 2 февраля после заседания Совета Министров было сделано специальное заявление, осуждающее возобновление американских бомбардировок территории ДРВ. 8 февраля де Голль направил Хо Ши Мину ответное послание, в котором он высказался за поддержание контактов с ДРВ. Выступая 1 сентября в Пном-Пене, де Голль подтвердил точку зрения французского правительства, что «военным путем нельзя прийти к решению» вьетнамской проблемы. На пресс-конференции 28 октября де Голль заявил: «Мы находим отвратительным то, что очень большой народ бомбит маленький народ. Наконец, в новогоднем послании 31 декабря де Голль говорил: «... в Юго-Восточной Азии бушует война, война несправедливая, т. к. она является фактически результатом вооруженного вмешательства Соединенных Штатов на территории Вьетнама...»; «мы считаем необходимым, чтобы Америка вывела свои войска из Вьетнама». В июле ДРВ посетил французский министр Ж. Септени, имевший встречу с Хо Ши Мином. 12—14 июля официальный визит во Францию совершил король Лаоса Саванг Ватхана. В июле было подписано франко-лаосское экономическое соглашение. В октябре состоялась неофициальная поездка в Париж премьер-министра Лаоса Суванны Фумы. 30 августа — 2 сентября с официальным визитом в Камбодже находился де Голль.

Франция продолжала в 1966 г. активно выступать в ООН. Защищая особую позицию по вопросам разоружения, Франция проголосовала тем не менее за резолюцию, призывающую государства воздерживаться от действий, могущих затруднить достижение договоренности относительно заключения международного договора о нераспространении ядерного оружия. Франция продолжала осуществлять программу совершенствования своего ядерного оружия. Со 2 июля по 4 октября на о. Муророа в Тихом океане было проведено 6 испытательных взрывов ядерных устройств. На одном из испытаний (в августе) присутствовал де Голль.

1966 г. ознаменовался крупным прогрессом в деле укрепления и развития советско-французских отношений. По приглашению Президиума Верховного Совета СССР и Советского правительства 20 июня — 1 июля СССР с официальным визитом посетил президент Ш. де Голль. Он имел беседы с Л. И. Брежневым, А. Н. Косыгиным и Н. В. Подгорным, совершил поездку по стране. 1—9 декабря по приглашению президента де Голля состоялся официальный визит во Францию председателя Совета Министров СССР А. Н. Косыгина, который беседовал с Ш. де Голлем и Ж. Помпиду, совершил

поездку по Франции. Результаты переговоров в Москве и Париже были зафиксированы в совместных Декларации (от 30 июня) и Заявлении (от 9 декабря). В Декларации отмечается, что визит Ш. де Голля в СССР и советско-французские переговоры явились «фундаментальным вкладом в развитие согласия между Советским Союзом и Францией, между советским народом и французским народом». В Заявлении подчеркивается, что согласие и дружба между СССР и Францией опираются на «фундамент широкого совпадения основных жизненных национальных интересов советского и французского народов». В том и другом документе говорится, что оба правительства будут стремиться согласовывать свои усилия в интересах мира и безопасности в Европе и во всем мире и в этих целях будут осуществлять между собой регулярные консультации. Отмечается, что СССР и Франция исполнены решимости не допустить бедствий ядерной войны, что они выступают за урегулирование вьетнамской проблемы на основе Женевских соглашений 1954 г., урегулирование, исключаящее всякое иностранное вмешательство, за нормализацию положения в Европе и организацию общеевропейского сотрудничества.

В Декларации и Заявлении содержится широкая программа развития экономического, научно-технического и культурного сотрудничества между двумя странами. В осуществление достигнутых договоренностей были подписаны соглашение о сотрудничестве в области изучения и освоения космического пространства в мирных целях (30 июня), соглашение о научно-техническом и экономическом сотрудничестве (30 июня), соглашение о проведении совместных исследовательских работ в области физики высоких энергий на советском ускорителе в Серпухове (11 октября), соглашение об установлении линии прямой связи между Кремлем и Елисейским дворцом (9 ноября), консульская конвенция (8 декабря), а также др. соглашения о сотрудничестве в конкретных областях экономики, науки и техники. Для переговоров по вопросам экономического и научно-технического сотрудничества в СССР приезжали министр по делам научных исследований, по атомным и космическим вопросам А. Пейрефит (29 сентября — 11 октября) и министр экономики и финансов М. Дебре (16—20 ноября). Неофициальные поездки в СССР совершили бывшие премьер-министры П. Мендес-Франс и П. Пфлимлен (сентябрь). В сентябре СССР посетили две группы французских парламентариев. Имели место контакты по военной линии. В мае состоялся визит французского эсминца «Гарти» в Одессу и Севастополь, а в октябре — визит советского эсминца «Напористый» в Тулон.

В 1966 г. министр иностранных дел Кув де Мюрвилль посетил НРБ и СРР (апрель), ПНР (май), ЧССР и ВНР (июль), СФРЮ (сентябрь). Визит во Францию совершил председатель Совета Министров НРБ Т. Живков (октябрь); он был принят Ш. де Голлем. Франция подписала торговые соглашения и соглашения о научно-техническом и культурном сотрудничестве с НРБ (март, октябрь), ВНР (февраль, июль), соглашения о торговле и научно-техническом сотрудничестве с ПНР (май), консульское соглашение с ВНР (июль).

2 июня было подписано соглашение об установлении прямой воздушной связи между Францией и КНР.

В. Леонидов.

Культурная жизнь. Литература. Чтобы составить представление о литературной жизни Франции в 1966 г., следует обратиться к списку лауреатов премий. Отметим утонченную «Гудуаскую битву» Ж. Кабаниса (премия Теофраста Рендо), мастерски написанную «Французскую историю» Ф. Нуррисье (гран при Академии), пронзительное и умное прозаическое Э. Шарле-Ру «Забить Палермо» (Гонимовская премия), поэтический и таинственный «Один сезон в жизни Зммануэля» молодой писательницы Мари Клер Бле (Премия Медичи), поэтически нежное «Время жить» А. Реманья (сплошное). Другие произведения, удостоенные литературных

премий, не отличаются особыми достоинствами напр. «Лето кончается под липами» К. Аденса (премия «Интераль») и «Наторморт перед оном» И. Монези («Фемина»). Им можно предпочесть другие произведения, из числа не попавших в список премированных, — «Деревья» Р. Жана, «Город сумасшедших» М. Батая, «Нищенка» Ж. П. Шаброля, изящный «Черный сад» Кристиан Арноги, «Китаец из Африки» Р. Сабатье, трогательное «Свидание на равнине» Анн Филипп, «Лошадка» — первая книга Анн Перри, а также интересная 1-я часть романа-трилогии, посвященного современной истории, «Товарищи по Черному лесу» М. Друа и «Геркулес на площади» В. Клавеля.

Картина будет неполной, если оставить в тени последние достижения писателей, уже давно получивших известность: С. де Вовуар («Прекрасные образы»), А. Труайя («Голод львят»), Ф. Малле-Жорис («Знаки и чудеса»). Следует отметить, что 1986 г. не был благоприятным для нового романа.

Ж. Каазабу.
Т е а т р. Театральный сезон 1985—86 г. ознаменовался новыми боковыми постановками и возобновлением старых спектаклей. Среди последних следует прежде всего назвать пьесу «Безумная из Шайо» Ж. Жироу, которая не сравнялась с 1945 г. Ж. Вильзоню и труппе Национального Народного театра (ТНП) прекрасно удалось раскрыть социальную направленность автора в прищудливой и исцельной истории безумной графини с повадками нищей брошки, восстанавливающей всех маленьких людей онруги против дельцов, решивших бурить гору Шайо, чтобы добывать нефть. Другой интересный возобновленный спектакль: «Нумансия» по Сервантесу, постановка Ж. Л. Барро в «Театр де Франс». Развиваются театры предместий Парижа. Так, коммунальный театр в Обервилле возобновил «Кавказский меловой круг» В. Брехта, а Театр Жерва Филиппа в Сен-Дени впервые поставил во Франции знаменитую пьесу Э. Толлера «Гоп-ля, мы живем!». Очень много разговоров и споров вызвали новые спектакли: «Доанание» П. Вейса (пьеса, переведенная с немецкого), «Песнь перед казней» (Сакко и Ванцетти) А. Гатти и «Ширмы» Ж. Жене. Покаывая спектакль «Песнь перед казней», воспринимая «дело» Сакко и Ванцетти, Национальный Народный театр шел на риск не столько из-за сюжета (который, конечно, не понравился реакционным критикам), сколько из-за эстетствующих драматургических приемов А. Гатти, крайне модернистских и порой приводящих к замечательному. Дробление автором традиционного построения драмы мешало восприятию пьесы. Однако спектакль имел успех у большинства зрителей. Острой реакцией «крайних правых» и бывших сторонников ОАС сопровождалась постановка драмы «Ширмы» в исполнении труппы «Театр де Франс». Хотя автор транстует в этой необычной драме (как и в других своих пьесах) метафизическую проблему Зла, изображенную им алжирцев, борющихся за свою независимость, и их противников-колонизаторов имеет острое политическое звучание. Подобно А. Гатти, Ж. Жене, драма которого великолепно поставлена Р. Вленом, решительно проявил себя сторонником новых форм и приемов, которые были очень хорошо приняты широкой публикой. Для прошедшего театрального сезона характерна тенденция к соединению двух «авангардов» — политического и эстетического, долго существовавших отдельно.

Г. Лежар.
Музыка. Хотя центром музыкальной жизни остается Париж, периферия в 1986 г. породовада слушателей обидел фестивалей и постановками нескольких интересных опер. По уставившейся традиции один раз в 2 года в Париже в течение месяца проходили «Международные музыкальные недели». Основным достижением «Музыкальных недель» 1986 г. является разнообразие направлений как в отношении французской музыки, так и музыкальных произведений других стран. Публика услышала концерт Т. Хренякова в исполнении автора, познакомилась с талейтом Л. Власенко, почувствовала эмоциональность Химастеры и глубокий гуманизм А. Дютийе. Во время исполнения музыки композиторов Жодие, Мийо, Мессяна и Яначка слушатели поняли, что их мировая известность вполне заслуженна. «Недели» вылились кульминацией блестящего сезона, в них приняли участие выдающиеся артисты — Святослав Рихтер и Давид Ойстрах, последний к тому же выступил в апреле 1986 г. как дирижер. Ок. 10 лет в Париже существует музыкальная группа «Ле Домен музыкаль», которая организует серии концертов, посещающих большую аудиторию. Возглавляемая П. Булеаом «Ле Домен музыкаль» знакомит слушателей с новаторскими произведениями. Однако за бесспорным авторитетом П. Булеаа укрывается слишком много бездарных эллигонов, и-рые покровительствуют музыке, чуждой основному закону искусства — гуманизму.

Положительной чертой 1986 г. была возросшая активность крупных провинциальных театров. Интересны были постановки опер «Мертвый дом» Яначка в Ницце и «Сервые копы» Р. Вейсетта в Марселе. В то же время Парижская опера не приготовила ничего настоящего нового. В Париже Театр Набий дал листом несколько хороших музыкальных спектаклей. В Туре выступала С. Рихтер и Г. Яловин; в Эко-ан-Прованс выступал С. Рихтер и, кроме того, впервые провела в новом варианте опера К. Дебюсси «Пелеас и Мелизанда», поставленная Ж. Дюпоном. Хотя некоторые места атой постановки спорны, в ней чувствуется стремление к пародийности, в целом новый вариант заслуживает похвалы. В 1986 г. в Швейцарии в Большом театре Женевы впервые увидела свет опера Д. Мийо «Преступная мать» по Вомаарше. Ж. Леок.

К и н о. Подводя итоги развития французского кино в 1986 г., можно прийти к двум противоречивым выводам —

пессимистическому и оптимистическому. Пессимизм рождается, когда убеждаешься, что по-прежнему доминирует кино, превращенное в статью дохода и находившееся в противоречии с требованиями подлинного искусства. Однако область этого господства сужается, а то время как усиливаются позиции кино, осознающего необходимость обращения к аудитории, более развитой в культурном отношении. Обе основные тенденции современного французского кино лучше всего отражают два фильма 1986 г. — «Сделано в США» Ж. Л. Годара и «Дебош» Р. Ури. Фильм Ури имеет очень большой массовый успех. Это эстетически лаконичная, лишенная всякого смысла картина, в которой оккупация Франции надиктована показана примерно так, как это было в фильмах «Бабетта идет на войну» и др., немцы изображены крякунами, уродами, «идиотами», это скорее просто «боши», а не нацисты. Полобным фильмом противостоит кинематографические произведения типа картины «Сделано в США». Ж. Л. Годар выбирает в качестве мифов «американизацию» Франции в 1986 г. Он описывает события, имеющие отношение к политической действительности (похищение и убийство марокканского революционера Бел Барки, война во Вьетнаме, дискуссия, предшествовавшая сближению между Федерацией демократических и социалистических левых сил и ФКП). К сожалению, все достоинства фильма — пластика, особенно колорит, тонкие критические наблюдения, диалектическое разнообразие способов выражения, превращающие кино Годара в кино размышления, — снижаются из-за путаницы идей автора. Приниманное положение фильмов на французском языке по сравнению с фильмами на английском языке доводит над французской кинематографией, и Годару приходится довольствоваться малым бюджетом и поэтому ограничиваться фильмами скорее «касиного», «чернового» характера, чем полностью разработанными произведениями.

А. Серван.
И з о б р а з и т е л ь н ы е искусства. В 1986 г. во Франции был организован целый ряд значительных художественных выставок. Речь идет почти исключительно о Париже. Культурная пубика крупных провинциальных центров поставлена в неблагоприятные условия по сравнению со столицей. Исключение составили Бордо, где в течение всего лета демонстрировалась выставка «Французская живопись в американских собраниях», парижский пригород Ла-Курнёв, где коммунистический муниципалитет экспонировал великолепное собрание 32 современных стаяных ковров, предложив, таким образом, рабочему населению интересную выставку искусства гобелена. В галерее Клода Обри была организована выставка шедевров Курбе из частных коллекций, что никогда не удавалось самым крупным музеям. Национальный музей современного искусства доказал 300 картин, принадлежавших кисти представителей течения «единич», а также относящихся к началу немецкого экспрессионизма. В Национальной библиотеке была организована выставка «Самые прекрасные гравюры западного мира». Благодаря рисунку исключительно высокого качества эта изумительная выставка оригинальных гравюр, открывавшаяся гравюрами на дереве и офортами 15 в., познакомила зрителей с самыми знаменитыми именами в истории астампа: Дюрером, Рембрандтом, Гойей, Домье, Мерсионом, Тулуз-Лотреком, Пикассо. В Пти Пале была устроена выставка «Тысяча лет венгерского искусства»: оружие и ценные драгоценности, ценные вещи, найденные в гробницах вождей кочевых племен, картины мастеров средневековой живописи, характерные изяществом форм и искренностью красок; манускрипты, подчеркивающие великолепие книжного искусства и миниатюры при короле Матташе; ювелирные памятники средневековья, воссоздающие роскошь периода правления династии Арпадов. На Парижском Монетном дворе была устроена выставка работ скульптора Давида д'Анже. В Музее Жакмара Андре 90 картин и акварелей воспроизвели путешествие во Францию англичанина Болингтона, которого Делакруа хвалил за «удивительную гармонию и легкость исполнения». В Музее Оранжеви 12 картин Вермера Делфтского — треть всех известных творений художника — принадлежат потоку зрителей. С конца 1986 г. по февраль 1987 г. в Париже была открыта огромная выставка в честь 85-летия со дня рождения Пикассо. Были использованы самые большие выставочные залы столицы — залы Гран Пале, специально оборудованные для этой цели. На 500 метрах верхней части здания были размещены 284 картины, взятые из частных коллекций и собраний самых крупных французских и иностранных музеев. Ок. 100 произведений, многие из которых были неизвестны публике, т. е. они являются собственностью художника, дополнили эту выставку, охватывающую период с 1895 г. до наших дней. В Пти Пале 200 рисунков демонстрировали графическую виртуозность Пикассо. 300 скульптур и изделий из керамики свидетельствовали о богатстве его выдумки. В Национальной библиотеке были экспонированы офорты, гравюра, работы, выполненные сухой иглой, и литографии. Ж. Роллен.

А р х и т е к т у р а. В 1986 г. прежде всего следует отметить успехи в области аффективной координации архитектурного стили с градостроительством (во Франции в течение предшествовавшего времени практическая организация атого необходимого союза архитектуры и градостроительства была втудурена).

В 1986 г. рядом с Парижем (на западе) в районе, называемом Картье де ла Дефамс, началось интересное строительство. Здания нажутся изолированными друг от друга, однако на самом деле каждое из них воанкнуло на месте, которое было ему

отведено в общем плане строительства. 20 в. продолжает труд, начатый в 17 в., заключающийся в развитии Парижа в направлении Восток — Запад. Лувр, Тюильри, площадь Согласия, Елисейские Поля, проспект де ла Град Арме, проспект де Нёйи. В настоящее время город выходит за Сену и продолжается до круглой площади в Картье де ла Дефанс. Новый квартал является в основном деловым кварталом. Уже возникли здания контор, административные центры различных трестов (многие из которых — нефтяные). В среднем они насчитывают 25 уровней, однако выделяется небоскреб, запланированный в кульминационной точке местности, рядом с величественными сводами аданин выставки, построенного несколько лет назад. Этот небоскреб, будущий деловой центр, достигнет высоты в 200 м. Строятся также многочисленные жилые дома, поскольку хотели избежать превращения делового, активного квартала, живущего лихорадочной жизнью в рабочие часы, в пустыню с наступлением вечера. За образец берется старинная Вогевская площадь, построенная в 17 в.: 5—13-этажные дома на сваях окружают центральный сад. Они должны стать островками тишины, где жители будут укрыты от беспояной деятельности делового квартала. Сердцем этого жилищно-делового комплекса является обширное возвышающееся плато (по замыслу своего рода площадь Согласия, но в стиле 20 в.), откуда будет открываться великолепный вид на Париж. Все автомобильное движение должно стать в этом квартале подземным. Осуществление этого проекта облегчается тем, что здесь местность имеет пологий скат. Построенные в 1966 г. здания — это в основном хорошие, хотя и лишенные подлинной оригинальности, творения архитектуры, которые в настоящее время создаются во всем мире. Центры крупных трестов являются роскошными и тщательно отделанными сооружениями. Для изготовления карниза часто используется сталь. Фасады представляют собой раздвижные стенки (алюминий и слегка окрашенное стекло). Более удачный и почти завершённый образец можно увидеть недалеко от Картье де ла Дефанс, в Булонском лесу — новый музей Народного искусства и традиций (арх. Ж. Дюбинос). Сделаны попытки компенсировать массивность всех этих зданий прозрачностью и отблесками оконных стекол. Те же усилия, направленные на упрочение союза архитектуры и градостроительства, проявляются и в расширении большинства наших крупных провинциальных городов (Тулузы, Монпелье, Ним и др.). Однако самые широко задуманные проекты в провинциальных городах не достигли в настоящее время такой степени завершенности, чтобы можно было их проанализировать.

В 1966 г. получил аналитическое распространение новый способ строительства — «подвижная опалубка» в бетонных работах (опалубка поднимается вверх одновременно с самой конструкцией). Так была построена 100-метровая Нобелевская башня (центр фирмы химических продуктов «Нобель») близ места де Нёйи в Париже (арх. Ж. де Майи). Все сооружение,

почти полностью законченное в 1966 г., отличается гармоничностью, особенно благодаря тому, что металлические опоры замаскированы, а углы фасадов приятно закруглены.

В 1966 г. повсюду возводились общественные здания. Ни одно из них не является событием в архитектуре, кроме, может быть, Дома культуры в Фирмини, спроектированного Корбюзье незадолго до смерти. Однако большей частью этих общественных зданий свойственно стремление избежать кмураго однообразия, омрачающего современную архитектуру, чаще, чем прежде, наблюдается вкус в отделке керамической, стеклопластом, лелыми и резными украшениями. Наиболее удачным примером сочетания строгих линий современной архитектуры и приятной отделки можно считать больничный университетский центр (арх. Воженский) при больнице Сент-Антуан в Париже. Многие архитекторы пытаются избежать усыпляющей монотонности вечных кубов и параллелепипедов, которые принято называть «коробками». Делаются попытки строить жилые дома, геометрические формы которых были бы менее упрощенными, чем прежде. Таковы, например, трехсекционные помещения (У-образной формы) или 4-секционные (в форме креста), где центральный стержень служит для циркуляции воды и воздуха по вертикали. В Мо архитектором М. Лопсом задуман комплекс из 1800 жилых помещений, построенных им в виде 3-секционных блоков. Конструкция усложняется, если 4-я секция креста в зависимости от канализации здания повернута на 1/4 оборота и к тому же каждая из 4 секций креста поднимается на разную высоту. Таковы рабочие дома, строящиеся в Ваньоле (арх. П. Шеметов и Дерош). Комплекс создает впечатление драматической сложности, заставляющей вспомнить искусство «барокко». То же самое относится к постройке 7 зданий в виде домов-башен для размещения квартир (правда, более довогих), где то же пластическое решение (каждое здание состоит из 3 секций неравной высоты) производит яркое впечатление динамизма — стремления материала вверх (арх. Лопес и Турри). В Фарбахе (Лотарингия) в постройках жилых рабочих домов в 1966 г. сильнее всего проявилась эта тенденция освободиться от неизменного повторения упрощенных объемов и композиций (арх. Э. Айо) — длинные 5-этажные здания янущуся в форме синусоида, окружающая центр композиции — высокую башню.

Интерес общественного мнения во Франции к современной архитектуре пробудился именно в 1966 г. Недовольства недостатками новых кварталов, более частые экспозиции планов будущих построек, рекламирование грандиозных проектов парижского района или некоторых провинциальных городов (Тренобль, Тулуза, Монпелье) и инициатива некоторых муниципалитетов способствуют повышению интереса к вопросам архитектуры вообще и градостроительства в частности. Однако градостроительству во Франции мешает частная собственность на землю и скандальная спекуляция строительными участками во всех городах.

М. Корню.

ЦЕЙЛОН

Общие сведения. Цейлон — государство в Юж. Азии, на одноименном о-ве в Индийском океане. Входит в Содружество, возглавляемое Великобританией. Площадь — 65,6 тыс. км². Население — 11 млн. чел. (оценка 1964 г.), гл. обр. сингалы — 69,4% и тамилы — 23,4%. По религии 64,4% — буддисты, 19,9% — индуисты (1953 г.). Столица — Коломбо (511 тыс. жит., 1964 г.).

Государственный строй. Глава государства — королева Великобритании, представляемая назначаемым ею генерал-губернатором (с 1962 г. — У. Гопаллана). Высший законодат. орган — двухпалатный парламент: верхняя палата — сенат (15 избираемых и 15 назначаемых генерал-губернатором членов), нижняя — палата представителей (151 избираемый и 6 назначаемых генерал-губернатором членов). Премьер-министр — Дадла Сенанаяке (с марта 1965 г.).

Политические партии и профсоюзы. Объединенная национальная партия (ОНП). Основана в 1948 г., до 1956 г., и марте — июле 1960 г. и с марта 1965 г. — правящая партия. Выражает интересы крупной буржуазии и помещиков. Лидер — Д. Сенанаяке. Цейлонская партия свободы — «Шри ланка фридом парти» (ЦПС). Основана в 1951 г. Представляет интересы сингалской национальной буржуазии, опирается на широкие социальные слои. Лидер — С. Бапдарапанне. Цейлонская социалистическая партия свободы — «Шри ланка самаджади пакшья» (ЦСПС). Образована в 1964 г. лидерами правого крыла ЦПС, пред. — Ч. П. де Сильва.

Социалистическая партия — «Ланка самаджади парти» (ЛССП). Основана в 1935 г., лидеры — Л. Гунавардене и Н. Перера. Объединены в народный фронт — «Махаджана эксат парамуна» (ОНФ). Реорганизован в 1960 г. Лидер — Ф. Гунавардене. Федеральная партия (ФП). Основана в 1949 г. Выражает интересы тамильской национальной буржуазии. Лидер — Челвааягам. Коммунистическая партия Цейлона (КПЦ). Основана в 1943 г. Пред. — С. А. Викрамадинге, ген. секретарь — П. Кейнемам. Крупнейшее профсоюзное объединение — Федерация профсоюзов Цейлона. Объединяет 110 тыс. чел., президент — П. Кейнемам.

Экономика. После выплаты компенсации американским и английским нефтяным монополиям, имущество которых было национализировано в 1964 г., США и другие западные страны возобновили с весны 1965 г. экономическую помощь Цейлону. Увеличился приток частного иностранного капитала. На долю частных компаний приходится ок. 85% всех инвестированных капиталов (162 млн. рупий); св. 40% частных капиталов — иностранные инвестиции. Более половины чайных плантаций и до четверти каучуковых принадлежат иностранным, гл. обр. английским, компаниям.

Экспорт чая, каучука и продуктов кокосовой пальмы составляет 95% экспорта страны, их обработкой занято 80% промышленных предприятий. В 1966 г. в некоторых районах наблюдалась нехватка продовольствия. Национальный валовой продукт увеличился только

на 1,7%. С марта 1965 г. до конца 1966 г. количество безработных увеличилось более чем на 45 тыс. чел., в июне насчитывалось ок. 203 тыс. безработных.

Сельское хозяйство. Обрабатывается 1,5 млн. га, из них ок. 300 тыс. га искусственно орошается. Ведется строительство ирригационных систем. Главная продовольственная культура — рис. Чай и каучуконосы возделываются преимущественно на крупных плантациях. Около 80% площадей под кокосовыми пальмами находится в руках мелких владельцев. В 1964 г. собрано: чайного листа — 218,5 тыс. т, кокосовых орехов — 2999 млн. шт., риса — 1026 тыс. т. Производство каучука в 1964 г. оценивалось в 111,6 тыс. т. В том же году насчитывалось ок. 3 млн. голов крупного рогатого скота, св. 600 тыс. коз и овец, ок. 130 тыс. свиней.

Промышленность. В 1964 г. на долю промышленности пришлось ок. 6% национального дохода. В 1963 г. добыто соли — 22 тыс. т, графита — 10,9 тыс. т. Производство цемента в 1965 г. — 84 тыс. т. С помощью СССР завершается строительство первого в стране металлургического завода годовой мощностью 50 тыс. т, завода автопокрышек (360 тыс. шт. в год) и мукомольного завода (70 тыс. т муки в год). Ряд предприятий сооружается с помощью других социалистических, а также капиталистических государств.

Внешняя торговля. Цейлон — крупнейший в мире экспортер чая (40% общего экспорта на мировой рынок). В 1966 г. Цейлон испытывал трудности с экспортом чая, каучука и кокосового масла в связи с ухудшением конъюнктуры на мировом рынке. Потери составили на чае — 80 млн., продуктах кокосовой пальмы — 70 млн., каучуке — 15 млн. рупий. В 1965 г. (январь — сентябрь) было экспортировано чая на 942,4 млн., каучука — на 236,9 млн. и кокосового масла — на 31,3 млн. рупий. В 1965 г. Цейлон не имел дефицита торгового баланса. Однако за первое полугодие 1966 г. стоимость экспорта сократилась на 5% по сравнению с этим же периодом 1965 г., а импорт увеличился на 12,9%. В 1966 г. значительно увеличился товарооборот с СССР. В марте подписано соглашение о закупке в 1967 г. 638 тыс. т советских нефтепродуктов, в декабре — соглашение на поставку в 1967 г. 95 тыс. т цемента.

Финансы. Денежная единица — цейлонская рупия. По курсу Госбанка СССР на февраль 1967 г. 100 рупий = 18,92 руб. Государственный бюджет на 1966/67 г. (в млн. рупий): доходы — 1958 (в 1965/66 г. — 1788), расходы — 2866 (2251). В 1965 г. внутрисный

долг составил 3485,7 млн., внешний — 429,3 млн. рупий (в 1962 г. соответственно 1936,7 млн. и 293,7 млн. рупий).

Важнейшие события и внешняя политика. В 1966 г. правительство Д. Сенанаяке стремилось подавить оппозицию, представленную КПЦ, ЛССП и ЦПС. 9 января в стране было введено чрезвычайное положение в связи с антиправительственными демонстрациями. Были закрыты все газеты оппозиционных партий. Демонстрации были вызваны принятием правительством Д. Сенанаяке в целях укрепления своего положения законопроект об использовании тамильского языка в стране в качестве официального языка наряду с сингальским. Чрезвычайное положение было отменено только в начале декабря, но в конце декабря введено вновь.

В июле конференция ЛССП приняла политическую резолюцию о положении в стране, в которой подчеркивается необходимость совместных действий с ШЛФП и КПЦ. 24 декабря на дополнительных выборах в парламент во всех трех округах победили кандидаты ШЛФП, которых поддержали КПЦ и ЛССП. В декабре депутаты оппозиционных партий внесли в парламенте резолюцию недоверия правительству Д. Сенанаяке в связи с введением вновь 20 декабря чрезвычайного положения и сокращением вдвое подушного рациона риса, субсидируемого государством. Они потребовали роспуска парламента и проведения новых выборов.

В июле бастовали 300 тыс. плантационных рабочих. В ноябре проходила крупнейшая в истории рабочего движения Цейлона забастовка служащих коммерческих компаний. Во многих городах прошли митинги протеста против агрессии США во Вьетнаме.

Правительство Цейлона предоставило различные льготы иностранным монополиям, в т. ч. право беспрепятственного вывоза прибыли, предоставило гарантии от национализации. В июле подписано соглашение с США о кредите на 37 млн. рупий. В марте — апреле Д. Сенанаяке был с визитом в США, Англии, ФРГ и Франции. Он обсуждал, в частности, вопросы финансовой помощи Цейлону. В октябре на Цейлоне побывал специальный помощник президента США А. Гарриман, он добивался поддержки американской агрессии во Вьетнаме. Правительство Цейлона неоднократно выступало в течение года за мирное решение вьетнамского вопроса. В течение года благоприятно развивались советско-цейлонские связи. Цейлонские деятели отмечали хорошую работу построенного с советской помощью крупного холодильника. В вузах СССР обучалось около 200 цейлонских студентов. В. Ильиненко.

ЦЕНТРАЛЬНОАФРИКАНСКАЯ РЕСПУБЛИКА

Общие сведения. ЦАР — государство в Экваториальной Африке. Входит во французское сообщество. Площадь — 617 тыс. км². Население — 2088 тыс. чел. (перепись 1965 г.). Столица — Банги (238 тыс. жит., 1965 г.). Гос. язык — французский.

Государственный строй. Глава государства и правительства — президент (с 1 января 1966 г. — полковник Ж. Б. Бокасса). Национальное собрание распушено. На президента возложена вся полнота законодательной и исполнительной власти.

Политические партии и профсоюзы. Движение социальной эволюции Черной Африки (МЕСАН) — единственная в стране партия. Основана в 1946 г. Всеобщий союз трудящихся ЦАР. Союз женщин ЦАР.

Экономика. Большинство экономических мероприятий финансируется за счет иностранных источников. Финансовые обязательства Фонда помощи и сотрудничества Франции (ФАК) по отношению к ЦАР составили

с 1959 г. по 1965 г. 5,5 млрд. афр. фр., из которых реализовано 3,6 млрд. афр. фр. В 1966 г. кредиты ФАК — 0,8 млрд. афр. фр. Кредиты «общего рынка» с 1958 г. по 1963 г. — 18,2 млн. долл., а с 1964 г. по конец 1965 г. — 8,6 млн. долл.

В 1966 г. освоено 500 га целинных земель. Основная экспортная культура — хлопок. Производство хлопка-сырца (в тыс. т): 1964/65 г. — 29,5, 1965/66 г. — 24, 1966/67 г. — 42. Из других экспортных культур производится кофе (сбор в тыс. т: 1963/64 г. — 12, 1964/65 г. — 6,5, 1965/66 г. — 10), каучук. Основные продовольственные культуры: арахис (среднегодовой сбор 50—70 тыс. т), маниока (св. 700 тыс. т), просо, рис, кукуруза. Заготовка древесины в 1965 г. — 173 тыс. м³, производство пиленого леса — 43,5 тыс. м³. Поголовье скота в 1965 г. (в тыс. голов): крупный рогатый скот — 400, овцы и козы — 500.

В 1965 г. добыто 536,8 тыс. карат алмазов. В 1966 г. создано Национальное алмазное управление, на кото-

рое возложена скупка алмазов и реализация их на внешнем рынке, оно действует наряду с иностранными компаниями. Создано также Американо-центральноафриканское алмазное общество по скупке и вывозу золота и нешлифованных алмазов. Экспорт алмазов в 1966 г. увеличился по стоимости на 13%. В 1966 г. французские специалисты обследовали крупное месторождение урановой руды, предусмотрено строительство горнообогатительного предприятия. В 1966 г. пущен в эксплуатацию з-д по производству кислорода и апетилена, обувная ф-ка. Бюджет на 1966 г. — 8,5 млрд. афр. фр. Экспорт в 1965 г. — 6,5 млрд. афр. фр., ок. 90% экспорта приходится на алмазы, хлопок и кофе.

Важнейшие события и внешняя политика. В ночь на 1 января 1966 г. в ЦАР произошел военный переворот под руководством начальника штаба армии Ж. Б. Бокассы. Национальное собрание было распущено. Политические, профсоюзные и общественные организации взяты под жесткий контроль властей. Создан постоянный военный трибунал. Принят декрет о запрещении всех организаций, которые «могут нарушить общественный порядок». В сентябре раскрыт антиправительственный заговор. Правительство провозгласило свою решимость бороться с праздностью и коррупцией.

В мае 1966 г. министр финансов ЦАР посетил Францию и Бельгию, а министр развития — Францию и ФРГ, велись переговоры о новых кредитах и частных инвестициях. Франция передала в мае в дар ЦАР самолет. В июле во Франции состоялась встреча Ж. В. Бокассы с Ш. де Голлем. ФРГ предоставила ЦАР заем на 4 млн. марок на развитие пищевой промышленности. Активно развивались связи с США. В феврале правительство ЦАР дало согласие на деятельность в стране «корпуса

мира» США. В августе предоставлены в дар медикаменты. В сентябре подписано соглашение о помощи США в строительстве аккумуляторного з-да, молочного з-да и предприятия по выработке крахмала из маниока. В июне — июле правительственная делегация ЦАР находилась в США. Расширяется сотрудничество с Израилем. По специальному соглашению Израиль оказывает помощь ЦАР в строительстве мелких промышленных предприятий. В марте ЦАР получила в дар от Израиля медикаменты. В 1966 г. создана постоянная чадско-центральноафриканская комиссия по урегулированию пограничных вопросов. В мае миссия доброй воли Судана посетила ЦАР. Подписан договор о культурном и научном сотрудничестве, торговле, воздушном сообщении и обмене дипломатическими миссиями. Ж. Б. Бокасса в октябре — ноябре посетил Судан. В феврале установлены дипломатические отношения с Конго (Киншаса), в августе Ж. Б. Бокасса посетил эту страну. ЦАР принимала активное участие в деятельности Таможенного и экономического союза Центральной Африки (ЮДЕАК), Ж. Б. Бокасса в декабре 1966 г. избран председателем совета ЮДЕАК на 1967 г. Укрепилась связь ЦАР с Общей Афро-Малагасийской организацией.

В январе 1966 г. ЦАР разорвала дипломатические отношения с КНР и выслала китайских дипломатов. В августе ЦАР посетила правительственная делегация чинайшестов Тайваня.

В январе 1966 г. ЦАР ратифицировала соглашение о прямом воздушном сообщении с СССР, а в феврале — подписан план культурного и научного сотрудничества между двумя странами. В июне СССР передал в дар правительству ЦАР крупную партию медикаментов.

Л. Низская.

ЧАД

(Р е с п у б л и к а Ч а д)

Общие сведения. Чад — государство в Экваториальной Африке. Входит во Французское сообщество. Площадь 1284 тыс. км². Население — 2,8 млн. чел. (оценка 1962 г.). Столица — Форт-Лами (150 тыс. жит., оценка 1966 г.). Св. 40% населения исповедует ислам. Гос. язык — французский.

Государственный строй. Глава государства и правительства — президент, избираемый Национальным собранием на 7 лет (с 1960 г. — Франсуа Томбалбей). Высший законодательный орган — Национальное собрание (75 депутатов), избираемое на 5 лет.

Политические партии и профсоюзы. Прогрессивная партия Чада. Правящая и единственная партия в стране. Осн. в 1947 г. Ген. секретарь — Ф. Томбалбей. Профобъединение Национальный союз трудящихся Чада и организация Движение чадской молодежи контролируются правящей партией.

Экономика. Программа развития на 1966—70 гг. предусматривает капиталовложения в размере 47 млрд. афр. фр. Основное внимание уделяется развитию с. х-ва, переработке с. х. сырья и инфраструктуре. Главные проекты программы финансируются иностранным капиталом. Финансовые обязательства Фонда помощи и сотрудничества Франции (ФАК) по отношению к Чаду составили с 1959 по 1965 г. 7,1 млрд. афр. фр., из которых реализовано 4,8 млрд. афр. фр. В 1966 г. кредиты ФАК Чаду — 0,9 млрд. афр. фр. Кредиты «Общего рынка» с 1959 по 1963 г. — 27,9 млн. долл., в 1964—65 гг. — 10,9 млн. долл. В 1965 г. «общий рынок» предоставил 374 млн. афр. фр., а в 1966 г. — 540 млн. афр. фр. на расширение производства основ-

ной экспортной культуры — хлопка. Производство хлопка-волокна (в тыс. т): 1963/64 г. — 38, 1964/65 г. — 36,5, 1965/66 — 31,2. Скупка и сбыт хлопка монополизированы франко-чадской компанией «Котонфран». Сбор основных продовольственных культур в 1964/65 г. (в тыс. т): просо и сорго — 805, арахис очищенный — 100, рис — 22, маниок — 50. поголовье скота (в млн. голов, оценка 1963 г.): крупный рогатый скот — 4, овцы и козы — 4, верблюды — 0,35, ослы и лошади — 0,45. В 1964 г. было экспонировано 163,5 тыс. голов кр. рог. скота и 122 тыс. овец и коз. Среднегодовое производство кож — 160 тыс. штук, шкур — 800 тыс. штук. В 1966 г. — начале 1967 г. завершено строительство текстильной ф-ки. В 1967—70 гг. планируется строительство промышленного комплекса, включающего бойню, мясоконсервный з-д, кожевенный з-д, обувную ф-ку, а также сахарного з-да и маслобойни. В 1966 г. создана внутренняя авиатранспортная компания «Эр-Чад». Бюджет на 1967 г. — 11,1 млрд. афр. фр. Стоимость экспорта в 1965 г. — 9,1 млрд. афр. фр., стоимость импорта — 11,6 млрд. афр. фр. Франция — первый торговый партнер Чада, на ее долю в 1965 г. пришлось 45% годового экспорта и 46,5% импорта.

Важнейшие события и внешняя политика. В 1966 г. сохранялось напряженное положение в восточной части страны на границе с Суданом, где происходили антиправительственные выступления. В декабре правительство провело в юго-восточной части Чада военные маневры с участием французских войск. В апреле и августе проведены реорганизации правительства, по обвинению в заговорах был арестован ряд государственных и политических деятелей.

В 1966 г. Чад посетили парламентские делегации Франции (март) и ФРГ (июль), продолжались поставки продовольствия из США.

В 1966 г. сохранялась напряженность в отношениях Чада с Суданом. Чад обвинил Судан в поддержке сил, выступающих против его правительства. В феврале в результате переговоров подписано соглашение о добрососедских отношениях, а также о воздушном сообщении и торговле, однако в августе отношения вновь обострились, имели место пограничные инциденты. В октябре в Нигере при посредничестве его президента А. Диури состоялись новые переговоры Чада с Суданом. Достигнута договоренность о соблюдении обеими странами всех ранее заключенных между ними

соглашений, в декабре переговоры были продолжены.

В декабре 1966 г. в Форт-Лами проходило заседание глав государств стран Таможенного и экономического союза Центральной Африки. Укрепилась связь Чада с Общей Афро-Малагасийской организацией. Чад посетил с официальным визитом президент Сенегала Л. Сенгор (февраль). Подписано соглашение о дружбе, торговле, воздушном сообщении между Чадом и Ливией (март).

В июне подписано соглашение о научном и культурном сотрудничестве между Чадом и СССР, в декабре Чад посетила советская торговая миссия. В июне подписано торговое соглашение между Чадом и ЧССР. *Л. Нисская.*

ЧЕХОСЛОВАКИЯ

(Чехословацкая Социалистическая Республика, ЧССР)

Общие сведения. Чехословакия — государство в центр. части Европы. Площадь — 127,9 тыс. км², в т. ч. Словакия — 49 тыс. км². Население (по оценке на 1 января 1967 г.) — 14 272 тыс. жит., в т. ч. Словакия — 4433 тыс. жит. Столица — Прага (1025 тыс. жит. к началу 1966 г.). Чехи и словаки составляют 94% населения.

Государственный строй. ЧССР — единое социалистическое государство двух равноправных народов — чехов и словаков. Верховный орган государственной власти — однопалатное Национальное собрание (300 депутатов), избираемое населением на 4 года. Последние выборы состоялись в 1964 г. Национальное собрание избирает на 5 лет ответственного перед ним главу государства — президента республики. Президент — А. Новотный. Верховный орган исполнительной власти — правительство, ответственное перед Национальным собранием. Председатель правительства — Й. Ленарт. Председатель Национального собрания — В. Лаптоничка. Министр иностранных дел — В. Давид.

Национальный орган государственной власти и администрации на территории Словакии — Словацкий национальный совет, избираемый на 4 года; в рамках общегосударственного законодательства он рассматривает вопросы национального или регионального характера. Председатель Словацкого национального совета — М. Худик.

Политические партии, профсоюзные и общественные организации. Коммунистическая партия Чехословакии (КПЧ). Основана в 1921 г. 1698 тыс. членов и кандидатов (1 января 1966 г.). Первый секретарь ЦК КПЧ — А. Новотный. Коммунистическая партия Словакии (КПС, территориальная организация КПЧ) насчитывала в начале 1966 г. 300 тыс. членов. Первый секретарь ЦК КПС — А. Дубчек. Чехословацкая социалистическая партия. Основана в 1897 г. Объединяет небольшую часть служащих и интеллигенции. Председатель — А. Нейман. Чехословацкая народная партия. Основана в 1922 г. Объединяет некоторую часть крестьянства, интеллигенции и рабочих-католиков. Председатель — Й. Плойгар. Партия словацкого возрождения. Возникла в 1948 г. Председатель — Й. Мьяртан. Партия свободы. Основана в 1946 г. Председатель — М. Жакович. Революционное профсоюзное движение — единое профобъединение. 5 млн. 250 тыс. членов (январь 1967 г.). Председатель Центрального совета профсоюзов — М. Пастыржик. Чехословацкий союз молодежи (ЧСМ). Св. 1,4 млн. членов. Председатель ЦК ЧСМ — М. Завадил. Союз чехословацко-советской дружбы. Ок. 2 млн. членов. Председатель ЦК — З. Фирлингер,

ген. секретарь — Я. Немец. Национальный фронт чехов и словаков. Объединяет все политические и общественные организации страны. Во главе фронта стоит КПЧ. Председатель ЦК Национального фронта — А. Новотный.

Экономика. В 1966 г. был частично осуществлен переход промышленности на новую, усовершенствованную систему планирования и руководства; велась подготовка к переходу на новую систему также сельского хозяйства и других отраслей экономики. Национальный доход в 1966 г. возрос более чем на 8%. В 1965 г. доля промышленности в образовании нац. дохода составляла 64,8%, с. х-ва — 11,9%. В 1966 г. в народном хозяйстве (исключая единые сельскохозяйственные кооперативы) было занято 5645 тыс. чел., то есть на 2,6% больше, чем в 1965 г.

Промышленность. Промышленное производство в 1966 г. возросло на 7,4%. Производительность труда в промышленности увеличилась на 4,7%. В промышленности занято 2618 тыс. чел. (на 2,6% больше, чем в 1965 г.). По валовой продукции годовой план выполнен промышленью на 102,5%. Объем производства в машиностроении вырос на 10,8%, в химической промышленности на 9,2%. Структура промышленности (по валовой продукции) в 1965 г.: машиностроение и металлообработка — 32,7%, пищевая промышленность — 15,3%, черная металлургия — 9,2%, топливная промышленность — 7,1%, текстильная — 6%, химическая — 5,6%, прочие отрасли — 24,1%. На долю средств производства приходилось 61,8%, производства предметов потребления — 38,2% валовой продукции.

Установленная мощность электростанций в 1965 г. достигла 8206 тыс. кВт, в т. ч. ГЭС — 1540 тыс. кВт. В 1966 г. пущена на полную мощность (660 тыс. кВт) ТЭС Воляны в Вост. Словакии, введены в эксплуатацию первые 2 агрегата (по 110 тыс. кВт) на ТЭС Ледвице в Сев. Чехии. В Остравско-Карвинском бассейне завершено сооружение новой шахты Пасков (600 тыс. т коксующегося угля в год). В Северочешском бурогольном бассейне вступили в строй шахты «Йиржи Ю» (1,2 млн. т в год) и «Дружба» (300 тыс. т в год), а также брикетный завод во Вржешова (1 млн. т продукции в год).

Построен магистральный газопровод от советско-чехословацкой границы до г. Шаля в Зап. Словакии (360 км). Добыча нефти в 1965 г. составила ок. 200 тыс. т. Добыча жел. руды в 1966 г. сократилась в связи с нерентабельностью.

На Восточнословацком металлургическом комбинате в 1966 г. произведено (тыс. т): металлургического кокса — 600, чугуна — 500, стали — 280, стального листа — 400, металлоконструкций — 25. На металлургическом заводе в Кладно пущены 2 электропечи. В 1966 г.

Производство важнейших видов промышленной продукции

	Единица измерения	1964 г.	1965 г.	1966 г.*
Каменный уголь (нетто)	млн. т	28,3	27,8	26,9
Бурый уголь и лигнит (брутто)	» »	75,6	73,2	74,0
Железная руда (сырая)	» »	2,8	2,8	2,0
Кокс (каменноугольный)	» »	9,4	9,5	9,5
Чугун	» »	5,7	5,9	6,2
Сталь	» »	8,4	8,6	9,1
Электроэнергия	млрд. кват-ч	32,0	34,2	36,5
Металлорежущие станки	тыс. шт.	22,3	24,3	23,8
Автомобили:				
грузовики с прицепами	» »	12,0	11,6	...
легковые	» »	42,1	77,7	92,7
Мототранспорт (включая скутеры)	» »	102,0	120,3	...
Тракторы	» »	20,7	30,5	28,0
Цемент	млн. т	5,5	5,7	6,1
Серная кислота	тыс. т	893	933	982
Бумага	» »	492	515	544
Хлопчатобумажные ткани (без выверных)	млн. м	461	477	494
Льняные и полульняные ткани	» »	63,9	66,4	69
Шелковые ткани	» »	89,8	75,4	...
Шерстяные ткани	» »	42,6	43,7	45
Обувь (кожаная и резиновая)	млн. пар	79,5	86,0	...
Сахар	тыс. т	1002	804	984
Пиво	млн. гл	17,8	18,8	19,4

* Предварительные данные.

произведено (тыс. т): азотных удобрений — 251, фосфорных — 261 (в переводе на действующее вещество), химических волокон — 83, пластмасс — 45. Выпущено 196 магистральных электровозов, 279 тыс. холодильников.

Промышленное производство в Словакии за 1966 г. возросло на 12,4% (самый высокий прирост за последние 5 лет). Доля Словакии в промышленном производстве ЧССР достигла 21,6%.

Сельское хозяйство. Метеорологические условия в 1966 г. благоприятствовали развитию с. х-ва, валовая продукция которого выросла по сравнению с 1965 г. на 10%, в основном благодаря росту продукции растениеводства. В 1966 г. с. х-во получило 14,5 тыс. тракторов и 3,2 тыс. зерновых комбайнов. На 1 га с.-х. земли внесено 125,1 кг минеральных удобрений (в чистом виде).

Сбор основных с.-х. культур (в тыс. т)

	1964 г.	1965 г.	1966 г.*
Пшеница	1829	1992	2247
Рожь	870	822	790
Ячмень	1429	1399	1608
Овес	669	630	746
Кукуруза (на зерно)	465	393	478
Сахарная свекла	7474	5662	7762
Картофель	7656	3678	5846

* Предварительные данные.

Урожайность в 1966 г. (ц/га): пшеницы — 25,5, ячменя — 23,5, сах. свеклы — 321, картофеля — 132. Поголовье скота на 1 января 1966 г. (млн. гол.): крупный рогатый скот — 4,4 (в т. ч. коровы — 2,0), свиньи — 5,5, овцы — 0,6; птица — 27,8. Средняя удоимость одной коровы — 2081 л. Производство продуктов животноводства: мясо — 1156 тыс. т живого веса (в т. ч. свинина — 694 тыс. т), молоко — 38,1 млн. л, яйца — 3 млрд. шт. Гос. закупки в 1966 г. (тыс. т): зерно — 1790, картофель — 1328, мясо — 980; молока закуплено 3 млрд. л.

Транспорт. Ж.-д. сеть в 1965 г. — 13 301 км, в т. ч. двухколейных жел. дорог — 2796 км. Длина электрифицированных жел. дорог в 1966 г. достигла 1798 км (13,5% ж.-д. сети); электрифицирована линия Брно — Гавличкув-Брод (121 км). По жел. дорогам в 1966 г. перевезено 225,1 млн. т грузов и 632,1 млн. пассажиров. Длина автодорог — 72,9 тыс. км (1965 г.). В 1966 г. по ним перевезено 219,3 млн. т грузов (без заводских перевозок) и 1672,3 млн. пассажиров. По рекам перевезено 4346 тыс. т грузов. Авиатранспортом перевезено 1360 тыс. пассажиров.

Внешняя торговля. Внешнеторговый оборот в 1966 г. составил (млрд. крон) — 40,2 (в 1965 г. — 39,3), в т. ч. экспорт — 20,5, импорт — 19,7 (в 1965 г. соответственно 20,1 и 19,2). На долю социалистических стран пришлось 68,9% внешнеторгового оборота.

В 1966 г. ЧССР посетило 3 млн. 518 тыс. иностранных туристов (на 19,4% больше, чем в 1965 г.); за границу выезжал 1 млн. 964 тыс. чехословацких граждан.

Денежная единица — крона. По курсу Госбанка СССР на июль 1967 г. 100 крон = 12,5 руб.

Л. Авдеев.

Важнейшие события. Первые 5 месяцев 1966 г. прошли под знаком подготовки к XIII съезду КПЧ. Пленум ЦК КПЧ (22—23 марта) обсудил вопросы деятельности национальных комитетов и проблемы руководства сельским хозяйством в связи с внедрением новой экономической системы и дальнейшим углублением социалистической демократии. Следующий пленум (20—21 апреля) рассмотрел проект главных направлений экономической политики партии и основных задач 4-го пятилетнего плана развития народного хозяйства. Пленум, состоявшийся 26 мая, занимался непосредственной подготовкой к XIII съезду. 12—14 мая проходил съезд КП Словакии; он единодушно одобрил отчеты о деятельности ЦК КПС и о подготовке к XIII съезду КПЧ. В мае торжественно отмечалось 45-летие КПЧ.

31 мая — 4 июня состоялся XIII съезд КПЧ. В отчетном докладе ЦК, с которым выступил А. Новотный, было подчеркнуто, что за период после XII съезда (декабрь 1962 г.) достигнуты большие успехи в работе партии и всего народа. Постепенно преодолевались временные хозяйственные трудности, экономика снова начала развиваться по восходящей линии. В определенной степени сказалось начавшееся внедрение новой системы планирования и руководства народным хозяйством. За период 4-го пятилетнего плана (1966—70 гг.) предполагается увеличить объем промышленного производства на 28—30%, производительность труда в производственной сфере — на 22—23%, национальный доход — на 22—24%, объем личного потребления — на 17—18%, общественного потребления — на 19—20%. В докладе была подчеркнута необходимость дальнейшего укрепления руководящей роли партии, а также углубления социалистической демократии. Отмечалось, что КПЧ решительно выступает за единство действий братских коммунистических и рабочих партий в общей борьбе против империализма. Съезд единодушно принял постановление «За дальнейшее всестороннее развитие нашего социалистического общества», резолюции о политике партии в области сельского хозяйства, о положении и задачах национальных комитетов, о дальнейшем развитии социалистической культуры, о проблемах международного коммунистического и рабочего движения, заявление по поводу агрессии США во Вьетнаме. На съезде присутствовало 68 делегаций коммунистических и рабочих партий, в т. ч. делегация КПСС во главе с Л. И. Брежневым. Присутствовало также 10 делегаций национально-демократических и прогрессивных партий.

Во 2-м полугодии прошли 2 пленума ЦК КПЧ. Пленум, состоявшийся 6—7 октября, обсудил план

осуществления решений XIII съезда, проект 4-го пятилетнего плана развития народного хозяйства, проект развития народного хозяйства на 1967 г. и ход экономического развития в 1966 г. Пленум, прошедший 19—20 декабря, обсудил вопрос о выполнении задач, поставленных Ноябрьским (1965 г.) пленумом ЦК КПЧ в отношении деятельности органов центрального руководства, рассмотрел вопросы развития внешнеэкономических связей и внешней торговли, заслушал информацию о положении в международном коммунистическом движении и о последствии действий руководителей КП Китая.

Весь год велась широкая подготовка и переходу с 1 января 1967 г. всех промышленных, сельскохозяйственных и торговых предприятий на работу по новой экономической системе, которая испытывалась на 434 предприятиях и показала хорошие результаты. Предустанавливается полное применение принципов материальной заинтересованности в результатах производства. Предприятиям предоставляется право самим принимать большинство решений о своих капиталовложениях и финансировать их из прибылей или кредита, получаемого от государственного банка. Предприятия определенного сектора облагаются налогами на равных началах. Цены пересматриваются с целью приведения их в большее соответствие с себестоимостью и рыночными ценами.

Национальное собрание в 1966 г. обсуждало на своих сессиях информацию правительства о внешней политике ЧССР, законопроекты о высших учебных заведениях, здравоохранении, периодической печати, охране государственного земельного фонда, использовании бюджета, о 4-м пятилетнем плане развития народного хозяйства и др.

Внешняя политика. 19—20 января 1966 г. по приглашению ЦК КПСС А. Новотный и член Президиума ЦК КПЧ И. Гевдрих посетили Москву. А. Новотный вместе с другими чехословацкими руководителями приезжал в СССР также в марте — апреле (на XXIII съезд КПСС) и в октябре. 23 сентября между ЧССР и СССР подписано соглашение о сотрудничестве в добыче советской нефти с целью увеличения ее поставок в Чехословакию после 1970 г.

24—25 января партийно-правительственная делегация во главе с А. Новотным посетила ПНР, а 12—18 сентября — ГДР. 23—29 сентября состоялся визит партийно-правительственной делегации во главе с И. Левартом в ДРВ. В Чехословакию приезжали правительственная экономическая делегация ДРВ во главе с Лехань-Нги (январь), министр иностранных дел СРР К. Мэнеску (май), болгарская и румынская парламентские делегации.

9—24 ноября состоялся визит А. Новотного в ОАР, Эфиопию, Ирак. В ЧССР приезжали премьер-министр Сингапура Ли Куан-э (май), председатель Революционного совета Бирмы Не Вин (июнь), министр иностранных дел Индонезии А. Малик (октябрь), премьер-министр САР Ю. Зуэйн (ноябрь).

Состоялись визиты в ЧССР министров иностранных дел Швеции (март), Франции (июль), Финляндии (октябрь). Чехословацкий министр иностранных дел В. Давид посетил Данию (февраль), Канаду (декабрь). Зам. председателя правительства О. Черник выезжал в Англию (июнь).

ЧССР несколько раз выступала с заявлениями, решительно осуждающими агрессивные действия США во Вьетнаме. Отвечая 5 мая на мартовскую ноту правительства ФРГ, правительство ЧССР подчеркнуло, что оно исходит из факта существования двух германских государств, из нерушимости послевоенных европейских границ, что ненормальное положение во взаимоотношениях между ЧССР и ФРГ вытекает исключи-

тельно из политики правительства ФРГ, которое отказывается нести ответственность за последствия фашистской агрессии и не желает официально признать недействительность мюнхенского соглашения.

И. Хатунцева.

Культурная жизнь. Литература. Для чешской и словацкой литературы 1966 г. типична дифференциация, проявившаяся как в различном понимании функции литературы в современном обществе, так и в жанровом разнообразии. Этот процесс сопровождался формированием различных групповых направлений, в особенности таких, которые не имели в минувшие годы возможности полностью представлять на суд общественности свои работы (группа сюрреалистов, представители лютрической поэзии). Выросло также количество литературных журналов («Импульс», «Ориентация», «Тетрадь», а в Словакии — «Ромбод»).

К аналитической прозе, изображающей разобщенность современного мира, опасность механистичности, стеректипы человеческой жизни, относятся рассказы «Часы с фонтаном» А. Климента, романы «Теплая волна» А. Вострой и «Личный шквал» В. Парала, а также «абсурдные» юмористические рассказы «Кости» И. Выхочила. Сюда же можно отнести и две повести И. Фрида — «Абель» и «Повесть», сюжет которых поднимает философскую суть. Внутренним переживаниям человека и его отношению к окружающему миру посвящены произведения «Топор» Л. Вацулика, «Грустные вариации» Л. Фукса, новеллы «Бегство» К. Пецик, «Усталый бог» И. Кржижа, «Сзади вижу я» М. Яриша и близкая к балладе новелла «Святая ночь» Я. Прохазки. Интерес к психологии характерен для проповедей «Запретная зона» И. Кубичека, «Белые березы осенью» А. Лустига, «Рассказы художника» Ф. Лангера. Из множества детективных сочинений необходимо выделить интересную глубоким психологизмом «Длинную тень времени» П. Неймана, «Гайную вечерю» Н. Белоградской, «Месяц с трубой» Н. Прошковой. Из начинающих авторов особый интерес вызвал А. Едличка, опубликовавший «Где наша жизнь в середине пути».

В области публицистической прозы следует отметить произведения И. Дубской («Американский год») и Д. Хамшика («Обед с Аденаузром»). Среди мемуарной литературы заслуживают внимания «Как хорошо жить» О. Шторха-Мариена, «Друг Витеслав Невзвал» П. Свободы, «Что я могу вам рассказать» В. Лапшны, «Дни жизни» И. Барта.

В словацкой литературе традиции лирической прозы развивал Б. Шкула («С Розаркой», «Не на каждом холме трагедия»). Тема молодежи интересует В. Беднара («Странные грехи странного вкуса»), а также А. Хикищ («Площадь в Мехринге»). Удал и судьба человека в современном мире служат темой романа П. Яроша и П. Ковачика «Королю позволено все». Анализ внутренней жизни индивидуума привлекает Я. Моханидеса («Суть намисломны»). Из начинающих авторов интересны П. Хруз («Документы о перелетивах») и Е. Кинеша («Запрещенная рота»).

В чешской поэзии одно из ведущих мест по-прежнему занимали О. Микулашек («Королевское») и И. Райнар («Мой блюз»). Значительные произведения создали К. Шиктанц («Заклинание живых»), И. Дивиж («На языке боли»), Л. Кундера («Клеймение»), О. Беняль («Грех обидеть»), а среди молодых авторов — А. Бруусек («Нетерпеливость»). Лирический памфлет создал И. Тауфер в поэме «Тема — память». Конкретная поэзия представлена сборником Л. Новяка «В честь Джессона Полека» и частью «Антикоды» книги Б. Гавла «Протоколы». Из молодых поэтов выделились Р. Матис, Я. Забрава, И. Шерих, З. Ренцова, а в Словакии — Ш. Сграмай, М. Плуз, Я. Реаник, К. Петерей и др. Вдумчивым подходом к проблемам современного человека и мира привлекают стихи Ш. Жары («Путешествие за колибри»). Внутренняя жизнь личности раскрывается в творчестве В. Михалика («Сонеты твоему одиночеству»), В. Рейсела («Грустные наслаждения»), В. Турчани («По течению»), Я. Шкамлы («Убегающие рыбки»), П. Коппа («Жду тебя, любовь») и др. Из прозаических представителей старшего поколения выделяется сборник М. Халымовой. Интересна также «Цепь» В. Бениака.

В области литературоведения и теории широкий отклик вызвала работа Я. Мукаржовского «Работы по эстетике». К 75-летию этого выдающегося чешского эстетика вышел сборник «Структура и смысл литературного произведения», а в Словакии — коллективный труд «О литературном авангарде». Проблемы и виды современной литературы разбираются в коллективных работах «История под микроскопом» и «Пути и сегодняшнему дню 1966». Искусство с философской стороны рассматривается в книге А. Монрейша «Искусство, действительность, познание». По-новому освещает идеологическую сущность литературно-научных направлений перед второй мировой войной работа Л. Штолца «За форму и структуру в словесном искусстве». Сборники критических статей издали И. Гаек («Человеческая ситуация») и М. Хамада («В поисках значения и формы»). Вышли также историко-литературные и монографические работы.

Театр. Характерная для последних лет волна сатирических пьес не спала и в 1966 г. К числу таких пьес относятся «Сорон яловев и невнятный младенец» О. Данена (театр Е. Ф. Буряна, Прага), актуализирующая геродотовскую легенду, «Лабиринт» и «Странное послеполудня доктора Звонка

Бурке) Л. Смочка (Драматический клуб, Прага), следующие принципы «абсурдной» драмы, и, наконец, пьеса М. Рейнша «Королевское убийство» (под названием «Яд на Эльсинора», театр им. Победного февраля, Градец-Краловец, исполняющая мотивы из шекспировского «Гамлета»). А. Востра написала пьесу о проблемах современной молодежи «Кто скажет это слово» (Драматический клуб, Прага).

Театральный репертуар, в котором возросло количество пьес чисто развлекательного характера, пополнился также новыми произведениями как современной, так и классической мировой драмы. Значительными были постановки «Наместника» Хохута (Словацкий национальный театр, Братислава, и пр. театры), «Метера» Дюрренматта (театр им. Ф. К. Шалды, Либерец) и «Процесса» Кафки в инсценировке Гроссмана (Театр «На забрадлы», Прага). Сильно возрос интерес к старинным текстам эпохи средневековья, Ренессанса и барокко. Театр им. С. К. Неймана в Праге показал пьесу польского гуманиста Миколая Рен из Наглевниц «Жизнь Иосифа», а Государственный театр в Брно — народную чешскую пьесу эпохи барокко «Комедия об Ание, королеве сицилианской». Самостоятельный детский коллектив дома культуры им. Шрамека в Сobotне исполнил «Комедию о звездах» — один из вариантов старинных народных пьес о рождении Христа. Наиболее интересные постановки 1966 г. — «Три сестры» Чехова (реж. О. Крейча, «Театр ав браноув», Прага) и «Последние Горького» (реж. А. Радок, Национальный театр, Прага).

В июне в Праге проходил 1-й Международный симпозиум о сценографии («Интерсцена 66»). Большое значение имел сентябрьский смотр областных театров в Градец-Кралове. Состоялись встречи чехословацких и польских (Прага, март), чехословацких и советских (Москва, декабрь) деятелей театра.

Ф. Черны.

Музыка. В мае — июне 1966 г. проходил фестиваль «Правский весна» (см. Некоторые события международной культурной жизни). На сцене Национального театра во время фестивалей были показаны две современные женские оперы «Кранатят» В. Кашлика (по роману К. Чапека) и «Озеро Укереве» О. Махи (по пьесе В. Ванчур). Интересными были премьеры опер И. Пауара «Болливый слизняк» и «Красная шапочка» (Национальный театр, Прага), а также трех его же одноактных опер под общим названием «Супружеские контрапункты» (Либерец). С успехом прошло первое исполнение оперы И. Гуриика «Дама и грабитель» (Пльзень). Часто исполнялись оперы Б. Мартину (в Брно — «Жюльетта», в Оломоуце — «Солдат и танцовщица», в Опаве — «Опера за воротами»). Новое появилось в репертуаре «Мариша» К. Ф. Буриана (Острава). На сцене Национального театра была поставлена опера «Обручение в монастыре» С. Прокофьева. На ежегодном смотре новых произведений чехословацких композиторов (весна 1966 г.) прозвучало несколько интересных новых сочинений. Упомянем из них «Вариации на смерть Яна Рыхлика» О. Махи, симфоническую поэму С. Гавелки «Пена» на сюжет одноименной поэмы Эндесбергера, «Эфемерас мистерии» М. Кабелача для сопрано и небольшого оркестра и, наконец, из камерных произведений — духовой квинтет И. Крейчи. Гос. премия им. К. Готвальда была присуждена солисту Национального театра в Братиславе Г. Паппу (тенор).

Б. Керасек.

Кино. В 1966 г. было создано 42 художественных фильма (33 чешских и 9 словацких). Большой отклик вызвали три кинокартины на темы второй мировой войны: трагикомедия «Строго контролируемые идеалы» (реж. Менцель), удостоенная Золотого зонтика Чехословацкого фестиваля трудящихся и Большой премии в Мангейме (ФРГ), драма «Карета в Вену» (реж. Кахиия), получившая третью главную премию в Карлови-Вари, и словацкая сюрреалистическая трагедия «Девушка-чародейка» (реж. Угер). Нереальной, абсурдной стилизацией отличались три философских фильма молодых чешских авангардистов — Й. Немца («О празднике и гостях», «Мученики любви») и В. Хитлилова («Мэргаритки»). Представитель того же поколения Е. Шора создал реалистическую психологическую кинодраму «Возвращение блудного сына». Из киноэкранизаций следует упомянуть чешско-западногерманский фильм по рассказам И. Эренбурга «Трубки» (реж. Ясны), кинороман Э. Басса «Люди из маринготок» (реж. Фрич), переработанную в киносценарий поэму Грубина «Романс для корнет-а-пистона» (реж. Вавра)

и словацкую экранизацию романа М. Урбана «Живой быч» (реж. Тапак). Из 16 детективных фильмов наиболее удачен «Убийца скрывает лицо» (реж. Шульгоф); довольно глубоким философским подтекстом отличался фильм «Отель для иностранцев» (реж. Маша). Но самый большой успех выпал на долю детективных кинокомедий: пародии на фильм ужасов «Прирак замна Морисвилль» (реж. Земан) и особенно сатирическо-фантастической кинокартины с героями комиксов «Кто хочет убить Джесси» (реж. Вордичек), отмеченной премией Мека Сенетта в Локарно и Золотым астероидом в Триесте. Из 10 кинокартин для молодежи выделяются, помимо трилогии о докторе Мартине, специалисте из милиции по борьбе с молодыми правонарушителями («У телефона Мартин», реж. Вошми, отмечена премией детского зрителя в Готвальдове), фантастическая словацко-хорватская картина для детей «Седьмой континент» (реж. Вукотич, СФРЮ), награжденный на фестивале в Пуле кинофильм для детей «Делушка, Кливан и я» (реж. Галибала) и особенно свободная переработка романа Жюль Верна «Два года каникул» — триктовый фильм реж. Земана под названием «Похищенный дирижабль». К самым интересным кинокомедиями года принадлежат, кроме названных, «Последняя роза Казановы» (реж. Кришна), «Женщину не ударить даже цветком» (реж. Подскадский), киноопера «Дама на реках» (реж. Рихман) и словацкий сатирический фильм «Танго для медведя» (реж. Барабас).

В культурной жизни ЧССР большое значение имели 15-й Международный кинофестиваль в Карлови-Вари, 17-й кинофестиваль трудящихся и 3-й Международный фестиваль телевизионных фильмов в Праге.

Изобразительное искусство. В 1966 г. за границей было организовано почти сто чехословацких выставок, в т. ч. весенняя выставка произведений чехословацких кубистов (совместно с произведениями французских кубистов, Музей современного искусства, Париж), летняя выставка чешского и словацкого готического и барочного искусства в Бельгии.

В Праге и Братиславе состоялся цикл выставок современного чехословацкого искусства; выставки были организованы в честь 25-го конгресса Международной ассоциации искусствоведов, проходившего во 2-й половине сентября в ЧССР. Летом в Манеже Пражского града была открыта большая выставка чехословацких gobelenов. На проходившей в начале декабря общегосударственной конференции Союза чехословацких художников было решено изменить организационную структуру художественной жизни страны в направлении депентрализации. Вышла монументальная монография В. Штеха о Рембрандте. Гос. премия им. К. Готвальда была присуждена скульптору В. Стефану за монументальную пластину для Лидице и художнику Л. Фулла за творческую деятельность в последние годы.

28 декабря 1966 г. умер скульптор В. Маковский.

В. Формак.

Архитектура. В центре внимания современной чехословацкой урбанистической архитектуры находится плановое решение жилищных и иных проблем, связанных с улучшением условий жизни. В творческом контакте с мировой архитектурой разрабатываются новые урбанистические формы в теоретических работах, к которым относятся проект дома на 8000 жит., названного «Домурбие» (К. Гонзи, 1962 г.), проект экспериментального жилого комплекса (Г. Чеховский, 1966 г.) а также достойный премии проект перестройки центра болгарского города Варны (И. Крикс и др.). К числу достижений в области строительства за границей относятся здание чехословацкого посольства в г. Бразилия (К. Фильсан, К. Вубеничек, Й. Лойда, И. Шрамак, 1963—66 гг.). Одновременно в новых урбанистических комплексах находит дальнейшее развитие — как в пространственном и художественном, так и в конструкторском отношении — применение типовых блоков жилых и общественных зданий, преобладающих с конца 40-х гг. в чехословацком массовом строительстве и выраительно подчеркивающих глубоко современный характер его архитектуры. Образцом строительства подобного рода служит район Лесна в Брно (Ф. Зоуек, В. Рудиш, Л. Волак, М. Дуфек, работы начаты в 1962 г.), новые жилые районы в Праге, экспериментальные комплексы Братиславы — Подгради (А. Даржичек, 1965—66 гг.) и Прага — Вохвице (М. Яролим и др., 1966 г.).

И. Пехар.

ЧИЛИ

(Республика Чили)

Общие сведения. Чили — государство, расположенное на тихоокеанском побережье в крайней юго-западной части Южной Америки. Чили принадлежат ряд островов в Тихом океане. Площадь — 741,8 тыс. км². Население (оценка 1965 г.) — 8,7 млн. чел., в т. ч. 66% — метисы, 25% — креолы (потомки испанских переселенцев) и 5% — индейцы. Столица — Сантьяго (2,4 млн. жит. в 1966 г.). Государственный язык — испанский.

Государственный строй. Глава государства и правительства — президент, избираемый на 6 лет; с 1964 г. — Э. Фрей Монтальва. Министр иностранных дел — Г. Вальдес Субернато. Законодательный орган — национальный конгресс, состоящий из сената (45 чел.) и палаты депутатов (147 чел.).

Политические партии и профессиональные союзы. Наиболее влиятельными политическими партиями страны являются: Х р и с т и а н с к о - д е м о к р а т и ч е

ская партия (ХДП). С ноября 1964 г. — правящая. Осн. в 1957 г. Пред. — Р. Аугустини Гумусио. Имеет абсолютное большинство в палате (82 из 147) и относительное большинство в сенате (13 мест). Радикальная партия. Осн. в 1883 г. Партию поддерживает часть буржуазии и средние слои. После внутрипартийного кризиса 1965 г., приведшего к резкому снижению авторитета партии и потере ею мест в парламенте (партия имеет 20 мест в палате депутатов вместо 38 ранее и 9 мест в сенате вместо 12), произошла смена руководства партии. Пред. — У. Миранда. Национальная партия. Осн. в 1966 г. на базе объединения традиционных буржуазных партий, выражающих интересы земельной олигархии и финансово-промышленной и торговой буржуазии, — Объединенной консервативной партии и Либеральной партии. Достигнуто соглашение о том, что в новую партию войдет также крайне реакционная партия «Национального действия». Новая партия имеет в палате 9 мест, в сенате — 7. Пред. — В. Гарсиа Гарсена. Национально-демократическая партия (ПАДЕНА). Осн. в 1960 г. Медкобуржуазная партия. До мая 1965 г. входила во ФРАП. Пред. — Л. Фернандо Эскалонэ, ген. сек. — Л. Охеда. В палате — 3 места, в сенате — 1. Прогрессивные силы страны объединены во Фронт народного действия (ФРАП), основу которого составляют Коммунистическая и Социалистическая партии. Поддерживают политическую программу ФРАП и участвуют в его действиях ПАДЕНА. Единый профсоюзный центр трудящихся Чили (КУТ), Союз чилийских женщин. Коммунистическая партия. Осн. в янв. 1922 г. 18 мест в палате и 5 мест в сенате. Генеральный секретарь — Л. Корвалан. Социалистическая партия. Осн. в 1933 г. 15 мест в палате, 7 — в сенате. Генеральный секретарь — А. Родригес.

Единый профсоюзный центр трудящихся Чили (КУТ). Осн. в 1953 г. Объединяет 500 тыс. чел. Пред. — Л. Фигероа, генеральный секретарь — О. Нуньес.

Экономика. По оценочным данным, промышленное производство в 1966 г. возросло по сравнению с 1965 г. В связи с благоприятной конъюнктурой цен на медь на мировых рынках прирост валового нац. продукта в 1966 г. составил 5,5% (хотя производство меди и сократилось более чем на 2,5%). Производственные мощности по-прежнему полностью не загружались. Безработица достигла 125 тыс. человек. В 1965 г. произведено (млн. т): жел. руды — 5,8, нефти — 1,9, угля — 1,7, селитры — 1,2, меди — 0,6, цемента — 1,2, хлопчатобумажных тканей — 9 млн. м; (тыс. т): чугуна — 445, стали — 516, газетной бумаги — 132, целлюлозы — 83, электроэнергии — 5,9 млрд. квт-ч.

Сократились добыча нефти, селитры, угля, железной руды, строительство промышленных объектов и жилищ. Во исполнение плана «чилинизации меди» правительство приступило к заключению соглашений с рядом американских медных компаний и выкупу государством акций этих компаний. Снижением налогов, предоставлением гарантий от экспроприации на длительный срок правительство рассчитывает добиться увеличения иностранных инвестиций и удвоения к 1970 г. производства меди (т. е. до 1,2 млн. т).

Сбор важнейших с.-х. культур в 1965/66 г. (тыс. т): пшеницы — 1172, овса — 118, ячменя — 139, кукурузы — 221, риса — 83, картофеля — ок. 800, винограда — ок. 300, сахарной свеклы — 710. Поголовье скота (млн.): крупного рогатого скота — 2,9, овец — 6,4, лошадей — 0,6. Чили занимает одно из первых мест в мире по рыболовству. Экспорт — 668,6 млн. долл., импорт — 590 млн. долл. (1966 г., по предварительным данным).

Денежная единица — эскудо; 4,99 эскудо = 1 долл. США (1967 г.).

Важнейшие события. В 1966 г. широкого размаха достигло забастовочное движение. Особенно упорными были многомесячные забастовки на медных рудниках Чукикамата, Эль Теньенте, Эль Сальвадор. В их поддержку выступали трудящиеся других отраслей пром-сти. На руднике Эль Сальвадор в марте имели место кровавые столкновения между забастовщиками и правительственными войсками. В районе главных владений компании «Анаконда коппер майнинг» вошло чрезвычайное положение.

На пленуме федерации профсоюзов, входящих в КУТ, в январе было принято решение начать борьбу против законопроекта правительства о замораживании заработной платы в связи с быстрым инфляционным процессом.

Попытки правительства ограничить рост цен максимумом в 15% не увенчались успехом. По официальным данным, лишь за 9 мес. 1966 г. цены выросли на 24%. В октябре было объявлено об увеличении налогов в связи с большим дефицитом бюджета (на 20 млн. долл. больше, чем в 1965 г.). В 1966 г. прошли частичные выборы в парламент по провинции Вальпараисо. Кандидаты ХДП собрали ок. 50% голосов (на прошлых выборах — 55%). В апреле одновременно состоялись нац. конференции Либеральной и Консервативной партий, принявшие решение об объединении в Национальную партию. 2-й нац. съезд ХДП в августе прошел в обстановке острой борьбы между различными группировками по вопросам осуществления социально-экономических реформ, намеченных чилийским правительством.

В октябре был одобрен сенатом и передан на рассмотрение конгресса закон об аграрной реформе, по которому правительство предлагает изъять у собственников участки орошаемой земли св. 80 га на условиях компенсации. Издав правительственный декрет, запрещающий владельцам земли дробление земельных участков площадью св. 80 га.

В январе КПЧ осудила правительство за продажу 90 тыс. т меди США по сниженным ценам (36 центов за фунт вместо 42). В декабре ЦК КП Чили выступил со специальным заявлением, осуждающим раскольнические действия руководства КНР. В феврале состоялся 5-й национальный съезд коммунистической молодежи Чили, на котором присутствовала делегация ЦК ВЛКСМ. Генеральным секретарем избран Г. Марина. В октябре состоялось совместное совещание Политических комиссий ЦК Коммунистической и Социалистической партий, на котором была разработана общая программа действий обеих партий.

В течение 1966 г. прогрессивная общественность Чили выступала в поддержку борющегося вьетнамского народа, Доминиканской Республики, за восстановление отношений с Кубой. Чилийский комитет солидарности с народами Азии и Африки провел ряд массовых компаний по всей стране.

Внешняя политика. Правительство Чили по ряду важнейших международных проблем в 1966 г. занимало реалистическую позицию. На 24-й сессии Генеральной Ассамблеи ООН оно выступило в поддержку принципа недопустимости вмешательства во внутренние дела других государств, одобренного в решениях 20-й сессии ГА ООН, за разоружение, нераспространение ядерного оружия, приостановку всех ядерных испытаний, ликвидацию военных баз в Азии, Африке и Латинской Америке, за строгое соблюдение запрещения угрозы или применения силы в международных отношениях, за отказ государств от действий, затрудняющих достижение договоренности о нераспространении ядерного оружия. Правительство Чили продол-

жало активно участвовать в переговорах по созданию в Латинской Америке безъядерной зоны, а так же выступало против создания так называемых «межамериканских вооруженных сил». В апреле МИД Чили выступил с заявлением о том, что он снимает с себя всякую ответственность за чилийцев, участвующих в войне во Вьетнаме (отдельные чилийские наемники участвуют в интервенции США). В июле Чили, Перу, Замбия и Конго провели в г. Киншаса (Конго) конференцию производителей меди. Республика Чили приняла участие в экономической блокаде, направленной против расистского режима в Южной Родезии. В 1966 г. Чилийское правительство неоднократно выступало с протестами против проведения Францией ядерных испытаний в Тихом океане.

В январе было подписано соглашение с Великобританией о технической помощи и займе в 750 тыс. ф. ст., в апреле — соглашение с Израилем о сотрудничестве в области мирного использования ядерной энергии. 31 декабря в предновогодней речи президент Э. Фрей заявил, что Чили решила отказаться от финансирования развития медной промышленности с помощью МБРР и МВФ,

а также от кредитов МВФ для сбалансирования бюджета.

СССР посетили зам. министра иностранных дел Чили О. Пиночет (май), министр труда Чили В. Тайер (июнь). В 1966 г. велись переговоры о заключении торгового соглашения, соглашения о поставках машин и оборудования из СССР в Чили и соглашения об оказании технического содействия Республике Чили в строительстве промышленных предприятий и других объектов и предоставлении на эти цели кредитов (все эти соглашения подписаны 13 января 1967 г.). Во время переговоров Чили посетила советская экономическая делегация (июль). В сентябре — октябре с ответным визитом в Чили находилась делегация Верховного Совета СССР во главе с Н. Г. Игнатовым. В 1966 г. между СССР и Чили состоялся обмен рядом художественных и спортивных коллективов.

10 и 17 ноября состоялись раздельные заседания палаты депутатов и сената конгресса Чили, посвященные празднованию 49-й годовщины Великой Октябрьской социалистической революции.

ШВЕЙЦАРИЯ

Общие сведения. Швейцария — государство в Центр. Европе. Площадь — 41,3 тыс. км². Население — св. 5950 тыс. чел. (начало 1966 г.). Столица — Берн (ок. 170 тыс. жит.). Крупнейший город — Цюрих (ок. 450 тыс. жит.). Швейцарцы говорят на местных диалектах языков: немецкого (ок. 70% населения), французского (ок. 20%), итальянского (св. 9%) и ретороманского (ок. 1%); первые три языка — государственные. Больше половины верующих — протестанты, остальные — католики.

Государственный строй. Швейцария — республика, конфедерация 22 кантонов. Каждый кантон имеет свою конституцию, парламент и правительство, однако права кантонов ограничены федеральной конституцией. Швейцарский парламент (Федеральное собрание) состоит из 2 палат: Национального совета (200 депутатов, избираемых населением на 4 года) и Совета кантонов (44 депутата, по 2 от каждого кантона). Правом избирать в Федеральное собрание и в парламенты 19 из 22 кантонов пользуются только мужчины. Последние выборы состоялись в 1963 г. Правительство (Федеральный совет) состоит из 7 федеральных советников. Из их состава ежегодно избирается президент конфедерации. В 1966 г. президентом был Г. Шаффнер (Радикал-демократическая партия). На 1967 г. президентом избран Р. Бонвен (Консервативно-христианско-социальная партия).

Политические партии и профессиональные союзы. Радикал-демократическая партия («свободомыслящих»). Образована в 1848 г., окончательно оформилась в 1894 г. Выражает интересы крупной, гл. обр. финансовой буржуазии. Ок. 50 тыс. членов. Председатель — П. Глассон. В Нац. совете имеет 51 место. Консервативно-христианско-социальная партия. Создана в 1912 г. Выражает интересы крупной и средней буржуазии. Тесно связана с Ватиканом. Ок. 45 тыс. членов. Председатель — Э. Тенчио. 48 мест. Социал-демократическая партия. Основана в 1888 г. Ок. 57 тыс. членов. Председатель — Ф. Грюттер. 53 места. Партия крестьян, ремесленников и бюргеров. Создана в 1919 г. Действует гл. обр. в немецких кантонах. Председатель — К. Концет. 22 места. Партия независимых. Основана в 1935 г. крупным промышленником Дутвайлером. Действует гл. обр. в немецких кантонах. Председатель —

Р. Зутер. 10 мест. Либерально-демократическая партия. Создана в 1913 г. Выражает интересы крупной буржуазии французских кантонов. Председатель — Г. Клотт. 6 мест. Швейцарская партия труда (ШПТ). Образована в 1944 г. на базе Компартии Швейцарии (основана в 1921 г.). Ген. секретарь ЦК — Э. Воог. 4 места.

Объединение швейцарских профсоюзов включает 15 отраслевых профсоюзов. Ок. 450 тыс. членов. Под влиянием социал-демократов. Президент — Г. Лозенбергер. Имеются также католические, евангелические, автономные и независимые профсоюзы, объединяющие св. 200 тыс. членов.

Экономика. Хотя в начале 1966 г. были частично отменены законодательные меры, принятые с целью «торможения конъюнктуры» (ограничение строительства, кредитования и притока иностранного капитала), это не привело к новому подъему в экономической жизни. Валовой национальный продукт в 1966 г. возрос в неизменных ценах на 2% (наименьший процент за период после 1958 г.) и составил в текущих ценах 61,2 млрд. фр. Не дала результатов и правительственная политика стабилизации цен: индекс цен возрос в 1966 г. на 3—4%, в т. ч. цены на продукты питания и услуги (включая квартплату) выросли на 4%. Личное потребление увеличилось в 1966 г. лишь на 1,7%. Число занятых в хозяйстве снизилось с 2770 тыс. в 1965 г. до 2740 тыс. в 1966 г., т. е. на 1%; в обрабатывающей промышленности занятость снизилась на 3%. Власти продолжали проводить политику сокращения иностранной рабочей силы. За 1966 г. число регистрируемых иностранных рабочих уменьшилось почти на 30 тыс., однако общее их количество по-прежнему превышало 700 тыс. На 2% сократился объем инвестиций — до 16,7 млрд. фр. по сравнению с 17,0 млрд. в 1965 г. Однако инвестиции продолжали составлять значительную часть (27%) национального продукта. Производительность труда выросла за год более чем на 3%.

Промышленность. Выпуск промышленной продукции увеличился в 1966 г. примерно на 3%. Значительно возросла продукция экспортных отраслей машиностроения, в частности часовой промышленности (на 14%), выпуск фармацевтических товаров, красителей, ядохимикатов. Наряду с этим портфель заказов в машиностроении сократился по сравнению с 1963 г. на 20%. Значительно снизилась загрузка предприятий

в текстильной и лесоперерабатывающей пром-сти, в производстве металлоконструкций.

Производство некоторых видов промышленной продукции

Виды продукции	Единицы измерения	1964 г.	1965 г.	1966 г.
		млрд. метр-ч	22,9	24,4
Сталь	тыс. т	330	345	340
Алюминий	»	64,2	66,0	69,0
Цемент	млн. т	4,3	4,0	4,4
Синтетические органические красители*	млн. фр.	596	602	653
Хлопчатобумажные и штапельные ткани	млн. ж	178	170	168
Хлопчатобумажная пряжа	тыс. т	38,4	40,0	41,0
Обувь	млн. пар	16,4	15,7	16,0
Часы (включая механизмы)*	млн. шт.	52,3	58,2	65,8

* Экспорт, составляющий 95—97% производства.

В мае 1966 г. швейцарский нефтеперерабатывающий завод «Рафинери дю Ром» перешел в собственность группы иностранных монополий во главе с «Эссо», тем самым была завершена полная монополизация производства и рынка нефтепродуктов в Швейцарии иностранным, гл. обр. англо-американским капиталом. Швейцарский машиностроительный концерн «Зульцер» занял в 1966 г., как и в 1965 г., первое место в капиталистическом мире по выпуску судовых дизелей, сдав судовые дизели общей мощностью 2,5 млн. л. с.

Сельское хозяйство. Объем с.-х. продукции в 1966 г. составил в текущих ценах 3880 млн. фр., превысив на 6,4% (а в сравнимых ценах — на 4%) уровень 1965 г. Продукция животноводства возросла на 6,3%, а растениеводства — на 6,6%. поголовье скота (1966 г., тыс.): круп. рог. скот — 1793 (в т. ч. коровы — 917), овцы — 286, свиньи — 1511. Валовой сбор (1966 г., тыс. т): пшеницы — 312, ячменя — 90, ржи — 60, сах. свеклы — 350. Надой молока — 2,3 млн. т, производство мяса — 240 тыс. т.

Транспорт. Перевозка грузов по жел. дорогам увеличилась в 1966 г. на 2%, составив 37,1 млн. т. В 1966 г. насчитывалось 1025 тыс. автомобилей, в т. ч. 345 тыс. легковых.

Внешняя торговля. Товарооборот возрос в 1966 г. на 9%, достигнув 31,2 млрд. фр. Экспорт увеличился на 10,4% (до 14,2 млрд. фр.), а импорт — на 6,7% (до 17 млрд. фр.).

Географическое распределение внешней торговли (в %)

Страны	Экспорт		Импорт	
	1965 г.	1966 г.	1965 г.	1966 г.
Страны ЕЭС	39,8	38,0	62,2	60,4
в том числе				
ФРГ	17,1	15,1	30,1	29,4
Франция	8,2	8,6	14,5	14,1
Италия	7,9	8,3	10,2	9,9
Страны ЕАСТ	10,8	19,6	14,9	15,6
в том числе				
Бельгия	7,0	6,5	7,3	7,6
Австрия	4,2	4,5	3,0	3,2
США	9,7	10,8	8,5	9,0

Швейцарии удалось ликвидировать дефицит платежного баланса, который в 1964 г. равнялся 1,9 млрд. фр., а в 1965 г. — 300 млн. фр.

Финансы. Денежная единица — швейцарский франк. По курсу Госбанка СССР на июль 1967 г. 100 швейц. фр. = 20,86 руб. Золотые и валютные резервы (12,6 млрд. фр. в начале 1967 г.) покрывают примерно

на 130% находящиеся в обращении банкноты. Общие швейцарские капиталовложения за границей оценивались к концу 1966 г. почти в 50 млрд. фр. Прямые инвестиции США в Швейцарии составляли в 1966 г. 950 млн. долл., а прямые швейцарские инвестиции в США — 900 млн. долл. Бюджет на 1967 г. предусматривает отрицательное сальдо 432 млн. фр.

Л. Ложиш.

Важнейшие события и внешняя политика. В 1966 г. внутривластная деятельность швейцарского правительства была по-прежнему направлена на обеспечение интересов монополий и на дальнейшее ограничение числа иностранных рабочих в стране. Референдум, состоявшийся в декабре, одобрил законопроект о дополнительной защите прав и интересов швейцарских граждан, постоянно проживающих за границей. Продолжалась модернизация армии; на военные цели в 1966 г. было ассигновано св. 1,7 млрд. фр., т. е. треть расходной части бюджета. В сентябре были проведены крупные военные маневры, в которых участвовало св. 45 тыс. солдат и офицеров.

Состоявшиеся 5 и 6 марта выборы в большой совет кантона Во и муниципалитет Цюриха продемонстрировали некоторый сдвиг избирательной влево; в частности, ШПТ завоевала соответственно 6 и 2 новых мандата.

С целью обеспечения нейтралитета и безопасности страны правительство в марте категорически запретило полеты над территорией Швейцарии иностранных самолетов с ядерными бомбами на борту.

7 марта Швейцария подписала соглашение с США о сотрудничестве в мирном использовании атомной энергии; соглашение предусматривает снабжение швейцарских атомных электростанций американским ураном. В 1966 г. Швейцария была принята в качестве полноправного члена в ГАТТ. Большое внимание уделялось отношениям с развивающимися странами. С Камеруном и Мексикой были заключены соглашения о воздушном сообщении, с Танзанией — соглашение о подготовке местных технических специалистов и помощи швейцарских экспертов в выполнении пятилетнего плана экономического развития Танзании.

18 марта отмечалось 20-летие восстановления дипломатических отношений между СССР и Швейцарией, в связи с чем министр иностранных дел СССР А. А. Громыко и глава политического департамента Швейцарии В. Шюлер обменялись поздравительными телеграммами. 28 мая — 11 июня в Москве была открыта первая в истории советско-швейцарских отношений промышленная выставка Швейцарии. Осенью в Цюрихе основан советский банк «Восход», что будет иметь большое значение для дальнейшего развития экономических связей между двумя странами. В конце года парафирован текст соглашения об установлении воздушного сообщения между СССР и Швейцарией.

Швейцария заключила соглашение с СФРЮ о техническом сотрудничестве (предусматривается обмен стажерами, стипендиатами и экспертами), с СРР — соглашение о товарообороте.

В. Волжик.

Культурная жизнь. Литература. В Лозанне было создано новое издательство «Л'аж д'ом», опубликовавшее один из основных романов Ш. Ф. Рамюза «Эме Паше — воздушный художник», а также «Впечатления проездом через Лованну» Ш. А. Сенгрия. Различные работы были посвящены Ш. Ф. Рамюзу — «Рамюзу» Ж. Гизана (Сегерс, Париж) в серии «Поэты нашего времени», работа М. Нико «От реальности к действительности». Издательство «Ранконтр» начало выпуск новой серии «Пространство», посвященной поэтам французской Швейцарии. Вышли следующие произведения: «Поэмы к отсутствующей» М. Раймона (автора знаменитого гротеска «От Боллера до сюрреализма»), «Воды, которые нигде не текут» Ж. Пируза и «Бульвар философов» Ж. Алда. В «Тетрадих воздушного Возрождения» были переведены поэмы французского вальдского поэта М. Шаппаа «Завещание Верхней Ромы», «Листья в ночи», «Большие весенние дни» и впервые опубликованы его же «Нежные равнины» и «Панихиды», а также автобиография. Издательством Пайо в Лозанне было опубликовано

прозаические поэты Жака Шессекса «Пост в течение восьми ночей». Среди романов следует назвать «Транзит» Ж. Ормон, «Потому что это была ты» Ж. Корнюа, «Свободная женщина» Э. Бюрно и «Семена бури» К. Фравсийон.

Основным событием в области театральной жизни была постановка на сцене Народного театра французской Швейцарии пьесы Б. Дьегма «Солнце и смерть», в основе которой лежит жизнь героя Греции Ламбракиса.

В 1966 г. в литературе Швейцарии на немецком языке пожалуй самым ярким произведением был второй роман молодого писателя Е. Штэйнера «Нож для честного искателя». Лапонишно, но с предельной точностью Штэйнер описывает путь человека, который должен предстать перед судом за совершенное убийство. Вместе с тем автору удалось показать связь переживаний героев с общественно-политической жизнью Швейцарии времен 2-й мировой войны. Ю. Федерлих — другой представитель молодого поколения писателей Швейцарии. Сборник рассказов «Человек, который принес счастье» является его 3-й книгой. Р. Ганц, также представитель молодого поколения, в своих произведениях отдает предпочтение восточным странам. Действие его романа «Шабир» происходит на Ближнем Востоке. Но конфликты, которые он описывает, не содержат серьезной проблематики даже в тех случаях, когда автор ожидал свое повествование описанием актуальных событий.

Музыка. Музыкальная жизнь Женевы связана с деятельностью оркестра французской Швейцарии под управлением основателя оркестра Э. Ансерме. В 1966 г. были исполнены Симфония для виолончели с оркестром с участием М. Ростроповича, Симфония П. Яначека под управлением И. Кейльберга, Пять превращений А. Дютийе под управлением Ш. Брука, Шестая симфония П. Визьера под управлением П. Клеция и новое произведение Ф. Мартена «Шилла» для солиста, хора и оркестра под управлением Э. Ансерме. В числе других работ, представленных в программе 12 абонементных концертов, следует назвать «Весну священную» И. Стравинского (дирижер Ж. М. Оберсон); Концерт для оркестра Б. Вартока (дирижер С. Бодо); 5 пьес А. Шенберга (дирижер К. Фехтинг); «4 элементария» Ф. Мартена (дирижер Э. Ансерме); Пятую симфонию С. Прокофьева, Вариации на тему рококо П. Чайковского (М. Ростропович). Концерт для скрипки И. Стравинского (К. Ферра). Оркестр французской Швейцарии принимал участие в спектаклях Волшебного театра Женевы.

П. Коломбо дирижирует Женевским камерным оркестром. Его цель — приобщить к музыке рядовых слушателей; концерты оркестра привлекают большую аудиторию. До сих пор его программа ограничивалась классикой — Бах, Вивальди, Моцарт, Бетховен. В 1966 г. оркестр включил в свою программу произведения Стравинского «Аполлон Мусастет», «Пульчинелла» и Фортепьянный концерт, называемый Думбартоном Онс (с участием пианиста Б. Дженниса), а также Онеггера «Камерная соната». Оркестр под управлением Р. Дюнана — «Коллективум музикум», вошедший из оркестра музыкальной молодежи. В концертных залах Желлевы и французской Швейцарии, так же, как и перед радиомикрофоном и телекамерами, «Коллективум музикум» исполнил в 1966 г. произведения Виваль-

ди и Генделя. Дирижируя Оркестром французской Швейцарии, Р. Дюнан исполнил произведения двух композиторов из города Каруж (близ Женевы): Похоронную симфонию М. Вибера и 3-й каружуазский концерт А. Ф. Марескьети. В Лованну для участия в больших музыкальных сезонах регулярно приглашаются Белградская и Болонская оперы (с декорациями, костюмами, оркестром и т. д.).

На фестивале «Музыкальный сентябрь» в Монтрé была исполнена программа, посвященная Верди. На «Симфонических средах» Оркестра французской Швейцарии по женевскому радио пианист Ж. Бернан выступал в качестве солиста при исполнении Концерта для левой руки С. Прокофьева и Фантазии для двух фортепьяно Шуберта, в обработке для одного фортепьяно и оркестра Д. Кабалевского. А. Шатлен.

Изобразительные искусства. Преобладающие тенденции швейцарского искусства 1966 г. лучше всего видны в экспозициях салонов различных региональных отделений Швейцарского общества художников, скульпторов и архитекторов, а также салонов групп «Швейцарского общества художников, скульпторов и декораторов». В области живописи наблюдалось преобладание крупных форм. Импрессионизм в области пейзажной живописи, как всегда, присущ представителям старого поколения, особенно во французской Швейцарии, в то время как традиционный германский экспрессионизм по-прежнему пользуется симпатиями многих немецких художников. Молодые художники в большинстве своем обращаются к различным современным способам изображения. Как правило, отмечалось стремление связать искусство с достижениями современной техники («Оо-арт» и др.). В области скульптуры основным событием была Швейцарская выставка триенале в Виле. Наряду с несколькими произведениями, классическими или экспрессионистскими, на выставке экспонировались в основном скульптуры (иногда колоссальных размеров) чистых и ритмических объемов, характерным было использование металлических деталей и структур. К числу наиболее значительных мемориальных выставок относятся выставка художника Р. Обержоуа (Аарау), скульптора А. Джакометти (Базель). В Музее изобразительных искусств в Берне экспонировались работы П. Кле на собрания его сына. В 1966 г. в Лованне в Салоне (где каждые 2—3 года устраиваются экспозиции произведений 16 галерей, назначением которых является открытие нового искусства) в числе приглашенных галерей были галерея «Ар Центрум», Пражская галерея и галерея современного искусства Загреб. В Лугано организованы международные выставки, носившие более ограниченный характер: в Цюрихе выставка, посвященная даданаму, в Берне выставка, посвященная искусству фантастики. Следует отметить выставку в Цюрихе произведений из Новой галереи художественно-исторического музея в Вене, на которой были широко представлены работы немецких живописцев от романтиков до экспрессионистов, а также выставки современной американской живописи в Санкт-Галле и Берне. Большой успех имели две большие археологические выставки: в Женеве — «Сокровища древнего Ирана», в Цюрихе — «Исторические ценности СССР». А. Келер.

ШВЕЦИЯ

(Королевство Швеция)

Общие сведения. Швеция — государство в Сев. Европе, на Скандинавском п-ове. Площадь — 450 тыс. км². Население (на 1 января 1967 г.) — 7844 тыс. чел. Столица — Стокгольм (779 тыс. жит. на 1 января 1967 г.; население «Большого Стокгольма» — 1,3 млн. чел.). Шведы составляют ок. 98% населения. Гос. церковь — лютеранская.

Государственный строй. Глава государства — король (с 1950 г. — Густав VI Адольф). Законодательная власть принадлежит по конституции королю и парламенту (риксдагу), состоящему из двух палат. Первая палата (151 депутат) избирается губернскими собраниями (ландстингами) и городскими советами крупнейших городов (те и другие избираются на коммунальных выборах); 1/8 депутатов ежегодно обновляется. В конце 1966 г. в первой палате социал-демократы имели 78 мандатов, Народная партия — 27, Правая партия — 26, Партия центра — 18, коммунисты — 2. Вторая палата (233 депутата) избирается населением прямым голосованием на 4 года. Во второй палате фракция С.-д. партии насчитывала 113 мандатов, Народной партии — 43, Партии центра — 35, Правой партии — 33, Компартии — 8; 1 депутат представлял «Гражданский союз» (блок Правой партии, Народной партии и Партии центра в четырех городах Южной Швеции).

Премьер-министр однопартийного с.-д. правительства — Т. Эрландер, министр иностранных дел — Т. Нильссон.

Политические партии и профессиональные союзы. Социал-демократическая партия Швеции (СДПШ). Основана в 1881 г. 881 тыс. членов (конец 1965 г.), в т. ч. 500 тыс. — благодаря коллективному членству профсоюзов в СДПШ. Входит в Соц. Интернационал. Председатель — Т. Эрландер. Народная партия (либеральная). Основана в 1934 г. Объединяет среднюю буржуазию, а также часть мелкой буржуазии, чиновничество и некоторую часть рабочих. 87 тыс. членов (конец 1965 г.). Председатель — Б. Улиц. Правая партия (консервативная). Основана в 1904 г. Выражает интересы крупной монополистической буржуазии, крупных землевладельцев, генералитета. 178 тыс. членов (1965 г.). Председатель — Ю. Хольмберг. Партия центра. Основана в 1910 г. Объединяет значительную часть крестьянства, а также часть мелкой буржуазии. 113 тыс. членов (январь 1966 г.). Председатель — Г. Хедлунд. Левая партия — коммунисты (до мая 1967 г. — Коммунистическая партия Швеции, КПШ). Основана в 1917 г. Ок. 23 тыс. членов (январь 1966 г.). Председатель — К. Х. Хермансон. Христианско-де-

мократический союз. Основан в 1964 г. Выражает интересы крайне правых, клерикальных элементов. Председатель — Л. Петрус.

Центральное объединение профсоюзов Швеции (ЦОПШ). Объединяет 38 отраслевых профсоюзов с 1 млн. 655 тыс. членов (январь 1966 г.) — 95% всех промышленных рабочих страны. Поддерживает СДПШ. Входит в МКСП. Председатель — А. Гейер. Центральная организация профсоюзов служащих. Объединяет 31 профсоюз с 509 тыс. членов (январь 1966 г.).

Экономика. Валовой национальный продукт (товары и услуги) вырос в 1966 г. в сопоставимых ценах на 3% (в 1965 г. — на 3,5%) и составил в текущих ценах 119 млрд. крон; доля торговли и прочих непроемких услуг достигла 38%, доля пром-сти составила 38%, строительства — 9%, транспорта — 9%, сельского и лесного хозяйства — 6%. Валовые капиталовложения выросли в сопоставимых ценах на 4% (в 1965 г. — на 5%) и достигли 38,5 млрд. крон, в т. ч. капиталовложения в пром-сть и энергетику увеличились на 9% (до 7,8 млрд. крон), а капиталовложения в жилищное строительство сократились на 2,5%, составив 7,3 млрд. крон. По-прежнему наблюдался недостаток капиталов, в то время как учетная ставка достигла самого высокого уровня за послевоенные годы — 6%. Военные расходы составили 5 млрд. крон.

Промышленность. Объем промышленного производства вырос на 3% (в 1965 г. — также на 3%). Больше всего увеличились продукция химической пром-сти и машиностроения. 1,9 млн. т стали было выплавлено в электропечах, 1,2 млн. т — в кислородных конверторах. Однако производственные мощности печеных (2,5 млн. т) и сталеплавильных (5 млн. т) не использовались полностью. Продукция судостроения сократилась, т. к. уменьшились поставки судов на экспорт; доля Швеции в мировом судостроении составила 8% против 10% в 1965 г. Суммарная годовая мощность предприятий, выпускающих бумажную массу, достигла к концу года 7,5 млн. т, а предприятий, производящих бумагу и картон, — 3,3 млн. т. Установленная мощность электростанций на конец 1966 г. — 12,3 млн. квт, в т. ч. мощность ГЭС — 9,8 млн. квт. Строились две АЭС суммарной мощностью 600 тыс. квт и нефтеперерабатывающий завод, рассчитанный на переработку 4 млн. т нефти в год.

Производство важнейших видов промышленной продукции

Виды продукции	Единицы измерения	1964 г.	1965 г.	1966 г.
Электроэнергия	млрд. квт-ч	45,4	49,1	50,8
в т. ч. на ГЭС	» »	43,1	46,4	45,6
Железная руда	млн. т	26,6	29,5	29,0
Чугун	тыс. т	2196	2286	2229
Сталь	» »	4392	4725	4764
Губчатое железо	» »	182	176	160
Прокат черных металлов	» »	3076	3275	3370
Медь рафинированная	» »	46	51	52
Свинец рафинированный	» »	40	40	39
Алюминий первичный	» »	32	31	30
Бумажная масса	» »	6365	6678	7300
Бумага и картон	» »	2916	3121	3200
Древесно-волоконистые плиты	» »	704	741	800
Пиломатериалы	млн. м ³	9,6	10,3	9,6
Цемент	млн. т	3,6	3,7	3,8
Синтетические смолы и пластмассы	тыс. т	117	125	140
Автомобили	тыс. шт.	184	206	200
в т. ч. легковые	» »	162	162	170
Торговые суда (спуск на воду)	тыс. бр. рег. т	1038	1220	1160

Сельское хозяйство. Объем с.-х. производства вырос в 1966 г. благодаря росту продукции животноводства примерно на 1% и находился на уровне 1964 г. при сокращении числа занятых в с. х-ве по сравнению с 1964 г. примерно на 5—6%. Сбор зерна вследствие гл. обр. неблагоприятных метеорологических условий сократился по сравнению с 1965 г. на 25% и составил 3,3 млн. т. В с. х-ве использовалось 240 тыс. тракторов и 40 тыс. зерновых комбайнов.

Сбор и урожайность основных сельскохозяйственных культур

	Сбор (тыс. т)			Урожайность (ц/га)	
	1964 г.	1965 г.	1966 г.	1965 г.	1966 г.
Пшеница	1064	938	540	34	29
Рожь	122	171	84	28	22
Ячмень	1375	1437	1321	31	23
Овес	1448	1340	1077	30	23
Зерновая смесь	456	410	271	28	23
Картофель	1477	1542	1267	248	220
Сахарная свекла	1731	1340	1532	321	364
Сево (с сеяных лугов)	4015	3859	3559	43	40
Рапс и др. масляные культуры	...	229	99	24	19

Поголовье скота в июне 1966 г. (тыс. голов, в скобках поголовье на июнь 1965 г.): лошади — 93 (109), свиньи — 1906 (1884), крупный рогатый скот — 2228 (2250), в т. ч. молочные коровы — 956 (987). Надой молока — 3650 тыс. т (в 1965 г. — 3700 тыс. т). Средний надой на каждую молочную корову — ок. 3800 кг со средним содержанием жира в молоке 4%. Производство мяса — 395 тыс. т (в 1965 г. — 377 тыс. т), масла — 75 тыс. т (79 тыс. т), сыра — 60 тыс. т (59 тыс. т), маргарина — 121 тыс. т (119 тыс. т).

Транспорт. Протяженность жел. дорог на начало 1966 г. — 13,6 тыс. км, в т. ч. электрифицированных — 7,6 тыс. км (56%). В январе 1966 г. пмелось 2 млн. автомобилей, в т. ч. 1,8 млн. легковых. Тоннаж торгового флота (суда св. 100 бр. рег. т) в начале 1967 г. — 4,6 млн. бр. рег. т. Нетто-доходы от иностранного фрахтования шведских судов составили в 1965 г. 1,7 млрд. крон. Грузооборот Гетеборга в 1965 г. — 11 млн. т.

Внешняя торговля. Импорт вырос в 1965 г. по стоимости на 4% и составил 23,6 млрд. крон (в 1965 г. — 22,7 млрд. крон), экспорт — на 7% и составил 22,0 (20,6) млрд. крон. Физический объем импорта увеличился на 5% (в 1965 г. — на 12%), а экспорта — на 4% (5%). В экспорте в 1965 г. преобладали (в % от общей стоимости): продукция машиностроения и металлообработки — 38 (в т. ч. суда — 7, автомобили — 6), целлюлозно-бумажные товары — 20, черные металлы — 8, лесоматериалы — 7, железная руда — 5.

Географическое направление внешней торговли (в %)

Страны и группы стран	Импорт		Экспорт	
	1965 г.	1966 г.	1965 г.	1966 г.
Страны ЕАСТ	32,5	33,8	42,6	41,8
в т. ч. Великобритания	14,8	15,3	13,2	12,7
Норвегия, Дания и Финляндия	13,9	14,5	25,7	26,0
Страны ЕЭС	37,5	36,1	31,1	30,7
в т. ч. ФРГ	21,5	20,1	14,4	13,3
США	9,5	9,4	6,0	6,7
Социалистические страны	4,7	5,0	4,2	4,2
в т. ч. СССР	1,7	1,4	1,2	0,9

Денежная единица — шведская крона. По курсу Госбанка СССР на июль 1966 г. 100 крон = 17,48 руб. Валютные резервы выросли за 1966 г. на 346 млн. крон. М. Соколов.

Важнейшие события и внешняя политика. В сентябре 1966 г. состоялись коммунальные выборы. В связи со снижением возрастного ценза в них впервые участвовали 390 тыс. молодых избирателей в возрасте от 20 лет до 21 года. С.-д. правительство накануне выборов добилось от риксдага одобрения ряда важных социальных реформ: ликвидации «каренс-дней» (т. е. первых неоплачиваемых дней при болезни), повышения с 1 июля 1966 г. народной пенсии, закона о «вечном» (т. е. бессрочном) налогообложении доходов от продажи акций; оно внесло на обсуждение и другие реформы. Однако продолжавшийся рост цен, налогов, квартирной платы, сокращение в 1966 г. на 11% жилищного строительства вызвали известное недовольство населения политикой правительства СДПШ. В то же самое время трем буржуазным партиям удалось заключить между собой соглашение, по которому они обязались воздерживаться в ходе предвыборной кампании от взаимных нападок. В результате правящая С.-д. партия потерпела серьезное поражение, получив лишь 42% голосов (самый низкий процент, собранный СДПШ за последние 34 года). Буржуазное представительство в коммунальных органах заметно увеличилось. Наряду с этим значительного успеха достигла КПШ, получившая 6,6% голосов и завоевавшая 81 место против 29 мест в 1962 г.

В апреле была создана новая конституционная комиссия (из представителей С.-д. и буржуазных партий) по подготовке проекта основного закона страны. 12 апреля торжественно отмечалось 100-летие со дня создания двухпалатного шведского риксдага. Буржуазные партии отвергли предложение СДПШ о двухэтапном переходе к однопалатному риксдагу.

В ноябре закончился процесс Б. Лундала, главаря одной из неонацистских группировок Швеции — «фонда Карлберга». Суд не считал Лундала опасным преступником и приговорил его к штрафу в размере месячного оклада. Однако этот процесс приобрел значительную актуальность в связи с активизацией неонацизма в ФРГ, а также привлек внимание общественности к существованию в Швеции крайне реакционных экстремистских групп профашистского толка.

В марте по всей стране был проведен «день Вьетнама». По различным каналам проходил сбор средств в помощь борющемуся против агрессии Вьетнаму. Шведская общественность, в частности ряд местных с.-д. организаций, развернула кампанию за признание ДРВ. Все это оказывало влияние на руководство СДПШ и на с.-д. правительство, которое 23 марта заявило, что конфликт во Вьетнаме может быть решен лишь путем переговоров, причем оно высказалось за участие в переговорах представителей ФПО Южного Вьетнама.

23—26 мая по инициативе Швеции в Стокгольме состоялась конференция по вопросам обнаружения подземных ядерных испытаний путем обмена информацией между различными странами. Швеция предложила заключить международное соглашение о запрещении производства ядерного материала для вооружения. Риксдаг одобрил законопроект о создании в стране Международного института по изучению проблем мира и конфликтов.

В феврале министр юстиции Швеции Г. Клигг посетил СССР. В сентябре официальный визит в СССР нанесла делегация шведского риксдага. По приглашению Президиума Верховного Совета Советский Союз впервые посетил член королевского дома Швеции — принц Бергильд (июль—июль). Со шведской лесной промышленности познакомился министр лесной, целлюлозной и деревообрабатывающей промышленности СССР И. В. Тимосеев (декабрь). Швецию весной посетил начальник ген. штаба советских вооруженных сил маршал М. В. Захаров,

а в СССР летом находился командующий шведскими военно-морскими силами вице-адмирал О. Ф. Линдсманль.

С визитом в Швецию был министр иностранных дел ПНР А. Рапацкий (май). Швецию посетил президент Италии Дж. Сарагат (май). Т. Эрландер высказал в ОАР, Т. Нильсон — в Израиль (февраль). Д. Мишин.

Культурная жизнь. Литература. В 1966 г. шире, чем раньше, была представлена литература, посвященная злободневным социальным проблемам. Типичный пример такой литературы — книга Й. Пальма «Несправедливое размышление», острое дискуссионное произведение, автор которого стоит на стороне бедных и угнетаемых классов. Роман К. Энгстрёма «Отправитель» рассматривает большое промышленное предприятие и проблемы пожилых рабочих. Энгстрём показал, что можно создать роман с высокими художественными достоинствами и вместе с тем социально острый. С. Фагерберг опубликовал «Это побеленное сердце» (где также описывается большое промышленное предприятие) — произведение, представляющее собой смесь утопии, социальной сатиры и детективного романа. Дебаты о необходимости более активного вторжения литературы в политическую и общественную жизнь «взгляды» дискуссии о различных литературных течениях: конкретизме, новом единстве, новом романтизме, поп-искусстве.

Г. Эзелёф выпустил сборник стихов «Сага о Фатуме». Этот сборник рассматривает как своего рода автопортрет писателя. Г. Гюлленстен в своем сборнике поэм в прозе «Лотус в Кадесе» противопоставляет сознательное вступление в борьбу и бегство от действительности. В ряде книг молодой писательницы В. Троттг Человеческий мир вины, греха и разочарования противопоставляется чувству наслаждения. Молодой философ и писатель Л. Густафсон выпустил роман «Подлинный рассказ о г-не Аренандере» и сборник «Путешествие к центру Земли и другие стихи».

Много новых произведений появилось в области экспериментальной поэзии. Т. Экбум в «Игральных матрицах для операции «Альбатрос» использовал теорию игры как принцип изложения важного материала. Среди поэтов-конкретистов следует упомянуть Б. Э. Юнсона, М. Г. Бенгтсона, О. Хеллели. Т. Транстрёмер выпустил свой четвертый сборник «Звуки и следы». Среди совсем новых поэтов достойны упоминания Л. Нурен, издавший «Энциклопедию», и Э. Бенкман, опубликовавший «Откуда их наблюдают».

В 1966 г. умер молодой одаренный писатель Л. Йорлинг. К. Валлен.

Театр. В 1966 г. Стокгольмский драматический театр осуществил постановку пьесы В. Брехта «Господин Пунтила и его слуга Матти», а Городской театр — постановку «Карьеры Артура Уи». И. Бергман с потрясающим реализмом поставил в Драматическом театре пьесу П. Вейса «Расследование». (После резких разногласий с государственными учреждениями относительно размера ассигнований на театр и жалоб на групповую среди театральных критиков И. Бергман оставил пост ведущего театрального режиссера страны). В театрах Гётеборга и Мальмё с успехом шел «Марат» П. Вейса.

Произведений классической драматургии ставилось довольно мало. Среди русских классиков, как и раньше, доминировало имя Чехова; в Гётеборге с большим успехом была поставлена его пьеса «Три сестры». В Мальмё шли «Записки сумасшедшего» по Гоголю, а также «На дне» Горького. Широко ставились пьесы шведского драматурга А. Стриндберга: «Жард XII» в Драматическом театре, «Игра — сон» в Гётеборге, «Густав III» в Мальмё. Театр Норчепина показал «Кухню» Веснера. Из произведений модернистской драматургии можно назвать «Свадьбу» Гомбровича (Драматический театр), «В ожидании Годо» Беккета, «Правдолюбив для рождения» Пинтерса. В нескольких пьесах была отражена расовая проблема в США.

Самой острой проблемой шведского театра оставался вопрос о том, каким образом привлечь широкую публику. Огромное большинство шведов совсем или почти совсем не ходят в театр, довольствуясь кино, радио и телевидением.

Музыка. Осенью 1966 г. в Швеции состоялся 40-й фестиваль Международной ассоциации современной музыки. Среди наиболее интересных произведений, исполнявшихся на фестивале, были «Вокальная сцена» (для баритона и оркестра) покойного немецкого композитора К. А. Гартмана, кантата «Il capriccio del Sole» шведа Э. Неймана на слова «Песни солнца» Франциска Ассизского, «Пентафония» австрийца М. Йилена (в основу этого произведения положено стихотворение Пабло Неруды «День неожиданностей»), «Диафония» для хора, оркестра и двух прелюдаторов аргентинца М. Кагеля (роль дирижера выполнили в данном случае дирижеры, проектирующие партитуру), «Квартетрама» П. Дессау (ГДР), а также произведения своеобразного пионера модернистской музыки североамериканца Ч. Айвса (1874—1954 гг.). Можно сказать, однако, что подавляющее большинство произведений, исполненных на 40-м фестивале Международной ассоциации современной музыки, были всего лишь несущественным звуковым экспериментом, вновь подтверждающим глубокий кризис современного музыкального модернизма.

На Стокгольмском фестивале 1966 г. публика имела широкую возможность познакомиться с современным шведским оперным искусством. Кроме «Авиары» и «Господина фон Ханкена» К. В. Блондала, а также оперы Л. И. Верреса «Бидения Терезы», была показана премьера оперы «Претенденты на трон» Г. Бухта (по одноименной пьесе Г. Ибсена). Музыка Бухта, несущая отпечаток влияния Вагнера и Шейберга, несомненно весьма выразительна.

Дворцовый театр Дротнингхольма в 1966 г. отметил свое 200-летие постановкой нескольких опер, среди которых была комическая опера И. Гайдна «La Servantina», написанная в год создания этого театра, а также опера «Любовь корсарки», написанная итальянцем А. Скарлатти для шведской королевы Христины в 1680 г.

Оркестр Стокгольмской филармонии под управлением А. Донати дал в Париже 24 октября 1966 г. большой концерт в честь Дня ООН; солистами выступали шведская певица Э. Сёдерстрём (сопрано) и советский пианист Л. Власенко. Среди дирижеров Симфонического оркестра был К. Кондрашин, под управлением которого исполнилась 8-я симфония Шостаковича. По шведскому радио и телевидению выступили квартет им. Бородина, Д. Ойстрах, И. Ойстрах, М. Ростропович, В. Ашкенази, Ван Клиберна, Н. Мильштейн.

На сцене Королевской оперы в Стокгольме были поставлены «Лоэнгрин» и «Тристан и Изольда» Вагнера, «Отелло» Верди, «Борис Годунов» Мусоргского. Филская Национальная опера показала в Стокгольме «Катерину Измайлову» Шостаковича. Городской театр в Гётеборге поставил «Хованщину» Мусоргского.

9 августа 1966 г. скончался шведский композитор Й. Нюстрём.

К и н о. В 1966 г. состоялась премьера фильма «Остров», созданного реж. А. Шейбергом по роману Б. Ансона. Картина рассказывает об острове в шхерах, который хотят превратить в военное стрельбище, поэтому местные жители должны быть пе-

реселены в другое место. «Остров» — очень интересный фильм, но игра актеров немного статична. И. Бергман создал картину «Персона» на тему о параноидной шизофрении. Одна из героинь, известная актриса, «меняется» личностями с медсестрой, которая ухаживает за ней. Исполнительницы этих ролей, норвежская актриса Л. Ульмаи и шведская актриса Б. Андерсон похожи друг на друга, как сестры-близнецы. П. Оскарссон получил на фестивале в Канне 1-ю премию за лучшее исполнение мужской роли в картине, созданной совместно шведской, датской и норвежской киностудиями (реж. Х. Класен, Дания) по роману Кнута Гамсуна «Голод». Фильм «Ночные игры» (реж. М. Петтерлинг) рассказывает о совместной попытке человека освободиться от ужасных переживаний своего детства. Реж. Ву Видерберг в своей новой картине «Кейя Роланд» показал новое поколение (так наз. молдсов); роль соотрудника по рекламе Роланда исполняет восходящая звезда шведского кино Т. Бергрен. Следует упомянуть также искусство сделанный, но крайне мрачный фильм «Змея», созданный реж. Х. Абрамссоном по роману С. Дазермана. Лучшее в фильме — описание Швеции 40-х гг. По сравнению с этим пессимистическим произведением картина «Адамсон в Швеции» (реж. Л. М. Линдгрэн) воспринимается как довольно живой фильм. Цветной оригинальный фарс «Ой-ой-ой!» создали режиссер Т. Аксельман и художник-карикатурист А. Стрюверс.

Фильм молодого режиссера Я. Труэлли «Вот тебе твоя жизнь» — замечательное реалистическое изображение жизни рабочих Норланды. Исключительно удачно выступил в этом фильме юный Эдди Аксберг, исполнивший главную роль. Прекрасно показал жизнь молодежи Стокгольма Ян Хальдлофф, создавший два фильма. Первый из них, «Миф» — веселая история о юноше, сорвавшем цветок в общественном саду и убегающем от поппиши. Второй, «Жизнь такая веселая!» — документальное изображение группы молодых людей, которые не желают работать и живут за счет родных и друзей.

У. Пальмер.

ЭКУАДОР

(Р е с п у б л и к а Э к у а д о р)

Общие сведения. Эквадор — государство на северо-западе Юж. Америки. Площадь — 270,7 тыс. км². Население (оценка 1965 г.) — 5084 тыс. чел.: 41% — смешанное население, 39% — индейцы, 10% — негры и мулаты. Столица — Кито (362 тыс.), крупнейший город и порт — Гуаякиль (515 тыс.).

Государственный строй — Республика. После свержения военной хунты 28 марта 1966 г. временным президентом был с марта по октябрь 1966 г. К. Перови Пизабургу; с октября 1966 г. — О. Аросемена Гомес. Орган законодательной власти с октября 1966 г. — Национальное учредительное собрание.

Политические партии и профессиональные союзы. Консервативная партия и Социально-христианская партия (старейшие буржуазно-помещичьи партии, представляющие интересы наиболее реакц. крупных землевладельцев и высшего католического духовенства, тесно связанных с монополиями США). Демократическая институционалистская коалиция. Осн. в 1965 г. Буржуазно-помещичья партия. Лидер — временный президент страны О. Аросемена Гомес. Активно действует Либерально-радикальная партия (выражает интересы промышленных и торговых кругов, лидер — А. Кальдерон), у которой наметилась тенденция к сближению с Социалистической партией (лидер — К. Куава Тамарис). Антикоммунистическая фалангистская партия Национальное эквадорское революционное движение (лидеры — Х. Кресно Тораль, Х. Луна Илес) значительно подорвала свое влияние в связи с безоговорочной поддержкой антинародной военной хунты. Организация Движение сторонников Аросемены — привержены бывш. (1962—63 гг.) президента К. Х. Аросемены, избранного в Нац. учред. собр. Коммунистическая партия Эквадора. Осн. в 1926 г. После свержения военной хунты в марте 1966 г. вышла из подполья, несмотря на то, что декрет хунты о запрещении партии не был отменен. Партия начала активную работу по созданию «Левого народного фронта» (ФРИП), принявшего участие в вы-

борах. В результате того, что КПЭ была ослаблена жестокими преследованиями во время диктатуры и раскольнической деятельностью прокитайских групп, не обладала достаточными возможностями для пропаганды своей платформы, а также антидемократическими ограничениями в законе о выборах, ФРИП не удалось избрать своих представителей в Нац. учред. собрание. В ряде провинций в 1966 г. проведены конференции КПЭ для подготовки Национальной конференции партии, а затем и очередного съезда КПЭ. Социалистическая революционная партия (лидер — А. Муньос) по некоторым вопросам поддерживает контакты с КПЭ.

Крупнейшее профсоюзное объединение — Конфедерация трудящихся Эквадора (КТЭ), в которое входит до 80% организованных в профсоюзы рабочих и служащих; входит в ВФП.

Экономика. Дефицит торгового баланса за 11 месяцев 1966 г. составил 12 235 тыс. сукре, резко сократились запасы валюты. Запасы иностранной валюты в апреле 1966 г. составили 391 млн. сукре против 840,8 млн. в 1963 г. Продолжалось дальнейшее проникновение американского капитала в экономику. МВФ одобрил резервное соглашение о предоставлении 13 млн. долл. В рамках «Союза ради прогресса» США предоставили Эквадору заем в размере 5,3 млн. долл. В 1965 г. было построено 58 новых предприятий, в т. ч. 16 — в пищевой промышленности, 9 — в текстильной, 8 — в химической. Капиталовложения на эти цели составили 300,2 млн. сукре. Создана первая в стране частная финансовая компания с капиталом в 36 млн. сукре — Эквадорская корпорация развития. За 1962—1966 гг. частные капиталовложения в экономику страны составили 68 млн. долл., в т. ч. 45% приходится на долю предпринимателей Эквадора и др. латиноамериканских стран и 10% — на долю США. В 1966 г. экспорт — 130 млн. долл., импорт — 125 млн. долл. против 133,7 и 149,9 в 1965 г. Денежная единица — сукре, офиц. курс: 18,18 сукре = 1 долл. США.

Важнейшие события и внешняя политика. Террористическая политика военной хунты, сопровожда-

шаяся ухудшением экономич. положения, привела к созданию широкого фронта борьбы за восстановление демократич. формы правления. 28 марта 1966 г. военная хунта была свергнута. Временным президентом стал беспартийный К. Йерови Индабуру. Победа была одержана в результате единства действий демократич. сил. Однако из-за недостаточной организованности революционных сил к власти в стране пришли представители олигархии, связанные с американскими монополиями.

16 октября состоялись выборы в Национальное учредительное собрание, функция которого — избрать временного президента и создать новую конституцию республики, на основе которой будет избран конституционный президент. Врем. президентом Собрание избрало О. Аросемену Томеса, лидера партий «Демократическая институционалистская коалиция». Собрание, взяв за основу для новой конституции реакционную конституцию 1946 г., показало, что оно не намерено удовлетворить требования народа о предоставлении прав голоса неграмотным гражданам (40% населения страны), провести подлинную аграрную реформу, не отменило декрет военной хунты о запрещении деятельности компартии. Однако под давлением общественного мнения Собрание вынуждено было подвергнуть санкциям членов бывшей военной хунты, совершивших преступления против народа и государства.

Новое правительство было вынуждено проводить более независимую от США внешнюю политику. В ча-

стности, в ОАГ делегация Экуадора не поддержала требования США, направленные против Кубы. Нац. собрание заявило также об аннулировании протокола о границах с Перу, подписанного в 1942 г. в Рио-де-Жанейро под давлением США (по протоколу пограничная территория в 174 тыс. км² признавалась собственностью Перу). Вместе с тем мин. иностр. дел Х. Каррера Андраде заявил о верности Экуадора «принципам ОАГ». Нац. учред. собрание было вынуждено также назначить комиссию для рассмотрения вмешательства МБРР и МВФ во внутренние дела страны и изучения ущерба, нанесенного экономическим интересам и суверенным правам Экуадора в результате заключенных договоров и соглашений военной хунты с иностранными компаниями. Политика фирм-экспортеров США (прежде всего «Юнайтед Фрут компани») по сокращению закупки бананов (экспорт бананов составляет 46% от общей суммы экспорта) заставила экуадорское правительство пойти на установление торговых и экономических взаимовыгодных связей со странами социалистического лагеря. В 1966 г. были заключены соглашения с ГДР, СФРЮ, ПНР и ЧССР, на базе которых Экуадор будет экспортировать в эти страны кофе, какао, бананы и др. с.-х. продукты в обмен на промышленные товары, с.-х. машины и др. Экуадорская торговая делегация посетила Москву и вела переговоры об установлении торговых отношений, которые было решено продолжить в Кито.

В. Андреев.

ЭФИОПИЯ

Общие сведения. Эфиопия — государство в Вост. Африке. Площадь — ок. 1,2 млн. км². Население — 22,6 млн. чел. (офиц. данные, 1966 г.), гл. обр. амхара и галла. Гос. язык — амхарский. Гос. религия — коптское православие, ок. 60% населения — христиане, остальные — мусульмане. Столица — Аддис-Абеба (ок. 560 тыс. жит., 1965 г.).

Государственный строй. Глава государства — император (с 1930 г. — Хайле Селассие I). При императоре имеется совещательный орган — Имперский совет короны. Парламент состоит из двух палат — палаты депутатов (250 чел.), избираемой на 4 года, и сената (126 человек), члены которого назначаются императором на 6 лет. Функции парламента ограничены. Правительство назначается императором и ответственно перед ним. Премьер-министр — Аклилоу Абтеволд (с марта 1961 г.).

Профсоюзы и общественные организации. Политических партий нет. Важнейшим профсоюзным объединением является Ассоциация свободных и профсоюз трудящихся. Профсоюзы насчитывают св. 35 тыс. чл. Существуют общественные организации: Национальная патриотическая ассоциация (осн. в 1934 г.), Ассоциация эфиопских женщин (осн. в 1935 г.), Национальный союз студентов Эфиопии и др.

Экономика. Сельское хозяйство. Преобладает крупное помещичье и церковное землевладение, большинство крестьян безземельны. Производство основных с.-х. культур в 1965 г. (в тыс. т): пшеница — 200, тафф (зерновая культура) — 2600, ячмень — 1100, кукуруза — 200, сахарный тростник — 200, кофе — 70. В 1965 г. поголовье крупного рогатого скота достигло 25 млн., овец — 19 млн., коз — 17 млн., лошадей, мулов и ослов — 6 млн. и верблюдов — 1 млн. Насчитывается 1100 тракторов, используемых гл. обр. на экспериментальных правительственных фермах.

Промышленность. Доля пром. продукции в валовом продукте страны — ок. 10%, рабочих около

60 тыс. Преобладают небольшие предприятия легкой и пищевой пром-сти. В 1966 г. вступила в строй новая текстильная фабрика в г. Диредауа, текстильная промышленность обеспечивает внутренние потребности на 90%. Начала работу новая макаронная фабрика. 70% инвестированного капитала в производство и торговлю принадлежит иностранным владельцам. Иностранные инвестиции освобождаются от налогов в течение первых пяти лет.

Подготавливался к сдаче в эксплуатацию сооруженный с советской помощью нефтеперерабатывающий завод в Ассабе годовой производительностью 500 тыс. т. В Азаки, близ Аддис-Абебы, построен завод по производству листового железа проектной годовой мощностью 30 тыс. т. Строился поташный завод. В августе началось сооружение крупной ГЭС на р. Аваш. Производство цемента составило ок. 180 тыс. т.

Традиционные товары экспорта — кофе, зерновые, семена масличных, кожсырье. Основные контрагенты: США, ФРГ, Япония, Англия, Италия, Индия. Эфиопия имеет постоянный отрицательный торговый баланс.

Протяженность железных дорог — 1,2 тыс. км, автомобильных — ок. 7 тыс. км (из них 800 км асфальтированных). Зарегистрировано 22 тыс. автомобилей (1966 г.). Главные морские порты — Массауа и Ассаб, Национальная авиакомпания «Эфиопиан эрлайнс» осуществляет воздушное сообщение внутри страны и за ее пределы. В 1966 г. открыты новые авиалинии: Аддис-Абеба — Карачи, Аддис-Абеба — Дели. В пустыне Огаден открыт новый военный и гражданский аэропорт.

Денежная единица — эфиопский доллар. По курсу Госбанка СССР на 1 марта 1967 г. 100 эф. долл. = 36 руб.

Дефицит бюджета 1965/66 г. в 151,2 млн. эф. долл. планируется покрыть гл. обр. за счет иностранной помощи (124,2 млн. эф. долл.).

Важнейшие события и внешняя политика. В 1966 г. Эфиопия неоднократно подтверждала свою приверженность традиционной политике нейтралитета и неприсоединения. 20 декабря Хайле Селассие направил Хо

Шп Мянну, Л. Джонсону, Г. Вильсону, А. Н. Косыгину и У Тану послание с призывом провести переговоры и положить конец войне во Вьетнаме. В 1966 г. по-прежнему сохранялось напряженное положение в восточных и северо-западных районах страны, где происходили стычки правительственных войск с партизанскими отрядами «шифта», состоящими из сомалийцев и добывающимися присоединения восточных районов Эфиопии к Республике Сомали, и мусульманскими повстанцами Эритрея (северо-западные р-ны, граничащие с Суданом).

По сообщениям печати ряда стран, в конце года был раскрыт заговор против Хайле Селассие, арестован ряд высших офицеров армии.

Имели место многочисленные инциденты на эфиопо-сомалийской границе. Напряженность увеличилась в связи с тем, что в сентябре Эфиопия открыто заявила о своих правах на территорию Французского Сомали, которую Республика Сомали считает своей незаконно отторгнутой частью.

Важными событиями явились визит Ш. де Голля в Эфиопию (август) и визит Хайле Селассие во Францию (октябрь). Эфиопия выразила свое согласие на проведение плебисцита во Французском Сомали и о его будущем статусе. С Францией заключено соглаше-

ние о техническом, научном и культурном сотрудничестве.

В июне Эфиопию посетил сенатор Э. Кеннеди, в сентябре — президент МБРР Дж. Будд, в декабре — пом. госсекретаря США Палмер. Численность американского «корпуса мира» в Эфиопии превысила 500 чел., велись работы по расширению американской станции слежения за спутниками, которая имеет важное военное значение и будет самой большой станцией слежения за пределами США. Продолжались поставки американского вооружения для эфиопской армии.

В 1966 г. Эфиопию посетили делегация советских ученых (апрель), делегация Верховного Совета СССР (май), делегация Союза писателей СССР (ноябрь) и другие.

Хайле Селассие нанес визиты в Нигерию, Сенегал, Тринидад и Табаго, Ямайку, Гаити (апрель), СФРЮ, ОАР, Иорданию, Ливан, Кувейт (октябрь). В Эфиопии побывали: итальянская экономическая миссия (январь), пред. Совета Министров ВНР Д. Каллан (Февраль), парламентская делегация ФРГ (июль), торговая делегация СРР (сентябрь), парламентская делегация Франции (сентябрь), президент ЧССР А. Новотный (ноябрь), делегация Судана на переговоры о демаркации границы (декабрь) и др.

С. Захаров.

ЮГО-ЗАПАДНАЯ АФРИКА

Общие сведения. Юго-Западная Африка (ЮЗА) — страна в Юж. Африке; аннексирована ЮАР и с 1949 г. управляется ею как провинция. Площадь — 823,8 тыс. км². Население (по оценке 1965 г.) — 574 тыс. чел., из них 73 тыс. европейского происхождения. Официальные языки — африкаанс и английский. Адм. центр — Виндхук (43 тыс. жит.). Коренные жители ЮЗА подпадают под действие дискриминационных законов, применяемых в ЮАР по отношению к неевропейскому населению, и в полной мере испытывают на себе всю тяжесть расового гнета и полицейского произвола. Они лишены гражданских прав, в т. ч. права голоса. Правительство ЮАР распространяет на ЮЗА политику апартеида (раздельного развития различных рас и национальных групп). По образцу ЮАР в стране созданы 10 районов («бантустаны»), в каждом из которых может проживать только определенная этническая группа.

Государственное управление. В южноафриканском парламенте ЮЗА представлена 4 сенаторами и 6 членами палаты собрания, избираемыми только белым населением. Страна управляется назначаемым президентом ЮАР администратором. Белое население избирает Законодательное собрание ЮЗА в количестве 18 чел.

Политические партии. Европейское население ЮЗА объединяется местными отделениями партий ЮАР — Националистической и Объединенной. Во главе национально-освободительного движения африканского на-

селения находится Народная организация ЮЗА (СВАПО; пред. Нуйома), Национальный союз ЮЭА (пред. Козонгузи), Национальный союз демократических организаций (НЮДО; пред. Кутако).

Экономика. С 1955 г. важнейшие экономические показатели ЮЗА объединяются со статистическими данными по ЮАР. ЮЗА занимает одно из ведущих мест в мире по добыче алмазов (в 1964 г. — 1542 тыс. каратов) и производству каракуля (в 1963 г. — 2274 тыс. шкур). $\frac{3}{4}$ импорта и ок. $\frac{1}{4}$ экспорта ЮЗА приходится на долю ЮАР. Денежная единица — ранд, равный $\frac{1}{2}$ ф. ст.

Важнейшие события. В августе 1966 г. началась вооруженная борьба против расистского режима, возглавляемая СВАПО. На севере страны в Овамбленде произошли столкновения партизан с войсками и полицией ЮАР. В 1966 г. Международный суд в Гааге рассматривал иск африканских стран, требовавших лишить ЮАР прав на ЮЗА. Несмотря на поддержку этого требования мировой общественностью, большинство суда отклонило его (8 голосов против, 7 — за). На 21-й сессии Генеральной Ассамблеи был вновь поднят вопрос о ЮЗА и в октябре 1966 г. ООН приняла резолюцию о лишении ЮАР прав на управление ЮЗА и передаче территории под опеку ООН. Создан Комитет 14-ти для выработки конкретных мероприятий для проведения резолюции в жизнь.

Л. Рытов.

ЮГОСЛАВИЯ

(Социалистическая Федеративная Республика Югославия, СФРЮ)

Общие сведения. Югославия — государство в Ю.-В. Европе. Площадь — 255,8 тыс. км². Население — 19 857 тыс. чел. (оценка на 1 января 1967 г.). В СФРЮ входят 6 республик: Сербия, Хорватия, Македония, Словения, Босния и Герцеговина, Черногория; в состав Сербии входят 2 автономных края: Воеводина и Косово и Метохия. Столица СФРЮ — Белград (с пригородами — 1025 тыс. жит., на конец 1966 г.).

Государственный строй. СФРЮ — социалистическое государство. Высший орган государственной власти

в самоуправлении — Союзная скупщина (670 депутатов), состоящая из 5 постоянных вече (палат); она избирается на 4 года, причем половина депутатов каждые 2 года обновляется.

Глава государства — президент республики; он избирается Союзной скупщиной на 4 года. Президент СФРЮ — И. Броз-Тито. Союзная скупщина избирает также председателя Союзной скупщины, председателя и членов Союзного исполнительного вече (правительства). Председатель Союзной скупщины — М. Понович

(с мая 1967 г., до этого — Э. Кардель). Председатель Союзного исполнительного вече — М. Шпиляк (с мая 1967 г., до этого — П. Стамболич). Государственный секретарь по иностранным делам — М. Никезич.

Союз коммунистов Югославии (СКЮ). До 1952 г. носил название Коммунистической партии Югославии (основана в 1919 г.). 1046 тыс. членов (конец 1966 г.). Председатель СКЮ — И. Броз-Тито. В каждой из республик имеется Союз коммунистов данной республики.

Общественные организации, профсоюзы. Социалистический союз трудового народа Югославии (ССТНЮ) — массовая общественно-политическая организация. Св. 8 млн. членов. Председатель Союзной конференции ССТНЮ — Л. Колишевский, генеральный секретарь — Б. Жупанчич (с ноября 1966 г.).

Союз профсоюзов Югославии (СПЮ). Св. 3 млн. членов. Председатель Центрального совета СПЮ — С. Вукманович. Союз молодежи Югославии (СМО). Св. 1,8 млн. членов. Председатель ЦК СМО — Т. Бадовинац. Союз объединений борцов народно-освободительной войны Югославии. 1,5 млн. членов. Председатель Союзного комитета — Дж. Пуцар (с февраля 1966 г.).

Экономика. 1966 г. явился первым годом четвертого пятилетнего плана развития народного хозяйства СФРЮ (1966—70 гг.). В 1966 г. национальный доход вырос больше, чем в 1965 г., гл. обр. вследствие существенного увеличения сельскохозяйственной продукции.

Промышленность. Промышленное производство по сравнению с 1965 г. возросло на 4,3%. Особенно возрос выпуск продукции в нефтяной (на 19%), химической (на 14%), электроэнергетической (на 10%), пищевой (на 9%), бумажной, текстильной и резиновой промышленности (на 8%). Среднее число занятых в промышленности сократилось по сравнению с 1965 г. на 97 тыс., или на 2,6%; одновременно производительность труда возросла на 5%.

Производство важнейших видов промышленной продукции

Вид продукции	Единица измерения	1964 г.	1965 г.	1966 г.
Каменный уголь	тыс. т	1262	1169	1133
Бурый уголь и лигнит	» »	23249	28738	28159
Нефть	» »	1709	2063	2222
Электроэнергия	млн. кват-ч	14189	15523	17174
в том числе на ТЭС	» »	7575	8985	9880
Железная руда	тыс. т	2307	2504	2493
Бокситы	» »	1293	1574	1387
Чугун	» »	1026	1115	1143
Сталь	» »	1677	1769	1867
Медь (электролитическая)	» »	51,9	56,4	62,9
Свинец (рафинированный)	» »	101,1	101,5	97,5
Цинк	» »	44,5	46,1	51,1
Алюминий	» »	34,3	38,8	42,0
Серная кислота (66° Вё)	» »	472	435	542
Азотная кислота	» »	228	247	267
Искусственные удобрения	» »	1410	1262	1585
Грузовые автомобили	шт.	9081	9572	8870
Тракторы	» »	9423	7430	8663
Цемент	тыс. т	3039	3102	3232
Хлопчатобумажные ткани	млн. м ²	378	394	416
Шерстяные ткани	» »	52,5	53,9	56,5
Шелковые ткани	» »	22,7	24,3	29,9
Обувь кожаная	млн. пар	27,0	30,0	30,2
Сахар	тыс. т	331	334	467
Табак (ферментированный)	» »	56,3	59,2	48,8

В конце 1965 г. вступила в строй ГЭС Дубровник (216 тыс. квт), а в 1966 г. — ГЭС Сень (216 тыс. квт) и Банпа-Башта на р. Дрина (336 тыс. квт). В Македонии сданы в эксплуатацию свинцово-цинковый рудник «Злетово — Саса» (мощностью 300 тыс. т руды в год) и обогатительная фабрика.

Сельское хозяйство. В 1964 г. в стране имелось 300 агрокомбинатов, гос. имений и ферм (располагавших 744,7 тыс. га обрабатываемой земли), 16 производственных кооперативов (27,9 тыс. га) и 2096 сельскохозяйственных кооперативов общего типа (453,4 тыс. га). Всего на социалистический сектор в 1964 г. приходилось ок. 13% обрабатываемой площади. В 1964 г. социалистический сектор дал 25% валовой и 40% товарной продукции с. х-ва.

В 1966 г. с. х. производство по сравнению с 1965 г. увеличилось на 18%, что явилось следствием не только благоприятных метеорологических условий, но и роста технической оснащенности с. х-ва, улучшения агротехники, более широкого применения искусственных удобрений. Сбор зерновых культур увеличился на 30% (сбор пшеницы и кукурузы был рекордным), технических — на 22%, продукция садоводства возросла на 57%, виноградарства — на 21%. Продукция животноводства увеличилась на 2%. На начало 1966 г. в с. х-ве имелось 45,4 тыс. тракторов и 11,3 тыс. комбайнов.

Валовой сбор основных с. х. культур (тыс. т)

	1964 г.	1965 г.	1966 г.
Пшеница	3700	3480	4600
Кукуруза	6980	5920	7980
Подсолнечник	260	265	282
Сахарная свекла	2830	2820	4030
Копюля	292	317	309
Табак	66	49	54
Картофель	2820	2380	3230
Виноград	1250	1120	1230

Поголовье скота (январь 1966 г., тыс. гол.): лошади — 1311, крупный рогатый скот — 5584 (в т. ч. коровы — 2622), овцы — 9868, свиньи — 5118.

Транспорт. В 1966 г. всеми видами транспорта было перевезено (включая транзит) 132,8 млн. т грузов, в т. ч. жел. дорогами — 71,3 млн. т. Тоннаж морского флота на 30 сентября 1965 г. — 1008 тыс. бр. рег. т. В 1966 г. пущена в эксплуатацию новая ж.-д. магистраль нормальной колеи Сараево — Плюча (194,6 км).

Внешняя торговля. Экспорт в 1966 г. составил 15 268 млн. новых динаров, импорт — 19 673 млн. новых динаров. По сравнению с 1965 г. экспорт возрос на 11,9%, импорт — на 22,0%. Доля отдельных стран в экспорте (1966 г.): СССР — 15,9%, Италия — 14,2%, ФРГ — 9,4%, США — 6,2%, ЧССР — 5,5%, ГДР — 5,3%, ПНР — 4,6%; в импорте: США — 12,7%, Италия — 10,7%, ФРГ — 10,0%, СССР — 9,4%, ЧССР — 5,9%, ГДР — 5,6%.

Денежная единица — динар. По курсу Госбанка СССР на июль 1967 г. 100 новых динаров = 7,2 руб.

В. Бодрин.

Важнейшие события. В 1966 г. СКЮ провел ряд мероприятий, направленных на преодоление трудностей в экономическом и политическом развитии страны и мобилизацию трудящихся на решение задач социалистического строительства.

III пленум ЦК СКЮ (февраль — март) рассмотрел актуальные проблемы борьбы СКЮ за осуществление экономической реформы. Пленум подтвердил необходимость проведения в жизнь разработанного ранее курса в области совершенствования управления народ-

ным хозяйством, усиления экономического стимулирования, указал на недостатки и трудности в осуществлении экономической реформы, в частности на безответственность некоторых занимающих высокие посты коммунистов, которые лишь на словах выступали за экономическую реформу, обратил внимание на необходимость преодоления национализма и шовинизма, призвал коммунистов активизировать идеологическую работу.

Важное значение имел IV пленум ЦК СКЮ (1—2 июля). Он обсудил ряд вопросов, связанных «с вредной деятельностью некоторых органов безопасности и отрицательными последствиями этой деятельности для развития системы и работы ЦК СКЮ». Пленум осудил попытки органов госбезопасности поставить себя над партией и обществом, что тормозило развитие страны, оценил сложившееся положение как фракционную, групповую борьбу за власть. Пленум принял резолюцию «О реорганизации и дальнейшем развитии СКЮ», вывел из состава ЦК СКЮ А. Ранковича и С. Стефановича, ответственных за деятельность органов госбезопасности, причем С. Стефанович был тогда же исключен из СКЮ. Решения пленума широко обсуждались как в партийных организациях, так и общественностью страны. Пленумы ЦК СК республик одобрили решения IV пленума и вскрыли ошибки в деятельности республиканских органов госбезопасности. Советская скупщина отстранила Ранковича и Стефановича от всех государственных постов.

V пленум ЦК СКЮ (октябрь) осуществил реорганизацию руководящих органов СКЮ, создал Президиум (из 35 членов) и Исполком (из 11 членов) ЦК. И. Броз-Тито был избран председателем СКЮ, М. Тодорович — секретарем Исполкома ЦК СКЮ. А. Ранковича пленум исключил из СКЮ. Соответствующая реорганизация была проведена и в СК республик. Решения пленума получили одобрение партийных организаций и югославской общественности.

В июне состоялся VI съезд ССТНЮ. Он рассмотрел ряд актуальных проблем социалистического строительства в стране, в т. ч. ход осуществления экономической реформы, деятельность органов рабочего самоуправления, вопрос об укреплении братства и единства народов СФРЮ. Принят новый устав, согласно которому членами ССТНЮ могут быть все трудящиеся и граждане, признающие устав организации и выполняющие его требования. Была принята также специальная резолюция «О международных отношениях и борьбе за упрочение мира во всем мире». На съезде присут-

ствовало ок. 60 зарубежных делегаций, в т. ч. делегация советских общественных организаций во главе с секретарем ВЦСПС И. М. Бладыченко.

Внешняя политика. В 1966 г. СФРЮ поддерживала дипломатические и консульские отношения с 88 странами, в экономические связи — более чем со 120 государствами.

22—25 сентября СФРЮ посетил Л. И. Брежнев. В ходе визита было выражено обоюдное стремление к дальнейшему расширению и укреплению советско-югославских отношений в интересах народов обеих стран, дела мира и социализма. В СССР приезжали делегация Союзной скупщины во главе с Э. Карделем (октябрь), гос. секретарь по иностранным делам М. Някшич (май). Было подписано советско-югославское соглашение о взаимных поставках товаров на 1966—1970 гг.; товарооборот за пятилетие должен достигнуть 2,6 млрд. долл. (это в 2,6 раза больше, чем за предыдущее пятилетие).

И. Броз-Тито в апреле посетил с официальным визитом СРР. В Югославию приезжали первый секретарь ЦК ВСРП Я. Кадар (май), председатель Гос. совета ГДР В. Ульбрихт (сентябрь). П. Стамболич находился летом в НРБ. Отвечая на ноту ФРГ, направленную 25 марта многим странам, в т. ч. Югославии, СФРЮ подчеркнула, что она исходит из факта существования двух германских государств — ГДР и ФРГ, выступает за обеспечение европейской безопасности и признание неизменности послевоенных границ в Европе, против допуска ФРГ к ракетно-ядерному оружию. Как и другие социалистические страны, Югославия осуждала агрессию США во Вьетнаме.

СФРЮ продолжала поддерживать широкое сотрудничество с развивающимися странами. И. Броз-Тито выезжал в ОАР (май). П. Стамболич в марте совершил поездку в Непал, Индию и Афганистан. Югославию посетили премьер-министр Индии Индира Ганди (июль), шах Ирана Мохаммед Реза Пехлеви (июль). В октябре состоялась встреча И. Броз-Тито, Гамаль Абдель Насера и Индиры Ганди в Дели.

В 1966 г. Югославию посетили группа американских бизнесменов, министр иностранных дел Франции Кув де Мюрвилль, министр торговли Канады Р. Уинтерс. Югославская торговая делегация выезжала в США. П. Стамболич посетил с официальным визитом Грецию, союзный секретарь по внешней торговле СФРЮ Н. Джувероняч — Турцию. Югославия и Ватикан договорились в июне об обмене дипломатическими представителями.

И. Алексеев.

ЮЖНО-АФРИКАНСКАЯ РЕСПУБЛИКА

Общие сведения. Южно-Африканская Республика (ЮАР) — государство на юге Африки (до 31 мая 1961 г. — Южно-Африканский Союз, ЮАС). Площадь — 1223,4 тыс. км². Население (по оценке на август 1966 г.) — 18 298 тыс. чел., в т. ч. африканцев — 12 465 тыс., европейцев (гл. обр. африканеры и англичане) — 3481 тыс., выходцев из Азии (преимущественно индийцев) — 547 тыс., мулатов («цветных») — 1805 тыс. Столица — Претория (507 тыс. чел. в 1964 г.). Крупнейшие города: Йоханнесбург (1248 тыс.), Кейптаун (резиденция парламента; 807 тыс.), Дурбан (637 тыс.). После ликвидации системы мандатов в 1945 г. южноафриканское правительство, не считаясь с решением ООН, захватило Юго-Западную Африку — бывшую мандатную территорию ЮАС — и с 1949 г. управляет ею как своей провинцией.

Государственный строй. В стране установлен реакционный террористический режим апартеида — крайних форм расового угнетения. Глава государства —

президент (с 1961 г. Ч. Сварт), избираемый парламентом на 7 лет. Срок полномочий парламента 5 лет; состоит из сената (54 члена, из которых 43 члена избираются коллегами выборщиков в каждой провинции и 11 назначаются президентом) и палаты собрания (170 избираемых членов). Членами парламента могут быть только европейцы — граждане ЮАР, прожившие в стране не менее 5 лет. Правом голоса, помимо европейского населения, пользуется лишь ограниченное число мулатов Капской провинции, которые отдельно от белых избирают в палату собрания четырех европейцев. В соответствии с принятым в 1959 г. «Законом о поощрении самоуправления банту» всякое представительство африканцев в парламенте отменено. С сентября 1966 г. премьер-министр — Б. Дж. Форстер. На выборах в парламент 30 марта 1966 г. Националистическая партия получила 126 мест, Объединенная партия — 39, Прогрессивная партия — 1. Четыре европейца, «представляющие» мулатов, не переизбрались.

Политические партии, профессиональные союзы и другие общественные организации. Правящая Националистическая партия. Основана в 1913 г. Объединяет наиболее шовинистические и реакционные элементы. Проводит политику апартхеида — полного разделения расовых групп во всех сферах общественно-политической и экономической жизни страны. Лидер — Б. Дж. Форстер. Объединенная партия — основная оппозиционная партия. Основана в 1934 г. Выражает интересы крупной буржуазии, гл. обр. английского происхождения. Поддерживает расистскую политику националистов в целом, расходится с ними в методах ее проведения. Лидер — В. Грааф. Прогрессивная партия (осн. в 1959 г.; лидер — Я. Стейтлер) и Либеральная партия (осн. в 1953 г.; президент — А. Пейтон) выступают против крайних форм расовой дискриминации. Объединяют некоторые слои буржуазной либеральной интеллигенции. Лейбористская партия. Основана в 1907 г. Выражает интересы привилегированной части рабочих-европейцев. Лидер — А. Хепл. Южноафриканская коммунистическая партия образовалась в 1960 г. как преемница Коммунистической партии Южной Африки, существовавшей с 1921 г. и в 1950 г. объявившей о самороспуске. Работает в подполье. Издает журнал «Африкен Комьюнист». Профсоюзы африканских рабочих не регистрируются и не признаются правительством и предпринимателями. Размер заработной платы африканских рабочих в горнодобывающей промышленности в среднем в 13—17 раз, а в обрабатывающей промышленности в 5—6 раз меньше заработка рабочего-европейца. Создание смешанных профсоюзов с 1956 г. запрещено. Крупнейшее профсоюзное объединение — Конфедерация труда ЮАР. Единственным профсоюзным объединением, отвергающим принцип расовой дискриминации, является Южноафриканский конгресс профсоюзов; председатель — Л. Леви.

Крупнейшими политическими организациями, борющимися против расовой дискриминации, являются Африканский национальный конгресс (АНК), лидер — Л. Лутули (погиб 21 июля 1967 г.); Панафриканский конгресс (ПАК), лидер — М. Собукве; Южноафриканский индийский конгресс, лидер — Г. Найкер; Организация цветного населения Южной Африки и Конгресс демократов ЮАР. Деятельность АНК и ПАК запрещена с 1960 г., Конгресса демократов — с 1962 г.

Экономика. В 1965 г. ЮАР занимала 1-е место в капиталистическом мире по добыче золота (73,3% общего объема добычи), алмазов (в стоимостном выражении), марганцевой руды, хромитов, сурьмы и платины, 2-е — по добыче асбеста и ванадия и 3-е — по производству урановых концентратов. Размер иностранных инвестиций в ЮАР на конец 1965 г. составил 3200 млн. рэндов, из них доля Великобритании — 2000 млн., США — 349 млн., Франции — 175 млн., Швейцарии — 139 млн. и ФРГ — 57 млн. Инвестиции международных организаций составляли 140 млн. рэндов. По данным на 1965 г., средняя норма прибыли на иностранный капитал, инвестированный в промышленность ЮАР, составляла 15% (в горнодобывающей промышленности — 17%, в обрабатывающей — 13%). По оценкам, 25% горнодобычи находится в собственности иностранного капитала.

Промышленность. В 1965 г. объем промышленного производства увеличился на 7,7%. В августе 1966 г. число занятых в горнодобывающей промышленности составило 661 тыс. чел. (в т. ч. 564 тыс. неевропейцев), в обрабатывающей — 967 тыс. (726 тыс. неевропейцев),

на транспорте — 222 тыс. (107 тыс. неевропейцев), в энергетической — 19 тыс. (13 тыс. неевропейцев) и на почте — 46 тыс. (12 тыс. неевропейцев).

Добыча полезных ископаемых и производство промышленной продукции

	Единица измерения	1963 г.	1964 г.	1965 г.
Каменный уголь	млн. т	42,1	44,6	48,1
Железная руда	тыс. т	4508,0	4792,0	4679,9
Марганцевая руда	» »	1494,6	1455,3	1761,3
Чугун	» »	2441,0	2892,0	3600,0
Сталь	» »	2834,3	3108,0	3240,9
Медь (по содержанию металла в руде)	» »	53,6	63,1	59,9
Хромиты	» »	748,0	844,2	934,3
Золото	т	836,9	905,0	864,6
Оксид урана	»	4109	4045	2675,8
Алмазы	тыс. кар.	4376,0	4450,0	5025,0
Асбест	тыс. т	186,0	194,0	216,7
Электроэнергия	млрд. кВт-ч	27,8	30,4	32,6
Цемент	тыс. т	2880,0	3456,0	3861,0

В начале 1966 г. на авиаборочном заводе, принадлежащем «Атлас эркрафт корпорейшн», из импортных частей был собран первый реактивный тренировочный самолет. В июле в Мандини (Зулуленд) закончено строительство бумажной фабрики, ввод которой позволяет удовлетворить потребность в газетной бумаге. В конце 1966 г. на новом заводе в Мидделбурге (Трансвааль) был получен первый в ЮАР слиток нержавеющей стали.

Сельское хозяйство. Почти вся товарная продукция животноводства и земледелия производится в хозяйствах европейцев (более 100 тыс. ферм). Поголовье в 1961 г. (млн.; в скобках приводится количество скота в собственности европейцев): крупного рогатого скота — 12,5 (7,5), овец — 37,9 (34,3), коз — 5,3 (2,1), свиней — 1,4 (0,6), лошадей — 0,5 (0,2), ослов — 0,4 (0,1). В 1965 г. было забито 1,8 млн. голов крупного рогатого скота, 5,8 млн. овец и коз и 860 тыс. свиней. Произведено мяса — 540,5 тыс. т, бакона — 11,6 тыс. т, масла сливочного — 38,4 тыс. т, сыра — 14,2 тыс. т, сахара — 952,5 тыс. т, табака — 23,0 тыс. т. В 1964/65 г. сбор. (в тыс. т): кукурузы — 4282, пшеницы — 669,6, картофеля — 385,5, настриг шерсти (немытой) — 134.

Внешняя торговля. В 1965 г. импорт — 1741,9 млн. рэндов, в т. ч. (по данным за 1-е полугодие 1965 г.) машины и транспортное оборудование — 42,6%, готовые изделия ширпотреба — 24,7%; экспорт (без золота) — 1040,1 млн. рэндов, в т. ч. (по данным за 1-е полугодие 1965 г.) продовольствие — 24,1%, шерсть — 13,6%, металлы и изделия из металлов (включая машины и транспортное оборудование) — 15,9%, металлические руды — 10,2%, алмазы — 12,5%. Доля (%) Великобритании в импорте — 28,3, экспорте — 33,3, США — соответственно 18,5 и 9,1, ФРГ — 11,3 и 5,0, Японии — 5,7 и 8,1, стран Африки — 6,0 и 12,7.

Денежная единица — рэнд = 0,5 ф. ст.
Н. Бузаев.

Важнейшие события. В 1966 г. правительство продолжило свою политику террора и репрессий. В марте был издан декрет президента Ч. Сварга о запрещении фонда, который оказывал помощь семьям находящихся в тюрьме за выступления против политики апартхеида. В парламент внесен законопроект, запрещающий заниматься адвокатской деятельностью юристам, которых правительство ЮАР сочло коммунистами или которые осуждены на основе «Закона о подавлении коммунистической деятельности». В октябре опубликован законопроект, по которому полицейский офицер может отдать

приказ об аресте любого человека, подозреваемого в том, что он является «террористом» или «саботажником», и содержать его в течение 14 дней без суда и без разрешения на встречу с адвокатом или с семьей. В начале года закончился суд над видным южноафриканским юристом, членом КП А. Фишером, приговоренным к пожизненному заключению. В июле за принадлежность к КП был осужден один из лидеров партии Ф. Карнесон.

6 сентября в обстановке общего усиления расистских репрессий террористом был убит премьер-министр Х. Ф. Фервурд. 13 сентября Б. Форстер, бывший до этого министром юстиции и сыгравший ведущую роль в превращении ЮАР в полицейское государство, назначен премьер-министром ЮАР. После смерти Фервурда усилился раскол в рядах националистов: умеренные выступили за ослабление изоляции ЮАР, крайне правые националисты являются сторонниками создания изолированной националистической организации и укрепления расистского культа африканера. 21 ноября крайне правые объединились в новую Демократическую национальную партию.

В октябре на золотодобывающих рудниках Трансваали и Оранжевой Республики происходила забастовка горняков-европейцев в знак протеста против нового законопроекта о запрещении забастовок и локаутов.

В бюджете ЮАР на 1966 г. расходы на оборону составили 229,4 млн. рандов (ок. 20% всего бюджета).

Н. Б.

Внешняя политика. 27 октября 1966 г. Генеральная Ассамблея ООН приняла резолюцию об установлении контроля ООН над территорией ЮЗА. В ответ на это премьер-министр ЮАР Б. Форстер заявил на съезде Националистической партии, состоявшемся в ноябре, что ЮАР будет по-прежнему управлять территорией ЮЗА, несмотря на решение ООН.

В обход решения Совета Безопасности о бойкоте ЮАР в отношении снабжения оружием (1963 г.), в частности самолетов, ЮАР стала покупать лицензии и собирать самолеты на своей территории. Лицензия на производство реактивного самолета «Вайнер Джет»

предложена фирмой «Меркантиле итало-британка» Англ. правительство продолжает поставку запасных частей, продает лицензии на постройку гражданских самолетов, которые можно легко превратить в военные и т. п. В августе для ВВС были доставлены из Великобритании 4 новых реактивных самолета «Баканир». Оружие и военное снаряжение ЮАР приобретает также во Франции, США, ФРГ, Португалии и Испании.

17 декабря Совет Безопасности ООН принял резолюцию об обязательных экономических санкциях против Родезии. Однако это решение не послужило препятствием торговле ЮАР с Родезией, т. к. была провалена иправка африканских делегаций о санкциях против стран, которые не будут соблюдать запрет на торговлю с Родезией. Незадолго до принятия Советом Безопасности этого решения министр транспорта ЮАР Схуман предупредил, что ЮАР и впредь будет торговать с Родезией, даже вопреки постановлению ООН об обязательных санкциях. На случай применения международных санкций к ЮАР в стране предусматривается строительство специальных нефтехранилищ и правительством учрежден секретный «боевой фонд», который должен обеспечить запас топлива минимум на полтора года.

В сентябре в Претории состоялся симпозиум по борьбе с коммунизмом, на котором присутствовали антинациональные элементы, бежавшие из социалистических стран, члены «Общества Джона Барча» из США и др.

Поддержка ЮАР со стороны западных держав была еще раз продемонстрирована 29 июля, когда МБРР решил предоставить ЮАР заем в 20 млн. долл. на строительство электростанции в Камдене, близ Йоханнесбурга.

В ноябре 1966 г. в г. Бразилия (Бразилия) состоялся семинар ООН по вопросу о политике апартеида, осудивший эту политику как угрозу для международного мира и безопасности и призвавший членов ООН выполнять установленное эмбарго на поставку оружия Южной Африке. Западные страны добились изъятия из доклада пункта о призыве ко всем странам оказывать помощь движению за национальное освобождение в Южной Африке.

Н. Бузаев.

ЯМАЙКА

Общие сведения. Ямайка — государство в Карибском море, входит в Содружество, возглавляемое Великобританией. Площадь — 11,5 тыс. км². Население — 1773 тыс. чел. (на конец 1965 г.). Примерно $\frac{3}{4}$ населения негритянского происхождения. Официальный язык — английский. Столица — Кингстон (ок. 400 тыс. чел. на начало 1965 г.).

Государственный строй. Глава государства — англ. король (королева Елизавета II), представленный генерал-губернатором (с 1 декабря 1962 г. — К. Камбелл). Орган законодательной власти — двухпалатный парламент: палата представителей, избираемая всеобщим голосованием сроком на 5 лет, и сенат, назначаемый генерал-губернатором по рекомендации премьер-министра (13 членов) и лидера оппозиции (8 членов). Премьер-министр, министр иностранных дел и обороны (с 1962 г.) — А. Бустаманте.

Политические партии. Лейбористская. Осп. в 1943 г., лидер — А. Бустаманте; имеет 26 деп. в палате. Выражает интересы крупных промышленников и с.-х. буржуазии, выступает за привлечение иностранных капиталов в экономику, за политический и военный союз с США. Народная национальная партия. Осп. в 1948 г., лидер — Н. Мэнли; имеет в палате 19 мест. Выступает за сотрудничество с Великобританией. Народное движение за сво-

боду. Выступает за построение социализма, ликвидацию военных баз, проведение политики мира и нейтралитета. Генеральный секретарь — Р. Харт. Народная политическая партия олицетворяет на негритяское население.

Экономика. В 1965 г. валовая продукция с. х-ва составила 34,2 млн. ф., или 11,7% национального продукта, обрабатывающей промышленности — 44,8 млн. ф., т. е. 15,3%. В добывающих отраслях и с. х-ве занято ок. 50% самостоятельного населения, в обрабатывающей промышленности — 13%. В стране существует хроническая безработица. Экономическое положение ухудшилось вследствие резкого падения цен на сахар и бананы, возрос дефицит торгового баланса (27 млн. ф. — самый крупный после 1960 г.). В конце 1964 г. 0,7% всего количества ферм владело 76% всей земли. Главная с.-х. культура — сахарный тростник (497 тыс. т сырья в 1965 г.). По запасам бокситов Ямайка занимает одно из первых мест в капиталистическом мире (500—600 млн. т, по оценке на 1965 г.). В добычу бокситов вложено св. 60 млн. ф., гл. обр. компаниями США и Канады. В 1965 г. добыто 8,6 млн. т бокситов, на 9% больше, чем в 1964 г. Важное значение имеет производство цемента (316 тыс. т в 1965 г.) и гипса (217 тыс. т в 1965 г.). В 1965 г. (млн. ф., в скобках данные 1964 г.): экспорт — 76,2 (77,9), в т. ч.

(%) бокситы — 43,4, глинозем — 22,8, сахар — 20,6; импорт — 105,4 (100,6). В 1965 г. географич. распределение (%) экспорта: Великобритания — 27,3 (в 1964 г. — 29,2), США — 38,2 (35,2), Канада — 15,7 (20,9); импорта: Великобритания — 24,1 (в 1964 г. — 25,1), США — 30,6 (30,8), Канада — 11 (10,6). Д о е ж н а я е д и н и ц а — ямайский фунт, равный англ. ф. ст.

Важнейшие события. В связи с продолжающимся ухудшением экономического положения в стране в 1966 г. прошел ряд забастовок, в т. ч. рабочих банано-

вых плантаций, служащих гос. учреждений, почтовых работников. 3—5 марта Ямайку посетила королева Великобритании Елизавета II. 6—8 июля премьер-министр А. Бустаманте принял участие в конференции Карибских стран — членов Содружества и Канады в Оттаве.

В течение 1966 г. Ямайка получила целевые займы от МБРР — 22 млн. долл. и 9,5 млн. долл., от Экспортно-импортного банка США — 3 млн. долл. США, от Канады — 750 тыс. ф. ст. и 1,3 млн. канадских долл.
Э. В.

ЯПОНИЯ

Общие сведения. Япония — государство в западной части Тихого океана на группе островов, главные из которых — Хоккайдо, Хонсю, Кюсю, Сикоку. Территория Японии, включая острова Окинава и Огасавара, незаконно отторгнутые США, — 372 151 км². Население — 101 624,9 тыс. чел. (март 1967 г.). Столица — Токио (11 025 тыс. жит., март 1967 г.). Господствующие религии — буддизм и синтоизм.

Государственный строй. Глава государства — император (с 1926 г. — Хирохито). Высший законодательный орган — парламент, состоящий из палаты представителей (нижняя, 486 депутатов, избираемых на 4 года) и палаты советников (верхняя, 250 депутатов, избираемых на 6 лет), через каждые 3 года половина состава палаты перенабирается. Партийный состав палаты представителей (январь 1967 г.): ЛДП — 277, СПЯ — 140, ПДС — 30, партия Комэйто — 25, КПЯ — 5, «независимые» — 9; палаты советников (после выборов в июле 1965 г.): ЛДП — 138, СПЯ — 73, ПДС — 7, партия Комэйто — 20, «независимые» — 7, КПЯ — 4. Высший орган исполнительной власти — кабинет министров. Премьер-министр — Эйсаку Сато (ЛДП). Министр иностранных дел — Такэо Мики (ЛДП).

Политические партии, профсоюзы и другие организации. Либерально-демократическая партия Японии (ЛДП). Созд. в 1955 г. 1,7 млн. чл. (авг. 1966 г.). Представляет интересы крупного монополистического капитала. Пред. — Эйсаку Сато, ген. секретарь — Такэо Фукуда. Социалистическая партия Японии (СПЯ). Созд. в 1945 г. Выступает за нейтралитет Японии, за заключение советско-японского мирного договора, за «осуществление социалистической революции мирным и демократическим путем», против японо-американского военного союза и ядерного вооружения. 53 тыс. чл. (январь 1967 г.). Пред. — Сэйити Кацумата (с августа 1967 г., до этого — К. Сасаки), ген. секретарь — Коити Ямамото (с августа 1967 г., до этого — Т. Нарита). Опираясь на профсоюзы, играет большую роль в демократич. движении. Партия демократического социализма (ПДС). Созд. в 1960 г. правой группировкой, вышедшей из СПЯ. Опирается на Всеяпонскую конфедерацию труда. Фактически солидаризируется с ЛДП. Ок. 20 тыс. чл. Пред. исполкома — С. Нисэно, ген. секретарь — Э. Нисимура. Комэйто («Партия справедливого правления»). Созд. в 1964 г. Выражает интересы общества «Сока гаккай». Ок. 100 тыс. чл. Пред. — И. Такаэри, ген. секретарь — Д. Яна. «Сока гаккай» — религиозно-политическое общество, относящееся к буддийской секте «Нитирэн сэйсу». Сформ. в 1951 г. Религиозный фанатизм переплетается с лозунгами «борьбы против ядерного вооружения», «повышения благосостояния рабочих» и пр. Президент — Д. Икэда. В обществе, по разным оценкам, от 8 до 13 млн. чл. Коммунистическая партия Японии (КПЯ). Осн. в 1922 г. До 1945 г. работала в подполье. Св. 300 тыс. чл. (окт. 1966 г.). Пред. ЦК КПЯ — С. Носака, ген. секретарь — К. Мия-

мото. Коммунистическая партия Японии («Нихонно-козэ» — «Голос Японии»). Организация оформилась в декабре 1964 г. Руководители — И. Сига, И. Судзуки. Генеральный совет профсоюзов Японии (Сохэ). Ок. 4,5 млн. чл. (авг. 1966 г.), или почти половина всех организационных рабочих в стране. Пред. — Т. Хории, ген. секретарь — А. Иван. Всеяпонская конфедерация труда (Дзэньхон родо содомэй). Созд. в 1964 г. Правое объединение, противопоставляющее себя Сохэ. 1,8 млн. чл. (ноябрь 1964 г.). Пред. — К. Накати. Всеяпонский совет борьбы за запрещение атомного и водородного оружия (Гэнсуйкё). Вопреки целям и задачам организации, руководство Совета выступает против Московского договора о запрещении ядерных испытаний в трех сферах. Японский национальный конгресс за запрещение ядерного оружия (Гэнсуйкив). Созд. в 1965 г. Комитет связи трех пострадавших (от взрывов американских атомных бомб в 1945 г.) префектур (Санкэирэн) последовательно проводит идеи ядерного разоружения. Народный совет борьбы против договора безопасности, в защиту мира и демократии (ген. секретарь — К. Минагути); Общество «Япония — СССР» (през. Т. Тодзава); Общество японо-советской дружбы (пред. С. Мацумото); Союз демократической молодежи Японии; Движение «Поющие голоса Японии»; Всеяпонская федерация женских организаций; Всеяпонская федерация крестьянских союзов и др. Насчитывается св. 20 неонацистских организаций.

Экономика. По объему валового национального продукта Япония находится на 5-м месте в капиталистическом мире. Однако в 1965 г. национальный доход на душу населения в Японии был в 4 раза ниже, чем в США, и примерно в 2 раза ниже, чем во Франции и ФРГ. В экономике господствуют монополистические группы «Мицубиси», «Мицуи», «Сумитомо», «Фудзи», «Кавасаки», «Фурукава» и др.

В 1966 г. в Японии был в основном преодолен экономический спад. Большое значение для деловой активности имело значительное расширение государственных расходов. На осуществление так наз. «общественных работ» (строительство дорог, портов, жилищное строительство и т. д.), а также на инвестиции на 1966/67 фин. г. было ассигновано 2,2 триллиона иен. Правительство отказалось от проводимой на протяжении почти всех послевоенных лет политики сбалансированного бюджета и для покрытия дефицита и бюджета выпустило заем на 730 млрд. иен. Однако не отмечалось сколько-нибудь существенного сокращения товарных запасов на складах промышленников, по-прежнему чрезвычайно высок уровень банкротств (в 1966 г. разорилось предприятий в 3,6 раза больше с суммой задол-

женности в 2,3 раза выше, чем в 1963 г., когда в Японии происходил экономический подъем).

Промышленность. В 1966 г. промышленное производство возросло на 11,7%. Особенно выросло производство в черной металлургии (на 15), электромашиностроении (на 18,2), автомобилестроении (на 18,8), химической промышленности (на 16,3). Компания «Кавасаки стил» завершила строительство металлургического комбината в г. Тиба мощностью 5 млн. т стали в год. Компания «Ниппон кокан» — металлургического завода в г. Фукуяма мощностью 1,5 млн. т стали в год. Введены новые мощности в автомобилестроительной промышленности, по производству автомобилей Япония в 1966 г. вышла на 3-е место в мире. В июне 1966 г. достигла полной проектной мощности первая в Японии промышленная атомная электростанция в Токай. По существующим планам в 1970 г. будут построены атомные электростанции общей мощностью 1 млн. кВт, а к 1977 г. — 6,9 млн. кВт. В конце 1966 г. закончено строительство крупнейшего в мире танкера в 250 тыс. бр. рег. т. Начато строительство танкеров тоннажем от 300 до 500 тыс. бр. рег. т.

Производство основных видов промышленной продукции

	Единица измерения	1964 г.	1965 г.	1966 г.
Электроэнергия	млрд. кВт-ч	175,9	188,4	
Каменный уголь	млн. т	50,9	49,5	51,3
Нефть	тыс. т	690	678	782
Железная руда	млн. т	1,1	1,1	1,1
Чугун	» »	23,8	27,5	32,0
Сталь	» »	39,8	41,2	47,8
Ферросплавы	тыс. т	671	658	725
Стальной прокат	млн. т	29,4	31,0	35,8
Медь	тыс. т	342	366	405
Алюминий	» »	293	263	335
Цинк	» »	316	368	444
Свинец	» »	108	109	119
Провод и кабель	» »	369	372	388
Станки металлообрабатывающие	тыс. шт.	75	53	63
Швейные машины бытовые	млн. шт.	3,8	4,0	3,8
Радиоприемники	» »	34,4	22,9	25,3
Телевизоры	» »	5,3	4,2	5,6
Автомобили легковые	тыс. шт.	580	696	878
Автомобили грузовые	» »	1080	1128	1359
Мотоциклы	млн. шт.	2,1	2,2	2,4
Велосипеды	» »	3,2	3,1	3,6
Фото- и киноаппараты	» »	4,6	3,9	3,2
Часы	» »	24,6	27,2	29,3
Суда	млн. бр. рег. т	3,6	-	-
Сульфат аммония	млн. т	2,3	2,5	2,7
Суперфосфат кальция	» »	1,7	1,5	1,3
Мочевина	» »	1,1	1,3	1,5
Серная кислота	» »	5,4	5,7	6,0
Кальцинированная сода	» »	0,7	0,8	0,8
Каустическая сода	» »	1,3	1,3	1,4
Синтетический каучук	тыс. т	122	161	232
Цемент	млн. т	33,0	32,7	38,3
Хлопчатобумажная пряжа	тыс. т	515	567	522
Хлопчатобумажные ткани	млн. м ²	2965	3013	2913
Шерстяные ткани	» »	350	341	346
Шелковые ткани	» »	161	176	175
Ткани искусственного шелка	» »	422	390	383
Штательные ткани	» »	856	935	935
Ткани синтетические	» »	1053	1241	1443
Бумага	млн. т	4,2	4,2	4,6

Сельское хозяйство. В с.-х-ве создается менее 9% национального продукта, в нем занято 4,8 млн. чел., что составляет менее 10% самостоятельного населения. Обрабатывается ок. 6 млн. га. Около трети посевных площадей вследствие благоприятных климатических условий дает обычно два и более урожая в год.

Основу с.-х. производства составляет мелкое крестьянское землевладение с применением интенсивного ручного труда: в 1965 г. 70,3% крестьянских хозяйств владели наделами земли менее 1 га каждое. Более 79% крестьянских хозяйств вынуждены заниматься побочными промыслами. Происходит интенсивный процесс разорения крестьянства: за последние 5 лет количество крестьянских хозяйств сократилось на 6,1%, в т. ч. мелких (с наделами менее 1 га) — на 13,8%.

В 1966 г. в Японии получен хороший урожай почти всех сельскохозяйственных культур. В стоимости продукции сельского хозяйства около 45% приходится на рис, более 1/3 — на продукцию животноводства, овощи и фрукты. В 1965 г. степень обеспечения потребностей страны собственным с.-х. производством составляла 82%.

Посевные площади и сбор важнейших сельскохозяйственных культур

	Площадь (тыс. га)		Сбор (тыс. т)	
	1965 г.	1966 г.	1965 г.	1966 г.
Рис (неочищенный)	3255	...	16116	...
Пшеница	476	421	1244	1040
Ячмень	432	388	1234	1106
Соевые бобы	184	...	230	...
Картофель
Батат	4955
Табак	86	...	192	...
Чай	49	...	77	...

Поголовье скота (1964 г., тыс. голов): коровы — 3446, свиньи — 3461, овцы — 274, лошади — 396, домашняя птица (млн. голов) — 120,7.

Производство мяса (1965 г.) — 550 тыс. т, молока — 8 млн. т. Улов рыбы и морских животных — 6,5 млн. т.

Транспорт. Протяженность ж. д. — 27,8 тыс. км, в т. ч. 7,1 тыс. км частных (преимущественно линии местного сообщения); электрифицировано 9,8 тыс. км. Общая длина автодорог — 148 тыс. км, зарегистрировано св. 7,5 млн. автомобилей (1965 г.). Тоннаж торгового флота — 11,9 млн. бр. рег. т (1965 г., 5-е место в капиталистическом мире). Авиационными линиями Япония связана с большинством крупнейших стран мира.

Внешняя торговля. На экспорт поставляется св. 10% совокупного национального продукта, импорт покрывает ок. 10% совокупного потребления.

Внешняя торговля (млн. долл.)

	1964 г.	1965 г.	1966 г.
Экспорт	6673	8452	9776
Импорт	7933	8169	9323
Оборот	14611	16621	19299
Сальдо	-1265	283	254

В экспорте в 1966 г. 80% приходилось на готовые промышленные товары, в импорте 36% занимало сырье, 19% — минеральное топливо, 21% — продовольственные товары. Экспортируются гл. обр. машины и оборудование (37% экспорта в 1966 г.), металлы и металлопродукция (18%), химические продукты (7%), текстиль (18%), стройматериалы, продукция пищевой промышленности, мелкие бытовые товары. Импортируются нефть и нефтепродукты (19% импорта в 1966 г.), коксующийся уголь (3%), металлургическое сырье (13%), пшеница, рис, сахар и другие продовольственные (18%), машины и оборудование (8%), лес, потребительские товары. Основные контрагенты: США (30% японского экспорта и 28% импорта в 1966 г.), страны Юго-Восточ. Азии и Дальнего Востока (в 1966 г. — 27%

экспорта, 16% импорта; экспортируются готовые изделия, импортируются сырье и продовольствие), страны Ближнего Востока (импорт нефти и нефтепродуктов), Канада (импорт сырья и продовольствия), страны Зап. Европы, Австралия. Торговля с социалистическими странами в 1966 г. составляла 6,8% всей внешней торговли. Экспорт в СССР в 1966 г. — 214 млн. долл., импорт — 300 млн. долл. (в 1965 г. соответственно 168 и 240 млн. долл.). Основные товары экспорта в СССР — суда, прокат, промышленное оборудование, химпродукты, текстильные полуфабрикаты; импортируются нефть, уголь, лес, чугун и пр.

Отрицательное сальдо платежного баланса в 1966 г. — 33 млн. долл. (в 1965 г. актив — 108 млн. долл.). В 1966 г. приток иностранных капиталов в Японию составил 450 млн. долл., в т. ч. 338 млн. долл. в форме долгосрочных кредитов.

Ф и н а н с ы. Денежная единица — йена, по курсу Госбанка СССР на февраль 1967 г. 1000 йен = 2 руб. 51 коп. Госбюджет на 1966/67 г. — 4314 млрд. иен.

Важнейшие события. Внутренняя политика правительства Сато, связанная с уступками крупному капиталу, попытки пересмотра конституции и продления военного союза с США, дальнейшим перевооружением страны и сползанием на путь пособничества агрессии США в Индокитае по-прежнему встречала резкое противодействие оппозиции. СПЯ внесла 14 мая 1966 г. в парламент резолюцию недоверия правительству. Резолюция была отклонена, но оппозиции удалось не допустить принятия целого ряда антинародных законопроектов, в частности о «силах самообороны». Закон о возрождении праздника основания империи «Кигэнсацу» был принят с оговоркой и вступил в силу лишь 9 декабря после специального декрета правительства. Некоторые члены руководства ЛДП требовали от пр-ва Э. Сато установления более тесных связей с КНР. В сентябре — октябре был вскрыт целый ряд фактов коррупции среди министров правительства Сато и руководства ЛДП. Это привело к решению оппозиции блокировать с 30 ноября все мероприятия правительства, требуя роспуска парламента. 26 декабря Сато вынужден был объявить о роспуске нижней палаты парламента, назначив новые выборы на январь 1967 г. Сато дважды реорганизовывал свой кабинет — в июле и декабре. Правящие круги и монополии, взяв курс на «экономическое наступление» Японии в Юго-Вост. Азии и др. частях мира, стремились заморозить заработную плату рабочим, повысить цены на товары и тарифы и т. д.

В начале февраля 30-й внеочередной съезд Сохэ принял план мощного «весеннего наступления» трудящихся, начавшегося 27 февраля 2-миллионной стачкой против дороговизны. В качестве важнейшей политической линии съезд выдвинул борьбу против агрессии США во Вьетнаме. Особенность «весеннего наступления» состояла в том, что вместе с Сохэ единым фронтом выступила Федерация нейтральных профсоюзов Японии (Тюрицу рорэн). Руководство Всеяпонской конфедерации труда отвергло предложение Сохэ о единых действиях. Во время «весеннего наступления» проводился сбор 40 миллионов подписей против агрессии США во Вьетнаме.

В начале августа 31-й съезд Сохэ принял, в частности, резолюцию «Об усилении борьбы против бомбардировок США Ханоя и Хайфова».

По приглашению Сохэ и Тюрицу рорэн 17—25 июня в Японии находилась делегация советских профсоюзов во главе с В. В. Гришным.

На 32-м внеочередном съезде Сохэ 5—6 октября было принято решение о проведении 21 октября всеобщей забастовки против агрессии США во Вьетнаме, возрождения милитаризма в Японии и за повышение

благополучия трудящихся. В забастовке 21 октября приняло участие 5,2 млн. чел. Осеннее наступление трудящихся было завершено 27 ноября волной митингов и демонстраций против роста цен и войны во Вьетнаме, в которых приняли участие ок. 3 млн. чел.

Компартия Японии и параллельная партия («Нихонно-коэ») вели борьбу за интересы трудящихся, против наступления крупного капитала и вовлечения Японии в агрессию США во Вьетнаме.

В марте делегация КПЯ во главе с К. Миямото находилась в КНР. На заключительной беседе Мао Цзэ-дун, по свидетельству «Акахаты», неожиданно потребовал, чтобы делегация КПЯ внесла в ранее согласованные совместное коммюнике пункт, в отношении которого позиции партий расходятся. Делегация КПЯ отвергла это требование, расценив его как «попытку навязать КПЯ в одностороннем порядке мнение китайской стороны по вопросам, в отношении которых между партиями существуют принципиальные расхождения». Начиная с апреля группа Мао Цзэ-дуна развернула подрывную и раскольническую работу в КПЯ и других демократических организациях Японии, поддерживая исключенных из партии элементов и не останавливаясь даже перед организацией провокаций с применением силы. Так, 19 сентября и 3 октября в Пекине имели место нападения на корреспондентов «Акахаты» и на японских студентов. Деятельность КПЯ в стране была затруднена тем, что реакция использовала в своих антикоммунистических целях «культурную революцию» в Китае. В связи с усилением разногласий между КПЯ и КПК в Японии оживилась деятельность авантюристической фракционной группы Спэго Сидо, называющей себя КПЯ («фронт освобождения»).

Руководство КПЯ отклонило приглашение принять участие в XXIII съезде КПСС. 24—30 октября состоялся X съезд КПЯ. В приветствии ЦК КПСС съезду подчеркивалась особая важность в условиях агрессии США во Вьетнаме рядов мирового коммунистического движения, сплочения социалистических стран в объединение всех антиимпериалистических и миролюбивых сил для отпора агрессору.

Делегация КПЯ в ноябре приняла участие в V съезде Албанской партии труда. В ноябре в Токио по приглашению ЦК КПЯ находились делегации компартий Кубы и СРР.

Делегация КПЯ во главе с К. Миямото вела переговоры в марте с делегациями ПТВ в Ханое и ТПК в Пхеньяне, а в мае-июне — с РКП в Бухаресте. В совместных коммюнике неизменно подчеркивалось, что важной и неотложной задачей является в настоящее время создание и расширение объединенного фронта народов всего мира против империализма США.

24—23 марта КПЯ («Нихонно коэ») провела национальную конференцию по вопросам сплочения и единства коммунистов страны.

Движение за мир и запрещение ядерного оружия по-прежнему оставалось расколотым. Делегация Советского комитета защиты мира во главе с Ф. Г. Захаровым приняла участие в начале августа только в конференции за запрещение атомного и водородного оружия, проведенной Гэнсуйкином совместно с Сохэ и СПЯ, так как условия приглашения Гэнсуйкё исключали возможность участия советских представителей в работе обеих конференций. В конференции, организованной Гэнсуйкё, принимала участие делегация ВФДМ. Китайские раскольники и слепо поддерживавшие их некоторые иностранные делегации добивались удаления представителей ВФДМ, проведения антисоветских манифестаций и выражения поддержки атомных испытаний Китая. Получив отпор, китайские представители вынуждены были покинуть конференцию. Обе конференции — Гэнсуйкия и Гэнсуйкё — в принятых

документах подчеркнули необходимость единства антиимпериалистического фронта. В феврале в СССР находилась делегация Гансуйкин.

В ноябре 10-я конференция Японского Комитета солидарности стран Азии и Африки (КССАА) высказалась за единые действия в поддержку вьетнамского народа и осудила подрывную деятельность китайских раскольников. В специальной резолюции было объявлено, что совместное заявление японского и китайского комитетов афро-азиатской солидарности является недействительным, так как оно было подписано несколько месяцев назад без согласования с руководством японского КССАА и выражало восхищение «культурной революцией» в Китае, при этом не упомянув о необходимости международных единых действий в поддержку борьбы народа Вьетнама.

В январе состоялся XXVII съезд СПЯ. В приветствии ЦК КПСС съезду подчеркивалось, что советские люди высоко ценят вклад, который вносит СПЯ в дело защиты мира и утверждения принципов мирного сосуществования государств с различным общественным строем, в укрепление добрососедских отношений и сотрудничества между СССР и Японией. В июне в СССР гостила делегация СПЯ во главе с Т. Такзуги. Многие видные деятели СПЯ в 1966 г. выступали в поддержку политики группы Мао Цзэ-дуна.

С 20 мая по инициативе Комитета борьбы за отмену договора «безопасности» проходил месячник единых действий, в ходе которого проведена кампания по сбору 10 млн. иен в помощь народу Вьетнама.

В 1966 г. закончилось выполнение второй военной программы (1961—66 гг.), предусматривавшей коренную реорганизацию и перевооружение японской армии. Основой перевооружения явились ракеты. В ноябре принята третья пятилетняя программа (1967—1971 гг.) усиления «сил самообороны», взят курс на оснащение армии вооружением японского производства.

Внешняя политика. Развитие внешней политики Японии в 1966 г. шло по двум направлениям: дальнейшее вовлечение Японии в агрессию США во Вьетнаме и сближение с государствами, поддерживающими агрессию, с одной стороны, и улучшение отношений со странами лагеря социализма и развивающимися странами — с другой.

В январе вступил в силу договор о «нормализации отношений» Японии с южнокорейским режимом. В течение года в порты Японии неоднократно заходили американские атомные подводные лодки, а также корабли США, участвующие в военных операциях у берегов Вьетнама. Япония послала военную миссию в Сайгон, принимала участие в военных маневрах США в районе Гавайских островов, а также в совместных учениях по запуску управляемых снарядов. По данным японской печати, доходы монополий Японии в 1966 г. от выполнения заказов США, связанных с войной во Вьетнаме, составили 1,5 — 2 млрд. долл. МИД СССР в памятной записке от 17 февраля 1966 г. выразил надежду на то, что правительство Японии примет надлежащие меры к пресечению дальнейшего использования США японской территории, промышленности и людских ресурсов в целях содействия агрессии США во Вьетнаме.

В начале апреля в Токио состоялось совещание представителей ряда стран Азии, которое было расценено в Японии, как попытка расширить агрессию во Вьетнаме. В середине июня Япония приняла участие в севульской конференции стран Азии и Тихого океана, на которой был создан новый антикоммунистический военный блок — «Азиатско-тихоокеанский совет» (АЗПАК).

В начале июля в Киото проходила 5-я сессия японо-американской комиссии по торгово-экономическим во-

просам. Однако обе делегации во главе с Э. Синой и Д. Раском большую часть времени посвятили политическим вопросам, связанным с агрессией США во Вьетнаме. В 1966 г. официальные представители США выражали японским властям резкое недовольство в связи с критическим отношением большинства органов японской печати к американской интервенции во Вьетнаме и ограничениями в деятельности американских инвесторов в экономике Японии.

16—22 января с официальным визитом в СССР находился министр иностранных дел Японии Э. Сина. В результате переговоров 21 января подписаны соглашения о воздушном сообщении между СССР и Японией и о товарообороте и платежах на 1966—70 гг. С ответным визитом в Японии 24—30 июля находился А. А. Громико. В ходе визита 29 июля состоялось подписание консульской конвенции между Японией и СССР. В феврале в Японии побывала делегация Моссовета во главе с В. Ф. Промысловым. В марте в Токио состоялось первое советско-японское экономическое совещание постоянно действующих комитетов по двустороннему сотрудничеству. В том же месяце в Нингате проходило советско-японское совещание по прибрежной торговле. В мае в Японии гостила делегация Московского городского совета профессиональных союзов во главе с В. И. Крестьянниковым. 5—23 июля в Японии состоялся 2-й фестиваль дружбы молодежи Японии и СССР, а 18—21 августа в Хабаровске под девизом «За мир и дружбу» состоялась вторая встреча представителей советской и японской общественности. В сентябре СССР посетили две правительственные экономические делегации Японии во главе с К. Уэмура и Т. Араи. Делегация была принята председателем Совета Министров СССР А. Н. Косыгиным. В октябре в Осака с успехом проходила торгово-промышленная выставка СССР. По случаю 10-летия восстановления дипломатических отношений между СССР и Японией А. И. Косыгин направил 19 октября Э. Сато приветственную телеграмму.

В апреле — мае в Токио велась экономическая переговоры с делегациями Индонезии и Франции. Япония предоставила Индонезии кредит на 330 млн. долл. Э. Сина находился в ноябре с визитами в Англию, Францию и Испанию.

В связи с атомными испытаниями Китая и Франции и подготовкой договора о нераспространении ядерного оружия Япония подтвердила свою прежнюю позицию отказа от обладания ядерным оружием, высказав пожелание, чтобы ядерные державы предприняли действительные шаги к полному ядерному разоружению. В апреле с визитом в Японию находился премьер-министр Лаоса Суванна Фума.

В. Ульянов.

Культурная жизнь. Литература. Лучшим произведением японской литературы в 1966 г. считается повесть Ибусэ Масудзи «Черный дождь». Сигэмацу, герой этой повести, и воспитываемая им племянница Неэко пострадали от атомной бомбы в Хиросиме. Самую важную часть повести составляет описание Хиросимы в день атомной бомбардировки. С максимальной точностью автор изображает адские муки людей. Ибусэ внешне лишь спокойно описывает факты, но тем сильнее воздействие повести на читателей. За «Черный дождь» Ибусэ присуждена литературная премия имени Нома.

Роман «Молчание» Эндэ Сюсаку также был высоко оценен критиками. Этот исторический роман посвящен распространению христианства в Японии в XVI—XVII веках, когда христиане подвергались преследованиям властей. Автор ставит проблемы философского и религиозного характера. Роман «Молчание» удостоен премии имени Танидзаки.

Из биографической литературы выделяется «Небесные весты» Хагивара Еко — история жизни и любви поэта Мияэки Такудзи.

Крупным событием явилось открытие в парне Комаба в Токио Музея новой литературы Японии. В 1966 г. в музее была организована выставка, посвященная Л. Н. Толстому, который оказал огромное влияние на новую литературу Японии. Выставка состояла из двух частей: «Жизнь и творчество Толстого» и «Толстой в Японии». На ней было представлено много интересных и редких экспонатов, привезенных из Моск-

вы и Исвой Поляны. В 1966 г. Японию посетили несколько иностранных писателей, в числе которых — М. А. Шолохов, Ж. П. Сартр и С. де Бовуар.

Театр. Большим событием в 1966 г. было открытие Государственного театра и театра «Империал». Государственный театр не имеет своей труппы — это лишь хорошее театральное здание, состоящее из большого и малого залов. Театр ставит своей целью сохранение и развитие национального театрального искусства. Большой зал предназначен главным образом для представлений Кабуки, а малый — для кукольного театра Бунраку или музыкально-балетных представлений. Театр «Империал», принадлежащий театральной компании Тохо, был перестроен на старом месте. Один из директоров компании Тохо — Кикута Кадзуо является и продюсером, и постановщиком, и драматургом театра. Инсценировка по роману Маргарет Митчелл «Унесенные ветром», сделанная и поставленная Кикута в 1966 г., в течение нескольких месяцев проходила с аншлагом.

Среди театров нового направления в 1966 г. наиболее интенсивно работал театр Миигэй, осуществлявший 10 постановок. Из них самыми удачными считались «Мой бедный Марат» А. А. Арбузова и «Смерть коммивояжера» А. Миллера, успеху которых содействовало превосходное исполнение главной роли артистом Такидзавой. В театре Хайюдза секция инсценировка по роману Д. Толстого «Анна Каренина». Автор инсценировки и постановщик подошли к этому произведению с совершенно новой позицией и стремились придать спектаклю современное звучание, подчеркивая критику Толстым общества того времени. Ведущая артистка театра Бунгаудза Сугикура выступала в 4 пьесах и получила высокое признание за исполнение главной роли в пьесе Т. Уильямса «Трамвай, идущий в Желание». Труппа «Облако» поставила «Дон Жуана» Мольера, пригласив из Парижа режиссера Жана Мерюра. Но несмотря на это, нельзя сказать, что постановка была удачной. Труппа «Времена года», руководимая Асари Кайта, работая плодотворно. Особенным успехом пользовались «Андромаха» Расина и «Братья Карамазовы» Достоевскому.

Кукольный театр Бунраку совершил турне по США с классическим репертуаром. Музыкально-балетный коллектив Такарадзукэ ездил на Гавайи, а музыкально-балетный ансамбль Сэйкину — в Южную Америку.

Из СССР весной приезжала в Японию балетная труппа, состоявшая из артистов Ленинграда, Москвы, Риги и др. городов. Эта труппа совершила по стране турне, ознакомив японцев с образцами классического и современного советского балета. Осенью Японию посетила балетная труппа Новосибирского театра в полном составе. Она продемонстрировала свое искусство в балетах «Лебединое озеро», «Корсар», «Каменный цветок», «Ленинградская симфония» и «Барышня и хулиган».

Труппа «Токио балет», организованная два года тому назад воспитанниками бывш. Токийской балетной школы им. Чайковского, совершила первую заграничную поездку. В ее репертуаре были «Жизель» Адама, «Ала и Лоллий» Прокофьева, «Мариньо» Исии и «Времена года Японии» Кикучи. В Москве, Ленинграде и Казани все эти спектакли были приняты тепло и заслужили труппе высокое признание публики и печати, которые отметили благотворное влияние, оказанное на японский балет русской хореографией и ее советскими представителями.

К и н о. В 1966 г. в Японии было выпущено 447 художественных фильмов. По-прежнему преобладали развлекательные, приключенческие, «гангстерские» и сексуальные фильмы. Художественный уровень кинопродукции значительно снизился. По предварительным данным, количество зрителей за 1966 г. равнялось 350 миллионам, что на 7% меньше, чем в предыдущем году. На международных кинофестивалях в Канне, Венеции и Берлине не было представлено ни одной японской картины.

Из фильмов, выпущенных в 1966 г., наибольшее внимание привлекла «Белая башня», режиссер Ямамото. Сюжет взят из романа Ямадзакэ о замкнутом мире морально нечистоплотных ученых-медиков. Другой примечательный фильм — «Записки о любви и смерти» (реж. Курахара) — о трагических последствиях атомной бомбардировки Хиросимы. Большое эмоциональное воздействие оказывает на зрителей кинокартина «Мы — человеческая семья» (реж. Кацумэ). Это полудокументальный фильм, показывающий жизнь слабоумных детей, брошенных на произвол судьбы.

Среди произведений молодых режиссеров заслуживают внимания «Введение в антропологию» (реж. Имамура) и «Це-

веста из Анд» (реж. Хани). Первая картина изображает морально растленного человека, ради денег готового на любую нечестность. Другая картина посвящена жизни японского иммигранта в Южной Америке. И та и другая картина, однако, — средние произведения по художественному качеству.

Кроме этих фильмов, выделяются «Риса Кино-кава», «Арфа над озером» и «Чужой человек в женщине». Все эти три картины посвящены жизни японских женщин.

За 1966 г. вышло на экраны 250 зарубежных художественных фильмов, из которых больше всего — американские. Большой интерес вызвал, в частности, советский фильм «Война и мир». Осенью были проведены три кинофестивали — французских, шведских и советских фильмов. На фестивале советских фильмов были показаны «Ленин в Польше», «Тени забытых предков», «Родная кровь» и три короткометражных фильма. В конце года вышел на экран «Маленький беглец», созданный в содружестве японскими и советскими кинематографистами (реж. Кинугаса и Бочаров).

Му з ы к а. Из работ японских композиторов в 1966 г. наиболее значительна музыка Маюдзуми Тосиро, написанная для американского кинофильма «Сотворение мира», шедшего на экранах многих стран мира. Молодой композитор Такэмицу Тору написал «Дорийский горизонт» для струнных инструментов, «Эллипсо» для японских инструментов бина и сякухати, «Дуга» для фортепиано с оркестром. Среди работ других композиторов заслуживают внимания Соната для скрипки, фортепиано, ударных инструментов и контрабаса Мамия Митио в Концерт для фортепиано Морои Макото.

В области исполнительского искусства прежде всего нужно отметить присуждение второй премии на Международном конкурсе им. Чайковского молодой японской скрипачке Уэнода Масуко. На этом же конкурсе третья премия была присуждена юной скрипачке Сато Эко, продолжающей свое учение в Москве.

Среди дирижеров отличался своим высоким мастерством Ванасуги Хироси, впервые познакомивший японскую публику с драматической симфонией «Гомеи и Джульетта» Берлиоза и с мистерией «Мужничество св. Себастьяна» Дебюсси. Большим успехом пользовались в 1966 г. гастроль в Японии Берлинской оперы из ГДР. В репертуаре были «Волшебная флейта», «Похищение из серала», «Летучий голландец» и «Травиата». Из иностранных пианистов исключительный успех имели Артур Рубинштейн и Ван Клиберна. Западно-берлинский филармонический оркестр под управлением Г. Караяна, помимо исполнения бетховенского цикла, дал ряд концертов из произведений Моцарта, Брамса и др. Из СССР приезжали Квартет им. Бородина, Московский камерный оркестр, руководимый Р. Баршаем, и дирижер Арвид Янсонс, под управлением которого Токийский симфонический оркестр дал несколько концертов, хор им. Пятнадцатого.

И з о б р а з и т е л ь н о е и с к у с с т в о. Наиболее значительными работами в области изобразительного искусства Японии в 1966 г. критики единодушно признают гравюры Икада Масуо, представленные на Международном биеннале в Венеции. Икада был удостоен премии министра просвещения Италии. В его работах воплощается острое художественное чутье. Среди работ мастеров живописи выделялось полотно Кацура Юкико «Гомба и ворона», за которое ей присуждена большая премия на Выставке современного искусства Японии. На ретроспективной выставке Окада Кэндзо, который уже 15 лет находится в Нью-Йорке, представлены были почти все его работы за последние 15 лет. Выставка помогла дать представление о его «огнем» (слово «огонь» по-японски означает красоту, не до конца раскрытую, подсказанную лишь намеком). Полотно «Портрет жены» Хаяси Такэси, представленное на Международной выставке «образного» искусства в Токио, привлекло всеобщее внимание и получило признание как одно из лучших произведений современного японского искусства. Выставка старинной японской живописи и выставки «укиё» состоялась в Париже, выставка Хонсукай — в Москве и выставка современной живописи и скульптуры Японии — в Нью-Йорке.

В Токийском государственном музее проходила выставка западной живописи XVII века. В связи с 50-летием со дня смерти О. Родена в Государственном музее западного искусства была организована выставка его произведений. В том же музее экспонировалась выставка известных полотен французских и русских художников нового времени, хранившихся в музеях Москвы и Ленинграда. В 1966 г. устраивалась также много выставок полотен отдельных художников.

Йосио Нодзэки.

Часть III

МЕЖДУНАРОДНЫЕ ОРГАНИЗАЦИИ И ВАЖНЕЙШИЕ МЕЖДУНАРОДНЫЕ КОНФЕРЕНЦИИ

ОРГАНИЗАЦИЯ ОБЪЕДИНЕННЫХ НАЦИЙ (ООН)

ООН — международная организация, созданная на конференции в Сан-Франциско в 1945 г. на основе добровольного объединения суверенных государств в целях поддержания и укрепления международного мира и безопасности и развития мирного сотрудничества между государствами. Устав ООН был подписан представителями 51 страны, включая СССР, УССР и БССР, и вступил в силу 24 октября 1945 года.

За 20 лет существования ООН число ее членов увеличилось до 122. (В 1966 г. в члены ООН были приняты Гвинея, Барбадос, Ботсвана и Лесото. Индонезия, которая заявляла о выходе из ООН с 1 марта 1965 г., с 28 сентября 1966 г. возобновила свое участие в деятельности ООН). На 1 января 1967 г. членами ООН являлись: Австралия, Австрия, Албания, Алжир, Англия, Аргентина, Афганистан, Барбадос, Белорусская ССР, Бельгия, Берег Слоновой Кости, Бирма, Болгария, Боливия, Ботсвана, Бразилия, Бурунди, Венгрия, Венесуэла, Верхняя Вольта, Габон, Гаити, Гамбия, Гана, Гватемала, Гвинея, Гвинейская Республика, Гондурас, Греция, Дагомея, Дания, Доминиканская Республика, Замбия, Израиль, Индия, Индонезия, Иордания, Ирак, Иран, Ирландия, Исландия, Испания, Италия, Йемен, Камбоджа, Камерун, Канада, Кения, Кипр, Китай, Колумбия, Конго (со столицей в Браззавиле), Конго (со столицей в Киншасе), Коста-Рика, Куба, Кувейт, Лаос, Лесото, Либерия, Ливан, Ливия, Люксембург, Мавритания, Малави, Малайзия, Мали, Мальгашская Республика, Мальдивские о-ва, Мальта, Марокко, Мексика, МНР, Непал, Нигер, Нигерия, Нидерланды, Никарагуа, Новая Зеландия, Норвегия, Объединенная Арабская Республика, Пакистан, Панама, Парагвай, Перу, Польша, Португалия, Руанда, Румыния, Сальвадор, Саудовская Аравия, Сенегал, Сингапур, Сирия, Сьерра-Леоне, Сомали, СССР, США, Судан, Таиланд, Танзания, Того, Тринидад и Тобаго, Тунис, Турция, Уганда, Украинская ССР, Уругвай, Филиппины, Фиджи, Франция, Цейлон, Центральноафриканская Республика, Чад, ЧССР, Чили, Швеция, Эквадор, Эфиопия, Югославия, Южно-Африканская Республика, Ямайка, Япония. (Место Китая в ООН до сих пор незаконно занимают чанкайшисты).

Главными органами ООН являются: Генеральная Ассамблея, состоящая из представителей всех государств — членов ООН, Совет Безопасности, Экономический и Социальный совет, Совет по опеке, Международный суд и Секретариат. Воглавляет Секретариат Генеральный секретарь ООН.

21-я очередная сессия Генеральной Ассамблеи состоялась 20 сентября — 20 декабря 1966 г. Хотя вопрос об агрессии США во Вьетнаме формально и не стоял в повестке дня сессии, в общих прениях, продолжавшихся

с 22 сентября по 18 октября, в которых выступили представители 108 стран — членов ООН, вьетнамскую проблему затронули 105 делегатов. Общие прения показали, что большинство стран — членов ООН — осуждает агрессию США во Вьетнаме и настаивает на ее прекращении. Делегация СССР высказалась за урегулирование вьетнамского вопроса на основе предложений правительства ДРВ (см. статью Вьетнам), а также высказалась за удовлетворение требования Национального фронта освобождения Юж. Вьетнама о том, что только этот фронт может предоставлять Юж. Вьетнам в переговорах об урегулировании вьетнамского конфликта. В том же духе высказались и представители др. социалистич. стран, а также Алжира, Камбоджи, Сирии и др. афро-азиатских государств. Представители многих стран настаивали на немедленном прекращении авиацией США бомбардировок Сев. Вьетнама. Делегации св. 30 государств (в т. ч. Франция) выступили за урегулирование вьетнамской проблемы путем переговоров на основе Женевских соглашений 1954 г. Представитель США продолжал настаивать на американском предложении о «переговорах без предварительных условий», рассчитывая навязать свои условия урегулирования вьетнамского конфликта. США поддержали лишь их союзники по агрессивным блокам НАТО (кроме Дании) и СЕАТО и некоторые страны, находящиеся от них в экономической, военной и др. зависимости.

В повестке дня сессии было 98 вопросов. Центральное место заняло обсуждение следующих проблем:

Нераспространение ядерного оружия. По предложению СССР в повестку дня 21-й сессии был включен вопрос «Об отказе государств от действий, затрудняющих достижение договоренности о нераспространении ядерного оружия». В проекте резолюции, внесенном делегацией СССР, содержался призыв к государствам: 1) Виредь до заключения договора о нераспространении ядерного оружия воздерживаться от всяких действий, которые могли бы затруднить достижение договоренности о нераспространении ядерного оружия. 2) Предпринять все необходимые шаги для скорейшего заключения договора о нераспространении ядерного оружия. Предложение СССР обсуждалось на 10 заседаниях, в ходе которых выступили представители ок. 40 стран. Все выступавшие, кроме Албании, которая выступила против советского предложения, высказались в поддержку предложения СССР. В ходе дискуссии в проект резолюции были внесены поправки, подчеркивающие необходимость скорейшего заключения договора о нераспространении ядерного оружия, и 44 страны, включая НРБ, ВНР, МНР, ПНР, ЧССР, СФРЮ, США, Великобританию, Индию, ОАР, Японию, выступили вместе с СССР в качестве соавторов этого проекта. Франция, которая до последнего

времени воздерживалась от участия в рассмотрении вопроса о нераспространении ядерного оружия, на этот раз предложила провести поименное голосование по этому проекту и проголосовала за него. 4 ноября проект резолюции был принят 108 голосами; против голосовала только Албания; делегация Кубы воздержалась, представители остальных 11 членов ООН отсутствовали. Делегация СССР высказалась также за скорейшее заключение международного договора о нераспространении ядерного оружия. Все выступавшие в той или иной форме высказались за заключение такого договора. Однако представители некоторых государств без всяких оснований утверждали, что в то время как договор о нераспространении ядерного оружия ограничил бы суверенитет стран, не имеющих ядерного оружия, суверенитет государств, располагающих таким оружием, якобы ничем не ограничивается. Значительное внимание было уделено вопросу о гарантиях безопасности государств, не имеющих ядерного оружия. Позиция СССР была изложена в послании А. Н. Косыгина Комитету 18 государств по разоружению (см.) от 1 февраля 1966 г., где сообщалось, что СССР готов включить в договор о нераспространении ядерного оружия статью о запрещении применения ядерного оружия против тех стран, которые не обладают ядерным оружием и на территориях которых нет такого оружия.

17 ноября 97 голосами была принята резолюция, внесенная 48 неприсоединившимися государствами Европы, Азии, Африки и Лат. Америки, в которой подтверждалась резолюция 20-й сессии ГА ООН от 19 ноября 1965 г. по вопросу о нераспространении ядерного оружия (все государства призывались предпринять все необходимые меры в целях содействия скорейшему заключению договора о нераспространении ядерного оружия). Комитету 18 государств поручалось в первую очередь рассмотреть вопрос о нераспространении ядерного оружия. Против голосовали лишь Албания и ЦАР, делегации Франции, Исландии и Конго (Киншассы) воздержались; Куба в голосовании не участвовала; представители 18 стран отсутствовали.

По предложению Пакистана Ассамблея приняла также резолюцию о созыве не позднее июля 1968 г. совещания государств, не обладающих ядерным оружием, для рассмотрения вопросов о сотрудничестве между этими странами в целях обеспечения безопасности этих государств, предотвращения распространения ядерного оружия и о том, как использовать ядерные устройства исключительно в мирных целях. За эту резолюцию было подано 48 голосов, включая Великобританию; против голосовала лишь Индия; делегации 59 стран, включая СССР, США, Францию, воздержались.

Вопрос о всеобщем и полном разоружении. Доклад Комитета 18 государств по разоружению обсуждался на 13 заседаниях. В прениях выступили представители 29 стран.

Предложение ПНР об изучении последствий применения ядерного оружия было единогласно одобрено Ассамблеей. Предложение ВНР с призывом ко всем государствам строго соблюдать Женевский протокол от 17 июня 1925 г. о запрещении применения на войне удушливых, ядовитых газов и бактериологических средств встретило сопротивление США, к-рые до сих пор не ратифицировали Женевский протокол. Не выступая открыто против венгерского проекта, США всячески стремились ослабить его путем внесения многочисленных поправок. Однако им не удалось сколь-либо существенно изменить предложение Венгрии и оно было принято в Комитете 101 голосом при 3 воздержавшихся (Франция, Габон, Куба). Предложение Бразилии, Бирмы, Эфиопии, Индии, Мексики, Нигерии, ОАР, Швеции, к которым присоединились СФРЮ и Боливия, по-

ручить Комитету 18 государств по разоружению продолжить его усилия с тем, чтобы добиться существенного прогресса в достижении соглашения о всеобщем и полном разоружении, было принято 98 голосами; Франция и Куба воздержались.

Вопрос о ликвидации иностранных военных баз в странах Азии, Африки и Латинской Америки был включен в повестку дня по предложению СССР. Правительство СССР предложило принять резолюцию, в которой предлагалось государствам, имеющим военные базы в Азии, Африке и Лат. Америке, немедленно ликвидировать эти базы и не создавать их впредь. Предложение СССР обсуждалось 24 ноября — 2 декабря на 9 заседаниях. Обсуждение было очень острым. Делегации Индии, ОАР и СФРЮ предложили принять процедурную резолюцию о передаче всего вопроса на рассмотрение Комитета 18 государств по разоружению. 5 декабря это предложение было принято 94 голосами (в т. ч. СССР и др. социалистич. страны) при 10 воздержавшихся (в т. ч. США, Франция, Португалия, ЮАР, Куба).

Вопрос о приостановке ядерных и термоядерных испытаний включен в повестку дня на основе резолюции 20-й сессии ГА от 3 декабря 1965 г. Он обсуждался на 7 заседаниях 17—24 ноября 1966 г. Бирма, Бразилия, Индия, Мексика, Нигерия, ОАР, Швеция и Эфиопия, к которым присоединились Либерия, Филиппины, СФРЮ и Япония, предложили принять резолюцию, в которой настоятельно призвать все государства, которые еще не сделали это (имелись в виду прежде всего Китай и Франция), присоединиться к Московскому договору о запрещении испытаний ядерного оружия в трех средах; призвать все государства приостановить испытания такого оружия во всех средах; поручить Комитету 18 государств безотлагательно разработать договор о запрещении подземных испытаний ядерного оружия. 5 декабря это предложение было принято 100 голосами, включая СССР, против голосовала Албания, Франция и Куба воздержались.

Вопрос о созыве Конференции для подписания Конвенции о запрещении применения ядерного и термоядерного оружия включен в повестку дня на основании решения ГА от 3 декабря 1965 г., когда этот вопрос по существу не рассматривался. Обсуждался на трех заседаниях 24—28 ноября 1966 г. Индия, Нигерия, ОАР, Эфиопия и СФРЮ внесли проект резолюции, в к-ром указывалось, что к участию в конференции необходимо пригласить как членом, так и нечленом ООН, включая ГДР, ФРГ и др. Резолютивная часть этого проекта сводилась, однако, лишь к предложению, чтобы будущая Всемирная конференция по разоружению уделила серьезное внимание вопросу подписания конвенции о запрещении применения ядерного и термоядерного оружия. Делегация СССР поддержала идею заключения такой конвенции; западные державы к существованию выступили против. 5 декабря проект был принят 80 голосами, включая СССР, при 23 воздержавшихся, включая США, Великобританию и Францию.

Международное сотрудничество в использовании космического пространства в мирных целях. Проект международного договора о принципах, регулирующих деятельность государств по исследованию и использованию космического пространства, Луны и других небесных тел, разработанный Комитетом по использованию космического пространства в мирных целях (см.), был в ходе последующих консультаций среди членов ООН, прежде всего СССР и США, окончательно согласован и представлен на рассмотрение Ассамблеи от имени 38 стран, включая СССР, США, Великоб-

танню. 19 декабря этот проект единогласно был одобрен Ассамблеей.

Вопрос о ходе выполнения Декларации о недопустимости вмешательства во внутренние дела государств, об ограждении их независимости и суверенитета (принята на 20-й сессии ГА по инициативе СССР) включен в повестку дня 21-й сессии по предложению СССР. Учитывая грубые нарушения этой Декларации империалистическими государствами, прежде всего США, расширяющими вооруженное вмешательство во внутренние дела многих стран, СССР предложил потребовать немедленного прекращения вмешательства в любой форме во внутренние дела государств и народов и соблюдения Устава ООН и Декларации о невмешательстве, а также предупредить государства, которые осуществляют вооруженное вмешательство во внутренние дела других стран и народов, что на них лежит ответственность за все последствия такого вмешательства. Предложение СССР обсуждалось на 11 заседаниях 5—12 декабря. Оно нашло широкую поддержку всех социалистических стран, а также многих других, в частности африканских, стран. Представители этих государств осудили интервенцию США во Вьетнаме, Лаосе, Камбодже, Кубе, интервенцию Великобритания в Юж. Аравии.

Делегации 35 стран Азии, Африки и Латинской Америки, а также СФРЮ совместно предложили включить в советский проект ряд поправок, в которых подчеркивалось, что недопустимо не только вооруженное вмешательство, но и вмешательство путем поощрения или организации подрывной деятельности, террора или др. форм косвенного вмешательства. Поскольку указанные поправки не ослабили основной идеи советского проекта, делегация СССР не возражала против них. 19 декабря советский проект с указанными поправками был принят 114 голосами; Великобритания и Мальта воздержались.

Вопрос об операциях ООН по поддержанию мира. Обсуждался с перерывами с 15 ноября по 14 декабря и был особенно острым, поскольку речь шла о предоставлении ГА прав самостоятельно принимать решения относительно проведения операций по поддержанию мира, то есть о легализации нарушения Устава ООН, в соответствии с которым только Совет Безопасности может принимать решения о принятии мер по поддержанию или восстановлению мира. На рассмотрение Ассамблеи было внесено предложение Ирландии, согласно которому вопрос о финансировании операций по поддержанию мира должна решать ГА, то есть Совет Безопасности ставился в подчинение Ассамблеи и предложение Канады, в котором проводилась идея, что ГА может принимать решения не только о финансировании указанных операций, но и о проведении их. Делегации СССР и Франции выступили против этих предложений. (14 декабря ирландский и канадский проекты были приняты в Комитете. За эти проекты голосовало, однако, менее половины членов ООН. Более 40 государств воздержались. В связи с принятием этих проектов в Комитете делегация СССР опубликовала заявление, в котором подчеркивала, что принятие этих проектов противоречит Уставу ООН, что оно не имеет и не может иметь никакой силы и что Советский Союз не признавал и не будет признавать такие решения законными). Поскольку 2 постоянных члена Совета Безопасности — СССР и Франция, не соглашались с указанными проектами, 19 декабря на пленарном заседании Ассамблеи делегации 18 стран Азии и Африки, включая Алжир, Индию, ОАР, Афганистан, Сирию и др., а также СФРЮ совместно предложили передать вопрос на рассмотрение специальной сессии Ассамблеи, которая должна быть созвана не позднее 30 апреля

1967 г. Предложение было принято 56 голосами, включая СССР и Францию, при 36 — против, включая США и Великобританию, и при 25 воздержавшихся.

Корейский вопрос. СССР и др. социалистические страны внесли проект резолюции о выводе из Юж. Кореи всех иностранных войск и о ликвидации корейской комиссии ООН. США не допустили, однако, принятия этого проекта резолюции и настояли на принятии своего предложения, в основном повторяющего ранее принятые резолюции по корейскому вопросу.

Представительство Китая в ООН, Албания, Камбоджа и ряд др. стран внесли проект резолюции об исключении из всех органов ООН чанкайштов и о признании представителей правительства Китая КНР единственно законными представителями Китая. Делегация СССР высказалась за принятие этого проекта. Однако вследствие того, что авантюристическая политика правительства КНР вызывает серьезные опасения и тревогу у многих стран, голосование по этому проекту резолюции, состоявшееся 29 ноября, было более неблагоприятным для КНР, чем на 20-й сессии ГА. За этот проект было подано 46 голосов, против — 57, воздержались — 17. (В 1965 г. за аналогичный проект голосовали 47 делегаций, против — 47, воздержались — 20).

Колональные проблемы занимали важное место в работе 21-й сессии. Специальный комитет по вопросу о ходе осуществления Декларации о предоставлении независимости колониальным странам и народам (см.) рекомендовал ГА прекратить мандат ЮАР на управление Юго-Западной Африкой, представленный Лигой наций; принять ответственность за управление этой территорией самой Организацией Объединенных Наций; в случае, если ЮАР будет противодействовать осуществлению этой рекомендации, то применить силу в соответствии с главой VII Устава ООН.

Вопрос о ЮЗА обсуждался на десяти пленарных заседаниях Ассамблеи 26 сентября — 27 октября, в ходе которых выступили делегаты св. 60 членов ООН. В самом начале рассмотрения этого вопроса делегация 53 стран Азии и Африки внесли совместно проект резолюции, в котором содержалось постановление о том, что ЮАР не имеет больше права управлять ЮЗА и что впредь управление ЮЗА становится прямой обязанностью ООН. Предусматривалось учредить Специальный комитет в составе 14 членов, который должен подготовить предложения о характере управления ЮЗА с тем, чтобы дать возможность населению этой территории исполнять право на самоопределение. 27 октября резолюция была принята 114 голосами, против голосовали только ЮАР и Португалия; Великобритания, Франция и Малави воздержались.

В резолюции, принятой о Юж. Родезии, Ассамблея осудила правительство Великобритании за сделку с незаконным расистским режимом этой территории, правительства Португалии и ЮАР — за поддержку этого незаконного режима. Ассамблея рекомендовала Совету Безопасности применить в отношении расистского режима Смитта принудительные меры в соответствии с гл. VII Устава ООН. Ассамблея осудила колониальную политику Великобритании, которая препятствует предоставлению независимости Адену, Оману и др. англ. колониям в Юж. Аравии, и правительство Португалии, которое применяет вооруженную силу, чтобы подавить борьбу народов Анголы, Мозамбика за свою независимость. Ассамблея приняла резолюцию с требованием к колониальным державам ликвидировать их военные базы и установки на колониальных территориях и не создавать новых. Она потребовала от правительства ЮАР прекращения расист-

ской политики апартеида. Ассамблея осудила также деятельность тех иностранных финансовых и экономических кругов, которые поддерживают колониальные режимы в Африке, и призвала соответствующие правительства принять необходимые меры, чтобы положить конец такой деятельности.

Экономические проблемы. 17 ноября ГА единогласно приняла резолюцию о создании в рамках ООН автономной «Организации ООН по промышленному развитию», секретариат которой будет находиться в Вене. Организация должна содействовать промышленному развитию слаборазвитых стран и наиболее эффективному применению в этих странах современных индустриальных методов производства и планирования. Административные расходы и расходы на исследовательскую деятельность Организации должны финансироваться за счет регулярного бюджета ООН, оперативные расходы — за счет добровольных взносов государств — членов ООН, членов специализированных учреждений или Международного атомного агентства. По настоянию слаборазвитых стран ГА 72 голосами при 30 против и 8 воздержавшихся приняла 13 декабря резолюцию об учреждении в качестве автономной организации в рамках ООН «Фонда капитального развития ООН», который должен оказывать слаборазвитым странам содействие развитию их экономики путем предоставления, в дополнение к существующим источникам финансовой помощи, субсидий и ссуд, в частности долгосрочных беспроцентных ссуд или ссуд по низким процентным ставкам. Расходы на адм. деятельность Фонда финансируются по регулярному бюджету ООН. Расходы на оперативную деятельность покрываются путем добровольных взносов государств. Условия предоставления займов, содержащиеся в положениях об этом фонде, таковы, что такие займы могут фактически стать безвозвратными. Развитые капиталистические страны, включая США, Великобританию, Францию, Японию, Италию, Канаду, Швецию, голосовали против создания Фонда. СССР в все др. соц. страны от голосования воздержались. По предложению слаборазвитых стран ГА приняла также резолюцию с призывом к экономически развитым государствам ежегодно предоставлять слаборазвитым странам субсидии и займы на сумму, равную 1% своего нац. дохода.

Международные пакты о правах человека. 16 декабря ГА единогласно одобрила проекты международного Пакта о гражданских и политических правах и Пакта об экономических, социальных и культурных правах человека, которые разрабатывались и обсуждались в Комитете ООН по правам человека, в ЭКОСОС и на сессиях ГА начиная с 1948 г.

Западным державам удалось добиться принятия «факкультативного протокола» (т. е. обязательного лишь для государств, которые сделают заявление о присоединении к нему) к международному Пакту о гражданских и политических правах, в соответствии с которым Комитет по правам человека может фактически вмешиваться во внутренние дела государств. Протокол был одобрен 66 голосами при 2 против и 38 воздержавшихся (в т. ч. СССР).

Назначение Генерального секретаря ООН. 1 сентября У Тан, срок полномочий которого на посту Генерального секретаря ООН истек 3 ноября 1966 г., заявил, что он не намерен далее оставаться на этом посту. По просьбе многих государств — членов ООН У Тан заявил 19 сентября, что он согласен остаться на своем посту до конца 21-й сессии.

В усложнившейся вследствие вооруженной интервенции США во Вьетнаме международной обстановке подбор нового кандидата на пост Генерального секретаря ООН мог бы встретить большие трудности. Ввиду этого 2 декабря Совет Безопасности единодушно реко-

мендовал ГА назначить У Тана Генеральным секретарем ООН еще на 5 лет. В тот же день ГА единогласно одобрила назначение У Тана на новый 5-летний срок.

Совет Безопасности, согласно Уставу ООН, несет главную ответственность за поддержание международного мира и безопасности, которому предоставлено право при исполнении его обязанностей, вытекающих из этой ответственности, действовать от имени всех членов ООН, причем государства — члены ООН приняли на себя обязательство подчиняться решениям Совета Безопасности и выполнять их. Совет Безопасности состоит из 15 членов, в т. ч. 5 постоянных — СССР, США, Англия, Франция и Китай (место Китая в ООН в 1966 г. по-прежнему незаконно занимали чанкайшесты) — и 10 непостоянных, избираемых Генеральной Ассамблеей на 2 года.

В 1967 г. в качестве непостоянных членов в Совет Безопасности входят Аргентина, Болгария, Бразилия, Дания, Индия, Канада, Мали, Нигерия, Эфиопия, Япония.

25 июля — 3 августа 1966 г. на 8 заседаниях Совета Безопасности обсуждалась жалоба Сирии на Израиль, подвергший 14 июля бомбардировке территорию САР. Представитель СССР осудил налет израильских самолетов на территорию Сирии, как неспровоцированный акт агрессии, несовместимый с принципами Устава ООН и соглашением о перемирии между Сирией и Израилем, заключенным в 1949 г. Представители США и Великобритании фактически высказались против Сирии. Представитель Франции высказал сожаление в связи с действиями израильской авиации. Представители Иордании и Мали внесли 2 августа проект резолюции об осуждении «ни чем не вызванного нападения Израилем 14 июля 1966 г. как вопиющее нарушение положений о прекращении огня», содержащихся в резолюции Совета Безопасности от 15 июля 1948 г., в соглашении о перемирии между Сирией и Израилем, а также положений Устава ООН. В проекте предусматривалось потребовать от Израиля выполнять взятые им на себя обязательства, а в случае невыполнения рассмотреть вопрос о том, какие дальнейшие меры следует предпринять. За этот проект голосовали Иордания, Мали, СССР, Болгария, Нигерия и Уганда. Остальные 9 членов Совета воздержались, и проект, как не получивший необходимых 9 голосов, был отклонен.

12 октября Израиль обратился в Совет Безопасности с жалобой, в которой он обвинял Сирию в агрессивных действиях против Израиля и в нарушении израильско-сирийского соглашения 1949 г. о перемирии. Сирия отвергала эти обвинения, как необоснованные. Совет рассматривал этот вопрос на 10 заседаниях 14 октября — 4 ноября. 14 октября группа американских сионистов ворвалась в здание представительства Сирии при ООН в Нью-Йорке и устроила там погром. Представители СССР и НРБ выступили с осуждением этого преступного акта. Представитель Уганды выступил с заявлением от имени группы всех афро-азиатских стран — членов ООН, в котором осуждалось «преступление, совершенное организованной группой американских граждан против представительства Сирии».

На рассмотрение Совета Безопасности было внесено 2 проекта резолюций. В англо-американском проекте вина за инциденты на сирийско-израильской границе без всяких к тому оснований возлагалась на Сирию. В проекте, внесенном Аргентиной, Нигерией, Нидерландами, Угандой и Японией, в более мягкой форме тоже по существу содержалась попытка возложить лишь на Сирию всю ответственность за напряженное положение на израильско-сирийской границе. Голосование этого проекта состоялось 4 ноября. За него было подано 10 голосов, против 4 (СССР, Болгария, Морда-

ния, Мали). Чанкайшист воздержался. Поскольку СССР — постоянный член Совета Безопасности — голосовал против, этот проект был отклонен. США и Великобритания свой проект на голосование не ставили.

На 9 заседаниях Совета Безопасности 16—18, 21, 23—25 ноября обсуждалась жалоба Иордании на вооруженное нападение Израиля на ее территорию (имевшее место 13 ноября). Представитель Израиля, приглашенный на заседания Совета, признал, что израильские вооруженные силы совершили неспровоцированное нападение на Иорданию по решению правительства Израиля. Откровенное заявление представителя Израиля в Совете Безопасности о том, что нападение израильских войск на Иорданию 13 ноября — акт, запланированный правительством Израиля, было новым свидетельством того, что постоянной причиной напряженности в районе Ближнего и Среднего Востока является экстремистская политика Израиля по отношению к арабским странам.

При обсуждении этого вопроса представитель Иордании призвал Совет принять меры в соответствии с главой VII Устава ООН: осудить нападение Израиля на Иорданию, совершенное 13 ноября 1966 г.; заявить, что это нападение явилось грубым нарушением Устава ООН и соглашения о перемирии между Израилем и Иорданией, заключенного в 1949 г.; заявить, что это нападение является актом агрессии в соответствии со ст. 39 Устава ООН; призвать членов ООН применить экономические санкции в отношении Израиля. Представитель СССР высказался за то, чтобы Совет Безопасности сурово осудил Израиль как агрессора и принял эффективные меры, имеющие целью положить конец агрессивным действиям Израиля против арабских стран. Принять эффективные меры в отношении Израиля призывал также представитель Болгарии. Все члены Совета Безопасности, включая США, Великобританию и Францию, осудили действия Израиля. Однако западные державы стремились ограничиться лишь осуждением агрессивных действий Израиля. В результате длительных переговоров был выработан проект резолюции, н-рый 24 ноября внесен на рассмотрение Совета Безопасности от имени Мали и Нигерии. В проекте констатировалось, что инцидент, имевший место 13 ноября, «представляет собой тщательно запланированную широкого масштаба военную акцию вооруженных сил Израиля», содержалось осуждение Израиля за эту военную акцию и обращалось внимание Израиля на то, что в случае повторения подобных актов Совет Безопасности вынужден будет рассмотреть более эффективные меры. 25 ноября этот проект был одобрен всеми членами Совета, кроме Новой Зеландии, которая воздержалась.

1 августа Великобритания обратилась в Совет Безопасности с жалобой, в которой утверждалось, что 30 июля с территории Йемена в воздушное пространство Федерации Южной Аравии — англ. колонии — вторглись 2 самолета и подвергли обстрелу населенный пункт Нукумба. Эта жалоба обсуждалась на 5 заседаниях Совета Безопасности 3—16 августа. Представители Йемена и ОАР, приглашенные к участию в обсуждении, отвергли эту жалобу, как необоснованную. Представитель Иордании предложил прекратить обсуждение английской жалобы, как совершенно необоснованной. СССР, Болгария и Мали поддержали это предложение. Рассмотрение вопроса закончилось заявлением председателя Совета Безопасности о том, что Йемен и ОАР отклоняют английскую жалобу, как необоснованную, и что Совет Безопасности не смог на данной стадии принять решение. Следовательно, Великобритании не удалось добиться того, чтобы Совет Безопасности возложил ответственность за напряженность поло-

жения в английских колониях в Южной Аравии на Йемен и другие арабские страны.

Поскольку резолюция Совета Безопасности об установлении эмбарго на поставку в Юж. Родезию вооружений и нефтепродуктов (принята 20 ноября 1965 г.) не была выполнена (в частности, горючее поступало через португальскую колонию Мозамбик), правительство Великобритании вместо принятия практических мер с тем, чтобы не допустить поступления нефти и нефтепродуктов в Южную Родезию, обратилось 7 апреля 1966 г. в Совет Безопасности с просьбой обсудить создавшееся положение. На заседании Совета Безопасности 9 апреля представитель Великобритании внес проект резолюции, в котором рекомендовалось англ. правительству путем применения силы не допускать суда с нефтью для Юж. Родезии в мозамбикский порт Бейру и призвать правительство Португалии не давать разрешения на подачу нефти по нефтепроводу из Бейры в Юж. Родезию. Английский представитель утверждал, что будто бы без санкции Совета Безопасности британский флот не может задерживать танкеры с нефтью, направляющиеся в Бейру. США, Аргентина, Новая Зеландия и Япония высказались за англ. проект. Представители Мали, Уганды и Нигерии, не возражая против англ. проекта, указали, что он является недостаточным. Они внесли ряд поправок, в которых содержался призыв к правительству Англии использовать все меры, включая применение вооруженных сил, для свержения режима расистского меньшинства в Юж. Родезии и для предотвращения поставок в Юж. Родезию нефти и других товаров, а также ко всем государствам полностью порвать все экономические отношения с расистским режимом Смита в Юж. Родезии. Эти важные поправки имели и слабую сторону, поскольку они предусматривали принятие не постановления Совета Безопасности, которое, согласно Уставу ООН, было бы обязательным для всех членов ООН, а лишь рекомендаций, которые не являются обязательными. Однако делегация СССР поддержала эти поправки, т. к. в них предусматривался значительно более широкий ряд мер, чем в англ. проекте. Советская делегация потребовала также осудить всех тех, кто поспособствует расистской клике Смита в Юж. Родезии, в первую очередь правительства ЮАР и Португалии, за спиной которых стоят главные империалистические державы, прежде всего США и Англия. За поправки Мали, Нигерии и Уганды выступили также представители Болгарии и Иордании. Представитель Франции выступил против применения принудительных санкций в отношении Юж. Родезии, мотивируя это тем, что якобы ООН не компетентен вмешиваться в эти вопросы. Поправки к англ. проекту резолюции не получили необходимых 9 голосов и были отклонены. Совет принял англ. проект резолюции без поправок 10 голосами (США, Великобритания, Япония, Нидерланды, Новая Зеландия, Аргентина, Иордания, Уганда, Нигерия и чанкайшист); остальные члены Совета, включая СССР, воздержались.

Принятие этой резолюции по существу не оказало никакого влияния на расистский режим в Юж. Родезии, поскольку нефтепродукты в необходимых количествах продолжали поступать в Юж. Родезию через ЮАР. К тому же правительство Великобритании вместо того, чтобы применить санкции против режима Смита, пошло с ним на переговоры. Поэтому 10 мая правительства 31 африканской страны предложили вновь рассмотреть положение в Юж. Родезии в Совете Безопасности. Вопрос обсуждался на 10 заседаниях Совета 17—23 мая. Представители Мали, Нигерии и Уганды внесли проект резолюции, в котором предлагалось принять срочные и эффективные меры для решения проблемы Юж. Родезии и для обеспечения немедленного проведения в жизнь принятой на 15-й сессии

ГА ООН по инициативе СССР Декларации о предоставлении независимости колониальным странам и народам. СССР поддержал этот проект. Представитель СССР выступил в Совете Безопасности за установление определенной даты предоставления независимости коренному населению Юж. Родезии, за проведение там выборов на основе всеобщего избирательного права и за немедленную передачу всей полноты власти правительству, представляющему интересы африканского большинства этой страны.

Западные державы не допустили принятия Советом Безопасности проекта, внесенного Мали, Нигерией и Угандой. За этот проект было подано лишь 6 голосов (СССР, НРБ, Иордания, Мали, Нигерия и Уганда). Новая Зеландия голосовала против. Остальные 8 членов Совета Безопасности во главе с США воздержались от голосования.

Поскольку позиция англ. правительства в вопросе о Юж. Родезии вызвала взрыв возмущения в самой Великобритании, а также в африканских и азиатских странах Содружества, Великобритания, имея полную возможность самостоятельно разрешить проблему Родезии, снова, однако, обратилась в Совет Безопасности. Вопрос обсуждался на 8 заседаниях Совета 8—16 декабря. Англия предложила принять постановления, обязывающие всех членов ООН не допускать торговли с Юж. Родезией рядом товаров, производства и содержания оружия и боеприпасов в самой Юж. Родезии, т. е. предлагалось применять в отношении Южной Родезии ограниченные санкции. Внося это предложение, правительство Англии по существу занимало двойственную позицию. Речь министра иностранных дел Англии в Совете Безопасности представляла собой смесь призывов к действиям и призывов к осторожности. При этом предлагаемый перечень товаров не включал нефть и нефтепродукты, прекращение поставок которых в Юж. Родезию было бы наиболее эффективной санкцией. Представители США, Японии поддержали англ. предложение. СССР высказался за то, чтобы Совет Безопасности потребовал от Великобритании выполнения прежних резолюций Совета Безопасности и Генеральной Ассамблеи о ликвидации расистского управления в Южной Африке, за подтверждение Советом Безопасности неотъемлемого права народа Зимбабве на независимость, за установление эмбарго на поставки нефти и нефтепродуктов в Юж. Родезию. Мали, Нигерия и Уганда внесли поправки к английскому проекту, в которых, в частности, предусматривалось призвать правительство Англии снять все предложения, которые оно делало незаконному режиму Смита, не предоставлять Юж. Родезии независимости до тех пор, пока власть не перейдет в руки большинства, т. е. коренного населения, и установить эмбарго на поставки нефти и нефтепродуктов в Юж. Родезию. Однако англ. правительство не согласилось снять предложения, которые оно сделало Смитам. Оно не приняло также предложение не допускать поставок нефти и нефтепродуктов в Юж. Родезию, согласившись лишь с тем, чтобы все члены ООН препятствовали использованию своих территорий и средств транспорта для поставок нефти в Юж. Родезию. 16 декабря англ. проект с некоторыми изменениями и дополнениями был принят Советом Безопасности. За него голосовали 11 членов Совета. Ввиду слабости этого проекта СССР, Болгария, Мали от голосования воздержались; Франция также воздержалась, снова мотивируя это тем, что ООН некомпетентна рассматривать данный вопрос.

21 сентября Демократическая Республика Конго со столицей Киншаса обратилась в Совет Безопасности с жалобой на Португалию, которая использует территорию Анголы в качестве базы для формирования банд наемников с целью свержения законного правитель-

ства Конго. Рассмотрение конголезской жалобы проходило на четырех заседаниях Совета Безопасности 30 сентября, 3, 13 и 14 октября, т. е. началось лишь через неделю после ее поступления и проходило с перерывами. Причиной такого затягивания был пажим западных держав, прежде всего США, на африканские государства, чтобы побудить их не настаивать на осуждении Советом Безопасности агрессивных действий Португалии, а также в разногласия между самими африканскими странами. Делегация СССР выступила в Совете за решительное осуждение правительства Португалии и за ограждение суверенитета государств Африки от агрессивных действий португальских колонизаторов. 12 октября Иордания, Мали, Нигерия и Уганда внесли на рассмотрение Совета проект резолюции, в котором не содержалось осуждения агрессивных действий Португалии. Однако положительной стороной этого проекта был призыв к правительству Португалии не разрешать иностранным наемникам использовать Анголу в качестве оперативной базы для вмешательства во внутренние дела Демократической Республики Конго. Характерно, что при голосовании этого пункта США, Великобритания, Новая Зеландия и Франция воздержались. Резолюция в целом была принята 14 октября единогласно.

Соединенные Штаты, пытаясь прикрыть авторитетом ООН свои агрессивные действия во Вьетнаме, обратились в Совет Безопасности с предложением обсудить вьетнамский вопрос. Предложение о включении этого вопроса в повестку дня Совета Безопасности обсуждалось на трех заседаниях Совета 1 и 2 февраля. Представитель СССР возражал против этого предложения и настаивал на том, что вьетнамская проблема должна решаться не в ООН, а в рамках Женевских соглашений 1954 г. О нецелесообразности рассмотрения в Совете Безопасности вьетнамской проблемы говорили также представители Франции, Мали, Уганды и Нигерии. 9 голосами Совет решил, однако, включить вьетнамский вопрос в свою повестку дня. СССР и НРБ голосовали против. Франция, Мали, Уганда и Нигерия воздержались. По существу этот вопрос в Совете Безопасности не обсуждался.

10 марта Генеральный секретарь ООН представил Совету Безопасности доклад по кипрскому вопросу, в котором сообщалось, что правительства Кипра, Греции и Турции заявили о готовности сотрудничать со специальным представителем Генерального секретаря ООН на Кипре. Доклад обсуждался 15 и 16 марта. Представители Аргентины, Японии, Мали, Голландии, Новой Зеландии, Нигерии, Уганды и Уругвая совместно внесли проект резолюции, в котором подтвердились ранее принятые резолюции Совета и предусматривалось продлить время пребывания на Кипре «сил ООН по поддержанию мира» еще на 3 месяца до 26 июля 1966 г. Это предложение единогласно было принято Советом на тех же условиях, на которых эти силы были введены на Кипр в марте 1964 г., т. е. расходы на содержание этих сил должны финансироваться за счет добровольных взносов. Делегация СССР заявила при этом, что разрешение внутренней кипрской проблемы является делом самих киприотов без вмешательства извне и что для обеспечения действительной независимости и целостности Кипра необходимо отвести с территории Кипра все иностранные войска и ликвидировать все иностранные военные базы. 16 июня Совет Безопасности по рекомендации Генерального секретаря ООН единогласно принял резолюцию продлить пребывание «войск ООН» на Кипре еще на 6 месяцев, т. е. до 26 декабря 1966 г. на прежних условиях их финансирования. 15 декабря Совет Безопасности единогласно решил продлить на тех же условиях пребывание этих войск на Кипре еще на полгода, т. е. до 26 июня 1967 г.

21 июня Совет Безопасности единогласно рекомендовал принять в члены ООН ставшую независимой Гвинею (бывшая Британская Гвинея), 14 октября соответственно — Ботсвану (бывший англ. протекторат Бечуаналенд) и Лесото (бывший англ. протекторат Басутоленд), 7 декабря — Барбадос (бывшая англ. колония). В соответствии с рекомендациями Совета Генеральная Ассамблея без голосования решила принять эти страны в члены ООН.

М. Шендянин.

Экономический и социальный совет ООН (ЭКОСОС). Создан в 1946 г. Состоит из 27 членов, одна треть которых ежегодно переизбирается Генеральной Ассамблеей ООН на 3 года. По установившейся практике постоянные члены Совета Безопасности переизбираются в ЭКОСОС на каждый очередной срок (кроме незаконно занимающих место Китая чанкайшистов, которые с 1961 г. в ЭКОСОС не входят). 1 января 1967 г. членами ЭКОСОС являлись: США, Перу, Пакистан, СРР, Габон, Канада, Индия, Камерун, Дагомея (до 31 декабря 1967 г.), СССР, Великобритания, Венесуэла, Панама, Иран, ЧССР, Швеция, Марокко, Филиппины (до 31 декабря 1968 г.), Гватемала, Мексика, Ливия, Франция, Бельгия, Кувейт, Танзания, Сьерра-Леоне, Турция (до 31 декабря 1969 г.). В рамках ЭКОСОС действуют 12 функциональных комитетов и комиссий. Под руководством Совета работают 4 региональные экономические комиссии ООН: для Европы (ЕЭК), для Азии (ЭКАДВ), для Африки (ЭКА) и для Латинской Америки (ЭКЛА).

5 июля — 5 августа 1966 г. в Женеве проходила 41-я сессия ЭКОСОС. Кроме членов ЭКОСОС, в ее работе приняли участие представители ФРГ, Швейцарии и Ватикана. При обсуждении мирового экономического и социального положения советская делегация подвергла критике политику неокolonизма, деятельность международных финансовых «клубов» и консорциумов, а также иностранных монополий в развивающихся странах. Она обращала внимание на то, что в вопросе о помощи развивающимся государствам вправомерно подходить одинаково к империалистическим, колониальным державам и социалистическим странам, которые не участвовали и не участвуют в колониальной и неоколониальной эксплуатации и не несут ответственности за тяжелое экономическое положение развивающихся стран. Делегация СССР указывала также на отток капитала из развивающихся государств и на необходимость обеспечения им справедливой доли в доходах иностранных монополий. Делегации многих развивающихся стран придавали большое значение финансированию экономического развития своих государств путем получения средств извне, без чего, по их мнению, развивающиеся страны не в состоянии решить проблемы экономического и социального развития. Представители США, Швеции и Канады по существу выступили за сохранение в государствах «третьего мира» приоритета за сельским хозяйством, хотя и заявляли, что поддерживают их индустриализацию. Группа из 17 развивающихся стран представила на рассмотрение Совета проект резолюции, рекомендуемой увеличить помощь со стороны развитых государств к 1970 г. до одного процента национального дохода этих государств. Совет принял компромиссную резолюцию «Приток внешних ресурсов в развивающиеся страны». Несмотря на создание Конференции ООН по торговле и развитию и Организации ООН по промышленному развитию, к которым перешли многие важные функции ЭКОСОС, все участники сессии высказались за усиление роли ЭКОСОС в качестве главного руководящего и координирующего органа ООН. При обсуждении проблемы разоружения делегация СССР подчеркнула, что агрессия США во Вьетнаме

создает серьезные препятствия на пути решения этой проблемы. Единогласно была принята внесенная советской делегацией резолюция о помощи развивающимся странам в области стандартизации. Несмотря на противодействие западных стран, пятилетняя программа ООН в области исследования и освоения природных ресурсов развивающихся стран была передана, по предложению советской делегации, Консультативному комитету ООН по науке и технике с тем, чтобы он пересмотрел эту программу в плане организации работ по разведке нового сырья. Одобрены рекомендации об объявлении 1967 г. «Годом международного туризма», о создании в Дели международного информационного центра по жилищному строительству и др. Советская делегация распространила в качестве официального документа ООН меморандум о том, как страшен в проекте пятилетнего плана (на 1966—70 гг.) рост материального благосостояния и культурного уровня населения СССР. Единогласно была принята резолюция о новой социальной программе работы ООН и переименования Социальной комиссии в Комиссию социального развития.

Н. Смирнов.

Экономическая комиссия ООН для Латинской Америки (ЭКЛА). Создана в 1948 г. по решению 6-й сессии ЭКОСОС. Постоянными членами ЭКЛА являются страны Лат. Америки, а также США, Великобритания, Франция, Нидерланды и Канада. Членом-сотрудником с правом совещательного голоса является Брит. Гондурас. ЭКЛА занимается изучением проблем экономического развития стран Лат. Америки и на основе этого вырабатывает рекомендации и дает консультации правительствам стран — членов ЭКЛА по любым входящим в ее компетенцию вопросам. Работой ЭКЛА руководит секретариат, возглавляемый исполнительным секретарем (с 1967 г. — В. Кинтана, Мексика); постоянное местопребывание секретариата ЭКЛА — Сантьяго (Чили). Высшим органом ЭКЛА является пленарная сессия, созываемая раз в 2 года (последняя состоялась в Мехико в мае 1965 г.). В период между пленарными сессиями собирается Комитет полного состава ЭКЛА, в работе которого участвуют представители всех государств — членов ЭКЛА. Пленарные сессии и Комитет полного состава собираются в столицах латиноамериканских стран — членов ЭКЛА. Постоянные вспомогательные органы — Комитет по торговле, входящий в систему ЭКЛА (создан в 1955 г.), и Комитет по экономическому сотрудничеству стран Центр. Америки, не входящий в систему ЭКЛА и являющийся координирующим и консультативным органом (создан в 1951 г.).

В марте в Сантьяго был проведен латиноамериканский симпозиум по вопросам индустриализации, организованный ЭКЛА. Обсуждались вопросы ускорения темпов индустриализации, финансирования промышленного развития и увеличения экспорта готовых изделий странами Лат. Америки. Кубинская делегация рассказала об опыте Кубы в достигнутых ею успехах в этой области после победы революции 1959 г. В марте в Сантьяго состоялось совещание экспертов, посвященное развитию целлюлозной и бумажной промышленности в латиноамериканских странах. В мае в Сантьяго состоялась сессия Комитета полного состава ЭКЛА, на которой обсуждались перспективы развития торговли, промышленности, сельского хозяйства, экономической интеграция Латинской Америки, подготовка к предстоящей в 1967 г. Международной конференции ООН по торговле и развитию. В июне — июле по инициативе Латиноамериканского ин-та экономического и социального планирования ЭКЛА была организована встреча экспертов для обмена мнениями по жилищному стро-ву, учитывая, что ок. 80% населения Лат. Америки живут в неудовлетворительных жилищных условиях.

М. В.

Экономическая комиссия ООН для Африки (ЭКА) создана в 1958 г., занимается изучением проблем экономического и социального развития стран и территорий Африки, вырабатывает рекомендации и дает консультации правительствам стран — членом Комиссии.

Членами Комиссии с правом решающего голоса на 1 января 1967 г. являлись 39 независимых африканских государств — членом ООН, 6 ассоциированных членом — Испанская (Экваториальная) Гвинея, о. Маврикий, Юж. Родезия, Испания, Франция, Великобритания. В знак протеста против политики апартеида, проводимой властями ЮАР, африканские страны временно отстранили ЮАР от работы в ЭКА.

Высший орган ЭКА — Генеральная сессия (после 7-й сессии ЭКА в феврале 1965 г. собирается один раз в два года). ЭКА имеет три постоянных комитета — по промышленности и природным ресурсам, по торговле, по социальному благосостоянию и общинному развитию, а также ряд конференций (африканских статистиков, по вопросам промышленности, транспорта, образования и др.), созываемых периодически. Постоянно действующий орган ЭКА — Секретариат (штаб-квартира в Аддис-Абебе). Исполнительный секретарь ЭКА — Роберт Гардинер (Гана). В рамках ЭКА открыто также три субрегиональных отделения Секретариата: для Северной Африки в Танжере (Марокко), для Западной Африки в Нيامее (Нигер), для Восточной Африки в Лусаке (Замбия).

А. М.

Экономическая комиссия ООН для Азии и Дальнего Востока (ЭКАДВ) создана в 1947 г. На 1 января 1967 г. в Комиссии право решающего голоса имели: Австралия, Афганистан, Бирма, Великобритания, Индия, Иран, Камбоджа, Китай (чапкайшесты), Юж. Вьетнам, Юж. Корея, Лаос, МНР, Малайзия, Непал, Нидерланды, Новая Зеландия, Пакистан, СССР, США, Таиланд, Филиппины, Франция, Цейлон, Япония и Западное Самоа; правом совещательного голоса обладали Бруней, Гонконг. Место КНР, несмотря на неоднократные требования СССР и ряда других стран — членом ЭКАДВ, до сих пор незаконно занимают чапкайшесты. США и др. страны Запада — члены Комиссии — продолжают также препятствовать допуску в ЭКАДВ представителей КНР и ДРВ. Правительство Илдонезии 31 августа 1966 г. заявило о решении возобновить свою деятельность в ЭКАДВ.

Высший орган ЭКАДВ — Пленарная сессия (обычно собирается один раз в год). Постоянно действующий орган — Секретариат (штаб-квартира — г. Бангкок, Таиланд). С 1959 г. исполнительный секретарь — У Ньюи (Бирма). ЭКАДВ имеет три ежегодно созываемых постоянных комитета (по промышленности и естественным ресурсам, по торговле, по внутреннему транспорту и связи), а также ряд конференций (по общинному развитию, экономическому сотрудничеству, проблемам индустриализации, азиатских плановиков, статистиков и пр.), созываемых каждые 2—3 года.

22-я сессия ЭКАДВ состоялась 22 марта — 4 апреля 1966 г. в Нью-Дели (Индия). Сессия единогласно приняла решения о превращении Манильской конференции по индустриализации (декабрь 1965 г.) в постоянный (созываемый раз в 3 года) орган ЭКАДВ, о создании Азиатского совета промышленного развития и об активизации деятельности регионального центра экономического проектирования и программирования. Одобрены также рекомендации о расширении подготовки национальных технических кадров, о создании ряда научно-исследовательских центров и институтов.

Развивающиеся страны Азии высказали озабоченность тем, что решения Женевской конференции ООН по торговле и развитию фактически не выполняются.

Острой критике подверглась также с.х. политика «общего рынка» и дискриминационные фрахтовые ставки на морские перевозки товаров стран Азии. Сессия приняла резолюцию о региональном сотрудничестве в области торговли, о либерализации условий торговли между странами района. Большое внимание было уделено созданию Азиатского банка развития (АБР).

В дискуссии по вопросам с. х.-ва представители азиатских стран указывали, что производство продовольствия в странах района на 5% ниже довоенного, импорт продовольствия из года в год увеличивается. Сессия приняла резолюцию с призывом к ООН, ФАО и развитым странам оказывать помощь в подъеме сельского хозяйства стран ЭКАДВ.

А. Каролев.

Экономическая комиссия ООН для Европы (ЕЭК). Создана в 1947 г. Членами ЕЭК на 1 января 1967 г. были 26 европейских государств — членом ООН, а также ФРГ, Кипр, Турция и США; Швейцария, не входящая в ООН, принимает участие в работе Комиссии с правом совещательного голоса. ГДР не является членом ЕЭК в силу дискриминационной политики правящих кругов западных стран, располагающих в Комиссии большинством голосов. Практическую работу проводят гл. обр. 12 рабочих комитетов ЕЭК. Исполнительный секретарь ЕЭК — В. Велебит (СФРЮ). Местопребывание секретариата — Женева.

13—29 апреля 1966 г. в Женеве проходила 21-я сессия ЕЭК. В ее работе приняли участие делегации всех стран — членом Комиссии (кроме Исландии и Кипра), делегации Швейцарии, а также наблюдатели от Алжира, Австралии, Канады, Цейлона, Чили, Кубы, Ганы, Израиля, Японии, Пакистана, Перу, Уругвая. Представители социалистических стран указывали на необходимость принятия Комиссией конкретных рекомендаций с целью устранения всех видов дискриминации и искусственных препятствий в торговле между странами с различными социально-экономическими системами — на базе соответствующих принципов, одобренных Конференцией ООН по торговле и развитию. Делегаты как социалистических, так и капиталистических стран подчеркивали, что ЕЭК осуществляет полезное и результативное сотрудничество на региональной основе. Делегации социалистических стран отмечали вместе с тем, что необходимо рассмотреть конкретные аспекты сотрудничества в области промышленности и науки способы для его расширения (особенно в таких отраслях, как химическая промышленность, общее машиностроение и электромашиностроение, электроника, пищевая и текстильная промышленность); эти делегации указывали также, что Комиссия могла бы играть более активную роль в предоставлении необходимой информации и оказании содействия развивающимся странам. Советский представитель предложил создать в рамках ЕЭК постоянный консультативный орган для обмена опытом по научно-техническим вопросам, а также комитет по водному хозяйству. Целесообразность первого предложения оспаривалась делегациями западноевропейских стран и США; они заявляли, что компетенция ЕЭК охватывает преимущественно экономическую, а не научно-техническую область. Сессия приняла резолюции об экономическом и научно-техническом сотрудничестве, о туризме, относительно опубликования сборника исследований в статистических бюллетенях ЕЭК, о борьбе с загрязнением воздуха, водных ресурсах, декларацию о политике в области охраны вод от загрязнения и др.

Н. Смирнов.

Совет по океану. Состоит из представителей четырех государств — членом ООН, управляющих подопечными территориями (Австралия, Великобритания, Новая Зеландия, США), трех постоянных членом Совета

Безопасности, не управляющих такими территориями (Китай, СССР, Франция), и одного государства, называемого Генеральной Ассамблеей на 3 года (с 1963 г. — Либерия). Место Китая в Совете по опеке незаконно занимает чьяйшист. На Совет по опеке возложена обязанность помогать Генеральной Ассамблее в выполнении ее функций в вопросах опеки. В 1966 г. Совет провел одну сессию с 27 мая по 26 июля. На этой сессии были обсуждены годовые доклады государств, управляющих территориями, о положении на неподопечных территориях — Науру, Новой Гвинее и Тихоокеанских о-вах. Представители СССР и Либерии подвергли США, под опекой которых находятся Тихоокеанские о-ва, резкой критике, поскольку эти территории, в течение 20 лет находящиеся под управлением самой богатой капиталистической страны, не достигли ни экономического, ни политического прогресса. Совет решил направить на Тихоокеанские о-ва в 1967 г. выездную миссию. Представитель СССР подверг также критике правительство Австралии, которое не выполнило рекомендацию 20-й сессии Генеральной Ассамблеи об установлении ближайшей даты предоставления независимости находящейся под управлением Австралии Новой Гвинее в соответствии со свободно выраженным желанием ее народа. Поскольку большинство членов Совета по опеке — участники военных блоков (НАТО и СЕАТО), Совет ограничился принятием ничего не значащих резолюций. М. Ш.

Комиссия ООН по разоружению. Создана по резолюции ГА ООН от 11 января 1952 г. Подписана Совету Безопасности. До ноября 1957 г. состояла из представителей государств — членов Совета Безопасности и Канады; затем число членов Комиссии было увеличено до 25, а 4 ноября 1958 г. ГА ООН решила, что в состав Комиссии должны входить все государства — члены ООН. В 1966 г. Комиссия не собиралась.

Организация Объединенных Наций по вопросам просвещения, науки и культуры (United Nations Educational Scientific and Cultural Organization — ЮНЕСКО). Межправительственная организация, специализированное учреждение ООН. Существует с 1946 г. На 1 января 1967 г. членами ЮНЕСКО являлись 120 государств (в т. ч. СССР, УССР, БССР). Ген. директор ЮНЕСКО — Р. Маё (Франция). Штаб-квартира ЮНЕСКО — в Париже.

25 октября — 30 ноября 1966 г. в Париже состоялась 14-я сессия Генеральной конференции ЮНЕСКО. Она была приурочена к 20-летию организации. С посланием к участникам сессии обратился председатель Совета Министров СССР А. Н. Косыгин, который обратил внимание на необходимость активного участия ЮНЕСКО в решении наиболее важных проблем современности. Советские представители в своих выступлениях резко осудили американскую агрессию во Вьетнаме. По инициативе СССР в повестку дня был включен вопрос «О вкладе ЮНЕСКО в дело мира». Принятая по этому вопросу резолюция подтверждает, что главная обязанность ЮНЕСКО состоит в том, чтобы способствовать созданию и поддержанию условий мира в международном сотрудничестве, предлагает разработать конкретный план деятельности ЮНЕСКО в этой области. По предложению СССР в повестку дня был также включен пункт «О задачах ЮНЕСКО в свете решений XX сессии Генеральной Ассамблеи ООН по вопросам борьбы с колониализмом и расизмом». В качестве соавторов советского проекта резолюции по этому пункту выступили Алжир, Камерун, Куба, Индия, Иран, МНР, Пакистан, ОАР, Сенегал, ЧССР и Замбия. Проект одобрен 72 голосами против 11 при 26 воздержавшихся. Принятая резолюция исключает

участие Португалии, ЮАР и Южной Родезии в конференциях, создаваемых ЮНЕСКО, а также оказание правительствам и властям этих стран какой-либо помощи со стороны организации. Атмосфера на сессии была такова, что открыто выступить в защиту колониализма не решился ни один представитель Запада. В течение выступлений представителя Португалии делегаты всех стран Африки, ряда стран Азии и всех социалистических стран покидали зал заседания. От имени делегаций ОАР, Сенегала, Танзании, Чада, ЧССР, СССР и СФРЮ был представлен совместный проект специальной резолюции по португальскому вопросу, в котором подтверждалось принятое в мае 1965 г. решение об исключении Португалии из числа стран, приглашаемых на межправительственные совещания, создаваемые по линии или с участием ЮНЕСКО, и отклонялась просьба правительства Португалии об обращении в Международный суд по поводу «законности» этого решения. Резолюция была принята 60 голосами против 38. Сессия приняла также советские предложения, касающиеся океанографических, сейсмологических, гидрологических исследований, изучения цивилизации народов Средней Азии и др. Важным результатом явилось принятие предложения СССР относительно проведения самосознания о вкладе в мировую науку основоположника научного коммунизма К. Маркса (в связи с 150-летием со дня его рождения). 4 ноября, в день 20-летия ЮНЕСКО, сессия единогласно приняла Декларацию о принципах международного культурного сотрудничества, в разработке которой принимали самое активное участие советские специалисты.

В 1966 г. советские специалисты участвовали в 70 международных мероприятиях ЮНЕСКО. В СССР состоялись, в частности, семинар для стран Африки по проблемам борьбы с неграмотностью, 2-й Международный океанографический конгресс с участием 700 иностранных ученых. В качестве экспертов ЮНЕСКО в развивающихся странах работал 71 советский специалист; 38 советских граждан работало в Секретариате ЮНЕСКО. К 20-летию ЮНЕСКО в СССР была издана первая советская монография об этой организации («ЮНЕСКО и современность», М., 1966). Председатель Комиссии СССР по делам ЮНЕСКО — С. К. Романовский. Постоянный представитель СССР при ЮНЕСКО — В. К. Собакин. Г. Можаяв.

Международная организация труда (МОТ) — специализированное учреждение ООН (с 1946 г.). Как межправительственная организация создана в 1919 г. На январь 1967 г. в МОТ входили 115 государств, в т. ч. СССР, БССР, УССР. В МОТ представлены правительства, профсоюзы и предприниматели. Ген. директор Международного бюро труда (МБТ — постоянный секретариат МОТ) — Д. А. Морс (США). Местопребывание центральных учреждений МОТ — Женева. В столицах крупнейших стран мира, в т. ч. в Москве, МБТ имеет свои постоянные отделения.

1—23 июня 1966 г. в Женеве состоялась 50-я сессия Генеральной конференции МОТ. В широкую дискуссию вылилось обсуждение доклада ген. директора МОТ «Индустриализация и труд». Большинство ораторов отмечало значение индустриализации как единственно правильного пути ликвидации отсталости слаборазвитых стран. Советская делегация изложила суть социалистического метода индустриализации. Подчеркивалась важность разоружения как кардинального средства обеспечения прочного мира. Многие делегации обращали внимание на опасность агрессии США во Вьетнаме. Решительно осуждалась позиция западных держав в отношении Южной Африки и португальских колоний, политика английского правительства в отношении Родезии, неоколониалистские действия США в Латинской Америке и других районах мира. Конференция единогласно приняла резолюцию «О роли МОТ в содействии индустриализации развивающихся стран»; в этой резолюции подчеркивается, в частности,

важное значение государственного планирования. Были приняты резолюции «О развитии трудовых ресурсов», «Об участии трудящихся в управлении предприятиями», относительно участия МОТ в Международном годе прав человека, о национальных органах по проблемам труда, о программах подготовки и занятости молодежи, а также международная рекомендация «О роли кооперативов в социально-экономическом развитии развивающихся стран», две конвенции и рекомендация по вопросам жилищно-бытового обслуживания и условий труда рыбаков. Конференция утвердила бюджет МОТ на 1967 г. в сумме 22,5 млн. долл. В Административный совет МОТ впервые был избран представитель советских профсоюзов.

Н. Смирнов.

Продовольственная и сельскохозяйственная организация ООН (Food and Agricultural Organization, ФАО) — специализированное учреждение ООН. Создана в 1945 г. Ген. директор ФАО — Бинай Ранджан Сен (Индия). Штаб-квартира ФАО — г. Рим. На конец 1966 г. членами ФАО являлись 112 государств, из них 3 страны состояли в качестве т. н. ассоциированных членов. СССР не входит в ФАО.

В октябре 1966 г. в Риме проходила 47-я сессия Исполнительного совета ФАО. Особое внимание на ней было уделено положению в с. х-ве и проблеме обеспечения продовольствием. Отмечалось, что наличие продовольствия во всем мире в 1966—67 гг. должно несколько увеличиться по сравнению с 1965—66 гг. По данным ФАО, в 1965 г. плохие атмосферные условия на терр. Европы привели к уменьшению производства с.-х. продукции в европ. странах в среднем на 3—7% по сравнению с 1964 г. Производство с.-х. продуктов в развивающихся странах возросло в 1965 г. лишь на 1%, тогда как прирост населения составил 3—3,5%. В ноябре в Абиджане (Берег Слоновой Кости) прошла 4-я Африканская конференция ФАО. Она приняла решения по вопросам международной торговли с.-х. продукцией, улучшения финансирования с. х-ва, значения с. х-ва для промышленного развития Африки, а также потребовала шире использовать африканцев в аппарате секретариата ФАО в Риме и особенно региональных бюро ФАО в г. Аккра (Гана) и г. Найроби (Кения). В декабре в Уругвае состоялась 9-я Латноамериканская конференция ФАО, рассмотревшая актуальные для этого района проблемы, входящие в компетенцию ФАО.

21 июня — 2 июля в Риме состоялась Всемирная конференция по аграрной реформе, созванная ООН, ФАО и МОТ с участием ок. 300 делегатов от 71 страны, в т. ч. от СССР. Советского представителя П. П. Лобанова избрали вице-председателем конференции. Был заслушан доклад о характере и результатах аграрных реформ различного типа, а также изучен вопрос о том, как ФАО в качестве междунар. организации могла бы своими рекомендациями и помощью способствовать увеличению производства мировой с.-х. продукции. Ген. директор ФАО Б. Р. Сен выразил спасения относительно того, что темпы прироста населения в развивающихся странах обгоняют темпы увеличения производства продовольствия. Помощник ген. директора Санта-Крус заявил, что голод и социальное неравенство во многих районах земного шара угрожают миру во всем мире. Конференция одобрила резолюцию с обращением к индустриально развитым государствам оказывать экономическую и научно-техническую помощь развивающимся странам, в частности в области аграрных реформ.

Ф. Кукареко.

Всемирная организация здравоохранения (ВОЗ) — межправительственное специализированное учреждение ООН. Учреждена в 1946 г. Членами ВОЗ на конец

1966 г. состояли 123 государства (в т. ч. СССР, УССР, БССР), членами-сотрудниками — 3 страны. Ген. директор ВОЗ — Марколингу Гомис Кандан (Бразилия). Штаб-квартира ВОЗ — Женева.

3—25 мая 1966 г. в Женеве проходила 19-я Всемирная ассамблея здравоохранения. Делегации СССР, других социалистич. стран и ряда стран Азии и Африки заключили интервенцию США во Вьетнаме, истребление мирного вьетнамского населения, нарушение амер. империализмом международных конвенций, запрещающих применение химического оружия и ядовитых газов. Советская делегация сообщила на ассамблее, что СССР оказал странам Юго-Вост. Азии и Африки безвозмездную помощь в борьбе против оспы: он предоставил им миллионы доз противоспешной вакцины и направил туда медиков; СССР готов передать еще 75 млн. доз в течение ближайших трех лет и выделить в распоряжение ВОЗ высококвалифицированных специалистов. Ген. директор ВОЗ Кандан в своем докладе указал на тревожное положение со здравоохранением в африканских, азиатских и латиноамериканских странах, где ежегодно почти миллион человек погибает от малярии. Если на земном шаре один врач приходится в среднем на 3 тыс. жит., то в Африке — на 20 тыс. жит., а в странах Юго-Вост. Азии — на 41 тыс. жит. Прибывший на ассамблею ген. секретарь ООН У Таи подчеркнул, в частности, необходимость увеличения экономич. и технич. помощи развивающимся странам, создающим свою систему здравоохранения и борющимся с тяжелыми болезнями, которые поражают целые районы. Он остановился также на взаимосвязях ВОЗ с ООН и другими специализированными междунар. организациями.

В январе 1966 г. в Женеве состоялась 36-я сессия Исполкома ВОЗ, обсуждавшая текущие вопросы. В июле Европейский региональный комитет ВОЗ провел в Москве симпозиум, посвященный борьбе с вирусными заболеваниями. В сентябре в Рабате (Марокко) проходила сессия Европейского регионального комитета с участием представителей Алжира и Турции. Сессия приняла, в частности, решения, касающиеся активизации лечения сердечно-сосудистых заболеваний, ликвидации малярии в странах Сев. Африки, на которые распространяется деятельность европейского комитета, и др. В сентябре же в г. Киншаса (Конго) состоялась сессия Африканского регионального комитета ВОЗ. Она приняла решения о ликвидации оспы в странах Африки, о демографической и санитарной статистике на этом континенте, о подготовке медицинских работников в африканских странах и т. д. В марте в г. Яунде (Камерун) состоялась семинар ВОЗ по проблемам подготовки медицинских кадров для Африки, с участием представителей 15 африканских стран, расположенных южнее Сахары. В ноябре в Вашингтоне проходила междунар. семинар ВОЗ по проблемам борьбы с малярией; председателем семинара был избран Д. Сенсер (США), вице-председателем — Н. Н. Духанина (СССР).

Ф. Кукареко.

Всемирный почтовый союз (ВПС). Учрежден в 1874 г. С 1947 г. — специализированная межправительственная организация ООН. Членами ВПС к концу 1966 г. состояли 128 государств, в т. ч. СССР, УССР, БССР. Ген. директор Международного бюро ВПС — М. Раи (ОАР, с 1966 г.). Местопребывание ВПС — Берн (Швейцария).

25 апреля — 27 мая 1966 г. в Берне заседал Исполнительный совет ВПС; по предложению представителя СССР он принял решение прекратить почтовый обмен с Южной Родезией ввиду проводимой правительством этой страны расистской политики, а также обсудил текущие вопросы.

Ф. К.

Международный союз электросвязи (МСЭ). В своем нынешнем виде учрежден в 1932 г. С 1947 г. — специализированная организация ООН. Членами МСЭ к концу 1966 г. состояли 129 стран (в т. ч. СССР, УССР, БССР). Ген. секретарь МСЭ — М. Сарвате (Индия, до февраля 1967 г.). При МСЭ функционируют Международный комитет регистрации частот, Международные консультативные комитеты по радио, по телеграфии и телефонии. Штаб-квартира МСЭ — Женева.

9 апреля — 4 июня 1966 г. в Женеве состоялась 21-я сессия Административного совета МСЭ. Представитель СССР поддержал на сессии планы проведения мероприятий по оказанию технической помощи развивающимся странам в создании сети электросвязи и подготовке национальных кадров. В решениях Совета было подчеркнуто, что необходимо ускорить передачу развивающимся странам информации в области электросвязи, направлять в эти страны больше специалистов из технически высокоразвитых государств. Ф. К.

Международная организация гражданской авиации (International Civil Aviation Organization, ИКАО) — межправительственное специализированное учреждение ООН. Основана в 1944 г. Начала функционировать с 1947 г. Членами ИКАО к концу 1966 г. состояли 114 государств. СССР не входит в ИКАО. Ген. секретарь ИКАО — Бернард Т. Твинг (Нидерланды), президент совета ИКАО — В. Бинаги (Аргентина). Штаб-квартира ИКАО — Монреаль (Канада).

В соответствии с решениями 15-й Ассамблеи ИКАО, секретариат организации изучал в 1966 г. проблемы развития международных полетов, оказания технической помощи региональным службам гражданской авиации, обеспечения полетов аэронавигационной информацией, навигационными картами и др.

Всемирная метеорологическая организация (ВМО) — межправительственное специализированное учреждение ООН. Основана в 1947 г. Начала функционировать с 1951 г. Членами ВМО к концу 1966 г. состояли 113 государств (в т. ч. СССР, УССР, БССР) и 12 территорий. Ген. секретарь ВМО — Дейвид А. Дейвис (Англия), президент — А. Нюберг (Швеция). Один из вице-президентов — Е. К. Федоров (СССР). Место пребывания ВМО — г. Женева.

26 мая — 11 июня 1966 г. в Женеве проходила 18-я сессия Исполкома ВМО. Она приняла, в частности, решения о деятельности Всемирной службы погоды и участия в ней национальных гидрометеорологических служб, о распространении сводок, передаваемых антарктическими синоптическими и аэрологическими станциями, о создании в Антарктиде радиометрических станций, о подготовке к 5-му конгрессу ВМО (1967 г.), о метеорологических исследованиях верхних слоев атмосферы и др. Поддержал программу Международного гидрологического десятилетия, Исполком избрал для очередной дискуссии в 1967 г. тему «Погода и водные ресурсы». Ф. К.

Межправительственная морская консультативная организация (Inter-Governmental Maritime Consultative Organization, ИМКО) — специализированное учреждение ООН. Учреждена в 1958 г. Членами ИМКО к концу 1966 г. состояли 59 стран, в т. ч. СССР. Ген. секретарь ИМКО — Ж. Руйе (Франция). Штаб-квартира ИМКО — Лондон.

В 1966 г. ИМКО на своих заседаниях обсуждала размеры тоннажа и проблемы устойчивости кораблей, пересматривала Международный код сигналов, изучала такие проблемы, как защита танкеров от пожаров, загрязнение морей нефтью, перевозка опасных грузов и др.

Международный валютный фонд (МВФ) — специализированное учреждение ООН. Создан в 1944 г. Функционировать начал в 1947 г. На сентябрь 1966 г. в МВФ входило 104 государства. СССР не входит в МВФ. Фонд складывается из взносов государств-членов (взнос должен быть сделан частично в золоте, частично в долларах США и частично в национальной валюте). На 1 января 1966 г. уставной капитал Фонда составлял 15 млрд. 976,5 млн. долл. На 31 октября 1966 г. самые крупные взносы имели (млн. долл.): США — 5160, Англия — 2440, ФРГ — 1200, Франция — 985, Индия — 750, Канада — 740, Япония — 725. Главный директор МВФ и председатель его исполнительного директората — П. Швейцер (Франция). Каждая страна-член имеет 250 голосов плюс один голос за каждые 100 тыс. долл. его доли в капитале МВФ. На долю США приходится 27% общего количества голосов в МВФ.

С начала своей деятельности по 31 октября 1966 г. Фонд совершил кредитно-валютные операции на сумму в 12 820 млн. долл. с 59 государствами. Из общей суммы продажи иностранной валюты приходится (млн. долл.): на Великобританию — 4884, США — 1598, Индию — 1000, Бразилию — 503. В январе — октябре 1966 г. наиболее крупные кредиты предоставлены (млн. долл.): США — 638,2, Индии — 225, Великобритании — 122,5; за этот же период государства купили у Фонда канадских долларов на сумму 444 млн. долл., США, итальянских лир — на 307,8 млн. долл., западногерманских марок — на 201,5 млн. долл. На очередной ежегодной сессии Советов управляющих МВФ, МБРР, МФК и МАР, состоявшейся в сентябре 1966 г. в Вашингтоне, обсуждались гл. обр. недостатки существующей системы международных расчетов и состояние валютных отношений в капиталистическом мире; в частности, обсуждалось предложение США о созыве международной финансовой конференции. Н. Смирнов.

Программа развития ООП. Создана в ноябре 1965 г. в результате объединения Расширенной программы технической помощи и Специального фонда ООН для оказания технико-экономической и научной помощи развивающимся странам в форме осуществления отдельных проектов, направления экспертов, предоставления стипендий для обучения и т. д. Финансовой основой программы являются добровольные взносы государств-членов ООН и ФРГ. В январе 1967 г. соответствующие обязательства на 1967 г. приняли 111 государств, обязательства превысили 170 млн. долл. С учетом неиспользованных средств за прошлые годы Программа развития ООН располагает средствами в пределах 700—750 млн. долл. К 1967 г. общее количество проектов, принятых и исполнено, составляло 727 (Африка — 248 проектов, Азия и Дальний Восток — 182, Ближний и Средний Восток — 53). В 1965 г. по линии Расширенной программы технической помощи и Спецфонда ООН в развивающиеся страны было направлено 5633 эксперта, им было предоставлено 3082 стипендии для обучения, в т. ч. 430 стипендий предоставил СССР. Н. Смирнов.

Международный банк реконструкции и развития (МБРР) — специализированное учреждение ООН. Создан в 1944 г. Начал функционировать с 1946 г. На 30 июня 1966 г. членами банка были 104 страны. СССР не входит в МБРР. В 1965/66 финансовом году членами банка стали Малави, Замбия и Сингапур; в июне 1966 г. возобновила свое членство в МБРР Индонезия. Уставной фонд, который образован из взносов стран-членов, на 30 июня 1966 г. составлял 22 426 млн. долл. Наибольшие взносы имели (в млн. долл.): США — 6350, Англия — 2600, ФРГ — 1280, Франция — 1050, Индия — 800, Япония — 772,6, Канада — 750, Ита-

лия — 666. На долю США приходится 25,5% общего количества голосов в банке, Англии — 10,5%, ФРГ — 5,22%, Франции — 4,3% (каждая страна-член имеет 250 голосов плюс один голос за каждые 100 тыс. долл. квоты). Президент МБРР — Дж. Вудс (США). Местонахождение органов управления — Вашингтон. Банк предоставляет займы странам-членам на определенные цели под гарантию правительств и контролирует их использование. Обычная учетная ставка по займам — 6%. Страны-получатели обязаны давать банку подробные отчеты об использовании займов, разрешать инспекцию финансируемых объектов, предоставлять экономическую информацию.

За период своей деятельности с 1946 г. по 30 июня 1966 г. МБРР подписал соглашения о предоставлении 461 займа на сумму в 9793,8 млн. долл. Эта сумма распределялась следующим образом (в млн. долл.): Азия — 3257,6, Латинская Америка — 2646,5, Европа — 2095,8, Африка — 1273,4, Австралия — 417,7. На развитие транспорта было выделено 3246 млн. долл., на развитие электроэнергетики — 3260 млн. долл. В 1965/66 финансовом году банк предоставил 37 займов на сумму 839,2 млн. долл. Страны Латинской Америки получили 374,7, Азии — 171, Африки — 141, Европы — 90, Новая Зеландия — 62,5 млн. долл.

В сентябре 1966 г. в Вашингтоне состоялась очередная сессия советов управляющих МБРР, МВФ, МФК и МАР. На сессии обсуждались меры по укреплению нынешней валютной системы капиталистического мира, основывающейся на американском долларе и английском фунте стерлингов. Вновь обсуждался вопрос о создании новой валютной единицы для облегчения международных расчетов. Дж. Вудс сообщил об истощении дефицитных фондов МБРР, связав это, в частности, с политикой ограничения кредита в США. Финансовые трудности, подчеркнул президент МБРР, серьезно ограничивают способность промышленно развитых стран предоставлять помощь развивающимся странам. Делегаты 34 африканских государств призвали МБРР и МВФ снизить учетные ставки по займам развивающимся странам, использовать резервы для оказания экономической помощи, а также провести «справедливую реформу» международной системы расчетов. Министр финансов Сьерра-Леоне Р. Кинг высказал серьезную озабоченность в связи с ростом учетной ставки Банка и заявил, что правительство Сьерра-Леоне выступает против ее увеличения с 5,5% до 6%. Представитель Западноафриканского платежного союза подчеркнул, что стабилизация цен на товары, экспортируемые из развивающихся стран, — наиболее действенный путь оказания помощи. Сессия в принципе согласилась, что промышленно развитые страны должны увеличить свои вклады в МФК — филиал МБРР. 19 октября МБРР объявил о предоставлении МФК займа в сумме 100 млн. долл. на 15 лет, включая 3-летний льготный период. *Н. Смирнов.*

Международная ассоциация развития (МАР) — специализированное учреждение ООН. Создана в 1960 г. в качестве филиала МБРР. Предоставляет кредиты и займы правительствам развивающихся стран на более льготных условиях, чем МБРР. На 30 июня 1966 г. насчитывала 96 членов. СССР не входит в МАР. Общие финансовые ресурсы МАР (на 30 июня 1966 г.) — 1687 млн. долл., в т. ч. подписка на капитал — 784 млн. долл. Размеры взносов стран-членов пропорциональны их квотам в МБРР. Самые большие суммы подписки имеют (в млн. долл.): США — 320,3, Англия — 131,3, Франция — 53, ФРГ — 53. Количество голосов в МАР определяется, как и в МБРР, величиной подписки. США имеют св. 26% голосов, Англия — ок. 11%. Президент МАР — Дж. Вудс (США); одно-

временно он является президентом МБРР и МФК. Местонахождение органов управления — Вашингтон. МАР предоставляет развивающимся странам займы и кредиты в свободно конвертируемой валюте или в необратимых валютах этих стран. Как правило, предоставляются беспроцентные займы сроком на 50 лет со взиманием только комиссионных в размере 0,75% годовых.

К 30 июня 1966 г. МАР предоставила 89 кредитов 32 странам, всего на сумму 1365 млн. долл., в т. ч. (млн. долл.): странам Азии — 1046,4, Африки — 145,1, Латинской Америки — 108, Европы — 65,7. 535,7 млн. долл. выдано на развитие транспорта, 259 млн. долл. — сельского и лесного хозяйства, а также рыболовства, 108 млн. долл. — энергетики, 246 млн. долл. — других отраслей промышленности. В 1965/66 финансовом году кредиты были предоставлены 12 странам на общую сумму 284 млн. долл. Страны Азии получили (млн. долл.) — 248,2, Африки — 28,4, Латинской Америки — 7,2. Отраслевое распределение кредитов (млн. долл.): на развитие транспорта — 72,1, электроэнергетики — 23,0, других отраслей промышленности — 125 (в т. ч. Индии для импорта промышленного оборудования — 100), сельского хозяйства — 31,7. Начиная с 1964 г. МБРР передает часть своей прибыли МАР для пополнения ее финансовых ресурсов. В 1966 г. МБРР передал МАР 75 млн. долл. *Н. С.*

Международная финансовая корпорация (МФК) — специализированное учреждение ООН. Создана в 1956 г. в качестве филиала МБРР. Предоставляет займы частным предпринимателям в неконвертируемой валюте, не требуя гарантий правительств соответствующих стран. Сроки предоставленных займов колеблются от 5 до 15 лет. На 1 февраля 1966 г. в составе МФК было 81 государство. СССР не входит в корпорацию. Уставной капитал МФК на 1 февраля 1966 г. — 99,3 млн. долл. Наиболее крупные взносы имели (млн. долл.): США — 35,2, Англия — 14,4, Франция — 5,8, Индия — 4,4, ФРГ — 3,6. Каждая страна-член располагает 250 голосами плюс один голос за каждые 100 тыс. долл. квоты; на долю США приходится ок. 30% общего количества голосов, Великобритании — св. 12%. Председатель директората МФК — президент МБРР (Дж. Вудс, США). Штаб-квартира — в Вашингтоне.

К 1 января 1966 г. МФК предоставила 109 займов 34 странам на сумму 146,7 млн. долл. Географически инвестиции распределялись следующим образом: 56% пришлось на страны Латинской Америки, 22% — на страны Азии (включая весь Ближний Восток), 13,6% — на страны Африки. В 1965/66 финансовом году предоставлено 36 млн. долл. Начиная с 1964 г. МБРР передает МФК часть своей прибыли. В октябре 1966 г. он предоставил МФК заем в сумме 100 млн. долл. сроком на 15 лет. *Н. С.*

Международная торговая палата (МТП) — международная неправительственная организация, в которой участвуют организации деловых кругов и отдельные крупные фирмы 65 стран. Создана в 1919 г. Организуя встречи представителей деловых кругов для обсуждения проблем экономических отношений между странами и вырабатывает соответствующие рекомендации. Штаб-квартира МТП — в Париже. СССР в МТП не участвует.

В июне 1966 г. Исполнительный комитет МТП организовал в Париже совещание представителей деловых кругов из 20 стран для обсуждения таких проблем, как расширение мировой торговли, состояние переговоров в рамках «раунда Кеннеди» о снижении пошлин, разработка международного антидемпингового зако-

подательства, слияние и укрупнение фирм стран ЕЭС, транспортные тарифы в странах «общего рынка», примененно антitrustовских законов. Кроме того, были заслушаны доклады о текущем экономическом положении Англии, ФРГ, Италии и США. А. Р.

Международное агентство по атомной энергии (МАГАТЭ) — международная организация, созданная с целью способствовать возможно более широкому использованию атомной энергии в мирных целях. Создана в 1957 г. Входит в систему ООН. Членами агентства в 1966 г. являлись 96 государств, в т. ч. СССР. В 1966 г. в МАГАТЭ были приняты Сьерра-Леоне, Сингапур и Уганда. Ген. директор МАГАТЭ — С. Эклунд (Швеция). Местопребывание руководящих органов — Вена.

21—28 сентября 1966 г. в Вене состоялась 10-я, юбилейная сессия Генеральной конференции МАГАТЭ. Руководитель советской делегации А. М. Петросьянц считал послание председателя Совета Министров СССР А. Н. Косыгина. В послании говорилось, что Советское правительство придает важное значение международному сотрудничеству в области мирного использования атомной энергии, подчеркивалась необходимость запрещения атомного оружия, что особенно актуально в условиях, когда американская военщина расширяет агрессивную войну во Вьетнаме; другими актуальными задачами, как указывалось в послании, являются предотвращение дальнейшего распространения ядерного оружия и достижение договоренности о запрещении подземных испытаний такого оружия.

В 1966 г. 25 стран в той или иной степени включились в систему гарантий и инспекций МАГАТЭ; система охватывала 56 атомных реакторов суммарной мощностью 2,5 млн. кВт, при общей мощности действующих в мире энергетических реакторов 8 млн. кВт.

Принята программа работы агентства на 1967—68 гг. Общая мощность действующих в мире энергетических реакторов, согласно расчетам МАГАТЭ, возрастет до 30 млн. кВт в 1970 г. и 200 млн. кВт в 1980 г. В этой связи важными направлениями деятельности этой организации будут исследования по экономике ядерной энергетики, ресурсам ядерного топлива — урана и тория, по опреснению соленых вод с помощью атомной энергии, а также осуществление гарантий и инспекций. Председателем реконструированного Совета управляющих, в который входят представители 25 стран, избран представитель ИНР В. Биллиг, а его заместителями — представители Туниса и Австрии.

Бюджет МАГАТЭ на 1967 г. утвержден в размере 11 899,5 тыс. долл., в т. ч. административный (обязательные взносы стран-членов) — 9491,5 тыс. долл., оперативный (взносы на добровольных началах) — 2408 тыс. долл. Кроме того, 52 страны согласились добровольно внести в общий фонд МАГАТЭ 1250 тыс. долл. Указывалось на то, что темпы роста бюджета (10% ежегодно) чрезмерно высоки, причем св. 80% административных расходов идут на оплату персонала. В. Андреев.

Комитет ООН по использованию космического пространства в мирных целях. Учрежден на 14-й сессии Генеральной Ассамблеи в 1959 г. Состоит из 28 государств-членов, включая СССР, США, Великобританию и Францию. Имеет 2 подкомитета: юридический и научно-технический, в которые входят представители всех его 28 членов. В 1966 г. функционировала также рабочая группа в составе всех членов Комитета. Перед этой группой была поставлена задача изучить желательность, организацию и цели международной конференции по исследованию и мирному использованию космического пространства (предложение о созыве

конференции было сделано СССР на 7-й сессии Комитета в 1965 г.). Рабочая группа заседала в Нью-Йорке 18—25 января. Она рекомендовала, чтобы Международная конференция была созвана в 1967 г. 12 апреля Комитет утвердил эти рекомендации рабочей группы. На заседании в Нью-Йорке 6 сентября рабочая группа одобрила предварительную повестку дня намечаемой Международной конференции и рекомендовала, чтобы эта конференция состоялась в первой половине сентября 1967 г.

Сессия научно-технического подкомитета состоялась 18—27 апреля в Женеве. Основное внимание этой сессии было уделено проблемам развития космической метеорологии и создания мировой системы связи с использованием искусственных спутников Земли, включая вопрос о создании международной гражданской системы навигации с помощью искусственных спутников земли. Изучение этих вопросов было решено продолжить. Подкомитет отметил также успешную деятельность созданного в Тумбе (Индия) под эгидой ООН полигона для запуска зондирующих ракет. Этот полигон имеет важное значение, поскольку он расположен в экваториальной зоне и удобен для организации службы погоды. СССР безвозмездно поставил для этого полигона электронную вычислительную машину и вертолет.

Сессия юридического подкомитета происходила в Женеве 12 июля — 4 августа и в Нью-Йорке 12—16 сентября. На этой сессии подкомитет рассмотрел проект международного договора о принципах, регулирующих деятельность государств в области исследования и использования космического пространства, Луны и др. небесных тел, предложенный СССР, и проект договора, регулирующего исследование Луны и др. небесных тел, предложенный США, а равно все предложения, внесенные его членами в отношении отдельных статей такого договора. Были согласованы 9 статей проекта договора, предусматривающие сохранение за государством — участником договора, в регистр которого занесен объект, запущенный в космическое пространство, юрисдикции и контроля над таким объектом и его экипажем во время их нахождения в космическом пространстве или на небесном теле; запрещение выводить на орбиту вокруг Земли любые объекты с ядерным оружием или любыми другими видами оружия массового уничтожения и устанавливать там военные базы; запрещение загрязнения космического пространства и небесных тел, а также недопущение неблагоприятных изменений земной среды вследствие доставки на Землю кеземного вещества и создания потенциально вредных помех деятельности других государств — участников договора в деле мирного исследования и использования космического пространства и небесных тел, включая Луну; международная ответственность государств — участников договора за ущерб, который могут причинить запущенные ими в космическое пространство объекты другим государствам; оказание космонавтам, которые рассматриваются как посланцы всего человечества, в случае аварии, бедствий или вынужденной посадки, всемерной помощи; положение о том, что космическое пространство и небесные тела, включая Луну, не могут быть присвоены ни одним государством путем ли провозглашения суверенитета на них, использования или оккупаций или каким-либо иным путем и др. Согласно статье соответствуют содержанию советского проекта договора. Остались, однако, нерешенными ряд важных вопросов, в частности создание станций слежения за полетами космических объектов, запускаемых с Земли. СССР предложил, чтобы государствам — участникам договора, которые осуществляют деятель-

ность в области исследования и использования космического пространства, были предоставлены равные условия в отношении наблюдения за полетом космических объектов. НРБ и ЧССР поддержали предложение СССР. США и их сторонники возражали против этого предложения СССР. Они настаивали на том, чтобы вопрос о создании станций слежения за полетом космических объектов решался путем двусторонних переговоров, мотивируя тем, что советское предложение якобы ограничивает суверенитет государств, не допускающих космические объекты. В действительности, однако, в советских предложениях речь идет лишь о том, что если такое право создавать станции слежения будет предоставлено какому-то государству — участнику договора, то оно должно быть предоставлено и всем другим участникам этого договора без какой-либо дискриминации. Нерешенным остался также и вопрос о предоставлении информации, получаемой в результате космических исследований.

На 8-й сессии Комитета, состоявшейся в Нью-Йорке 19 сентября, были одобрены предложения рабочей группы относительно созыва в 1967 г. Международной конференции по исследованию и мирному использованию космического пространства. Комитет рекомендовал, чтобы эта конференция состоялась в Вене и назначил консультативную группу экспертов для подготовки плана конференции в составе представителей Австралии, Болгарии, Бразилии, Индии, Италии, ОАР, Румынии, СССР, США, Франции, ЧССР, Швеции и Японии. Комитет решил передать доклады своих подкомитетов на рассмотрение Генеральной Ассамблеи.

М. Шендяпин.

Специальный комитет по осуществлению Декларации о предоставлении независимости колониальным странам и народам. Учрежден Генеральной Ассамблеей 27 ноября 1961 г. в целях изучения вопроса и подготовки предложений и рекомендаций о применении принятой 14 декабря 1960 г. на 15-й сессии Генеральной Ассамблеи по инициативе СССР Декларации о предоставлении независимости колониальным странам и народам. Состоит из представителей 24 государств (Австралийский Союз, Берег Слоновой Кости, НРБ, Великобритания, Венесуэла, Дания, Индия, Ирак, Иран, Италия, Камбоджа, Мали, Мальгашская Республика, ПНР, Сирия, СССР, США, Сьерра-Леоне, Танзания, Тунис, Уругвай, Чили, Эфиопия, СФРЮ). Колонизаторы и их сторонники находятся в Комитете в меньшинстве. Это позволило Комитету принять ряд положительных рекомендаций по колониальным вопросам.

В 1966 г. Комитет 24-х, кроме заседаний в Нью-Йорке, выезжал в Африку, где заседал в Дар-эс-Саламе (Танзания) 22—30 мая, в Могадишо (Сомали) 31 мая — 3 июня, Аддис-Абебе (Эфиопия) 4—9 июня, Каире (ОАР) 9—16 июня, Алжире (Алжир) 16—22 июня.

6 апреля Комитет 24-х обсудил вопрос о Юж. Родезии. Комитет пришел к выводу, что содействие правительства ЮАР и Португалии в организации поставок нефти и нефтепродуктов в Юж. Родезию, вопреки призыву Совета Безопасности от 20 ноября 1965 г. к государствам — членам ООН воздерживаться от таких поставок, свидетельствует о провале политики Великобритании в организации экономических санкций. 31 мая Комитет обратился к Совету Безопасности с просьбой применить санкцию в отношении Юж. Родезии.

Констатируя, что Великобритания не выполнила рекомендацию Генеральной Ассамблеи от 11 декабря 1963 г. создать временное правительство для Адена и протектората Адена после всеобщих выборов и установить дату предоставления независимости. Коми-

тет осудил репрессивные действия английских властей, которые проводили массовые аресты на этой территории.

Рассмотрев вопрос о Басутоленде, Бечуаналенде и Свазиленде, Комитет призвал правительство Великобритании гарантировать, что независимость, которая будет предоставлена этим территориям, должна быть основана на свободном волеизъявлении их народов. Он обратил также внимание Совета Безопасности на то, что политика расистского правительства ЮАР создает угрозу независимости этих территорий. 9 июня Комитет рекомендовал Совету Безопасности предпринять шаги к тому, чтобы обеспечить ликвидацию в ЮЗА всех военных баз и вывод оттуда всех военных установок. Он учредил подкомитет, которому поручил изучить положение и рекомендовать в кратчайший срок предоставить независимость ЮЗА. Представители США, Италии и Дании от голосования воздержались. Представители Великобритании и Австралии не участвовали в обсуждении этого вопроса. 15 сентября Комитет рекомендовал, чтобы ООН взяла на себя ответственность за управление ЮЗА до установления независимости этой территории.

Комитет обсудил вопрос об Анголе, Мозамбике и др. португальских колониях в Африке и рекомендовал Совету Безопасности объявить обязательными для всех государств рекомендации 20-й сессии Генеральной Ассамблеи о применении ряда мер в отношении правительства Португалии. Он предложил всем государствам, в частности союзникам Португалии — членам империалистического военного блока НАТО, прекратить поставки в Португалию оружия и материалов для производства оружия.

22 июня Комитет обратился ко всем государствам с призывом оказать материальную и моральную помощь национально-освободительным движениям в колониях и зависимых территориях и рекомендовал Совету Безопасности принять принудительные меры против Португалии, ЮАР и режима расистского меньшинства в Юж. Родезии. 12 августа Комитет рекомендовал включить в повестку дня 21-й сессии Генеральной Ассамблеи вопрос о деятельности иностранных компаний на колониальных территориях на юге Африки. Советский Союз последовательно выступал в Комитете за скорейшее осуществление Декларации о предоставлении независимости колониальным странам и народам.

М. Ш.

Специальный Комитет ООН по операциям по поддержанию мира (Комитет 33-х). Создан на 19-й сессии Генеральной Ассамблеи в соответствии с резолюцией от 18 февраля 1965 г. в составе 33 государств — членов ООН, включая СССР, ВНР, ПНР, СРР, ЧССР, СФРЮ, США, Великобританию и Францию. Комитету было поручено рассмотреть вопрос об операциях по поддержанию мира во всех его аспектах, включая пути преодоления финансовых затруднений ООН. СССР, хотя и согласился участвовать в работе Комитета 33-х, но заявил, что Генеральная Ассамблея не может принимать никаких решений относительно практических мер по поддержанию международного мира, поскольку в соответствии со статьей 11-й и главой 7-й Устава ООН право принимать такие решения входит в исключительную компетенцию Совета Безопасности. В 1966 г. состоялось только четыре заседания Комитета 33-х, а также несколько заседаний Рабочей группы этого Комитета. Представитель Швеции высказался в том плане, что хотя решения о мерах по поддержанию или восстановлению мира может принимать лишь Совет Безопасности, но вопрос о распределении расходов на проведение таких мероприятий должна решать Генеральная Ассамблея. Поскольку это ставит Совет Безопасности в подчиненное положение по отношению

и Генеральной Ассамблее, что противоречит Уставу ООН, никто из членов Комитета не выступил в поддержку этой идеи. Никаких рекомендаций Генеральной Ассамблее Комитет 33-х не сделал. Информационный доклад Комитета 33-х был представлен на рассмотрение 21-й сессии Генеральной Ассамблеи ООН.

Научный комитет ООН по действию атомной радиации. Учрежден Генеральной Ассамблеей ООН в 1955 г. в составе 15 государств (Австралия, Англия, Аргентина, Бельгия, Бразилия, Индия, Канада, Мексика, ОАР, СССР, США, Франция, ЧССР, Швеция, Япония) в целях изучения воздействия ионизирующего излучения на человека и окружающую его среду. 16-я сессия Комитета состоялась в Нью-Йорке 6—17 июня 1966 г. Комитет рассмотрел вопросы о радиации как естественной, так и вызываемой деятельностью человека в этой области (атомные электростанции и т. д.) и об опасности генетического воздействия в результате облучения человека ионизирующей радиацией. Информацию и свои соображения по этим вопросам Комитет изложил в своем докладе 21-й сессии ГА ООН.

Конференция ООН по торговле и развитию (United Nations Conference on Trade and Development — ЮНКТАД) — орган Генеральной Ассамблеи ООН. Создана в 1964 г. Участниками ЮНКТАД являются государства, входящие в ООН, его специализированные учреждения или МАГАТЭ. Конференция созывается раз в три года. Постоянный орган Конференции — Совет по торговле и развитию (из 55 членов) — учрежден как часть аппарата ООН. Ген. секретарь Конференции — Р. Преббл (Бразилия).

В январе — феврале 1966 г. в Нью-Йорке проходила 3-я сессия Совета по торговле и развитию. В ходе возникшей дискуссии представители развивающихся стран отмечали, что рекомендации Женевской конференции выполнялись крайне медленно, в результате чего экономическое положение развивающихся стран продолжало ухудшаться. Представители ведущих западных держав потребовали пересмотреть принципы международных торговых отношений и торговой политики, провозглашенные Женевской конференцией 1964 г. Квалифицируя их как «чрезмерно категоричные» и «ирреалистичные», представители западных стран настаивали на разработке новых принципов. В августе и сентябре в Женеве состоялась 4-я сессия Совета. Выступивший с докладом Р. Преббл отметил, что средний темп роста экономики развивающихся стран был ниже минимума, намеченного «Декадой развития ООН» (5% в год), что выполнение рекомендаций Женевской конференции отставало от растущих потребностей развивающихся стран, причем главная вина за это ложится на развитие капиталистических государств. Представители ряда развивающихся стран положительно оценивали развитие своей торговли с социалистическими государствами, обращая внимание на высокие темпы ее роста; с особым удовлетворением отмечалось, что социалистические государства расширяют закупки как традиционных товаров развивающихся стран, так и продукции их молодой промышленности. Обсуждение вопроса о принципах международных торговых отношений, выдвинутого западными державами на 3-й сессии Совета, из-за серьезных разногласий было перенесено на 1967 г. А. Р.

Комитет экспертов по рассмотрению финансового положения ООН и специализированных учреждений (Комитет 14). Учрежден в соответствии с резолюцией 20-й сессии Генеральной Ассамблеи в составе экспертов 14 государств — членов ООН (Англия, Аргентина, Бразилия, Венгрия, Индия, Италия, Канада, Нигерия,

ОАР, Сенегал, СССР, США, Франция, Япония). Комитету поручалось рассмотреть представленный Генеральным секретарем ООН анализ финансового положения ООН, а также изучить всю совокупность бюджетных проблем ООН и связанных с ООН других международных организаций, имея в виду рационализацию и координацию их деятельности с должным учетом как потребностей, так и расходов. Со 2 февраля по 25 марта Комитет 14 заседал в Женеве, с 5 июня по 19 июля — в Нью-Йорке. Комитет изучил финансовое положение ООН и пришел к выводу, что дефицит ООН значительно ниже той суммы, которую назвал Генеральный секретарь ООН в своем докладе 20-й сессии ГА (104 млн. долл. США) и составляет от 31,9 до 53,3 млн. долл. Этот дефицит возник вследствие крупных расходов на содержание «чрезвычайных вооруженных сил» ООН на Среднем Востоке, посланных туда не по решению Совета Безопасности, а по рекомендации Генеральной Ассамблеи, что является нарушением Устава ООН, и на так наз. «операции ООН» в Конго, которые хотя были начаты по решению Совета Безопасности, но проводились в целях, противоречащих тем, которые имел в виду Совет Безопасности. СССР и др. социалистические страны отказались участвовать в финансировании «чрезвычайных вооруженных сил» и «операции ООН» в Конго. Франция и некоторые другие страны также отказались участвовать в финансировании этих операций.

Комитет 14 рассмотрел также такие вопросы, как подготовка бюджетов ООН и других международных организаций, бюджетный цикл, ревизия и инспекция, стандартизация номенклатуры, программы, координация деятельности, созыв международных конференций, включая места их проведения, административные расходы и внебюджетные программы. Комитет, в частности, рекомендовал, чтобы все специализированные учреждения, бюджеты которых составляют на один год, перешли на двухгодичный бюджет, что в какой-то мере ограничивает рост расходов этих учреждений; чтобы была создана инспекционная группа для расследования всех вопросов, имеющих отношение к эффективности услуг и надлежащему использованию средств; чтобы каждая организация перешла на долгосрочную систему планирования (св. 6 лет); чтобы деятельность органов ООН и специализированных учреждений в экологической области, в частности в области оказания технической помощи развивающимся странам, в социальной, культурной и др. областях лучше координировалась; чтобы составлялось твердое расписание международных конференций с таким расчетом, чтобы в одно и то же время созывалась только одна крупная конференция, так как одновременный созыв нескольких конференций влечет за собой крупные дополнительные расходы. Доклад Комитета 14 с его рекомендациями был представлен на рассмотрение 21-й сессии ГА ООН. М. Шендяшк.

Комитет 18 государств по разоружению. Учрежден в 1961 г. на основе резолюции 16-й сессии Генеральной Ассамблеи ООН в составе 5 социалистических государств (СССР, НРБ, ПНР, СРР, ЧССР), 5 западных государств — членов НАТО (США, Великобритания, Франция, Италия, Канада) и 8 нейтралистских (неприсоединившихся) государств (Бирма, Бразилия, Индия, Мексика, Нигерия, ОАР, Швеция, Эфиопия). В 1966 г., как и в прошлые годы, Франции участия в работе Комитета 18 не принимала.

В 1966 г. Комитет заседал в Женеве с 27 января по 10 мая и с 14 июня по 25 августа. СССР выступил с конкретной инициативой безотлагательного заключения договора о нераспространении ядерного оружия; о запрещении подземных испытаний ядерного оружия

на основе использования для контроля национальных средств обнаружения подземных ядерных взрывов. СССР предложил также, чтобы Комитет 18 рассмотрел вопрос о полной ликвидации иностранных баз на территориях любой страны и о выводе иностранных войск с территории любого государства и выдвинул ряд других конструктивных предложений. В связи с катастрофой американского бомбардировщика над побережьем Испании в январе 1966 г., когда на территорию Испании и в прибрежные воды Средиземного моря упали 4 водородные бомбы, СССР выступил за немедленное прекращение полетов самолетов с ядерным оружием на борту за пределами национальных границ государств, которым принадлежат такие самолеты.

В соответствии с резолюциями 20-й сессии ГА Комитет 18 в 1966 г. сосредоточил внимание на 2 вопросах — нераспространение ядерного оружия и необходимость приостановить испытания ядерного и термоядерного оружия. Правительство СССР представило проект договора, принятие которого полностью закрыло бы все пути для дальнейшего распространения ядерного оружия. В соответствии со статьей 1-й этого проекта государства, обладающие ядерным оружием, обязуются не передавать это оружие в любой форме — непосредственно или косвенно — в распоряжение государств, не обладающих ядерным оружием. Государства, не обладающие ядерным оружием в соответствии со ст. 2-й советского проекта обязуются не производить и не подготавливать производство ядерного оружия и воздерживаться от получения такого оружия непосредственно или косвенно через третьи государства или группировки государств. Правительство США предложило свой проект договора, основное отличие

которого от советского состояло в том, что в нем ничего не говорилось о запрещении предоставлять государствам, не обладающим ядерным оружием, права участвовать во владении, распоряжении и использовании такого оружия. Следовательно, осталась лазейка для допуска к ядерному оружию государств — членов НАТО, не обладающих ядерным оружием, прежде всего ФРГ. Поскольку США и их сторонники в Комитете 18 не проявили готовности договориться по этому важному вопросу, проект договора о нераспространении ядерного оружия остался не согласованным.

В вопросе о прекращении подземных испытаний США продолжали настаивать на международном контроле, как непременном условии заключения соглашения. ОАР предложила заключить соглашение о запрещении подземных испытаний ядерного оружия мощностью выше 4,75 магнитуд и установить мораторий на взрывы выше этой мощности. СССР принял это предложение ОАР. Но США и их союзники не согласились с предложением ОАР. В течение 1966 г. вследствие сопротивления США Комитет 18 не продвинулся в решении проблемы запрещения применения или испытаний ядерного оружия, в создании зон, свободных от ядерного оружия и вопроса относительных иностранных военных баз на территориях любых государств. На ход переговоров наложила также свой отрицательный отпечаток агрессия США во Вьетнаме. Однако, несмотря на отсутствие практического успеха, сессии Комитета 18 были полезными, ибо они позволяли еще раз показать народам мира стремление СССР добиться скорейшего достижения соглашения по наиболее насущным проблемам разоружения.

М. Шендяпин.

ПОЛИТИЧЕСКИЕ, ЭКОНОМИЧЕСКИЕ И ВОЕННЫЕ ОРГАНИЗАЦИИ, ВАЖНЕЙШИЕ МЕЖДУНАРОДНЫЕ КОНФЕРЕНЦИИ

А. Агрессивные блоки

Североатлантический союз (организация Североатлантического договора — North Atlantic Treaty Organization — НАТО) — замкнутая агрессивная военно-политическая группировка, созданная на основе договора, подписанного 4 апреля 1949 г. в Вашингтоне. Участники: США, Великобритания, Франция, Италия, Канада, Бельгия, Нидерланды, Люксембург, Норвегия, Дания, Исландия, Португалия, с 1952 г. — Греция, Турция и с 1955 г. — ФРГ. С 1966 г. Франция в военной организации Североатлантического союза участия не принимает.

Верховный руководящий орган НАТО — сессия Совета НАТО; в заседаниях сессии участвуют обычно министры иностранных дел с привлечением министров обороны и министров финансов стран — участниц пакта; сессии созываются два раза в год. В период между сессиями Совета деятельностью НАТО фактически руководят в настоящее время два органа: Постоянный совет и Комитет планирования обороны. Постоянный совет занимается политическими вопросами блока и состоит из представителей всех государств — членов НАТО в ранге послов. Постоянному совету подчинены международный секретариат, являющийся его исполнительным органом, и военный комитет (в него входят начальники генеральных штабов стран — участниц, кроме Франции, а также Исландии, не имеющей вооруженных сил). Комитет планирования обороны, состоящий из представителей стран — участниц НАТО, кроме Франции, создан в конце 1966 г. как орган, параллельный совету НАТО, для рассмотрения всех военных вопросов блока, в связи с отказом Франции от участия в всеянной организации НАТО.

Генеральный секретарь НАТО с 1964 г. — М. Бронзо (Италия). Верховный главнокомандующий объединенными вооруженными силами НАТО в Европе с 1 января 1963 г. — генерал Лемитцер (США); главнокомандующий объединенными вооруженными силами НАТО в Центр. Европе с 1 июля 1966 г. назначен генерал фон Кильманзег (ФРГ); главнокомандующий вооруженными силами на Атлантике с мая 1965 г. — адмирал Мурер (США), в зоне пролива Ла-Манш с февраля 1963 г. — адмирал Вуд (Великобритания). Штаб-квартира Совета НАТО находится в Брюсселе, штаб верховного главнокомандующего вооруженными силами НАТО в Европе — в Касто (предместье Брюсселя).

В 1966 г. кризисные явления в Североатлантическом союзе значительно обострились в результате выхода Франции из интегрированной военной организации Союза. Правительство Франции, объявившее об этом 29 марта, одновременно потребовало, чтобы к 1 апреля 1967 г. американские и канадские войска покинули территорию Франции и ликвидировали на ней все военные базы.

7—8 июня 1966 г. в Париже состоялась очередная сессия Совета НАТО. В центре ее внимания были проблемы, вызванные решением Франции о выходе из военной организации блока. Представители США на сессии оказали на Францию давление, безуспешно пытаясь вынудить ее отказаться от принятого решения. В связи с твердой позицией Франции Совет НАТО постановил перевести штаб верховного главнокомандующего вооруженными силами НАТО в Европе из Парижа в страны Бенлюкса (имелась в виду Бельгия); слить командование объединенными военно-воздушными и сухопутными силами НАТО в Центр. Европе; ликвидировать «постоянную военную группу» (Фран-

ция, Англия, США), функционировавшую ранее при Военном комитете, ее обязанности возложены на Военный комитет; перенести военный колледж НАТО из Парижа в Рим.

25—26 июля в Париже проходило совещание министров обороны стран — участниц НАТО, которое по предложению США рассматривало вопросы о военных программах и методах планирования численности войск и вооружений на ближайшие 5 лет (во время которого США рассчитывают связать страны — участницы НАТО военными обязательствами и таким путем воспрепятствовать возможному выходу ряда стран из блока в 1969 г., когда страны — участницы НАТО согласно Североатлантическому договору получают право покинуть организацию). На совещании министр обороны США Макнамара продолжал запугивать «угрозой с Востока». Военный министр ФРГ фон Хассель настаивал на продолжении курса «атомного устрашения и стратегии переднего края».

1 октября правительство Франции официально прекратило участие в работе военного комитета НАТО в Вашингтоне.

14—18 ноября в Париже проходила 12-я ежегодная конференция парламентариев стран НАТО. На ней были одобрены доклад политического комитета о превращении конференции парламентариев стран НАТО в политическо-пропагандистский придаток НАТО — в атлантическую ассамблею. Доклад в устав ассамблеи были переданы на рассмотрение Совета НАТО. Конференция приняла также ряд рекомендаций, в т. ч. о военном и экономическом укреплении флангов атлантического фронта, о необходимости начать переговоры с Францией об использовании так называемой инфраструктуры НАТО (склады, коммуникации, нефтепровод) на французской территории и ее воздушного пространства вооруженными силами НАТО. Отдавая должное росту настроений в Европе в пользу нормализации отношений с социалистическими странами, конференция рекомендовала Совету НАТО принять конкретные меры, которые могли бы привести к установлению здоровых отношений с Восточной Европой в экономическом, политическом и культурном плане.

15—16 декабря в Париже состоялась зимняя сессия Совета НАТО. В центре ее внимания была реорганизация органов союза. Страны-участницы решили создать в НАТО два постоянных органа ядерного планирования: комитет по вопросам ядерной обороны и подчиненную ему группу ядерного планирования. Комитет по вопросам ядерной обороны (в работе Комитета принимают участие страны — участницы НАТО, кроме Франции, Люксембурга, Исландии) призван заниматься проблемами общей политики НАТО по вопросам ядерной стратегии. Группа ядерного планирования должна разрабатывать вопросы ядерной стратегии в деталях. Она состоит из 7 представителей стран НАТО. Четыре из них (США, Англия, ФРГ, Италия) являются постоянными членами группы. Трех странам предоставлены места непостоянных членов, они будут заменяться каждые полтора года. Непостоянными членами группы на первый срок (с 1 января 1967 г. по 30 июня 1968 г.) избраны Бельгия, Нидерланды, Турция. Многие участники сессии вынуждены были признать отсутствие так называемой «угрозы с Востока», миф о которой послужил в свое время «основой» создания НАТО, признавали исследовать возможности разрядки напряженности в Европе, а также развития двусторонних отношений стран НАТО с социалистич. государствами в Европе. Это нашло отражение в официальном коммюнике сессии, где предлагается принять меры для установления лучших отношений с СССР и государствами Вост. Европы в политической, экономической, социальной, научной и культурной областях.

Министр иностранных дел Норвегии Льюнг подчеркнул, что политические аспекты сотрудничества в НАТО будут становиться все более важными. Гос. секретарь США Раск продолжал настаивать, чтобы страны — участницы НАТО оказали США помощь в их войне во Вьетнаме. Однако эти требования успеха не имели. Кув де Мюрвилль выступил против агрессии США во Вьетнаме, заявив, что война во Вьетнаме препятствует ослаблению напряженности и отрицательно сказывается на отношениях во всем мире. Сессия приняла официальное решение перевести политическую штаб-квартиру НАТО в Брюссель.

В 1966 г. военные расходы стран — участников НАТО, по официальным данным, выросли почти на 8 млрд. долл. и составили 82 169 млн. долл. Численность вооруженных сил всех стран — членов НАТО в 1966 г. составляла 5600 тыс. чел. Наиболее крупными военными контингентами обладали США — более 3 млн., ФРГ — 500 тыс., Турция — 450 тыс., Великобритания — 438 тыс., Италия — 376 тыс. чел.

В 1966 г. страны НАТО продолжали осуществлять меры по дальнейшему строительству, реконструкции и совершенствованию военных баз, модернизации различных видов вооружения. Страны — члены НАТО постоянно проводят совместные военные маневры и учения сухопутных, военно-воздушных и военно-морских сил, в том числе с условным применением различных типов ядерного вооружения.

А. Галин.

Западноевропейский союз (ЗЕС) — замкнутая военно-политическая группировка в составе Великобритании, Франции, ФРГ, Италии, Бельгии, Нидерландов и Люксембурга. Образован в 1955 г. на основе Парижских соглашений 1954 г. Тесно связан с НАТО. Председатель Совета ЗЕС — П. Армелль, Бельгия (с 1966 г., до этого — П. Вернер, Люксембург). Председатель Ассамблеи ЗЕС (собрание парламентариев стран-участниц) — В. Бадини-Конфаньери, Италия (с 1966 г., до этого — К. Шмид, ФРГ). Генеральный секретарь ЗЕС — К. фон Тельмензинген.

В 1966 г. состоялись четыре сессии Совета ЗЕС (15—16 марта, 27—28 июня, 30 сентября — 1 октября, 19—20 декабря). Представители Англии, Нидерландов и Бельгии выступали на них за согласование политики Запада по отношению к СССР и другим социалистическим странам. Английский представитель, в частности, заявил, что развитие двусторонних контактов западноевропейских государств с этими странами должно координироваться руководящими органами НАТО. Совет обсудил также деятельность ЕЭС и ЕАСТ, взаимоотношения между ними, перспективы переговоров в рамках «раунда Кеннеди» и ряд других проблем, в частности положение в Латинской Америке, обстановку в Африке, события в КНР.

На сессии Ассамблеи ЗЕС (13—17 июня) английский представитель Сэндис резко критиковал действия Франции, вышедшей из военной организации НАТО, требовал от французского правительства заверений, что «в случае агрессии или непосредственной угрозы» французские войска в ФРГ будут поставлены под командование НАТО, а также возмещения значительной части убытков от эвакуации войск НАТО с территории Франции. Признав необходимость смягчения напряженности в отношениях между Западом и Востоком, он, однако, осудил политику Франции в отношении социалистических стран. Французский представитель де Бургуэн заявил, что внешнеполитические акции его страны в последние годы «всегда были плодотворными». Ассамблея приняла резолюцию, в которой отмечается, что развитие двусторонних контактов между западноевропейскими государствами и социалистическими странами Европы может способствовать их «сближению».

Представитель ФРГ выступил за скорейшее осуществление в рамках Европейской организации по постройке и запуску космических ракет (ЕЛДО) проекта создания трехступенчатой ракеты для запуска искусственных спутников. Ассамблея рекомендовала продолжить деятельность ЕЛДО с тем, чтобы завершить начатые работы по созданию экспериментальной космической ракеты. Английский представитель предложил с целью укрепления «обороны Запада» создать в рамках ЗЕС флот атомных подводных лодок, снабженных обычным вооружением. Он призвал ФРГ принять участие в этом деле.

Другая сессия Ассамблеи ЗЕС (12—15 декабря) высказалась за поиски возможностей, которые позволили бы «устранить препятствия, мешающие развитию экономических и культурных связей между Востоком и Западом Европы», а также за изучение «мер экономического и финансового порядка», способствующих развитию отношений между странами европейского континента. Она рекомендовала Совету ЗЕС предпринять шаги, чтобы совместно с другими странами, входящими в НАТО, содействовать урегулированию нерешенных европейских проблем и с этой целью «установить контакты со странами — участниками Варшавского договора».

Ассамблея предложила Совету ЗЕС создать специальный комитет для обсуждения вопроса о последних в ЗЕС выхода Франции из военной организации НАТО, а также наблюдать за тем, чтобы шаги, предпринимаемые в области разоружения «не причинили ущерба» разработке ядерной политики НАТО; она приняла в числе других рекомендацию, которая предусматривает создание подводного ядерного флота, оснащенного обычным вооружением. Обсуждались также положение во Вьетнаме, вопрос о вступлении Англии в «общий рынок» и др. *А. Чернышев.*

Организация договора Юго-Восточной Азии (South East Asia Treaty Organization — SEATO) — агрессивный военный блок, создан в 1954 г. Его участники — США, Великобритания, Франция, Австралия, Новая Зеландия, Таиланд, Филиппины и Пакистан. Основная задача блока — борьба с национально-освободительным движением в странах Юго-Восточной Азии. Штаб-квартира — г. Банкок (Таиланд). Генеральный секретарь SEATO — филиппинский генерал Хесус Варгас (с июля 1965 г.).

11-я очередная сессия совета SEATO состоялась в Канберре 23—30 июня 1966 г. Обсуждались вопросы борьбы с национально-освободительным движением народов Вьетнама и Таиланда, а также успехи КНР в разработке ядерного оружия.

Франция была представлена на сессии только наблюдателем и не подписала коммюнике. Великобритания, заявив о полной поддержке политики США во Вьетнаме, подчеркнула, что она не намерена посылать свои войска во Вьетнам.

В мае в р-не Южно-Китайского моря были проведены ежегодные военно-морские маневры стран — участниц SEATO. Франция отказалась принимать участие в этих маневрах, а Пакистан направил на них только своего наблюдателя.

В течение года состоялось два совещания военных советников стран — участниц SEATO: в Канберре (23—24 июня) и в Банкоке (7—8 декабря), на последнем рассматривались планы подавления национально-освободительного движения в Южном Вьетнаме, Лаосе и Таиланде. Франция и Пакистан были представлены на них только наблюдателями. *П. Авдеев.*

Организация центрального договора. (The Central Treaty Organization — CENTO) — агрессивный воен-

ный блок, создан в 1955 г. До 1959 г., т. е. до выхода из него Ирака, назывался «Багдадским пактом». В состав блока входят Великобритания, Турция, Пакистан и Иран. Руководящая роль в блоке принадлежит США, которые в 1956—57 гг. вошли в его основные комитеты, но формально не объявили себя членом СЕНТО. 5 марта 1959 г. США подписали с Турцией, Пакистаном и Ираном двусторонние военные соглашения. Штаб-квартира — в Анкаре. Ген. секретарь СЕНТО — Халатбари (Иран).

15—17 марта 1966 г. в Лондоне проходила сессия экономического комитета СЕНТО. По настоянию азиатских членов блока сессия приняла решения об увеличении экономической помощи им со стороны Великобритании и США.

5—6 апреля в Тегеране состоялась сессия военного комитета СЕНТО, а вслед за этим, 20—21 апреля, в Анкаре — очередная сессия Совета министров СЕНТО. На сессии Совета министров были представлены министры иностранных дел всех стран-участниц, а также государственный секретарь США Д. Риск. Обсуждая международное положение, сессия вновь констатировала, что странам района не-прежнему угрожает «агрессия», в связи с чем сохраняется необходимость «укрепления военного сотрудничества», координации военно-стратегических планов и т. д. Особое внимание сессия уделила проблемам Вьетнама, Кипра и Кашмира. Резолюции по кипрскому и кашмирскому вопросу содержат призыв к их мирному разрешению. В отношении вьетнамской проблемы сообщалось лишь, что Д. Риск «полностью информировал» представителей правительств Пакистана, Ирана и Турции о развитии событий.

АНЗЮС — агрессивный военно-политический блок, объединяющий США, Австралийский Союз и Новую Зеландию. Название блока происходит от первых букв английского написания стран-участниц (Australia, New Zealand, United States). Официальное название блока — «Тихоокеанский пакт безопасности» («Pacific Security Pact»). АНЗЮС направлен против национально-освободительного антиимпериалистического движения в юго-западной части бассейна Тихого океана и в Юго-Восточной Азии, а также против социалистических стран. Договор о создании АНЗЮС был подписан 1 сентября 1951 г. в Сан-Франциско и вступил в силу 29 августа 1952 г. АНЗЮС тесно связан с SEATO. Все участники АНЗЮС одновременно являются участниками SEATO.

30 июня и 1 июля 1966 г. в Канберре состоялась очередная сессия Совета АНЗЮС, в которой приняла участие государственный секретарь США Д. Риск, министр иностранных дел Австралии П. Хэзлак и премьер-министр и министр иностранных дел Новой Зеландии К. Ходлик. Положение во Вьетнаме было основной темой, обсуждавшейся на этой сессии. Представители Австралии и Новой Зеландии вновь подтвердили свою полную поддержку американской политики во Вьетнаме. Они одобрили бомбардировки американской авиацией окрестностей Ханоя и Хайфона. Непосредственно перед сессией АНЗЮС в Канберре состоялось секретное совещание между Д. Раском, П. Хэзлаком, К. Холиоком и бывшим в то время министром иностранных дел Великобритании М. Стюартом, во время которого обсуждались вопросы о «военном вкладе» Великобритании в Юго-Восточной Азии и о предполагаемом создании англ. воен. базы в Австралии. *И. Л.*

Азиатско-тихоокеанский Совет (Asiatic-Pacific Council — АЗПАК) — антикоммунистический блок, созданный по инициативе южнокорейского режима под эгидой США на Сеульской конференции министров

иностранных дел 9 стран Юго-Вост. Азии и р-на Тихого океана в июне 1966 г. Его участниками является Южный Вьетнам, Япония, Австралия, Новая Зеландия, Таиланд, Филиппины, Малайзия, Южная Корея и Тайвань. Формально блок создан с целью «развития регионального экономического и культурного сотрудничества», однако в действительности он призван прежде всего усилить борьбу против национально-освободительного движения в Юго-Вост. Азии и привлечь как можно большее количество стран к участию в агрессии США во Вьетнаме.

В августе проходила 1-я сессия Постоянного комитета АЗПАК. Решено создать координационные центры по экономическому и техническому сотрудничеству, бюро информации, комиссии технических экспертов по социальным вопросам в вопросах культуры и т. д., а также Азиатский и тихоокеанский научно-исследовательский центр.

Сентябрьская и декабрьская сессии Постоянного комитета также были посвящены главным образом созданию различных органов АЗПАК, в т. ч. банка для финансирования производства минеральных удобрений, координационного центра по сотрудничеству в области просвещения др. *С. Захаров.*

Б. Организация стран Варшавского договора и Совет экономической взаимопомощи

Организация стран Варшавского договора — оборонительная организация европейских социалистических стран, созданная на основе договора о дружбе, сотрудничестве и взаимной помощи, заключенного 14 мая 1955 г. в Варшаве Албанией, Болгарией, Венгрией, ГДР, Польшей, Румынией, СССР и Чехословакией. Албания, в силу занятой ее руководителями позиции, участия в работе организации в 1962—66 гг. не принимала. Для проведения консультаций периодически созывается Политический консультативный комитет (ПКК), включающий всех участников договора. Имеются объединенные вооруженные силы (ОВС), состоящие из специально выделенных национальных вооруженных сил, которыми командуют министры обороны государств-участников, являющиеся заместителями главнокомандующего ОВС. Главнокомандующий ОВС — Маршал Советского Союза И. И. Якубовский (с июля 1967 г.; до этого — А. А. Гречко). Начальник находящегося в Москве штаба ОВС — генерал армии М. И. Казаков (СССР).

4—6 июля 1966 г. в Бухаресте состоялось совещание ПКК, в котором приняли участие правительственные делегации (на высшем уровне) Болгарии, Венгрии, ГДР, Польши, Румынии, СССР и Чехословакии. 5 июля страны — участницы совещания — приняли Декларацию об укреплении мира и безопасности в Европе. В Декларации подчеркивается: 1. Все европейские государства должны развивать добрососедские отношения на основе принципов независимости и национального суверенитета, равноправия, невмешательства во внутренние дела и взаимной выгоды — на основе принципов мирного сосуществования между государствами с различным общественным строем, должны отказаться от всякого рода дискриминации и давления (как политического, так и экономич. характера), направленных против других гос-в. 2. Радикальным путем к ослаблению военной напряженности в Европе был бы одновременный роспуск существующих военных организаций — НАТО и Варшавского договора; если участники НАТО не готовы пойти на полный роспуск обеих группировок, можно было бы ликвидировать военные организации этих союзов. 3. Важное значение приобретает осуществление таких частичных мер, как ликвидация иностранных военных баз, вывод иностранных войск с чужих территорий, сокращение численности

вооруженных сил обоих германских государств, создание безъядерных зон, принятие державами, имеющими ядерное оружие, обязательства не применять это оружие против государств — участников таких зон, прекращение полетов иностранных самолетов с ядерным оружием над территориями европейских государств и заходов в их порты иностранных подводных и надводных кораблей с ядерным оружием на борту. 4. Необходимо исключить возможность допуска ФРГ к ядерному оружию в какой бы то ни было форме. 5. Незыблемость границ — основа прочного мира в Европе. 6. Германское мирное урегулирование должно учитывать интересы безопасности всех заинтересованных стран. Конструктивный подход к этому вопросу может основываться лишь на признании факта существования двух германских государств — ГДР и ФРГ. Путь к объединению этих государств лежит через разрядку напряженности, постепенное сближение между двумя суверенными германскими государствами по соглашениям между ними, через соглашения о разоружении в Германии и всей Европе на основе того принципа, что объединенное германское государство должно быть подлинно миролюбивым, демократическим, никогда не представлять угрозы для своих соседей и для мира в Европе. 7. Большое положительное значение имел бы созыв общеевропейского совещания для обсуждения вопросов обеспечения безопасности в Европе и налаживания общеевропейского сотрудничества.

6 июля страны — участницы совещания — подписали Заявление в связи с агрессией США во Вьетнаме. Участники совещания подтвердили, что они полностью поддерживают программу из четырех пунктов правительства ДРВ и программу из пяти пунктов Национального фронта освобождения Юж. Вьетнама, подчеркнули, что: 1) они самым решительным образом предупреждают правительство США об ответственности, которую оно берет на себя перед всем человечеством, продолжая и расширяя войну, за все не поддающиеся предвидению последствия, которые могут отсюда вытекать, в т. ч. и для самих США; 2) они оказывают и будут оказывать ДРВ все возрастающую морально-политическую поддержку и разностороннюю помощь (в т. ч. экономическую и средствами обороны, материальными, техникой, специалистами), необходимую для победоносного отражения американской агрессии, с учетом нужд, вызванных новой фазой войны во Вьетнаме; 3) они заявляют о своей готовности, если об этом попросит правительство ДРВ, предоставить возможность своим добровольцам направиться во Вьетнам, чтобы помочь вьетнамскому народу в его борьбе против американских агрессоров; 4) они решительно осуждают действия США, направленные на распространение войны на Лаос и Камбоджу, выражают свою солидарность с народами этих стран, требуют строгого соблюдения Соединенными Штатами Женевских соглашений 1954 и 1962 гг. в отношении как Вьетнама, так и этих государств, уважения их суверенитета, независимости, нейтралитета и территориальной целостности. Участники совещания обратились ко всем государствам, прогрессивным и миролюбивым силам, к мировой общественности, международному рабочему движению, к коммунистическим и рабочим партиям с призывом слотить фронт борьбы против американской агрессии, решительно выступить против варварской войны во Вьетнаме, в поддержку вьетнамского народа. Они также обратились к правительствам всех государств с призывом сделать все от них зависящее для того, чтобы положить конец агрессии США во Вьетнаме, ликвидировать военный очаг в Юго-Вост. Азии, добиться ослабления международной напряженности и нормализации международных отношений.

20—22 сентября 1966 г. на территории ЧССР под условным названием «Влтава» были проведены совместные военные учения войск армий ЧССР, ВНР, ГДР и СССР.

А. Галин.

Совет экономической взаимопомощи (СЭВ) — международная экономическая организация социалистических стран. Создана в 1949 г. в составе Албания, Болгарии, Венгрия, Польша, Румыния, СССР, Чехословакия; с 1950 г. в СЭВ входит ГДР, с 1962 г. — МНР. Албания, в силу занятой ее руководителями позиции, участия в работе Совета с 1962 г. практически не принимала. В соответствии с заключенным в 1964 г. соглашением с СЭВ сотрудничала в ряде важных отраслей экономики Югославия. В работе отдельных органов Совета в качестве наблюдателей принимали участие представители ДРВ, КНР, КНДР и Республики Куба. Экономическое и научно-техническое сотрудничество с СЭВ осуществляется на основе закрепленных в его Уставе принципов полного равноправия, уважения суверенитета и национальных интересов, взаимной выгоды и товарищеской взаимопомощи. Осуществление принципа суверенного равенства стран-членов обеспечивается равноправным представительством их во всех органах Совета, принятием решений и рекомендаций лишь при наличии согласия заинтересованных стран; эти решения и рекомендации не распространяются на страны, заявившие о своей незаинтересованности в данном вопросе, однако каждая страна может впоследствии к ним присоединиться. Принятые рекомендации проводятся в жизнь по решению правительства или других компетентных органов стран в соответствии с национальным законодательством. Прием в члены Совета экономической взаимопомощи открыт для других стран, которые разделяют цели и принципы Совета и изъявляют согласие принять на себя обязательства, вытекающие из его Устава.

В 1966 г. органы Совета продолжали работу по координации планов развития народного хозяйства стран-участниц на 1966—70 гг. Были выяснены взаимные потребности стран и возможности их удовлетворения, согласованы поставки товаров. Все это позволило тесно увязать между собой планы развития народного хозяйства стран-членов и заключить между ними, а также с СФРЮ, долгосрочные торговые соглашения о взаимных поставках товаров на 1966—70 гг. По предварительным данным, взаимный товарооборот стран СЭВ за этот период составит примерно 140 млрд. валютных руб. по сравнению с примерно 99 млрд. валютных руб. в предшествующем пятилетии. В частности, торговля НРБ с другими странами СЭВ возрастет на 91%, ВНР — на 72%, ПНР — на 56%, СССР — на 66%. Должны возрасти взаимные поставки машин и оборудования, топлива и промышленного сырья, а также товаров народного потребления.

Продолжалась работа по дальнейшему развитию специализации и кооперирования производства, прежде всего в области машиностроения, химической промышленности и черной металлургии. Так, Комиссия по машиностроению к 1966 г. разработала и приняла рекомендации о специализации производства более 1730 наименований и типов машиностроительной продукции, в т. ч. в области тяжелого машиностроения — св. 260, станкостроения — 240, тракторного и сельскохозяйственного машиностроения — 109, транспортного машиностроения — 21, судостроения — 67, электротехнической промышленности — 72, приборостроения — 146, химического машиностроения — 240, производства строительных машин и строительного оборудования — 126, оборудования для легкой промышленности — 220, пищевой промышленности — 215. Кроме того, разработаны и приняты рекомендации по 108 видам машин и оборудования,

еще не выпускаемых странами СЭВ или выпускаемых в незначительных количествах. Специализацией в 1966 г. было охвачено 75% производства нефтеперерабатывающего оборудования, 85% — прокатного оборудования, 90% — подшипников качения, 55% — оборудования для молочной промышленности. В результате разделения труда между странами их взаимные поставки машин и оборудования за 1956—66 гг. увеличились более чем в 3 раза. Комиссия по химической промышленности, учитывая, что наиболее перспективным в области международного разделения труда является производство малотоннажной химической продукции (фармацевтические препараты, красители, химические реактивы, фотохимикаты, текстильно-вспомогательные и моющие средства и др.), разработала и приняла рекомендации о специализации производства св. 2000 видов этой продукции.

Внешняя торговля стран СЭВ увеличилась в 1966 г., по предварительным данным, на 6,5% по сравнению с 1965 г.; их доля в мировом товарообороте превысила 10% (в 1950 г. — 6,6%). В 1966 г. оборот внешней торговли стран СЭВ увеличился по сравнению с 1950 г. более чем в 4,8 раза, тогда как оборот капиталистических стран — в 2,9 раза. Св. 65% товарооборота стран СЭВ приходилось на их взаимные поставки, благодаря которым они удовлетворяли основную часть своих импортных потребностей в главных товарах (в т. ч. в машинах и оборудовании — на 78%, нефти и нефтепродуктах — на 97%, железной руде — на 82%, чугуна — на 85%, прокате черных металлов и трубах — на 79%, каменном угле и коксе — на 97%, цинке — на 90%, меди — на 71%).

Почти в 2 раза по сравнению с 1960 г. возрос товарооборот стран СЭВ с развивающимися государствами. Странам Азии, Африки и Латинской Америки оказывалась экономическая помощь и техническое содействие в строительстве более 1800 промышленных предприятий и других объектов; св. 950 из них к концу 1966 г. было сдано в эксплуатацию (на долю СССР приходится соответственно 600 и 190 предприятий и объектов). Основная часть построенных и строящихся предприятий (св. 700) падает на отрасли тяжелой промышленности, другие объекты относятся к легкой и пищевой промышленности, сельскому хозяйству, транспорту, связи, здравоохранению, народному образованию, коммунальному хозяйству. Значительная часть этой помощи осуществляется в виде долгосрочных кредитов на льготных условиях (всего было предоставлено кредитов на сумму св. 5 млрд. руб., из которых на долю СССР приходится более 3,5 млрд. руб.). Погашение кредитов производится поставками как товаров традиционного экспорта развивающихся стран, так и изделий их национальной промышленности. На начало 1966 г. в развивающихся странах для оказания различных видов технического содействия и других услуг находилось св. 10 тыс. специалистов стран СЭВ.

7 июля 1966 г. в Бухаресте состоялась встреча руководителей коммунистических и рабочих партий и глав правительств стран, входящих в СЭВ. Участники встречи отметили, что Советом проделана значительная работа в области координации народнохозяйственных планов, специализации и кооперирования производства, расширения на этой основе экономических связей между странами СЭВ. Они единодушно высказали стремление и впредь прилагать усилия, направленные на развитие взаимного сотрудничества, в соответствии с принципами полного равноправия, уважения суверенитета и национальных интересов, взаимной выгоды и товарищеской взаимопомощи, и тем самым содействовать дальнейшему укреплению пролетарского интернационализма, единства и сплоченности стран мировой социалистической системы.

8—10 декабря в Софии состоялась 20-я сессия СЭВ, рассмотревшая деятельность Совета за период после 19-й сессии. Отмечалось, что за этот период экономическое и научно-техническое сотрудничество стран-участниц продолжало развиваться. В 1966 г. Исполком провел 7 заседаний (8—11 февраля, 19—22 апреля, 7—11 июня, 7 июля, 4—7 октября, 1—2 ноября, 10—13 декабря), на которых рассматривались важные вопросы экономического и научно-технического сотрудничества, в частности изучались доклады Постоянных комиссий о координации планов развития соответствующих отраслей народного хозяйства за 1966—70 гг. Был одобрен план совместных научно-исследовательских работ на период по 1970 г. Рассматривались также вопросы дальнейшего совершенствования системы многосторонних расчетов в переводных рублях, деятельность Международного банка экономического сотрудничества.

Многие Постоянные комиссии отметили в 1966 г. 10-летие своей деятельности. Комиссия по электроэнергии, подводя итоги своей работы, подчеркнула, что в результате объединения энергосистем европейские страны, входящие в СЭВ, получают значительный экономический эффект. Как показывают предварительные расчеты, совмещение графиков нагрузки параллельно работающим энергетическим систем и более рациональное использование резервов мощности может обеспечить экономии капиталовложений в размере, необходимом для строительства электростанции мощностью до 1500 тыс. кВт. Большая работа проведена комиссиями по координации планов научно-исследовательских и опытных работ, унификации национальных стандартов и отдельных показателей качества продукции, унификации содержания и объема проектной документации, а также по согласованию технических требований к современному высокопроизводительному оборудованию для соответствующих отраслей промышленности с целью организации его специализированного производства в заинтересованных странах. Для улучшения работы в ряде отраслей промышленности важную роль сыграла организация некоторыми комиссиями бригад специалистов для обмена опытом в области техники, технологии и организации производства. По отдельным проблемам созывались научные конференции, симпозиумы, в которых участвовало большое количество ученых и специалистов стран СЭВ. *Н. Иванов.*

Организация сотрудничества железных дорог (ОСЖД) — объединение транспортных администраций социалистических стран. Создана в 1956 г. Начала свою деятельность в 1957 г. Члены ОСЖД — транспортные администрации НРА, НРБ, ВНР, ГДР, ДРБ, КНР, КНДР, МНР, ПНР, СРР, СССР, ЧССР. ОСЖД планирует транспортные перевозки между социалистическими странами, определяет наиболее рациональные маршруты, разрабатывает грузовые и пассажирские тарифы, согласовывает вопросы строительства и реконструкции железных дорог международного значения. Руководящий орган Организации сотрудничества железных дорог — Совещание министров, ведающих транспортом. Исполнительный орган ОСЖД — Комитет, находящийся в Варшаве. Очередное Совещание министров было проведено в апреле 1966 г. в Берлине.

В. Другие политические и экономические группировки, конференции

Лига арабских стран (ЛАС) — создана в 1945 г. на конференции арабских государств в Каире (Объединенная Арабская Республика). Первоначально устав Лиги арабских стран подписали Египет, Ирак, Ливан, Сирия и Иордания (Трансиордания). Вскоре к ним при-

соединились Саудовская Аравия и Йемен. Впоследствии в ЛАС вошли остальные независимые арабские страны. В настоящее время Лига объединяет 13 государств: ОАР, Алжир, Ирак, Сирия, Ливан, Иордания, Саудовская Аравия, Кувейт, Йемен, Ливия, Судан, Тунис, Марокко.

Деятельность Лиги, согласно Уставу, распространяется и на территории тех арабских стран, которые еще не добились полной нац. независимости и потому не являются членами ЛАС; их представители могут принимать участие в работе различных органов Лиги арабских стран.

Высший орган Лиги — Совет, состоящий из представителей всех государств — членов ЛАС. Сессии Совета проводятся два раза в год — в марте и сентябре. Государства могут быть представлены на сессиях Совета как назначаемыми представителями, так и главами правительства или государств. Решения Совета, принятые единогласно, обязательны для всех государств-членов; решения, принятые большинством голосов, как правило, обязательны только для тех государств, которые за них голосовали. В 1952 г. создан Совет экономического единства арабских стран.

Исполнительный орган ЛАС — Генеральный секретариат, при котором имеются департаменты политической, экономической, информации, по делам Палестины, по вопросам нефти и др. Возглавляет этот орган генеральный секретарь в ранге посла, избираемый Советом на пять лет. С 1952 г. пост ген. секретаря бессменно занимает представитель ОАР Абдель Халек Хасуна. Штаб-квартира Лиги находится в Каире.

В январе 1965 г. вступило в силу соглашение об «арабском общем рынке», в котором участвуют ОАР, Сирия, Ирак, Иордания и Кувейт, а в июне 1966 г. создан Платежный союз арабских стран, в который входят все страны — члены Совета. Союз будет предоставлять арабским странам ссуды для торговых операций и краткосрочные кредиты.

В марте 1966 г. в Каире состоялась конференция глав правительств арабских стран — членов ЛАС (3-я сессия Совета Лиги), в которой приняли участие все члены Лиги, кроме Туниса. (Тунис объявил о своем бойкоте ЛАС до тех пор, пока Лига будет находиться под гегемонией ОАР). На конференции обсуждались вопросы взаимоотношений арабских стран с ФРГ и США в свете военной помощи этих стран Израилю (см. статью на стр. 459).

В 1966 г. правящие круги Саудовской Аравии и Иордании, выступая на словах за укрепление арабского единства, на деле разворачивали при поддержке США и Англии широкую пропагандистскую кампанию против прогрессивного курса политики ОАР, Сирия и Йемена, саботируя, по существу, выполнение решений Совета ЛАС.

В этих условиях правительство ОАР предложило отложить на неопределенный срок созыв намечавшейся на сентябрь 4-й конференции глав арабских государств и правительств. Это предложение ОАР было поддержано большинством членов Лиги.

«План Коломбо». В январе 1950 г. в Коломбо (Цейлон) конференция министров иностранных дел стран — членов Содружества, возглавляемого Великобританией, обсудила план сотрудничества для оказания экономической и технической помощи развивающимся странам Южной и Юго-Восточной Азии. Опубликованный в том же году доклад конференции получил название «План Коломбо». Позднее в состав участников «Плана Коломбо» вошли Япония и США. «План» рассчитан на дальнейшее усиление влияния Великобритании, США и других империалистических государств в этом районе земного шара.

«План Коломбо» не предусматривает никакой централизованной программы оказания технической помощи или предоставления капитала. На ежегодных сессиях Консультативного комитета, являющегося высшим органом по осуществлению «Плана Коломбо», делегаты лишь обмениваются мнениями о необходимости оказания помощи на двусторонней основе. Консультативному комитету подчинены Совет технического сотрудничества и «Бюро Плана Коломбо».

В 1966 г. в «План Коломбо» входили 24 страны — 6 стран-кредиторов (Австралия, Великобритания, Канада, Новая Зеландия, США, Япония) и 18 стран-получателей (Афганистан, Бутан, Вирма, Индия, Индонезия, Иран, Камбоджа, Лаос, Малайзия, Мальдивские о-ва, Непал, Пакистан, Сингапур, Таиланд, Филиппины, Юж. Вьетнам, Юж. Корея, Цейлон). За период с 1950 г. по июль 1966 г. общая сумма всей помощи (финансовой, технической, поставки продовольствия и др.) составила ок. 19 800 млн. долл.

В ноябре 1966 г. в Карачи проходила 18-я сессия Консультативного комитета. Сессия рассмотрела вопросы о снабжении продовольствием стран Азии и о мерах по урегулированию роста населения в этих странах. Делегаты развивающихся стран в своих выступлениях отмечали, что происходит сокращение реальных размеров помощи, увеличивается разрыв в доходах на душу населения между западными и развивающимися странами, растет задолженность развивающихся стран империалистическим державам, условия предоставления помощи становятся более жесткими и т. д. Сессия обратила особое внимание на низкий рост с.-х. производства в странах Юго-Вост. Азии и приняла решение о рассмотрении на следующей сессии вопроса о наличии и использовании местных ресурсов для повышения продуктивности с.-х. производства. Участники сессии пришли также к выводу о необходимости контроля за ростом населения в развивающихся странах.

А. М.

Северный совет — международная организация консультативного характера; в нее входят Дания, Исландия, Норвегия, Швеция, Финляндия. Соглашение о создании Совета вступило в силу в 1952 г. Финляндия вошла в Совет в 1955 г., сделав оговорку, что она не будет принимать участия в обсуждении вопросов военно-политического характера, а также проблем, при обсуждении которых выработывалась бы точка зрения относительно противоречий, существующих между великими державами. В состав Совета входят (с правом решающего голоса) депутаты парламентов и (с правом совещательного голоса) члены правительств, назначаемые правительствами на каждую сессию Совета. От парламентов Дании, Норвегии, Швеции и Финляндии избираются по 16 представителей, от парламента Исландии — 5 представителей. Совет проводит свои очередные сессии раз в год, поочередно в столицах стран-участниц.

28 января — 2 февраля 1966 г. в Копенгагене состоялась 14-я сессия Северного совета. На ней присутствовали также представители стран Бенилюкса. Совет принял 31 рекомендацию, в т. ч. о формах сотрудничества североевропейских стран, об установлении единых таможенных тарифов на границах между ними, о совместной политике в области сельского хозяйства, об унификации законодательства в отношении иностранцев и патентов, о сотрудничестве в области радио и телевидения, о проведении совместной пропагандистской работы за границей, о сотрудничестве в области ядерных исследований и т. д. По инициативе представителей Финляндии рассматривался вопрос о создании комитета, который разрабатывал бы мероприятия с целью превращения Северной Европы в постоянную

безъядерную зону. Однако это предложение было отклонено на том основании, что подобный вопрос не входит в компетенцию Совета. Литературная премия Северного совета за 1966 г. была присуждена Г. Экелёфу (Швеция).
Г. Константинов.

Дунайская комиссия — международная организация, созданная для обеспечения нормального судоходства по Дунаю в соответствии с интересами и суверенными правами придунайских государств. Учреждена в 1948 г. В Комиссию входят Болгария, Венгрия, Румыния, СССР, Чехословакия, Югославия, а также Австрия (с 1960 г.). С 1957 г. на сессиях Комиссии в качестве наблюдателей присутствуют эксперты ФРГ. Председатель Комиссии (избирается на 3 года) — В. Богданов (НРБ, с 1966 г.). Постоянная администрация состоит из секретариата и рабочего аппарата, который возглавляет директор — Л. Капикраи (СССР). Штаб-квартира Комиссии — Будапешт.

В июне 1966 г. в Будапеште состоялась 24-я сессия Комиссии. Она обсудила технические, гидрометеорологические, статистические вопросы, касающиеся улучшения и дальнейшего развития международного судоходства на Дунае, расширения научного сотрудничества по гидрологии дунайского бассейна, компенсации расходов на строительство судоходного комплекса в районе Железных Ворот. Были созданы 6 специальных рабочих групп. Сессия избрала новый президиум и назначила новый рабочий аппарат Комиссии. Н. С.

Европейский совет — международная организация консультативного характера, объединяющая Англию, Францию, ФРГ, Италию, Бельгию, Нидерланды, Люксембург, Данию, Норвегию, Швецию, Исландию, Ирландию, Грецию, Австрию, Турцию, Кипр, Швейцарию, Мальту. Создан в 1949 г. Ген. секретарь Совета — П. Смитерс (Англия). Председатель Консультативной ассамблеи (собрание парламентских делегаций) — Дж. де Фрейтас, Англия (до мая 1966 г. — П. Пфлимен, Франция). Органы Совета заседают в Страсбуре (Франция).

В 1966 г. состоялись три сессии Консультативной ассамблеи (24—27 января, 2—6 мая, 26—30 сентября). Январская сессия приняла резолюцию с призывом к правительствам стран — участниц ЕЭС и ЕАСТ — приложить необходимые усилия для укрепления политического и экономического единства Западной Европы; государствам ЕЭС резолюция рекомендует «признать неотложную необходимость расширения сообщества», а странам ЕАСТ — заявить о своей готовности обсудить вопрос о вступлении в ЕЭС или об ассоциации с ним. В других решениях сессии содержится призыв к переговорам, которые могли бы «положить конец вьетнамской войне», и решение «в духе европейского сотрудничества, с помощью всех заинтересованных сторон» кипрского вопроса. В связи с тем, что за последние годы в Западной Европе и США возросла активность неонацистских и различного рода расистских сил, ассамблея приняла резолюцию, осуждающую всякое подстрекательство к расовой, религиозной и национальной вражде.

Выступивший на майской сессии французский министр по вопросам науки и техники А. Пейрефит заявил, что западноевропейские страны отстают в развитии современной науки от США и СССР и поэтому они «должны объединить свои ресурсы, усилия своих ученых для развития сотрудничества в области научных исследований». Он потребовал принятия энергичных мер, в частности, против эмиграции ученых из западноевропейских стран в США. Сессия призвала правительства стран Западной Европы содействовать научному сотрудничеству между европейскими госу-

дарствами и с этой целью учредить специальный постоянно действующий орган, а также созвать межправительственное совещание для выработки долговременной «европейской политики научного сотрудничества». Ассамблея рекомендовала также создать общеевропейскую организацию по делам космических исследований. Другие резолюции касались переговоров в рамках «раунда Кейпеди», увеличения продовольственной и иной помощи развивающимся странам. На майской сессии ассамблеи присутствовал Генеральный секретарь ООН У Тан.

Сентябрьская сессия призвала расширить «общий рынок», ускорить переговоры в рамках «раунда Кеннеди», рекомендовала добиваться создания обстановки доверия между странами Западной и Восточной Европы путем установления между ними двусторонних, а на более позднем этапе — многосторонних контактов. В других резолюциях ассамблея вновь выразила свое беспокойство в связи с развитием событий во Вьетнаме, призвала к мирному урегулированию кшрского вопроса, а также высказалась за создание политического подкомитета для «координации отношений» с ООН.

А. Чернышев.

Общая Афро-Малагасийская организация (ОКАМ) — объединение 14 африканских государств, преимущественно бывших французских колоний (Берег Слоновой Кости, Верхняя Вольта, Габон, Дагомея, Камерун, Конго (Браззавиль), Конго (Киншаса), Малагасийская республика, Нигер, Руанда, Сенегал, Того, ЦАР, Чад.) Организационно оформилась в июне 1966 г. Главные органы ОКАМ: Конференция глав государств и правительств стран-участниц (проводится раз в год), Совет Министров (созывается раз в год) и Административный генеральный секретариат (постоянно действующий орган). Председатель очередной Конференции глав считается до созыва следующей конференции председателем ОКАМ (с июня 1966 г. — президент Нигера Аманн Диори). Конференция глав назначает ген. секретаря ОКАМ сроком на 2 года (с июня 1966 г. — Диакха Диенг, Сенегал). Резиденция секретариата ОКАМ — Яунде (Камерун). Печатный орган ОКАМ — ежеквартальный журнал «Насюн нувель», издается в Париже. В рамках ОКАМ действуют: региональная организация «Движение студентов», региональная авиакомпания «Эрафрик», Союз ночной связи и телекоммуникаций, Бюро промышленной собственности и патентов, Совет по сбыту сахара.

ОКАМ создана на базе Афро-Малагасийской организации экономического сотрудничества. Согласно уставу, ОКАМ имеет целью «укрепление сотрудничества и солидарности между странами-участницами с тем, чтобы ускорить их экономическое, социальное, техническое и культурное развитие». Однако в действительность деятельность ОКАМ носит не только экономический и культурный, но и политический характер, что означает фактическое возрождение Афро-Мальгашского союза, формально ликвидированного в 1964 г. в связи с образованием Организации африканского единства, члены которой не имеют права участвовать в других политических организациях в Африке. Будучи в сильной зависимости от Франции и других западных держав, большинство стран ОКАМ выступает в ОАЕ с позиций примиренчества с неокolonизмом. Кроме Конго (Браззавиль), все страны ОКАМ отказались выполнить решение ОАЕ от декабря 1965 г. о разрыве дипломатических отношений с Англией в знак протеста против ее позиции в родезийском вопросе. На Тананаривской конференции глав государств в июне 1966 г. страны ОКАМ выступили с инициативой создания «франкофонского сообщества» с участием Франции и всех франкоязычных стран мира —

«от Канады до Вьетнама». По решению конференции в рамках ОКАМ создан общий рынок сахара, планируется создание страховой и судоходной компаний.

Ю. Алимов.

Таможный и экономический союз Центральной Африки (ЮДЕАК) в составе Габона, Конго (Браззавиль), Камеруна, Чада и ЦАР, учрежден 1 января 1966 г. Высший орган ЮДЕАК — Совет глав государств-членов, созываемый не реже 1 раза в год. Председателем Совета на 1966 г. избран президент Камеруна А. Ахиджо. Исполнительным органом ЮДЕАК является Руководящий комитет, состоящий из министров экономики и финансов стран-участниц и созываемый не реже 2 раз в год. Постоянный административный орган — Генеральный секретариат с резиденцией в Банги (ЦАР). Ген. секретарь ЮДЕАК — Ш. О. Овоно (Камерун). В Банги издается официальный орган союза журнал «Офисель».

Первая сессия Руководящего комитета ЮДЕАК, состоявшаяся в марте 1966 г. в Дуале (Камерун), ввела единые цены для продукции 80 промышленных предприятий стран-участниц. Во время 2-й сессии Руководящего комитета (июль 1966 г., г. Порт-Жантиль в Габоне) состоялась закладка в этом городе нефтеперерабатывающего завода — совместного предприятия пяти стран. Конференция Совета глав государств-членов, состоявшаяся в декабре 1966 г. в г. Форт-Лами (Чад), приняла решение поддержать совместные налоговые меры, основать банк экономического развития и торговое училище ЮДЕАК. Председателем ЮДЕАК на 1967 г. избран Бокасса — президент ЦАР.

Ю. Алимов.

Организация экономического сотрудничества и развития (ОЭСР). Существует с 1961 г. Включает 21 страну (Австрия, Бельгия, Великобритания, Греция, Дания, Ирландия, Исландия, Испания, Италия, Канада, Люксембург, Нидерланды, Норвегия, Португалия, США, Турция, Франция, ФРГ, Швейцария, Швеция, Япония). В качестве ассоциированного члена в ОЭСР входит СФРЮ. В работе ОЭСР принимают участие комиссии ЕЭС, Евратома и ЕОУС. Официальными основными задачами ОЭСР являются координация экономической политики западных стран и оказание «помощи» развивающимся странам. Штаб-квартира ОЭСР — в Париже. Во главе ОЭСР стоит Совет, который собирается на уровне министров или постоянных представителей. Постоянный секретариат ОЭСР возглавляет назначаемый Советом генеральный секретарь (с 1960 г. им является министр финансов Дании Т. Кристенсен).

В январе 1966 г. в рамках ОЭСР состоялось совещание министров, ведающих вопросами науки и техники. Были обсуждены пути, которые позволили бы уменьшить отставание пром-сти западноевропейских стран от пром-сти США в области научно-технических исследований (в частности, имелись в виду расширение научно-технического сотрудничества между западноевропейскими странами и увеличение правительственных ассигнований на развитие исследовательских работ в пром-сти). В мае начала функционировать Европейская ассоциация по вопросам организации исследовательских работ в пром-сти, созданная по инициативе и под эгидой ОЭСР. В состав ассоциации входят гл. обр. промышленные компании стран Западной Европы. В октябре было проведено совещание министров сельского хозяйства, на котором обсуждались вопросы торговли с.-х. товарами между странами, входящими в ОЭСР, а также проблемы снабжения продовольствием в мировом масштабе. В том же месяце был опубликован первый доклад рабочей группы по проблемам платежного баланса, образованной еще в 1961 г.

В конце ноября состоялась ежегодная сессия Совета ОЭСР на уровне министров. Было рассмотрено экономическое положение стран-участниц, а также проблемы помощи развивающимся государствам. В коммюнике отмечалось, что объем этой помощи по-прежнему остается недостаточным, что условия ее предоставления необходимо улучшить, что валютные затруднения ряда развивающихся стран все обостряются. Отметив медленный рост с.-х. производства во многих развивающихся странах, участники сессии пришли к выводу, что, планируя свою помощь, государства ОЭСР должны делать больший упор на развитие с. х-ва, изыскивая при этом пути для привлечения частных капиталовложений в с. х-во и в те отрасли пром-сти, которые связаны с переработкой с.-х. продуктов в развивающихся странах.

ОЭСР выразила заинтересованность в развитии экономических отношений с социалистическими государствами; генеральному секретарю совместно с представителями стран, входящих в ОЭСР, предложено взучить возможные конкретные меры в этой области.

А. Р.

Европейское валютное соглашение (ЕВС) заключено в 1955 г. между странами, входившими в существовавшую тогда Организацию европейского экономического сотрудничества, и вступило в силу с 1959 г., после ликвидации Европейского платежного союза в связи с введением обратимости основных западноевропейских валют. В соответствии с ЕВС страны-участницы могут производить расчеты между собой или путем покупки и продажи соответствующих валют, или на базе многостороннего клиринга. Операции по клирингу осуществляются Банком международных расчетов в Базеле. Для предоставления кредитов странам — участникам ЕВС образован Европейский фонд с капиталом в 697,5 млн. долл.

С 1 января 1966 г. вступило в силу принятое в декабре 1965 г. решение о расширении сферы деятельности ЕВС. С этого момента в рамках ЕВС наряду с долгосрочными предоставляются краткосрочные финансовые кредиты (до 50 млн. долл.). Предусмотрена возможность освобождения страны-должника от необходимости участвовать в финансировании предоставленных ей кредитов. Одновременно усовершенствована многосторонняя система расчетов в рамках ЕВС. Эта система предусматривает содействие внутриевропейским расчетам посредством взаимного краткосрочного кредитования участников и периодического засчитывания возникающих требований и обязательств. Для покрытия временных разрывов в платежах каждый участник должен предоставлять свою валюту другим участникам. Кредиторами и заемщиками при таких операциях выступают центральные банки. В соответствии с новыми правилами максимальный срок кредитов в таких случаях повышен с одного до двух месяцев. ЕВС теперь будет пересматриваться не через 1, а через 3 года, т. е. в конце 1968 г.

В феврале 1966 г. Европейский фонд, действующий в рамках ЕВС, предоставил кредит Греции (30 млн. долл.); кредит подлежит использованию в 1966—68 гг.

А. Р.

Европейское объединение угля и стали (ЕОУС) — одно из крупнейших в капиталистическом мире международных государственно-монополистических объединений. Создано в 1951 г. Включает Францию, ФРГ, Италию, Бельгию, Нидерланды и Люксембург (эти страны с 1958 г. образуют ЕЭС). Контролирует св. 70% вылавки стали, половину добычи каменного угля и железной руды в Зап. Европе. На долю ФРГ приходится (1966 г.) 62% добычи каменного угля и 41%

производства стали, на долю Франции — 77% добычи железной руды в странах ЕОУС.

Производство и добыча в странах ЕОУС (млн. т)	1964 г.	1965 г.	1966 г.
Чугуна	60,8	63,2	61,7
Стали	82,8	86,0	85,1
Угля	234,5	223,8	210,0
Железной руды	81,4	78,7	73,0

Суммарная добыча угля уменьшилась за 1966 на 7% (наибольшее сокращение за всю историю ЕОУС). Несмотря на это, запасы угля продолжали возрастать. В конце декабря они также достигли рекордного уровня — 32 млн. т. Хотя выплавка стали уменьшилась за год только на 1%, загрузка производственных мощностей в черной металлургии сократилась в гораздо большей степени, что было связано с расширением производственного аппарата; к концу года использовалось лишь 78,5% общих производственных мощностей черной металлургии (самый низкий уровень за время существования ЕОУС). Все это толкало отдельных участников ЕОУС на проведение отдельных мероприятий в обход Верховного органа, обнаружившего свою неспособность исправить неблагоприятное положение. В частности, значительно усилилась тенденция к восстановлению национальных картелей в угольной пром-сти и черной металлургии.

В сентябре Верховный орган ЕОУС принял «программу срочных мероприятий» с целью «предотвратить развал общего рынка угля и стали под воздействием национальных мер, принимаемых большинством стран-участниц». Базируясь на этой программе, Совет Министров ЕОУС в конце ноября разрешил Верховному органу сохранить введенные еще в 1964 г. меры по ограничению импорта черных металлов из стран, не входящих в ЕОУС. Верховному органу было поручено с целью общей ориентации довести до каждого металлургического предприятия программы-прогнозы по выпуску отдельных видов продукции. Металлургическим компаниям предложено информировать Верховный орган о своих программах капиталовложений. Пытаясь решить проблему сбыта черных металлов, глава Верховного органа Дель Бо выступил в июне с планом расширения использования черных металлов в развивающихся странах. Существо этого плана сводится к тому, чтобы побудить развивающиеся страны расходовать кредиты, предоставляемые им основными производителями черных металлов (страны ЕОУС, США, Англия, Япония) на строительство «металлоемких» объектов (железные дороги, мостов, хранилищ и др.).

А. Р.

Европейское экономическое сообщество (ЕЭС — «общий рынок») — государственно-монополистическая группировка 6 западноевропейских стран (Франции, ФРГ, Италии, Бельгии, Нидерландов и Люксембурга), созданная в форме экономического союза. Договор о создании ЕЭС был подписан (на неопределенный срок) в Риме в 1957 г. и юридически вступил в силу с 1958 г. Его практическое осуществление началось с 1959 г.

В 1966 г. ЕЭС вступило в третий, заключительный этап переходного периода. С 1 января было проведено очередное 10-процентное снижение пошлин, в результате чего уровень таможенного обложения промышленных товаров внутри «общего рынка» снизился до 20% по сравнению с базисным уровнем 1957 г.

В начале года центральное место в деятельности органов ЕЭС занимали попытки найти компромиссное решение, которое позволило бы выйти из кризиса, возникшего летом 1965 г. С этой целью в январе в Люк-

сембурге было созвано совещание министров иностранных дел всех шести стран, без участия Комиссии ЕЭС. Франция выдвинула ряд условий, на которых она соглашалась возобновить свое участие в работе органов ЕЭС. Франция добивалась максимального ограничения полномочий Комиссии ЕЭС и сохранения на неопределенный срок принципа единогласия при решении основных вопросов деятельности «общего рынка» (согласно римскому договору, с 1966 г. решения по большинству вопросов должны приниматься уже не единогласно, а большинством голосов). Эти условия натолкнулись на сопротивление со стороны партнеров Франции. Совещание закончилось принятием компромиссного решения, в соответствии с которым Франция возобновила свое участие в работе органов ЕЭС. По основному вопросу — о правилах голосования — было лишь зафиксировано различие позиций Франции и других участников «общего рынка». Люксембургское совещание несколько ограничило наднациональный характер Комиссии ЕЭС, которой вменили в обязанность консультироваться со странами-участницами перед выработкой предложений по особо важным вопросам; кроме того, был расширен круг вопросов, по которым Комиссия обязана консультироваться с Советом министров ЕЭС.

Компромисс в Люксембурге не устранил коренных различий в концепциях Франции и ФРГ относительно будущего развития «общего рынка». Однако, обеспечив возвращение французских представителей в органы ЕЭС, он позволил вновь пустить в ход механизмы этой организации. В мае — июне Совет министров ЕЭС принял ряд важных постановлений. Было решено завершить создание таможенного союза стран ЕЭС к 1 июля 1968 г. — на полтора года раньше срока, предусмотренного Римским договором. С этой целью пошлины на промышленные товары должны быть окончательно упразднены в 2 этапа: путем снижения на 5% — 1 июля 1967 г. и на 15% — 1 июля 1968 г. (1 июля 1968 г. решено также провести последнее, третье по счету сближение национальных тарифов с единым таможенным тарифом, после чего единый тариф «общего рынка» в отношении третьих стран полностью вступит в силу).

Одновременно Совет министров ЕЭС решил закончить переход к единой сельскохозяйственной политике. Были приняты, в частности, постановления о переходе к единой системе регулирования и об установлении единых цен на говядину, телятину, молоко и молочные продукты, фрукты, овощи, животные и растительные жиры, сахар. С учетом ранее принятых постановлений единая система регулирования стала охватывать примерно 90% с.-х. продукции «общего рынка». Кроме того, было достигнуто компромиссное решение о правилах функционирования с.-х. фонда ЕЭС, учрежденного в 1962 г. с целью финансирования экспорта с.-х. товаров за пределы «общего рынка», а также мероприятий по регулированию с.-х. производства в странах ЕЭС. С июля 1967 г. все расходы по субсидированию экспорта «излишков» с.-х. продукции в третьи страны должны покрываться с.-х. фондом ЕЭС. Комплектование фонда с 1 июля 1967 г. будет осуществляться наполовину средствами, получаемыми в результате таможенного обложения продовольственного импорта из стран, не входящих в ЕЭС, наполовину — путем бюджетных взносов стран-участниц. Практически это означает, что главным «плательщиком» средств для фонда становится ФРГ — крупнейший импортер продовольствия из третьих стран.

Выход из кризиса позволил органам «общего рынка» возобновить свое участие в переговорах, проходящих в рамках ГАТТ («раунд Кеннеди»). В июне — августе были согласованы и переданы в ГАТТ предложения ЕЭС относительно порядка ведения переговоров по

широкому кругу с.-х. товаров: зерну, животноводческим продуктам, рыбопродуктам, винам; в декабре была достигнута договоренность относительно предложения по табаку, овощам и фруктам. Однако основные партнеры ЕЭС по «раунду Кеннеди» — США, Канада, Швейцария и скандинавские страны — выразили в ноябре недовольство условиями, на которых ЕЭС предложила вести переговоры по с.-х. товарам, а также по ряду промышленных товаров, и заявили о намерении взять обратно свои предложения, если «общий рынок» не пойдет на расширение льгот.

В 1966 г. ЕЭС возобновило попытки вовлечь в орбиту своего влияния новые африканские государства. В июле было заключено соглашение об ассоциации с «общим рынком» Нигерии, которой должен быть предоставлен преференциальный таможенный режим по основным статьям ее экспорта; Нигерия же обязалась предоставлять преференции товарам, поставляемым странами ЕЭС. В ноябре возобновились переговоры между Комиссией ЕЭС и тремя странами Восточной Африки — Кенией, Угандой, Танзанией; вскоре они были вновь прерваны, вследствие категорического отказа восточноафриканских стран удовлетворить требование «общего рынка» относительно ответных уступок странам ЕЭС. В октябре правительство Израиля обратилось к ЕЭС с просьбой начать переговоры об ассоциации Израиля с «общим рынком»; в декабре Совет министров ЕЭС разрешил Комиссии провести подготовительные переговоры с Израилем.

7 декабря Совет министров «общего рынка» выдал Комиссии частичный мандат на проведение переговоров об ассоциации с ЕЭС Австрии. 13 декабря началась вторая фаза переговоров между ЕЭС и Австрией. Обсуждались гла. обр. следующие вопросы: режим снижения таможенных пошлин в торговле между странами ЕЭС и Австрией; сроки сближения австрийских таможенных пошлин с пошлинами единого таможенного тарифа ЕЭС; торговля Австрии с социалистическими странами.

А. Рубинин.

Европейское сообщество по атомной энергии («Евратом») — замкнутая организация 6 стран, образующих ЕЭС и входящих в НАТО: Франции, ФРГ, Италии, Бельгии, Нидерландов и Люксембурга. Договор об учреждении «Евратома» был подписан в 1957 г. и вступил в силу с 1 января 1958 г.

На середину 1966 г. в странах — членах «Евратома» насчитывалось 191 действующий объект, в т. ч. 23 урановых рудника, 5 заводов по производству урановых концентратов, 8 предприятий по производству ядерного горючего, 14 предприятий по изготовлению тепловыделяющих элементов, 89 реакторов и критических сборок (в т. ч. 28 во Франции и 26 в ФРГ), 3 установки по химической переработке облученного горючего, 49 лабораторий, где используются специальные расщепляющиеся материалы. Во Франции завершалось строительство первого в континентальной Западной Европе завода по производству обогащенного урана стоимостью ок. 1 млрд. долл. На конец 1966 г. общая энергетическая мощность находящихся в эксплуатации, сооружаемых и намеченных к строительству атомных электростанций (АЭС) в странах «Евратома» составляла 8,3 млн. *квт* (в т. ч. 3,3 млн. *квт* во Франции и 2,5 млн. *квт* в ФРГ).

Принята перспективная программа развития ядерной энергетики в странах «Евратома». Предполагается, что общий среднегодовой прирост потребления электроэнергии в 1970—80 гг. составит 6,5%, а само потребление достигнет 575 млрд. *квт-ч* в 1970 г., 790 млрд. *квт-ч* в 1975 г. и 1080 млрд. *квт-ч* в 1980 г. Установленная мощность АЭС возрастет с 4 млн. *квт* в 1970 г. до 17 млн. *квт* в 1975 г. и 40 млн. *квт* в 1980 г. С нача-

ла 70-х годов строительство АЭС рассматривается как главное направление развития электроэнергетики Франции, Италии, ФРГ.

Запасы импортных специальных расщепляющихся материалов на атомных объектах в странах «Евратома» значительно возросли и на начало 1966 г. составляли: обогащенного урана (по содержанию U^{235}) — 7384 кг, плутония — 349 кг. До 1980 г. благодаря собственному производству рассчитывают получать св. 35 000 кг плутония. В 1966 г. между «Евратомом» и Комиссией по атомной энергии США подписаны контакты на поставку 970 кг U^{235} стоимостью 7,4 млн. долл. для АЭС в Лингене (ФРГ), 1160 кг U^{235} (9,6 млн. долл.) для АЭС в Обригхейме (ФРГ) и 290 кг U^{235} для АЭС в Додеварде (Нидерланды). На конец 1966 г. общее количество закупленного в США обогащенного урана достигло 24 000 кг (213 млн. долл.).

Во второй половине 1966 г. противоречия в «Евратоме» обострились настолько, что его деятельность фактически была парализована. Не был утвержден бюджет на 1967 г. — завершающий год второй пятилетней программы. Оставшаяся в распоряжении Комиссии «Евратома» сумма сравнительно велика (98,8 млн. долл.), но т. к. по статье «расходы на исследования по реакторам-размножителям на быстрых нейтронах» образовался дефицит в 7 млн. долл., требуется новый пересмотр программы исследований, с большим трудом согласованной в 1965 г.

В. Андреев.

Европейская ассоциация свободной торговли (ЕАСТ) — экономическая группировка 7 западноевропейских стран — Великобритании, Швеции, Норвегии, Дании, Швейцарии, Австрии и Португалии. Создана в 1960 г. Место пребывания секретариата — Женева.

31 декабря 1966 г. в рамках ЕАСТ были окончательно отменены таможенные пошлины и количественные ограничения экспорта промышленных товаров, как это и предусматривалось учредительной стокгольмской конвенцией. Одновременно была завершена отмена пошлин на промышленные товары, ввозимые в страны ЕАСТ из Финляндии, которая связана с ЕАСТ соглашением об ассоциации. Со своей стороны Финляндия снизила на 90% пошлины на большинство промышленных товаров, ввозимых из стран ЕАСТ; остальные 10% должны быть отменены в конце 1967 г. В отношении стран, не входящих в ЕАСТ, каждый участник этой группировки сохранил собственный таможенный тариф и самостоятельную торговую политику.

В соответствии со стокгольмской конвенцией, торговля с.-х. товарами в рамках ЕАСТ по-прежнему регулируется двусторонними соглашениями между отдельными странами. Пути развития этой торговли обсуждались, в частности, на сессии Совета ЕАСТ, проходившей в мае 1966 г. Представитель Дании заявил, что его страна намерена выйти из ЕАСТ и присоединиться к ЕЭС, если не будет решена проблема сбыта датских с.-х. продуктов. Сессия обратилась с призывом ко всем странам-участникам провести двусторонние переговоры, чтобы уменьшить или полностью ликвидировать препятствия в торговле с.-х. товарами. Тот же вопрос обсуждался на сессии Совета, состоявшейся в октябре. Совету было поручено рассмотреть предложения Дании о мерах по дальнейшему расширению торговли с.-х. товарами. Намечено также расширить деятельность экономического комитета ЕАСТ с целью развития сотрудничества между странами-участниками в области экономической политики.

Как и в предыдущие годы, важное место в деятельности органов ЕАСТ занимали проблемы взаимоотношений с государствами, не входящими в эту группировку, прежде всего со странами — участниками ЕЭС. Майская сессия подтвердила сделанное ранее «общему

рынку» предложение «начать переговоры о мерах, способных привести к расширению взаимной торговли». Участники ЕАСТ обязались также информировать друг друга о развитии своих взаимоотношений с ЕЭС. Австрийская делегация представила Совету доклад о переговорах Австрии с «общим рынком». Решено было поручить секретариату ЕАСТ исследовать последствия раздельного существования в Западной Европе двух экономических группировок и, в частности, связанного с этим нерационального использования экономических ресурсов. На совещании глав правительств стран ЕАСТ, собравшихся по приглашению правительства Великобритании 5 декабря в Лондоне, премьер-министр Вильсон сообщил о решении английского правительства провести зондаж в столицах стран, входящих в ЕЭС, чтобы выяснить, существуют ли условия для возобновления переговоров о вступлении Великобритании в «общий рынок». Партнеры Великобритании, как было сказано в коммюнике, одобрили эту инициативу, рассматривая ее «как важный шаг на пути поиска решения проблем европейской экономической интеграции». Участники совещания обязались консультироваться между собой на всех стадиях переговоров со странами «общего рынка».

В июне проходили переговоры между секретариатом ЕАСТ и югославской торговой делегацией. Обсуждались проблемы, связанные с развитием торговли. Была достигнута договоренность о необходимости развития сотрудничества между промышленными предприятиями Югославии и стран ЕАСТ.

А. Рубинин.

Генеральное соглашение о тарифах и торговле (General Agreement on Tariffs and Trade — ГАТТ). Подписано в 1947 г. 23 странами. К концу 1966 г. в ГАТТ на различных условиях участвовали 84 страны. В течение 1966 г. полноправными членами ГАТТ стали Швейцария (в марте) и Югославия (в июле). СССР не участвует в ГАТТ. Рабочий секретариат ГАТТ находится в Женеве. ГАТТ включает: согласованные ставки пониженных тарифов в торговле между странами-участниками; гарантии применения принципа наибольшего благоприятствования; обязательство сокращения до полной отмены количественных ограничений импорта; запрещение предоставления новых преференций и т. п. В рамках ГАТТ проводятся переговоры между странами о взаимных тарифных уступках.

На состоявшейся в марте — апреле 1966 г. в Женеве 23-й сессии ГАТТ был заслушан доклад Комитета ГАТТ по торговле и развитию, констатировавший невычисленные «Программы действий», принятой в 1963 г. на совещании министров стран — участниц ГАТТ, и предусматривавшей отмену до конца 1965 г. количественных ограничений импорта, а также отмену таможенных пошлин на некоторые товары из тропических стран. Все попытки развивающихся государств добиться установления твердых сроков выполнения развитыми странами обязательств, предусмотренных этой программой, не дали результатов. По предложению Комитета по торговле и развитию была создана специальная группа, которой поручено исследовать проблему расширения торговли между развивающимися странами и, в частности, роль преференций в развитии этой торговли. Ряд участников ГАТТ выступил с осуждением Янудской конвенции об ассоциировании с ЕЭС группы африканских государств, отметив, что предоставление дискриминационных преференций на продукты тропического земледелия в рамках этой конвенции наносит ущерб большой группе развивающихся стран. Представители развивающихся стран — экспортеры хлопчатобумажных тканей — указали, что импорт хлопчатобумажных тканей развитыми странами после заключения в рамках ГАТТ Международного соглашения

по торговле хлопчатобумажным текстилем (1962 г.) не только не увеличился, но даже несколько сократился по сравнению с периодом, предшествовавшим подписанию соглашения, что страны-импортеры слишком часто и слишком вольно прибегали к содержащейся в соглашении оговорке «о нарушении равновесия на рынке», которая разрешает ограничивать импорт. 29 июня была официально принята, получив одобрение $\frac{2}{3}$ стран — участниц ГАТТ, новая, 4-я часть этого соглашения; развитые государства согласились не требовать от развивающихся стран взаимных уступок в обмен на льготы, которые они им предоставляют.

В апреле возобновились практически прерванные с июля 1965 г. вельветские кризиса в ЕЭС переговоры в рамках «раунда Кеннеди». К началу августа было достигнуто принципиальное соглашение о списках товаров, исключаемых из переговоров о снижении пошлин, а также о масштабах снижения пошлин на такие товары, как сталь, хлопчатобумажный текстиль, химические товары, бумага и целлюлоза. В сентябре 20 стран (крупнейшие экспортеры с.-х. продукции) сопоставили на многосторонних переговорах предложения о характере уступок в торговле с.-х. товарами. Вследствие серьезных противоречий между участниками ГАТТ, прежде всего между США и странами ЕЭС, до конца года переговоры не вышли из подготовительной стадии.

А. Р.

Организация американских государств (ОАГ). Создана в 1948 г. на 9-й панамериканской конференции в г. Богота (Колумбия). Членами ОАГ являются 19 латиноамериканских стран (кроме Республики Куба, которая в 1962 г. под нажимом США была незаконно исключена из ОАГ, а также Ямайки, Тринидада и Тобаго, Гвианы и Барбадоса, получивших независимость в 1962—66 гг.) и Соединенные Штаты. Высший орган ОАГ — межамериканские конференции, созываемые, согласно Уставу этой организации, раз в 5 лет. Постоянно действующий орган ОАГ — Совет ОАГ (местонахождение — Вашингтон). Генеральный секретарь — Х. А. Мора.

В 1966 г. США всеми средствами стремились легализовать в рамках ОАГ свое вмешательство во внутренние дела стран Латинской Америки, пытаясь добиться принятия в ОАГ проекта создания т. н. межамериканских вооруженных сил, чтобы осуществлять интервенцию против любого латиноамериканского государства под прикрытием «коллективной акции». Однако, несмотря на политическое и экономическое давление, США не удалось решить вопрос об учреждении т. н. межамериканских сил, а также сколотить единый фронт латиноамериканских государств против революционной Кубы. Ряд крупных стран Лат. Америки, например Мексика и Чили, проявляли тенденции к проведению независимой внешней политики, отстаивали принцип невмешательства.

В январе по просьбе Перу, инспирированной США и поддержанной Колумбией и Венесуэлой, собралось чрезвычайное заседание Совета ОАГ в связи с состоявшейся в Гаване конференцией солидарности народов Азии, Африки и Латинской Америки. В ходе дебатов делегаты США и поддержавшие их представители латиноамериканских реакционных режимов выдвинули абсурдное утверждение о том, что решения конференции «угрожают миру и безопасности» Западного полушария. Однако, вопреки усилиям и угрозам американской дипломатии, Совет не принял подобной резолюции против Кубы. Было лишь принято решение направить жалобу против Кубы в ООН, причем при голосовании делегаты Мексики и Чили воздержались.

Особенно отчетливо политические и экономические разногласия между США и странами Латинской Аме-

рики проявились на сессии Специальной комиссии ОАГ по вопросу о пересмотре Устава ОАГ в Панаме (февраль — март) и на 4-й ежегодной конференции Межамериканского экономического и социального совета в Буэнос-Айресе (март). На сессии в Панаме (созвана по решению 2-й чрезвычайной межамериканской конференции 1965 г.) четко выявились два подхода к ОАГ. Латиноамериканские страны добивались расширения ее деятельности, а США стремились сделать ее военным инструментом своей политики в Латинской Америке, добиваясь создания «межамериканских вооруженных сил». Предложения США, направленные к достижению их целей, поддержали лишь Боливия, Венесуэла, Гватемала, Парагвай и Эквадор. Особенно стойко против этого предложения выступили Мексика, Чили, Уругвай. В экономических вопросах латиноамериканские делегации одобрили положения, по существу осуждающие политику неравноправной торговли, проводимую США, и кабальный характер американской помощи. США отклонили предложения о расширении экономической и социальной деятельности ОАГ и отказались обсуждать конкретные программы экономической помощи. В целом ход сессии продемонстрировал растущее стремление латиноамериканских стран к ограждению своего суверенитета и экономической независимости.

На сессии Экономического и социального совета ОАГ в Буэнос-Айресе в марте большинство делегатов стран Латинской Америки указывало на бедственное положение экономики своих стран и резко критиковали «Союз ради прогресса». «Помощь» США шла на непроизводительные расходы — покрытие дефицита бюджетов и платежных балансов, оплату жалованья американским специалистам, создание инфраструктуры для новых капиталовложений США; на финансирование закупок американских товаров и продовольствия; совсем не предусматривалось ассигнований на развитие тяжелой промышленности. Во многих случаях США требовали расходования 90% кредитов на закупку товаров в США, причем 50% их должны были транспортироваться на американских судах. США сократили экспорт кофе из Латинской Америки с 87% в 1960 г. до 75% в 1965 г., железной руды с 64 до 35% и меди с 76 до 50%. Они практиковали демпинг на международном рынке в отношении традиционных товаров латиноамериканского экспорта, в частности хлопка. Латиноамериканские делегаты на конференции в Буэнос-Айресе потребовали установления справедливых цен на их сырье, выступили за право латиноамериканских стран расходовать по своему усмотрению получаемую финансовую помощь в интересах их развития без каких-либо политических условий. Американский делегат Л. Гордон отклонил рассмотрение вопроса об увеличении объема и изменении порядка американской помощи призвал конференцию фактически подключиться к финансированию развязанной США вьетнамской войны. США отклонили пересмотр глав Устава ОАГ, касающихся социально-экономических вопросов. Конференция приняла «План действий „Союза ради прогресса“», содержащий лишь неконкретные положения. В апреле группа видных латиноамериканских экономистов-экспертов «Союза ради прогресса» подала в отставку, поскольку все их попытки оградить национальные интересы своих стран неизменно отвергались.

В мае в Макуто (Венесуэла) состоялось совещание министров труда стран — членов ОАГ, где также подверглась резкой критике программа «Союз ради прогресса». В июне в Вашингтоне состоялся ряд заседаний Межамериканского экономического и социального совета, в результате нажима США латиноамериканские страны были вынуждены отказаться от ряда своих требований. Как и раньше, США отказались взять на се-

бя конкретные обязательства в деле оказания экономической помощи в будущем, стабилизация цен на сырье, отмены протекционистских пошлин и барьеров.

В июне Совет ОАГ, выполнивший функции 10-го Консультативного совещания ОАГ, собрался для обсуждения вопроса о сроках и порядке выхода т. н. «межамериканских сил по поддержанию мира» из Доминиканской Республики. Была принята резолюция начать вывод войск до 1 июля и закончить его в течение трех месяцев (при голосовании Мексика воздержалась). Делегаты Мексики, Чили, Перу, Эквадора, Уругвая и Венесуэлы отмечали в своих заявлениях, что пребывание иностранных войск в Доминиканской Республике с самого начала являлось незаконным. В связи с военным переворотом в Аргентине был отложен созыв 3-й межамериканской чрезвычайной конференции для пересмотра Устава ОАГ.

В сентябре министры иностранных дел стран — участниц ОАГ устроили неофициальную встречу в Нью-Йорке по вопросу о созыве конференции глав правительств Западного полушария. В октябре в Мар-дель-Плата (Аргентина) состоялось совещание главнокомандующих сухопутными силами стран — членом ОАГ. В ноябре Совет ОАГ принял решение следить за деятельностью созданных в Гаване органов, сотрудничать при подавлении «подпольной деятельности», ограничить поездки на Кубу. При этом Мексика, Эквадор и Чили от голосования воздержались. В декабре Совет ОАГ принял решение созвать 3-ю межамериканскую чрезвычайную конференцию в феврале 1967 г. в Буэнос-Айресе. *М. Михайлов.*

Организация африканского единства (ОАЕ) — объединение 38 независимых африканских государств, созданное по решению Аддис-Абебской конференции в мае 1963 г.

Главные органы ОАЕ: Ассамблея (Конференция) глав государств и правительств, созываемая не реже одного раза в год; Совет Министров, в составе министров иностранных дел, созываемый 2 раза в год; Постоянная комиссия по примирению, посредничеству и арбитражу и Генеральный секретариат (постоянный административный орган). Резиденция Ген. секретариата находится в Аддис-Абебе, ген. секретарь ОАЕ — представитель Гвинеи Диалло Телли. В ООН (в Нью-Йорке) ОАЕ учредила Секретариат африканской группы государств. Кроме того, ОАЕ имеет ряд комитетов и комиссий.

Деятельность ОАЕ в 1966 г. проходила под влиянием родезийского кризиса, усложнившегося давлением со стороны неокolonизма и африканской реакции и обострения положения во многих африканских государствах. В деятельности ОАЕ в 1966 г. проявлялись существенные разногласия между отдельными странами и группами стран по широкому кругу вопросов.

28 февраля — 6 марта в Аддис-Абебе состоялась 6-я очередная сессия Совета Министров ОАЕ. В центре внимания сессии оказался вопрос о военном перевороте, совершенном в Гане накануне ее открытия. В знак протеста против свержения К. Нкрумы и допуска на сессию делегации нового режима Ганы представители Гвинеи, Мали, Танзании и Кении ушли с сессии. За ними последовали делегации ОАР, Алжира, Сомали и Конго (Браззавиль), протестовавшие также против соглашательской позиции большинства участников сессии по родезийскому вопросу.

31 октября — 7 ноября в Аддис-Абебе состоялась 7-я очередная сессия Совета Министров ОАЕ. В ее задачу входила подготовка повестки дня и проектов решений очередной Ассамблеи ОАЕ. Однако Совету в первую очередь пришлось заниматься вопросом освобождения гвинейской делега-

ции, арестованной по пути в Аддис-Абебу ганскими военными властями в Аккре.

3-я очередная сессия Ассамблеи глав государств и правительств стран — членом ОАЕ состоялась в Аддис-Абебе 5—9 ноября. В ней участвовали все государства — члены ОАЕ, кроме Гвинеи. Ассамблея приняла в ОАЕ Лесото и Ботсвану и обсудила ряд общеафриканских вопросов, в т. ч. проблемы национально-освободительного движения в Африке. В специальной резолюции Ассамблея призвала ООН претворить в жизнь ее решение об отмене мандата ЮАР на Юго-Западную Африку. Ассамблея вновь осудила страны, которые продолжают сотрудничество с расистским правительством ЮАР и колонизаторами Португалии. Впервые в ОАЕ была принята резолюция об освобождении испанских колоний.

Ю. Алимов.

Организация центральноамериканских государств (ОЦАГ). Создана в 1951 г. В ее состав входят Гватемала, Гондурас, Коста-Рика, Никарагуа и Сальвадор. Генеральный секретарь с 1964 г. — А. Роман-и-Вега (Никарагуа). В 1966 г. США использовали ОЦАГ для дальнейшей интеграции центральноамериканских вооруженных сил.

В феврале в г. Сан-Сальвадоре состоялось совещание министров иностранных дел стран — членом ОЦАГ, которые обсудили бюджет на текущий год, а также проект соглашения с ОАГ. В феврале в Сан-Сальвадоре генеральные секретари ОЦАГ и ОАГ подписали соглашение о техническом и финансовом сотрудничестве. В апреле на северном побережье Гондураса под руководством офицеров США были проведены антипартизанские маневры объединенных центральноамериканских частей. В июне в Сан-Сальвадоре проходила 2-я сессия Центральноамериканского совета обороны, принявшая решения о создании единой военной системы связи, совместных ВВС и организации общей системы военного обучения в Центр. Америке и Панаме. Панама, делегация которой приняла участие в сессии, присоединилась к центральноамериканским вооруженным силам. В июне Панама вступила также в ряд органов ОЦАГ, ведающих вопросами труда, социального обеспечения, здравоохранения, туризма. В июле страны Центр. Америки посетил помощник гос. секретаря США Л. Гордон, который ознакомился с ходом осуществления планов интеграции этих стран. В сентябре в г. Гватемала собрались военные представители стран Центр. Америки, обсуждавшие вопрос о дальнейшей унификации военного обучения. Представители правительств и центральных банков стран — членом ОЦАГ на совещании в Тегусигальпе в марте приняли решение об увеличении фонда интеграции с 42 до 60 млн. долл.

США, используя экономическую интеграцию, добились еще большей свободы действий для амер. монополий в центральноамериканских странах в ущерб их национальным интересам. Продолжался приток частных капиталовложений США. В Гондурасе компания «Тексако» объявила о строительстве нефтеочистительного завода в Пуэрто-Кортес стоимостью в 8 млн. долл. В Никарагуа фирма «Нейшонал бискит К» купила национальное предприятие «Кристалл». Фирма «Монсанто» начала строительство завода инсектицидов и удобрений для центральноамериканского общего рынка. В Коста-Рике было заланировано строительство шинного завода компанией «Файрстоун». В собственности «Дженерал телефон энд электроникс интернационал» перешла телевизионная станция «Телевисор де Сентроамерика». Настойчивое проникновение монополий США вызвало сопротивление центральноамериканских стран. В апреле центральноамериканские производители хлопка выступили с протестом против дем-

инга США на мировом рынке хлопца. В мае Гватемала, Гондурас, Коста-Рика и Сальвадор, а также Бразилия, Венесуэла, Колумбия и Мексика договорились о создании комитета по стабилизации цен на кофе. В июне секретариат центральноамериканского общего рынка обвинил компании США в том, что они своей деятельностью наносят ущерб молодой промышленности Америки. Конгресс центральноамериканских христианско-демократических партий, состоявшийся в июле в Сан-Сальвадоре, принял решение бороться за такие изменения нынешней структуры регионального общего рынка, которые отражали бы интересы стран-участниц. В июле на острове Сан-Андрес в Колумбии состоялись переговоры министров иностранных дел и экономики стран ОЦАГ с президентом К. Льерасом Рестrepo. Обсуждались вопросы международной торговли кофе и бананами, интеграции и экономического сотрудничества. На конференции министров экономики в Манагуа (сентябрь) выявились серьезные разногласия между участниками «общего рынка». Никарагуа и Гондурас, как менее развитые страны, потребовали ряд льгот для своего экспорта. Совещание министров иностранных дел в Сан-Хосе (ноябрь) приняло решение о создании центрально-американского совета по вопросам сельского хозяйства и животноводства, а также совета по вопросам миграции. *М. М.*

Экономический союз Бельгии, Нидерландов и Люксембурга («Бенилюкс»). Договор об учреждении этого союза, созданного на базе таможенного союза, подписан в 1958 г. Вступил в силу в 1960 г.; тогда же вступил в силу и ряд соглашений, заключенных ранее между Бельгией, Нидерландами и Люксембургом.

В ноябре 1966 г. на заседании комитета «Бенилюкса» были подведены окончательные итоги 5-летнего переходного периода, официально истекшего 1 ноября 1965 г. и фактически продленного еще на год. Целью периода являлось устранение различных экономических противоречий между странами «Бенилюкса». Однако из 200 видов ограничений во взаимной торговле, вытекающих в значительной степени из различий в законодательстве стран-участниц, устранена только 1/3.

В 1966 г. был одобрен проект протокола об урегулировании транспортных проблем (это урегулирование подготавливается в рамках общего соглашения об административном и юридическом сотрудничестве стран «Бенилюкса»). Согласно договоренности, транспортные фирмы какой-либо из стран-участниц с течением времени смогут перевозить товары в третьи государства с территории другой страны-участницы. Заключен договор об унификации законодательства Бельгии, Нидерландов и Люксембурга в отношении промышленных чертежей и моделей; в Гааге создано Бюро по чертежам и моделям. Подписано соглашение о взаимном применении правил рыбного лова, действующих в Бельгии и Нидерландах. Подписание этого соглашения связано с тем, что голландские и бельгийские рыбаки получили (в соответствии с договором о «Бенилюксе») право свободно ввозить рыбу в гавани той и другой страны. Заключено также соглашение о либерализации грузовых автомобильных перевозок.

Страны «Бенилюкса» заключили в 1966 г. торговое соглашение с Филиппинами; к началу 1967 г. действовало 24 торговых соглашения, подписанных совместно государствами «Бенилюкса». Как сообщила пресса, бельгийское правительство стремилось ликвидировать ряд ограничений в торговле с социалистическими странами, однако ему не удалось достигнуть договоренности по этому вопросу с правительством Нидерландов.

На состоявшемся в июне 1966 г. заседании Межпарламентского совета «Бенилюкса» депутаты направили своим трем правительствам просьбу предварительно

проконсультироваться с советом, прежде чем окончательно решать вопрос о переводе в страны «Бенилюкса» учреждений НАТО, эвакуированных из Франции.

Г. Яценко.

Совет Согласия — экономический и политический союз, созданный в 1959 г. в составе Берега Слоновой Кости, Верхней Вольты, Дагомеи и Нигера. В июне 1966 г. в Совет официально вступило Того. С 1961 г. существует региональный Совет обороны, призванный обеспечивать «взаимную» военную помощь Франции, Дагомеи, БСК и Нигера.

Высший орган Совета — конференция президентов стран-участниц; проводится не менее 2 раза в год. Совет имеет постоянный административный секретариат и специальные комиссии экспертов (юридическую, финансовую, транспортную и др.). В рамках Совета действует общее таможенное законодательство.

При учреждении Совета был создан «Фонд солидарности», в который каждая страна-участница отчисляла 10% своих бюджетных доходов. В апреле 1966 г. конференция Совета в Абиджане приняла решение о преобразовании «Фонда солидарности» в «Фонд займов и гарантий» — банк, который призван гарантировать внешние займы странам Совета Согласия. Общие взносы в Фонд — 650 млн. африканских франков в год, причём 500 млн. из этой суммы выплачивает Берег Слоновой Кости, в экономическом отношении наиболее развитая страна в Совете.

В 1966 г. Совет Согласия по-прежнему занимал консервативные позиции в ОАЕ. Ни одна из стран Совета не выполнила решения ОАЕ о разрыве дипломатических отношений с Великобританией. На конференции в апреле 1966 г. Совет приветствовал военный переворот в Гане и принял решение о координации действий, направленных против Республики Гвинея и ее правительства. На конференции Совета в июне 1966 г. в Абиджане согласованы позиции стран-участниц к конференции 14 африканских стран в Тананариве, которая окончательно оформила создание Общей Африко-Малагасийской организации (ОКАМ). Страны Совета активно содействовали выдвижению на Тананаривской конференции проекта создания т. н. «франкофонского сообщества» — союза франкоязычных стран. Исполняющий обязанности председателя Совета Согласия Аманн Диори (президент Нигера) был избран также и председателем ОКАМ. *Ю. Алимов.*

Международная ассоциация железнодорожных конгрессов (МАЗЖ). Создана в 1885 г. Членами МАЗЖ являются ок. 100 железнодорожных администраций и 32 правительства (в т. ч. правительство СССР), 12 международных и национальных транспортных организаций. Местопребывание рабочих органов МАЗЖ — Брюссель.

16—23 июня 1966 г. в Париже состоялся 19-й конгресс МАЗЖ. Он обсуждал следующие вопросы: увеличение комфорта для пассажиров; упорядочение железнодорожных тарифов; влияние новой техники на организацию железнодорожного персонала и др.

Первая конференция солидарности народов Азии, Африки и Латинской Америки состоялась 3—15 января 1966 г. в Гаване. На конференции были представлены 82 страны, присутствовали наблюдатели от международных демократических организаций, социалистических стран Европы, а также кубинские и иностранные гости. От имени правительства и народа Кубы участников конференции приветствовал президент республики О. Дорткос. В адрес Конференции была получена приветственная телеграмма Л. И. Брежнев и А. Н. Косыгина. Конференция обсудила четыре

вопроса: 1) борьба против империализма, колониализма и неоколониализма; 2) активные очаги антиимпериалистической борьбы на трех континентах (Вьетнам, Юж. Родезия, Доминиканская Республика); 3) антиимпериалистическая солидарность народов Азии, Африки и Латинской Америки в экономической, социальной и культурной областях; 4) организация и объединение усилий революционных движений трех континентов. С политическим докладом выступил генеральный секретарь Международного подготовительного комитета Юсеф эс-Сибай, отметивший необходимость дальнейшего объединения антиимпериалистических сил, укрепления солидарности народов Азии, Африки и Латинской Америки и других прогрессивных сил мира в связи с усилившейся агрессивной империализма. Важное место в докладе заняли вопросы дальнейшего объединения усилий народов в отражении агрессии американского империализма против Вьетнама, Доминиканской Республики и других стран, вопросы борьбы народов за мир; против угрозы мировой войны, дальнейших совместных действий по укреплению экономической независимости освободившихся стран.

Конференция приняла генеральную декларацию, в которой содержится анализ современной международной обстановки, указываются пути борьбы против империализма, колониализма и неоколониализма. Приняты также: резолюция в поддержку кубинской революции, резолюция протеста в связи с происками международного империализма, выразившимися в похищении демократического деятеля Марокко Бен Барки — одного из активных участников подготовки Конференции, резолюция о Вьетнаме, общая резолюция экономической комиссии, резолюция комиссии по социальным и культурным вопросам, общая политическая декларация, резолюция о странах, находящихся под колониальным господством Португалии, резолюция о пактах и иностранных военных базах, резолюция о Доминиканской Республике, послание народу США, резолюция о мирном сосуществовании и др. Делегаты конференции единодушно приняли решение о создании Организации солидарности народов Азии, Африки и Латинской Америки и образовали ее исполнительный секретариат с временным местопребыванием в Гаване. В него вошли по четыре представителя от каждого континента. Генеральным секретарем секретариата является представитель Кубы — О. Сьенфуэгос. Создан Комитет по оказанию помощи национально-освободительным движением. В комитете представлен СССР. Широкую поддержку делегатов конференции встретило предложение советской делегации о создании Международного фонда помощи борющемуся Вьетнаму и о проведении ежегодно в январе Международной недели солидарности трех континентов. Принято решение о создании Постоянного комитета солидарности трех континентов с борющимся Вьетнамом.

Представители КНР использовали трибуну конференции для пропагандирования теорий китайских руководителей, для антисоветской клеветы. *Д. Васильев.*

Пагуошское движение — движение ученых различных стран за мир и мирное сосуществование, за предотвращение мировой термоядерной войны и обеспечение международной безопасности. Начало положено в июле 1955 г. А. Эйнштейном, Ф. Жолио-Кюри, Б. Расселом, которые обратились к ученым всего мира с призывом поднять свой голос против использования энергии атомного ядра в военных целях и предложили собраться с этой целью на конференцию, к-рая состоялась в июле 1957 г. при активной поддержке промышленника и видного общественного деятеля США С. Итона на родине последнего в городе Пагуоше (Канада). Для руководства движением избран Пагуошский по-

стоянный комитет с местом пребывания в Лондоне. В состав комитета входят: председатель — Б. Рассел, восемь членов — Н. Мотт, С. Пауэлл (Великобритания), В. Кириллин, Д. Скобельцын, Е. Федоров (СССР), Г. Браун, Б. Гласс, Ю. Рабинович (США) и генеральный секретарь — Дж. Ротблат (Великобритания). В 1965 г. состоялась две Пагуошские конференции ученых.

11—16 сентября 1966 г. в Сопоте (ИНР) состоялась 16-я Пагуошская конференция, в к-рой приняли участие 100 ученых из 23 стран. Основная тема обсуждения конференции — обеспечение безопасности в Европе. В заявлениях постоянного комитета содержатся предложения четырех рабочих группы конференции: 1. Рассмотрен проект контролируемого замораживания ядерных вооружений в Центр. Европе, что должно привести к смягчению напряженности на европейском континенте. 2. Рассмотрен проект заключения договора о ненападении между НАТО и Варшавским Договором. Большинство выступавших отмечало, что договор имел бы важное значение для дела объединения Германии и смог бы стать основой для более широкого соглашения между Востоком и Западом. Участники высказались за распространение Договора о запрете испытаний ядерного оружия на подземные испытания. Много внимания было уделено на достижение компромиссного решения по вопросу об обнаружении этих взрывов на местах. Ученые высказались за создание «клуба по обнаружению ядерных испытаний». Обсуждались планы создания безатомных зон, в качестве одного из главных мероприятий по пути к термоядерному разоружению.

На конференции обсуждался также вопрос о Вьетнаме, однако участники не смогли достичь единого мнения о причинах и характере вьетнамской войны, а также о средствах прекращения этого опасного для международного мира конфликта.

Конференция стран Содружества в 1966 г. состоялась в Лагосе 11—12 января и в Лондоне 6—15 сентября. Тема работ конференций — родезийская проблема. В работе конференции в Лагосе приняли участие представители 19 стран Содружества. Гана и Танзания не были представлены на конференции, т. к. они порвали отношения с Великобританией в знак протеста против попустительства расистскому режиму Смита в Южной Родезии (см. статью «О р г а н и з а ц и я а м е р и к а н с к о г о е д и н с т в а», раздел III Ежегодника).

Курс англ. правительства, отказавшегося от принятия эффективных мер против режима Смита, подвергся резкой критике со стороны афро-азиатских членов Содружества. Представители Сьерра-Леоне, Уганды и Замбии потребовали от Великобритании применения силы против незаконного правительства Юж. Родезии. В коммюнике конференции потребовала от англ. правительства всеми средствами прекратить мятеж южно-родезийских расистов, подтвердив, что основная ответственность за решение родезийской проблемы лежит на Великобритании. Критика курса англ. правительства в родезийском вопросе достигла наибольшей остроты на конференции в Лондоне, где большинство стран — членов Содружества потребовало, чтобы Великобритания передала родезийский вопрос в ООН для введения принудительных санкций против режима Смита. Конференция в Лагосе и Лондоне отразили дальнейшее углубление кризиса Содружества, возглавляемого Великобританией.

Конференция стран Восточной и Центральной Африки состоялась в Найроби (Кения) 31 марта — 2 апреля 1966 г. В ней участвовали главы государств и правительства Эфиопии, Сомали, Судана, Кении, Танзании,

Уганды, Бурунди, Конго (Киншаса) и Замбия, а также представители правительств Руанды и Малави.

Центральным вопросом повестки дня конференции была проблема установления «добрососедских отношений» между странами-участницами. Было принято решение укреплять взаимное сотрудничество и подтвержден принцип невмешательства во внутренние дела друг друга. Участники конференции договорились совместно действовать в целях ликвидации пограничных инцидентов между странами Восточной и Центральной Африки, запретить беженцам и политэмигрантам, нашедшим убежище в какой-либо из этих стран, вести политическую деятельность, направленную против тех стран, откуда они прибыли.

Конференция обсудила родезийский вопрос, констатировала неэффективность экономических санкций против расистского режима в Юж. Родезии и решила просить ОАЕ обсудить вопрос о применении санкций против расистских властей Юж. Родезии в соответствии с Уставом ООН. Конференция призвала африканские страны оказывать максимальное давление на Англию, чтобы та приняла против режима Смита эффективные меры, включая применение силы. В то же время в коммюнике конференции был обойден вопрос об отношении ее участников к решению ОАЕ о разрыве дипломатических отношений с Англией. Вскоре после окончания конференции Судан, порвавший ранее дипломатические отношения с Англией, возобновил их. В решении конференции отсутствует какое-либо осуждение подрывной деятельности империалистических держав в Африке.

Ю. Алимов.

Совещание глав правительств арабских стран проходило в Каире 14—17 марта 1966 г. Из 13 государств, участвовавших в совещании, 8 были представлены главами правительств — ОАР, Ирак, Йемен, Судан, Сирия, Кувейт, Ливан и Иордания. Тунис на совещании не был представлен.

Участники совещания рассмотрели, в частности, вопросы об отношениях между арабскими странами и ФРГ, о поставках американского оружия Израилю, об общих мероприятиях оборонного характера. Они обсудили также палестинскую проблему и др. проблемы. Решено принять действенные меры в целях укрепления арабской солидарности.

Совещание осудило репрессии британских колониальных властей на юге Аравийского полуострова, потребовало выполнения решений ООН о предоставлении независимости Адену и о ликвидации там английских военных баз. Совещание подтвердило решимость арабских стран прилагать совместные усилия в целях освобождения Палестины, а также укреплять сотрудничество между ними в экономической, политической, технической и военной областях.

В специальной резолюции подчеркивается, что арабские страны в своих отношениях с ФРГ будут придерживаться прежней, ранее согласованной политики. (Летом 1965 г. 10 арабских стран порвали дипломатические отношения с ФРГ в знак протеста против западногерманских поставок оружия Израилю и дипломатического признания Израиля). В другой резолюции — о поставках оружия Израилю Соединенными Штатами — содержится предупреждение, что дальнейшие военные поставки США Израилю неизбежно приведут к ответным согласованным мерам со стороны арабских стран. В остальных резолюциях совещание высказалось за необходимость выполнения задач, поставленных перед Объединенным арабским командованием, осуществления проекта использования водных ресурсов р. Иордан, активизации деятельности Международного агентства по оказанию помощи палестинским беженцам (ЮНРВА) и др.

И. Михайленко.

Конференция по вопросам промышленного развития арабских стран проходила 1—10 марта 1966 г. в Кувейте. В конференции участвовали ОАР, Ирак, Ливан, Ливия, САР, Судан, АНДР, Тунис, Марокко, Кувейт, Саудовская Аравия и Иордания, а также представители Лиги арабских стран, Совета экономического единства арабских стран, Ассоциации торговых палат арабских стран, Афро-арабского банка, Генерального секретариата ООН, ФАО, ЮНЕСКО, МБРР, ряда др. международных и национальных организаций.

Основное внимание конференция уделила вопросам развития нефтехимии, горнодобывающей, сахарной и бумажной промышленности. Было принято ок. 70 резолюций, в т. ч. о сотрудничестве в создании новых отраслей промышленности, об учреждении межарабской организации по вопросам арабских и иностранных капиталовложений в проекты развития арабских стран, о создании фармацевтических фабрик для обеспечения потребностей всех арабских стран. Конференция обратилась к арабским странам с призывом оказать финансовую помощь Иордании в разработке крупного месторождения калийной соли. Конференция обратилась также к ООН и странам-экспортерам промышленного оборудования с просьбой облегчить условия кредитов, предоставляемых арабским странам.

Одиннадцатая конференция «Круглого стола» Восток — Запад состоялась в Париже 16—18 апреля 1966 г. В ней участвовало св. 50 политических и общественных деятелей, экономистов и представителей деловых кругов 16 стран Восточной и Западной Европы и Канады. Конференция разделилась на 2 части — политическую и экономическую.

Участники политической части большое внимание уделили опасности, которую представляет упрямое стремление влиятельных кругов ФРГ получить доступ к ядерному оружию; они решительно высказались против оснащения ФРГ ядерным оружием, а также за создание в Европе безатомной зоны. В принятой резолюции указывалось, что обеспечение европейской безопасности во многом зависит от прогресса в области разоружения и от нормализации отношений между двумя германскими государствами, от признания неизменности нынешних границ в Европе. Многие ораторы отмечали положительное значение решения французского правительства о выходе из военной системы НАТО, указывали на бесперспективность политики с «позиции силы», подчеркивали значение позиции стран Варшавского договора, заявивших о своей готовности выйти на роспуск этой организации при условии роспуска НАТО.

Участники конференции поддержали предложение о заключении договора о ненападении между странами НАТО и Варшавского договора. В резолюции подчеркивались необходимость сближения и сотрудничества между ГДР и ФРГ, целесообразность участия представителей экономических кругов Восточной и Западной Германии в работе Европейской экономической комиссии ООН, необходимость создания в Европе системы коллективной безопасности. Было предложено созвать конференцию правительств европейских стран, провести общеевропейский конгресс деятелей культуры, представителей экономических и политических кругов и т. д.; поддержку со стороны участников конференции нашло предложение парламентских деятелей о проведении консультативного совещания представителей европейских парламентав. С беспокойством отмечалось, что продолжение войны во Вьетнаме ведет к дальнейшему обострению международной напряженности; в принятой резолюции содержится требование немедленно прекратить налеты американской авиации на ДРВ, строжайше соблюдать Женевские

соглашения, как основу мирного урегулирования вьетнамской проблемы.

Экономическая часть конференции обсуждала назревшие проблемы экономического сотрудничества между странами Востока и Запада Европы. Указывалось, что объем взаимной торговли может быть значительно расширен и что на очереди стоит использование новых форм экономического сотрудничества — более сложных, чем простой обмен товарами, а также организация совместных исследований промышленных и технических проблем в учреждениях и на предприятиях стран Востока и Запада. В меморандуме, представленном советскими делегатами, говорилось, в частности, о необходимости принципиально нового подхода к вопросам торговли между Востоком и Западом, поскольку социалистич. страны Европы стали промышленно развитыми, и указывалось, что главный путь развития европейской торговли — обмен пром. продукцией. *Д. Мартынов.*

Шестая встреча представителей национальных комитетов за балканское взаимопонимание и сотрудничество состоялась в Софии 23—25 мая 1966 г. Участвовали делегации национальных комитетов НРБ, СРР, СФРЮ, Греции; в качестве наблюдателя присутствовал представитель от Кипра. С докладом «Мир и добрососедство на Балканах — необходимое условие общественного, политического, экономического и культурного развития балканских стран» выступил С. Басев (НРБ). Были заслушаны доклады: «О культурных связях и развитии туризма между балканскими странами» (Н. Вуянович, СФРЮ); «Мир и добрососедские отношения между балканскими странами — необходимое условие для их промышленного развития и прогресса» (М. Гельмежану, СРР); «Мир и добрососедские отношения между балканскими народами — необходимое условие для развития их сельского хозяйства» (М. Стилиановулос, Греция); «О торговле между балканскими странами и возможностях ее развития» (И. Дончев, НРБ).

В единодушно принятом комюнике участники встречи отметили, что политическая обстановка на Балканах продолжает улучшаться, что развиваются отношения между балканскими странами, расширяется сотрудничество в области экономики и культуры. Наряду с этим они высказали глубокую озабоченность в связи с обострением международной обстановки, вызванным агрессивными действиями США во Вьетнаме. Участники встречи осудили попытки реакционных кругов ФРГ получить ядерное оружие, выступили за принятие эффективных мер в области разоружения, за превращение Балкан в зону мира, спокойствия и плодотворного сотрудничества. Кипрская проблема, по мнению участников встречи, должна быть решена мирным путем, в полном соответствии с суверенным правом кипрского народа самому решать свою судьбу. *А. Золотев.*

Конференция парламентариев восьми европейских стран состоялась в сентябре 1966 г. в Белграде. Инициаторами ее явились югославские парламентарии. Участниками конференции были парламентские представители Бельгии, НРБ, ВНР, Дании, СРР, Финляндии, Швеции, СФРЮ (эти страны, а также Австрия — соавторы единогласно принятой 20-й сессией ГА ООН резолюции о мероприятиях на региональном уровне, которые способствовали бы улучшению добрососедских отношений между европейскими государствами, имеющими различные социальные и политические системы). Обсуждался вопрос о созыве европейского парламентского совещания. Югославская делегация предложила созвать конференцию представителей парламентов всех стран Европы. Бельгийская делегация предложила созвать совещание представителей европейских нар-

ламентских групп, входящих в Межпарламентский союз. Специальная комиссия из представителей Бельгии, НРБ, СРР и СФРЮ не смогла вследствие позиции западноевропейских представителей прийти к компромиссному решению по вопросу об участниках подобного совещания. В заключительном комюнике содержится общее пожелание о созыве европейского парламентского совещания. *А. Чернышев.*

Семинар по проблемам освободительного движения и социализма в Африке проходил 24—30 октября 1966 г. в Каире. Семинар был организован по инициативе египетского ежемесячного теоретического журнала «Ат-Талиа» («Авангард») и журнала «Проблемы мира и социализма». В семинаре участвовали представители св. 30 революционных партий и организаций, как правящих, так и ведущих борьбу за независимость своих стран. Президент ОАР Г. А. Насер направил приветственное послание участникам семинара.

На семинаре с основными докладами выступили главный редактор журнала «Ат-Талиа» Лютфи аль-Хали («Антиимпериалистическая борьба в Африке на нынешнем этапе») и ответственный секретарь редакции журнала «Проблемы мира и социализма» А. И. Соболев («Некоторые проблемы социального прогресса Африки»). Выступавшие в прениях отмечали, что единство всех революционных и прогрессивных сил Африки является необходимым и основополагающим условием для освободительного движения на Африканском континенте.

Участники семинара приняли комюнике, одобренное суданской делегацией. В этом документе отмечается, что прогрессивные силы в Африке полны решимости объединиться перед лицом наступления империализма и сил реакции, добиться полного освобождения континента и повести свои страны по пути социализма. Участники семинара призывали крепить связи с социалистическим лагерем. *И. Михайленко.*

Международная конференция против угрозы войны, военных пактов и баз, атомного оружия и колониализма состоялась в Дели 13—16 ноября 1966 г. В конференции приняли участие делегаты ок. 50 стран и ряда международных и др. организаций. Открывая конференцию, председатель ее подготовительного комитета В. К. Кришна Менон резко осудил американскую агрессию во Вьетнаме, подчеркнул опасность иностранных военных баз и распространения атомного оружия. В своем выступлении на конференции премьер-министр Индии И. Ганди призвала к объединению народов в борьбе за сохранение мира. Конференция приняла следующие документы: две резолюции по вьетнамскому вопросу, в которых говорится, что самой неотложной задачей является прекращение американской агрессии во Вьетнаме; резолюцию о борьбе за ликвидацию военных пактов и иностранных военных баз; общую резолюцию о борьбе против колониализма и расизма, в которой обсуждены реакционные режимы в Португалии, Испании, ЮАР и Юж. Родезии и содержится призыв оказать материальную помощь народам, борющимся за национальную независимость; резолюция о Южной Африке, о португальских колониях, о Палестине, об Адене и Йемене, об острове Маврикий, об Экваториальной Гвинее, о Латинской Америке, о Сирии; резолюцию о разоружении, в которой содержится перечень мер, необходимых для обеспечения всеобщего и полного разоружения, в частности, — отказ от применения силы при разрешении международных конфликтов. Участники конференции направили телеграмму премьер-министру Сирийской Арабской Республики с выражением солидарности с народом Сирии в его борьбе против империалистических заговоров. *Д. Васильев.*

МЕЖДУНАРОДНЫЕ ОБЩЕСТВЕННЫЕ ОРГАНИЗАЦИИ

Всемирная федерация ассоциаций содействия ООН (ВФАСООН) — международная общественная организация. Включает национальные ассоциации содействия ООН, в числе которых есть и советская ассоциация. Основана в 1946 г. Президент ВФАСООН — А. Беблер (СФРЮ), ген. секретарь — О. Перера (Цейлон), оба с 1966 г.

6—12 октября 1966 г. в Ницце (Франция) состоялась 20-я сессия ассамблеи ВФАСООН, приуроченная к 20-й годовщине основания ВФАСООН. Ассамблея приняла политическую резолюцию о войне во Вьетнаме, в которой призвала все правительства и все организации, в какой-либо форме участвующие в этой войне, поддержать мирную инициативу ген. секретаря ООН (а также все другие инициативы, могущие положить конец войне) и согласиться на проведение встречи для рассмотрения основ мирного урегулирования во Вьетнаме. Исполком ВФАСООН призвал сопредседателей Женевской конференции 1954 г. провести предварительную встречу всех участников этой конференции в качестве первого шага на пути к созыву новой мирной конференции по вопросу о Вьетнаме. Сессия призвала также все государства, являющиеся членами ООН или специализированных учреждений, оказывать в региональном и международном плане содействие всемирной кампании по борьбе с неграмотностью. Сессия обратила внимание на то, что не только государства и организации, но и отдельные личности несут ответственность за разрешение международных проблем; она подчеркнула необходимость усиления воспитательной работы, особенно в школе и в высших учебных заведениях. В принятом обращении содержится призыв к писателям, ученым, преподавателям активно содействовать развитию международного взаимопонимания. В члены ВФАСООН были приняты национальные организации ГДР, ФРГ и Южной Кореи. *Д. Мартынов.*

Межпарламентский союз — международная неправительственная организация, объединяющая организационные в национальные парламентские группы членов парламентов различных стран. Основан в 1889 г. В конце 1966 г. в Союз входили парламентские группы 76 стран. Парламентская группа СССР, состоящая из депутатов Верховного Совета СССР, является членом Союза с 1955 г. Президент Союза — Р. Мазилли (Бразилия). Функции секретариата выполняет Межпарламентское бюро с местонахождением в Женеве.

В конце апреля 1966 г. в Канберре (Австралия) состоялась 98-я сессия Совета Межпарламентского союза. На повестке дня и числе прочих была проблема «Национализм и интернационализм». Советская делегация предложила обсудить вопрос «Об обращении Верховного Совета СССР к парламентам всех стран, держащемся в его Заявлении от 9 декабря 1965 г. в связи с агрессией США во Вьетнаме». Представители реакционной группировки Лаоса выступили с заявкой за ДРВ, обвинив ее в «агрессивных действиях и вмешательстве во внутренние дела Лаоса». Исполком решил объединить эти два вопроса и внести их на обсуждение Совета под общим названием «Современный кризис в Индокитайском п-ве». Многие ораторы резко осудили американскую агрессию во Вьетнаме и потребовали выполнения Женевских соглашений. Проект резолюции, предложенный США, был отклонен. Совет принял большинством голосов резолюцию, составленную на основе проекта ОАР; в ней отмечается, что обостряющаяся обстановка во Вьетнаме является угрозой всеобщему миру и содержится призыв «ко всем уча-

стникам конфликта» искать пути его мирного решения. Советская делегация внесла поправки, предлагая осудить американскую агрессию, прекратить бомбардировки территории ДРВ, вывести американские войска из Южного Вьетнама. Поскольку они не были приняты, делегация СССР воздержалась от голосования. Совет принял резолюцию, призывающую к улучшению добрососедских отношений между странами Западной и Восточной Европы и участию в этом деле парламентов европейских стран. Острой критике подверглась реванистская политика правящих кругов ФРГ. Большинство голосов Совет решил не допускать Португалию в Межпарламентский союз. Совет принял предложение Парламентской группы СССР о проведении 56-й конференции в 1967 г. в Москве.

26 сентября в Тегеране прошла 99-я сессия Совета Межпарламентского союза. Глава советской делегации Ю. И. Палецкий информировал Совет о Заявлении Верховного Совета СССР в связи с усилением агрессивности американского империализма во Вьетнаме. Совет рассмотрел вопрос о приеме в союз парламентских групп Мавритании, Нигера, Судана, Конго (Киншаса).

27 сентября — 4 октября в Тегеране состоялась 55-я конференция союза. Несмотря на противодействие делегаций некоторых западных стран, конференция поддержала советское предложение о необходимости поощрять только такие региональные соглашения, которые направлены на ослабление напряженности и уменьшение гонки вооружений, а также предложения советской делегации о недопустимости вмешательства во внутренние дела государств, об ограждении их независимости и суверенитета, о недопустимости распространения ядерного оружия в прямой или косвенной форме. Эти предложения были учтены в принятой резолюции. *Д. Мартынов.*

Всемирный Совет Мира (ВСМ) — руководящий орган Всемирного движения сторонников мира. Создан в 1950 г. вместо Постоянного комитета Всемирного конгресса сторонников мира. С июня 1966 г. президент-координатор Президиума ВСМ — И. Блюм (Бельгия), ген. секретарь ВСМ — Р. Чандра (Индия).

18—19 марта 1966 г. в Будапеште состоялось совещание представителей национальных движений сторонников мира. Оно обсуждало гл. обр. повестку дня предстоящей сессии ВСМ. На заседании в Будапеште, состоявшемся 20—21 марта, Президиум ВСМ принял «Международный призыв к действиям» в связи с американской агрессией во Вьетнаме, «Заявление о возмущении применении американскими империалистами в Южном Вьетнаме химических веществ и отравляющих газов», в котором расценил действия американских империалистов как проявление геноцида, нарушение международного права и призвал всех миролюбивых людей и всех, кто выступает в защиту прав человека, в частности врачей и ученых, осудить эти бесчеловечные акты и добиться их немедленного прекращения. Президиум принял также «Предложения о действиях за разоружение и нераспространение ядерного оружия», послание испанскому народу, заявление по африканским проблемам, заявление в поддержку Ташкентской декларации и др.

13—16 июня в Женеве состоялась сессия ВСМ. В ее работе приняли участие представители более 80 стран и 11 международных организаций. С докладами выступили представитель Комитета защиты мира Южного Вьетнама Дин Ба Тхи, представитель Комитета защиты мира ДРВ Нгуен Дюн Тин, член Президиума ВСМ

Х. Мохи-эд-дин (ОАР), К. Дельберг (Швейцария), члены Президиума ВСМ Р. Гюйо (Франция) и Р. Чандра (Индия). Сессия приняла призыв к расширению действий народов мира в поддержку справедливой борьбы вьетнамского народа против американской агрессии (для оказания помощи вьетнамскому народу решено создать международный координационный центр), заявление «Борьба народов Азии, Африки и Латинской Америки за полную национальную независимость, против империализма, колониализма и неоколониализма», резолюции об Индонезии, Кубе, о положении на Ближнем и Среднем Востоке, о португальских колониях, Родезии, меморандум о европейской безопасности и др. Было решено также провести конференцию общественности стран Европы. Резкий отпор участников сессии вызвали заявления китайских делегатов, направленные против тех, кто на деле помогает Вьетнаму. Сессия избрала Президиум ВСМ в составе 45 человек, расширив представительство в нем стран Азии, Африки и Латинской Америки; был избран также секретариат ВСМ в составе 13 человек (до этого — 6). Введена новая должность ген. секретаря, на которую избран Р. Чандра (Индия). Президентом-координатором Президиума ВСМ избран И. Блюм (Бельгия).

3—5 декабря в Каире состоялось совещание членов Президиума ВСМ от африканских и арабских стран с участием И. Блюм и Р. Чандры, а также делегатов ряда арабских и африканских политических движений и организаций, борющихся против колониализма, за национальное освобождение. Участники совещания, в частности, призвали провести ряд неотложных мероприятий в поддержку борьбы народов африканских и арабских стран за свою национальную независимость и национальное освобождение, заявив о неотложной необходимости всемерного укрепления связей ВСМ с африканскими организациями и создания в этом районе движений сторонников мира. 8—9 декабря в Хельсинки состоялось заседание секретариата ВСМ. В резолюции по Вьетнаму секретариат ВСМ призвал все народы мира усилить выступления за прекращение американской агрессии во Вьетнаме, крепить солидарность с вьетнамским народом. Секретариат заявил о своей поддержке инициативы 8 международных организаций (Международной конфедерации за разоружение и мир, Ассоциации примирения, Международного бюро мира, ВСМ, Международной лиги женщин за мир и свободу, Интернационала противников войны, организаций «Международная амнистия», «Международного комитета за пробуждение сознания в связи с положением во Вьетнаме»), а также Шведского общества за мир и арбитраж о проведении весной 1967 г. в Стокгольме Международной конференции по Вьетнаму.

По решению ВСМ в 1967 г. должны отмечаться, в частности, следующие юбилеи: 100-летие со дня рождения чешского поэта П. Безруча, польского ученого М. Склодовской-Кюри, немецкой художницы К. Кольвиц, австралийского писателя Г. Лоусона, чилийского писателя Б. Лильо, польского писателя В. Реймонта; 150-летие со дня рождения русского художника И. Айвазовского, румынского историка и политического деятеля М. Когалничану; 250-летие со дня рождения французского математика и философа Ж. Д'Аламбера; 300-летие со дня рождения ирландского писателя Дж. Свифта; 400-летие со дня рождения итальянского композитора К. Монтеверди; 100-летие со дня смерти французского поэта Ш. Бодлера.

Д. Мартынов.

Организация солидарности народов Азии и Африки. Создана по инициативе и на основе Организации со-

лидарности народов Азии, ее цели и задачи: объединение и координация борьбы народов Азии и Африки против империализма и колониализма, содействие скорейшему освобождению поработенных народов и обеспечение их экономического, социального и культурного развития. Членами Организации могут быть национальные комитеты солидарности или массовые общественно-политические организации, поддерживающие цели и задачи Организации. В 1966 г. в Организацию входило ок. 80 членских организаций.

Высший орган Организации — Конференция солидарности народов Азии и Африки. Главы делегаций, принимавших участие в последней Конференции, образуют Совет Организации. Конференция избирает Исполнительный комитет Организации в составе 30 человек на срок 2 года. Исполком должен собираться на свои сессии не реже двух раз в год. Конференция избирает также рабочий орган Организации — Постоянный секретариат. В составе Постоянного секретариата 14 секретарей, штаб-квартира находится в Каире. На 4-й Конференции (Виннеба, 1965 г.) Постоянный секретариат был избран в следующем составе: ОАР (ген. секретарь — Юсеф ас-Себаи), Алжир, Ангола, Южная Африка (представитель национально-освободительного движения), КНР, Гана, Гвинея, Индия, Индонезия, Ирак, Япония, Кения, Танзания, СССР, Юж. Вьетнам (представитель НФО). Постоянный секретариат издает в Каире ежеквартальный бюллетень. При Постоянном секретариате имеются молодежная и женская секции.

Организация приняла в 1966 г. участие в ряде международных форумов, в т. ч. в Международной конференции за запрещение ядерного оружия в Хиросиме, во Всемирном конгрессе за мир, национальную независимость и всеобщее разоружение в Хельсинки. В январе 1966 г. в Гаване состоялась 1-я Конференция солидарности народов Азии, Африки и Латинской Америки. После создания на Конференции Организации солидарности народов Азии, Африки и Латинской Америки Организация афро-азиатской солидарности вошла в нее, сохранив свою автономию.

В 1966 г. Постоянный секретариат опубликовал ряд важных документов в поддержку борьбы народов Южного Вьетнама, Южной Родезии, Конго (Киншаса), португальских колоний, Южной Африки. *Ю. Алимов.*

Фонд Афро-Азиатской солидарности создан в ноябре 1960 г. для оказания помощи народам, ведущим борьбу против империализма и колониализма.

Руководящим органом Фонда является Комитет Фонда Афро-Азиатской солидарности. На 4-й Конференции солидарности народов Азии и Африки (Виннеба, 1965 г.) в состав Комитета были избраны Гвинея (председатель — И. Туре), Танзания (секретарь), Марокко, КНР, Индонезия, ОАР, СССР. Средства Фонда состоят из добровольных финансовых и материальных взносов членов Организации солидарности народов Азии и Африки. Фонд расходует на оказание помощи организациям, ведущим борьбу за освобождение своей страны от колониального ига.

Всемирная федерация профсоюзов (ВФП) — крупнейшее международное профсоюзное объединение. Создано в 1945 г. Насчитывает ок. 140 млн. членов. Председатель ВФП — Р. Битосси (Италия), ген. секретарь — Л. Сайян (Франция). Местонахождение Секретариата ВФП — Прага.

28 февраля — 2 марта 1966 г. в Праге состоялась 51-я сессия Исполнительного бюро ВФП. Сессия призвала трудящихся и профсоюзы усилить солидарность с вьетнамским народом, борющимся против агрессии США, и предложила сделать это главным первомай-

ским дозументом. Она приняла заявление об усилении забастовочной борьбы трудящихся капиталистических стран, в котором отмечается, что ВФП и впредь будет выступать за единство трудящихся и профсоюзов всех стран. Было принято также заявление о солидарности с трудящимися и народом Доминиканской Республики. 24 марта делегация ВФП вручила Комитету 18 государств по разоружению меморандум, в котором призвала запретить распространение ядерного оружия, не допустить предоставления ядерного оружия ФРГ, выступить в поддержку предложения о создании безъядерных зон в Центральной Европе и других районах мира, в частности в Африке. На состоявшейся 26—28 мая в Никосии (Кипр) 32-й сессии Исполкома ВФП был принят «Призыв к усилению международной солидарности трудящихся и профсоюзов со справедливой борьбой вьетнамского народа», обсуждены задачи и методы деятельности профсоюзов в связи с усилением агрессивности империализма в других районах мира, вопросы усиления борьбы рабочего класса против эксплуатации со стороны монополий, проблемы укрепления единства действий профсоюзов в национальном и международном масштабе. В члены ВФП были приняты Всеобщая конфедерация труда Сомали и Объединение автономных профсоюзов Новой Каледонии. 24 ноября ВФП вновь обратилась с призывом к трудящимся и профсоюзам всего мира усилить борьбу против агрессии американского империализма во Вьетнаме. Она направила также открытое письмо правительствам 135 стран мира с призывом отмежеваться от политики войны и агрессии, проводимой США.

6—9 декабря в Софии состоялась 16-я сессия Ген. совета ВФП; в ее работе участвовала в качестве наблюдателя делегация Центр. совета Союза профсоюзов Югославии. П. Жансу сделал доклад о деятельности и задачах ВФП после 6-го конгресса, Л. Сайян — доклад о работе комиссии по пересмотру Устава ВФП. Было предложено провести в 1967 г. консультативное совещание в целях рассмотрения вопроса о коллективной безопасности в Европе с участием европейских профцентров всех направлений. Сессия направила Федерации профсоюзов Вьетнама послание с выражением солидарности. Подавляющее большинство участников осудило поведение китайских представителей, выступивших с клеветой в адрес ВФП и СССР. За грубые нарушения установленного порядка, за obstruction китайские представители были отстранены от участия в дальнейшей работе сессии. В «Призыве к трудящимся и профсоюзам всего мира бороться за немедленное прекращение агрессии американских империалистов во Вьетнаме» предлагалось, в частности, сделать 20 декабря 1966 г. Международным днем солидарности с трудящимися и народом Вьетнама. Были приняты также «Принципиальная декларация по поддержке европейской безопасности», резолюция о поддержке борьбы трудящихся и народа Адена, декларация о солидарности с борьбой испанского рабочего класса, резолюция о Международной профсоюзной конференции за развитие международной торговли и экономических связей в интересах трудящихся и народов, решение о подготовке профсоюзных кадров развивающихся стран и др. 14—18 декабря в Будапеште проходила отраслевая Международная профсоюзная конференция за развитие торговых и экономических связей в интересах трудящихся и народов. В конференции приняли участие представители профсоюзных организаций и объединений св. 50 стран, в т. ч. СССР.

Д. Мартынов.

Международная конфедерация свободных профсоюзов (МКСП) — реформистское профсоюзное объединение. Создано в 1949 г. К концу 1966 г. МКСП насчиты-

валась св. 63 млн. членов. В нее входили 118 организаций 94 стран. Председатель МКСП — В. Сторпи (Италия), ген. секретарь — О. Бекю (Бельгия). Штаб-квартира МКСП находится в Брюсселе. МКСП имеет 4 региональные организации: Европейскую (ЕРО), Азиатскую (АРО), Африканскую (АФРО) и Межамериканскую (ОРИТ).

1—3 февраля 1966 г. в Брюсселе состоялось заседание Исполкома МКСП. Исполком заслушал доклад «о непрекращающемся стремлении коммунистов проникнуть в свободное профсоюзное движение» и снова высказался против сотрудничества с профсоюзамп, входящими в ВФП, на том основании, что они якобы контролируются «тоталитарными правительствами или компартиями». Были заслушаны доклады о 6-м конгрессе ВФП (октябрь 1965 г.) и о положении профсоюзов в Африке. Обсуждался вопрос о проведении афро-азиатской профсоюзной конференции, однако конкретного решения по нему принято не было. Исполком выразил сожаление в связи с французскими ядерными испытаниями. Рассматривался вопрос, как обеспечить такое положение, чтобы мнение профсоюзов относительно торговли и экономического развития должным образом выражалось в ООН. В одной из резолюций говорилось о целесообразности скорейшего проведения глубокой реформы международной денежной системы в целях содействия экономическому развитию всех стран, недопущения кризиса платежного баланса, обеспечения более справедливого распределения имеющихся денежных запасов «между бедными и богатыми странами». В другой резолюции обращалось внимание на ухудшение продовольственного положения во многих развивающихся странах и на необходимость увеличения производства продовольствия. В заявлении по этому вопросу, принятому совместно с Международным кооперативным альянсом и Международной федерацией сельскохозяйственных производителей, Исполком призвал национальные профорганизации оказывать давление на правительства своих стран, чтобы побудить их к участию в кампании борьбы с голодом. Решено создать новый отдел в секретариате МКСП — для координации деятельности по оказанию помощи профсоюзам в области кооперации и профессиональной подготовки местных кадров. В члены МКСП приняты Пакистанская федерация труда, Конфедерация трудящихся сахарной пром-сти Чили и Федерация трудящихся Суринама.

Д. Мартынов.

Международная конфедерация христианских профсоюзов (МКХП). Основана в 1920 г. Президент конфедерации — М. Вуладу (Франция), ген. секретарь — А. Ванстендель (Бельгия). Местонахождение руководящих органов — Брюссель. Число членов МКХП в 1966 г. несколько возросло и достигло 11 млн., что объясняется расширением деятельности конфедерации в развивающихся государствах, где в христианские профсоюзы принимаются и крестьяне. Региональные организации существуют в Европе, Азии, Африке и Лат. Америке. Вопреки официально декларируемой независимости от церкви, МКХП остается одним из массовых учреждений католицизма; она складывает в основу своей идеологии «христианскую мораль», осуществляя на практике классовое сотрудничество.

В 1966 г. в деятельности МКХП переплетались прогрессивные и регрессивные тенденции. Совет МКХП на своем заседании в июле одобрил резолюции о содействии ликвидации неграмотности в развивающихся странах, о том, что необходимо осуществлять меры по всеобщему разоружению и выделить часть освобождающихся в этом случае средств на борьбу с голодом и болезнями в экономически отсталых государствах, о мирном регулировании во Вьетнаме, о защите проф-

союзов и т. д. На 50-й сессии Международной организации труда (июнь) делегаты христианских профсоюзов, в противоположность делегатам МКСП, поддержали кандидатуры от социалистич. стран в состав руководящих органов МОТ. Оставаясь, однако, на позициях антикоммунизма и продолжая отказываться от установления контактов с ВФП, руководство МКХП в октябре вновь обратилось с предложением о постоянном сотрудничестве к Совету МКСП.

Во Франции в январе 1966 г. подписано соглашение между Всеобщей конфедерацией труда и ФДКТ (национальный христианский профцентр) о единстве действий. В мае делегация ФДКТ посетила Советский Союз. Это был первый приезд представителей христианских профсоюзов в СССР. Их переговоры с ВЦСПС завершились соглашением об обмене делегациями и информацией.

М. Домнич.

Всеафриканская федерация профсоюзов (ВАФП) — крупнейшее профсоюзное объединение Африки, созданное на конференции профсоюзов африканских стран в Касабланке (Марокко) в мае 1964 г. В него входят или сотрудничают с ним большинство профцентров континента. Общая численность членов ВАФП — ок. 3 млн. чел. Условием для вступления профцентров в Федерацию является их выход из других международных профобъединений.

Высший орган ВАФП — Конгресс, созываемый на сессии 1 раз в 3 года. Генеральный совет в составе представителей от каждого профцентра собирается 1 раз в год. Исполнительное бюро состоит из представителей профобъединений 17 стран, в т. ч. Алжира, Гвинеи, ОАР, Мали, Танзании, Конго (Браззавиль), Замбии, Нигерии, Кении. Пред. ВАФП — Махджуб бен Седдик (Марокко). ВАФП имеет свой печатный орган — журнал «Африканский рабочий» (издается на английском и французском языках).

2-й конгресс Федерации, состоявшийся в июне 1964 г. в Бамако (Мали), принял хартию ВАФП, в которой был четко определен ее классовый, антиимпериалистический характер. ВАФП активно сотрудничает с ВФП, МОТ и поддерживает контакты с профсоюзами СССР и др. социалистических стран.

В декабре 1966 г. в Дар-эс-Саламе (Танзания) состоялся чрезвычайный Конгресс ВАФП, который обсудил обострение положения в Африке в связи с «общим наступлением международного империализма во главе с США» и наметил задачи ВАФП в этой связи. Конгресс выразил также полную поддержку ОАЕ и призвал ее усилить деятельность по деколонизации африканского континента, его объединению, созданию африканского общего рынка и т. д. В связи с тем, что после военного переворота в Гане (февраль 1966 г.) новое ганское правительство закрыло штаб-квартиру ВАФП в Аккре, а профсоюзы Гапы вышли из Федерации, Конгресс решил перенести штаб-квартиру ВАФП в Дар-эс-Салам (Танзания) и переизбрал генерального секретаря, которым был представитель ганских профсоюзов Джон Теттега. Новым генеральным секретарем ВАФП избран Сиссоко (Мали). Принято решение создать региональные бюро ВАФП в Каире, Браззавиле и Лагосе.

Ю. Алимов.

Международная демократическая федерация женщин (МДФЖ) — создана в 1945 г., в 1966 г. объединяла св. 200 млн. женщин более чем из 100 стран мира. Пред. МДФЖ — Эжени Коттон (Франция), ген. секретарь — Роза Язович Пангалион (Аргентина). Место пребывания Секретариата — Берлин. МДФЖ издает ежеквартальный журнал «Женщины мира» на английском, испанском, немецком, русском и французском языках.

В феврале 1966 г. делегация МДФЖ посетила Вьетнам, после чего Бюро МДФЖ обратилось с призывом к женщинам всего мира объединить усилия, чтобы принудить американский империализм прекратить агрессивную войну во Вьетнаме. В ответ на обращение женские организации провели в Калькутте, Афинах, Никосии (Кипр), Хельсинки, в городах Канады, Швейцарии и др. странах массовые демонстрации женщин против агрессии США во Вьетнаме, в США движение «Женщины, боритесь за мир», имевшее в 1966 г. комитеты во всех 50 штатах, проводило массовые демонстрации против войны. Проводилось пикетирование Белого дома в Вашингтоне, десятки тысяч телеграмм и посыланий протеста были направлены президенту Джонсону, конгрессменам и сенаторам. В Австралии женщины провели марш протеста против отправки австралийских солдат во Вьетнам. В июле делегация Союза итальянских женщин вручила Комитету ООН по разоружению (в Женеве) петицию миллионов женщин, требующих от США прекратить бомбардировки ДРВ и начать мирные переговоры. Во Франции, Бельгии, ФРГ, Канаде, США и др. странах женские организации продолжали борьбу против создания многосторонних ядерных сил.

В июне в Берлине состоялось расширенное заседание Бюро МДФЖ, на котором, в частности, была принята резолюция о солидарности с вьетнамским народом. В октябре в Стокгольме по инициативе МДФЖ была проведена Всемирная конференция по проблемам детей, в которой участвовали представители 42 стран мира и наблюдатели от 14 международных организаций. Конференция обсудила вопросы: о здоровье и образовании детей; о положении детей Юж. Вьетнама и ДРВ — жертв агрессии американского империализма; о роли внешкольных учреждений и семьи в воспитании ребенка; о жизни детей в странах Африки и Латинской Америки; о детской преступности. Конференция приняла резолюцию в поддержку борьбы вьетнамского народа и Обращение к людям доброй воли, в котором выражена озабоченность тем, что в эпоху великих научных открытий и невиданного технического прогресса миллионы детей умирают от эпидемий, голода и нищеты, миллионы лишены возможности получить образование.

МДФЖ принимала участие в 4-м конгрессе Национального союза тунисских женщин (июнь, Тунис), в неделе «Балтийского моря» (июль, Росток, ГДР) и т. д. В марте МДФЖ направила телеграммы президенту США Л. Джонсону с требованием прекратить агрессивную войну во Вьетнаме и с выражением протеста в связи с американскими провокациями по отношению к Кубе, в июне приняла заявления в связи с репрессиями против демократических сил в Индонезии и др.

О. Бондаренко.

Всеафриканская конференция женщин (ВАКЖ) — постоянная организация женщин Африки, создана в 1962 г. В 1966 г. объединяла женские организации 27 стран Африки. Постоянное местопребывание Секретариата — г. Бамако (Мали), ген. секретарь — Жанна Мартеи Сиссо (Гвинея).

В 1966 г. ВАКЖ приняла участие в 19-й сессии Комиссии ООН по правам женщин (март), которая выработала проект декларации о ликвидации дискриминации женщин, в заседании Бюро МДФЖ (июнь), в 4-м конгрессе Национального союза тунисских женщин (июнь), в работе Всемирной конференции по проблемам детей в Стокгольме (октябрь) и т. д. В составе делегации Международной демократической федерации женщин ВАКЖ направила в феврале 1966 г. своего представителя во Вьетнам для ознакомления на месте со злодеяниями американских агрессоров.

О. Бондаренко.

Международный союз студентов (МСС) — международное демократическое объединение студенческих организаций. Создан в 1946 г. Объединяет ок. 90 национальных союзов студентов. Советских студентов в МСС представляет Студенческий совет при Комитете молодежных организаций СССР. Президент МСС — З. Вокроуглицкий (ЧССР), ген. секретарь — Нури Абдель Раззак (Ирак). Местопробывание Секретариата — Прага.

В 1966 г. МСС провел семинар «Африканский университет и роль национальных союзов студентов» (Судан), семинар по проблемам демократизации образования в странах Магриба (Марокко). На заседании Исполкома МСС (июнь, Каир) были рассмотрены проблемы дальнейшего усиления борьбы студентов против империализма, колониализма и неоколониализма. В ноябре широко и торжественно отмечалось 20-летие МСС.

В. Лордкипанидзе.

Международная федерация участников Движения Сопротивления (Fédération Internationale de Résistance — ФИР). Создана в 1951 г. Объединяет бывших борцов Движения Сопротивления, бывших узников фашистских концлагерей и всех патриотов, боровшихся против нацизма и фашизма в годы второй мировой войны. В ФИР входят организации 29 стран Европы, в т. ч. СССР. Президент ФИР — А. Банфи (Италия), ген. секретарь — Ж. Тужас (Франция). Местопробывание руководящих органов ФИР — Вена.

В декабре 1966 г. на заседании Бюро ФИР в Вене были рассмотрены вопросы об участии ФИР в борьбе за прекращение войны во Вьетнаме, против возрождения нефашизма в ФРГ и вооружения бундесвера ядерным оружием.

Л. Стариков.

Международная ассоциация юристов-демократов (МАЮД) — организация, призванная обеспечивать совместные действия юристов, направленные на поддержание мира и сотрудничества между народами, защиту демократических прав и свобод, укрепление независимости всех народов. Ее девиз — «Право на службе мира». Основана в 1946 г. Объединяет юристов более 40 стран (членство как коллективное, так и индивидуальное). Коллективным членом МАЮД состоит Ассоциация советских юристов. Почетный президент МАЮД — Д. Притт (Англия), президент — И. Кот (Франция), ген. секретарь — Ж. Норман (Франция). Штаб-квартира — Брюссель. Последний, 8-й конгресс МАЮД состоялся в 1964 г.

В 1966 г. по инициативе МАЮД в Брюсселе состоялось совещание национальных ассоциаций юристов-демократов 8 западноевропейских стран; совещание выразило солидарность с борющимся вьетнамским народом и рассмотрело вопрос об оказании ему помощи. МАЮД осудила попытки правящих кругов ФРГ прекратить судебные преследования бывших активных нацистов и военных преступников. Очередное заседание секретариата МАЮД состоялось в мае 1966 г. в Карлови-Вари (ЧССР).

В. Онышко.

Международная ассоциация политических наук (МАПН). Основана в 1949 г. под эгидой ЮНЕСКО. Представлена в Международном совете по социальным наукам. Членами МАПН являются национальные ассоциации и отдельные ученые св. 40 стран. Коллективным членом МАПН состоит Советская ассоциация политических наук. Руководящий орган МАПН — Исполком. Президент МАПН — Ж. Фреймон (Швейцария). Ген. секретарь — С. Юртинг (Франция). Секретариат находится в Париже. Последний, 6-й конгресс МАПН состоялся в 1964 г.

▲ 30 Ежегодник Б. С. Э. — 1967 г.

В сентябре 1966 г. в Варшаве состоялись заседания Исполкома, Программного комитета МАПН и конференции «круглого стола» по темам «Политические аспекты функционирования экономических организаций», «Теория и практика народного представительства», в которых участвовали свыше 80 делегатов из 30 стран, в т. ч. представители СССР. Исполком и Программный комитет утвердили предварительную программу работ и сроки проведения седьмого конгресса МАПН, намеченного на сентябрь 1967 г.

В. Онышко.

Международная организация журналистов (МОЖ). Основана в 1946 г. Объединяет журналистские организации св. 40 стран и индивидуальных членов из 51 стран; насчитывает 130 тыс. членов (1966 г.). Президент МОЖ — Ж. М. Эрман (Франция), ген. секретарь — И. Кубка (ЧССР, с октября 1966 г.). Местопробывание руководящих органов МОЖ — Прага.

10–15 октября 1966 г. в Берлине состоялся 2-й конгресс МОЖ, в работе которого принимало участие ок. 250 делегатов, представлявших 70 национальных организаций. С приветственной речью выступил председатель Совета Министров ГДР В. Штоф. С докладом «Международная организация журналистов в борьбе за единство демократического движения журналистов» выступил Ж. М. Эрман; он отметил необходимость объективной, честной информации, указал на опасность, которую представляет для дела мира американская агрессия во Вьетнаме, подчеркнул, что нерешенной задачей является конкретная помощь вьетнамскому народу. С отчетным докладом выступил ген. секретарь МОЖ И. Мейснер. На конгрессе были заслушаны также содоклады представителя Союза вьетнамских журналистов Нгуен-тхань-Ле и представителя Ассоциации журналистов-патриотов и демократов Южного Вьетнама Хюнь-ван-Ли о борьбе вьетнамского народа против агрессии США. Участники конгресса потребовали немедленного прекращения полетов американской авиации на ДРВ и вывода всех американских войск из Южного Вьетнама. Конгресс принял в состав МОЖ новые организации и группы журналистов из 15 стран — Индии, Аргентины, Чили, Алжира, Камбоджа, Уганды, Сирии, Венесуэлы, Панамы, ОАР, Колумбии и др. Международной премией журналистов были удостоены Абдурахман аль-Юсуфи (Марокко), С. Белфрейдж (США) и помертно — Фабрицио Охаль (Венесуэла).

Д. Мартынов.

Всемирная федерация демократической молодежи (ВФДМ). Основана в 1945 г. Объединяет св. 100 млн. юношей и девушек из 115 стран. Советскую молодежь представляет в ВФДМ Комитет молодежных организаций СССР. Местопробывание Бюро ВФДМ — Будапешт. Президент ВФДМ — Р. Мекини (Италия), ген. секретарь — Ф. Ле Галь (Франция).

В 1966 г. ВФДМ неоднократно выступала с осуждением агрессивных действий США во Вьетнаме. Крупные манифестации солидарности с вьетнамским народом были проведены под непосредственным руководством ВФДМ в Италии и ВНР. Представители св. 30 стран участвовали в семинаре по расизму, проведенном по инициативе ВФДМ в Танзании. В сотрудничестве с молодыми коммунистами Чили ВФДМ организовала встречу молодежи Чили, Аргентины и Уругвая; встреча, в которой приняли участие представители молодежных организаций различных политических направлений, явилась значительным вкладом в дело сплочения латиноамериканской молодежи, борющейся против американского империализма. 7-я ассамблея Всемирной Федерации демократической молодежи (июнь, София) разработала конкретную программу политической,

моральной и материальной помощи молодежи Вьетнама и других стран, которые борются за национальную независимость. *В. Дорджианидзе.*

Международный союз архитекторов (МСА). Создан в 1948 г. Включает архитектурные ассоциации 65 стран, представляющие св. 130 тыс. архитекторов, в т. ч. членом Союза архитекторов СССР. Местопребывание Исполкома МСА — Париж. Почетный президент МСА — Р. Мэтью (Англия). Президент — Э. Бодуэн (Франция), ген. секретарь — П. Ваго (Франция).

14—20 марта 1966 г. в Москве под председательством Э. Бодуэна прошло заседание Исполкома МСА. Исполком обсудил работу постоянных комиссий по градостроительству, спортивным сооружениям и школьному строительству и признал целесообразным расширение их деятельности с привлечением большого количества специалистов. Было принято решение учредить премию МСА имени швейцарского архитектора Жана Чуми за особые заслуги в области архитектурной критики, подготовки молодых архитекторов или международного сотрудничества архитекторов. В МСА единогласно были приняты архитектурные секции Судана, Сирии и Мальты.

В 1966 г. состоялись: симпозиум архитекторов, занимающихся жилищным строительством (Афины); семинар по промышленной архитектуре (Швейцария), на котором с докладами о достижениях советских специалистов в области строительства гидросооружений выступили Н. Ким и Г. Якубов; коллоквиум по индустриализации строительства (Югославия); семинар по жилищному строительству (Румыния). Актуальные проблемы изменения архитектуры школьных зданий в связи с изменениями методов обучения, внедрением в школах преподавания с помощью телевидения, кино, звукозаписи обсуждались участниками школьной комиссии летом в США. *В. Белоусов.*

Всемирная федерация научных работников (ВФНР). Создана в 1946 г. В 1966 г. объединяла профсоюзные и творческие организации научных работников 23 стран, в т. ч. СССР, а также индивидуальных членов от 24 стран. Президент ВФНР — С. Пауэлл (Великобритания), ген. секретарь — П. Бикар (Франция).

В 1966 г. ВФНР приняла участие в женевском информационном семинаре по разоружению, проводившемся отделом неправительственных организаций ООН. В июле торжественно отмечался 20-летний юбилей ВФНР.

Социалистический интернационал — международное объединение социал-демократических партий, преемник Социалистического рабочего интернационала, существовавшего до второй мировой войны. Создан в 1951 г. Состоит из т. н. партий-членов, ассоциированных организаций, партий с правом совещательного голоса и партий-наблюдателей. Из 50 с.-д. партий и международных реформистских организаций, входящих в Социалистический интернационал, лишь с.-д. партии 28 стран (Австралия, Австрия, Аргентина, Бельгия, Великобритания, Дания, Израиль, Исландия, Испания, Италия, Камерун, Канада, Люксембург, о. Маврикий, Мадагаскар, Мальта, Нидерланды, Новая Зеландия, Норвегия, Сингапур, США, Финляндия, Франция, ФРГ, Швейцария, Швеция, Япония и Ямайки), а также международные союзы свиноводов-социалистов, женщин — социал-демократок, еврейский рабочий союз «Ихуд охлами» и Латинскоамериканский секретариат Социалистического интернационала, являющиеся партиями-членами, имеют право решающего голоса. Остальные могут только высказывать свои мнения на конгрессах и конференциях. Общей идейной платформой с.-д. партий служит принятая в 1962 г. программная декларация Социалистического

интернационала, в которой провозглашаются принципы и лозунги «демократического» (реформистского) социализма, предусматривающие сотрудничество пролетариата с буржуазией. Председатель Социалистического интернационала — Б. Питтерман (Австрия), вице-председатели — Г. Вильсон (Великобритания), Ги Молле (Франция), Т. Эрландер (Швеция), В. Брандт (ФРГ).

5—8 мая 1966 г. в Стокгольме (Швеция) состоялся 10-й конгресс Социалистического интернационала. Перед этим прошла специальная конференция (семинар) представителей с.-д. партий 25 стран, рекомендации которой по различным вопросам международного развития были представлены на рассмотрении конгресса.

10-й конгресс более отчетливо, чем предыдущие конгрессы, отразил сдвиги, происходящие в среде социал-демократии и характеризующиеся стремлением ее рядовых членов быстрее ликвидировать международную напряженность и обеспечить прочный мир во всем мире. Вместе с тем он показал, что правые силы, стоящие у руководства с.-д. движением, все еще не отрешились от представлений периода «холодной войны» и препятствуют развитию новых веяний. Вследствие этого на конгрессе обнаружилось расхождение во взглядах по коренным проблемам современности. Так, при рассмотрении международного положения докладчик Т. Эрландер (Швеция) и ряд других ораторов высказывались за расширение международного сотрудничества, за привлечение к нему всех стран, независимо от социально-политической системы. В. Брандт (ФРГ) и некоторые другие деятели выступили фактически против этих положений, заявляя о «невозможности» осуществления сотрудничества с социалистическими странами. Многие делегаты конгресса, в частности представители Социалистической партии Японии, Новой демократической партии Канады, руководитель Международного союза социалистической молодежи, резко осудили агрессию США во Вьетнаме. В. Брандт открыто защищал «присутствие США» во Вьетнаме. Представители социал-демократических партий нейтральных и некоторых примыкающих к НАТО стран, где эти партии находятся в оппозиции, призывали разработать конкретные меры для улучшения международной обстановки, представители же партий, находящихся у власти в странах — участницах западных военных блоков, одобрили политику своих правительств, препятствующую смягчению международной напряженности и ликвидации войны во Вьетнаме.

В прениях по докладам о проблемах европейского развития и разоружения снова столкнулись различные точки зрения. Одни ораторы, учитывая распухшую роль стран социализма на мировой арене и исходя из стремления к разрядке напряженности, высказывались в пользу контактов между «Западом» и «Востоком», предлагали отметить вклад Советского правительства в оздоровление международной обстановки. Другие же вопрос о контактах с социалистическими государствами рассматривали в плане оказания давления на эти государства. А. Мюрдаль (Швеция), Ж. Мок (Франция), Ш. Фудзимаки (Япония) призывали отказаться от «политики блоков», указывали на позитивную позицию СССР в деле подхода к разоружению и на предпочтительность советских предложений в этой области, высказывались за недопущение ФРГ к ядерному оружию и т. д. К. Чернец и Б. Крейский (оба из Австрии), В. Брандт и некоторые другие, наоборот, всячески противились принятию реалистических выводов, выступали как апологеты НАТО и политики возрождения «холодной войны».

В итоге конгресс принял расплывчатые решения. С одной стороны, он высказался за немедленное прекращение военных действий во Вьетнаме, за «использование любого повода» для смягчения напряженности

в Европе, за разоружение и т. п., а с другой стороны, ни единым словом не осудил американскую агрессию во Вьетнаме, равно как и притязания западногерманских ревизионистов на обладание атомным оружием, их стремление изменить существующие в Европе границы.

Провалом закончились попытки лидеров Социнитернационала показать себя в роли защитников африканских народов. Узнав, что приглашенные на конгресс представители национально-демократических организаций ряда стран Африки намерены выступить с речами, обличающими неоконизаторов и их пособников, организаторы 10-го конгресса лишили этих представителей слова; последние в знак протеста ушли с конгресса.

На 10-м конгрессе в состав Социнитернационала были приняты Лейбористская партия Австралии, Народная партия действия Сингапура, Лейбористская партия о. Маврикия (в качестве партий-членов) и венесуэльская партия «Демократическое действие», Фебреристская партия Парагвая, перуанская партия АПРА (Народно-революционный альянс) и Партия национального освобождения Коста-Рики (в качестве партий-наблюдателей).

В 1966 г. прошли также конгрессы Международного совета женщин — социал-демократок (май), Международного союза социалистической молодежи (июнь), Международного союза с.-д. прессы (июнь) и Союза эмигрантских социал-партий (групп) Центральной и Восточной Европы. В январе состоялось экономическое совещание представителей с.-д. партий европейских стран, созванное Социнитернационалом для обсуждения вопросов, связанных с положением в промышленности и торговле и взаимоотношениями между предпринимателями и профсоюзами этих стран. *С. Огурцов.*

Социалистическая партия арабского возрождения (БААС). Социалистическая партия арабского возрождения (БААС) создана в 1953 г. в результате слияния двух сирийских политических партий: партии Арабского возрождения (лидеры — Мишель Афляк и Салах Битар) и Арабской социалистической партии (лидер — Акрам Хауран).

К 1958 г. региональные организации БААС были созданы в Ираке, Иордании и Ливане; они действуют там в подполье. В Сирии БААС является правящей партией с марта 1963 г. Общеарабское руководство партии находится в Сирии. Генеральный секретарь — Н. Атаси (он же президент Сирии). Центральный орган — газета «Аль-Баас» (издается в Дамаске, тираж — 20 тыс. экземпляров).

БААС вышла на политическую арену как выразитель интересов мелкобуржуазных слоев населения — торговых кругов, офицерства, студенчества, интеллигенции, крестьянства. В качестве основы своей теории БААС выдвинула три лозунга: единство, социализм, свобода. Политическая программа БААС за 12 лет существования партии претерпела существенные изменения в результате побед национально-освободительного движения в арабских странах, в частности в ОАР и Алжире, и под влиянием социалистических идей, получивших широкое распространение в народных массах этих стран. Если в первые годы деятельности БААС основой упор делался на лозунг арабского национализма («единство»), то в 1964—66 гг. лидеры левого крыла БААС выдвинули на первый план лозунг о социалистическом развитии (подробнее о событиях в партии в 1963—65 гг. см. статью «БААС» в Ежегоднике БСЭ 1966 г.).

Прогрессивные социально-экономические преобразования БААС в Сирии были поддержаны другими левыми силами, широкими слоями рабочих и крестьян и укреп-

ляли положение партии. Вместе с тем это привело к обострению борьбы внутри партии между левым крылом, возглавляемым молодыми армейскими офицерами, и правым — во главе с М. Афляком и С. Битаром. Обострились также противоречия между общеарабским и сирийским руководством БААС. В декабре 1965 г. общеарабское руководство распустило сирийское партийное руководство, состоявшее в основном из представителей левого крыла БААС, и взяло на себя всю полноту власти в Сирии. Было сформировано новое сирийское правительство во главе с С. Битаром, что вызвало широкую оппозицию в профсоюзах, армии и прогрессивных кругах.

23 февраля 1966 г. в Сирии произошел новый военный переворот и к власти пришла левая группировка БААС.

10—27 марта 1966 г. в Дамаске состоялась чрезвычайная конференция сирийского филиала БААС, который стал именовать себя Партией арабского социалистического возрождения (ПАСВ). Конференция выдвинула требования установления народного контроля над средствами производства, широкого сотрудничества с «истинно социалистическими, коммунистическими и прогрессивными элементами» и т. д.

В области межарабских отношений конференция призвала к сотрудничеству с прогрессивными арабскими правительствами Алжира, ОАР и Йемена и отметила, что арабское единство может быть достигнуто только на социалистических основах. Конференция высказалась за развитие и укрепление отношений со странами социалистического лагеря. Было решено очистить партию от буржуазных элементов и превратить ее в партию рабочих, крестьян и трудовой интеллигенции. Конференция избрала новое руководство ПАСВ. Его генеральным секретарем избран президент САР Нуреддин Атаси. Новые руководители ПАСВ установили сотрудничество с Коммунистической партией Сирии. В правительство, сформированное Юсефом Зуэйном, наряду с баасистами впервые в истории Сирии вошел коммунист, а также представители других прогрессивных сил страны. В течение 1966 г. руководство ПАСВ предприняло ряд шагов по установлению партийных связей с ФНО Алжира, Арабским социалистическим союзом ОАР, Союзом коммунистов Югославии. В октябре 1966 г. в Дамаске проходил 9-й съезд общеарабской БААС. Избрано новое руководство партии. Ген. секретарем партии стал Н. Атаси, его заместителем — Ю. Зуэйн и С. Джедид. *А. Барановичев.*

Конференция социалистов Азии (КСА) — региональное объединение социалистических (социал-демократических) партий ряда азиатских стран, связанное с Социалистическим интернационалом. Основана в 1953 г. В КСА входят социалистические партии Японии, Индии, Израиля, Цейлона, Ливана, Малайи, Индонезии, Бирмы, Юж. Вьетнама, Пакистана и Непала в качестве членов и сирийский и ливанский филиалы межарабской партии БААС — в качестве примыкающих организаций. Общая численность членов организаций, входящих в КСА, — ок. 600 тыс. чел. Социалистические партии Японии, Индии, Израиля, Малайи и Юж. Вьетнама являются одновременно членами Социалистического интернационала. Высший орган КСА — Генеральная конференция (конгресс). Исполнительные органы — Бюро и Секретариат. Пред. КСА — У Ба Сза (Бирма).

КСА длительное время находится в глубоком кризисе. Генеральная конференция не собиралась уже 10 лет. Бюро и Секретариат также бездействуют. Социалистические партии ряда стран Азии, входящие в КСА, находятся в тяжелом положении. В Индонезии, Бирме, Пакистане и Непале их деятельность запрещена.

В Юж. Вьетнаме партия фактически развалилась. В Японии, Индии и Израиле социалисты разделились на 2 самостоятельные партии в каждой стране. В других странах социалистические партии действуют практически без связей с КСА. Основной причиной деградации КСА является ее отрыв от широких масс трудящихся, поддержка во многих случаях реакционных проимпериалистических режимов, открытый реформизм, враждебное отношение к социалистическим странам и международному коммунистическому движению. Из партий, входящих в КСА, лишь немногие, в частности Социалистическая партия Японии, более или менее объективно отражают интересы масс, выступая против империализма, за мир, демократию и социальный прогресс.

Социалистический интернационал все время пытается оживить реформистское движение в Азии, подчинить себе КСА. В 1966 г. он предпринимал попытку добиться созыва конференции азиатских социалистических партий, однако не сумел осуществить ее. На 10-м конгрессе Социалистического интернационала, состоявшемся в мае 1966 г., вновь поднимались вопросы улучшения взаимоотношений между реформистскими отрядами стран Европы и Азии, однако и на этот раз конкретные результаты не были достигнуты. С. Огурцов.

«IV Интернационал» — международное объединение троцкистских элементов, действующих в странах капиталистического мира. Создан в 1938 г. из остатков разбитых компартиями «левых» отщепенцев — приверженцев Троцкого. Имеет свои организации и группы, гл. обр. в странах Зап. Европы и Лат. Америки. Численность их незначительная. Большинство сторонников «IV Интернационала» — экстремистски настроенные элементы, с помощью авантюры пытающиеся выбраться на политическую арену. Приверженцы «IV Интернационала» стоят на «ультралевых» позициях по всем важнейшим идеологическим вопросам, пропагандируют лозунги и взгляды, чуждые рабочему классу и всем прогрессивным силам мира, крайне субъективистски оценивают современную международную обстановку. Своё главное внимание они направляют на ревизию марксистско-ленинского учения и развертывание борьбы против коммунистических и рабочих партий.

В последние годы троцкисты пытались использовать в своих целях разногласия в коммунистическом движении, возникшие в результате раскольнических действий руководства КП Китая, фактически поддержали антимарксистские лозунги и авантюристическую политику китайских руководителей, намеревались установить с ними единый фронт в борьбе с большинством марксистско-ленинских партий. Однако вследствие того, что шовинистическая позиция группы Мао Цзэ-дуня была осуждена всеми подлинно революционными силами, а также ввиду острых раздоров, существующих внутри самого «IV Интернационала», троцкисты не сумели осуществить свои замыслы и планы. Раскол «IV Интернационала» на «большинство» (его возглавляют Жермен и Франк), стоящее за проведение ультражесткого курса по отношению к КПСС и другим марксистско-ленинским партиям и за оказание «критической поддержки» руководству КПК, и «меньшинство» (им руководит Пабло), выступающее за «гибкий» курс в борьбе с компартиями и с неодобрением относящееся к ряду идейных установок и практических действий лидеров КПК, завершился тем, что «большинство» исключило из рядов троцкистского объединения Пабло и многих его сторонников.

На состоявшемся в конце ноября — начале декабря 1965 г. в Швейцарии 8-м конгрессе «IV Интернационала», созванном «большинством» и проходившем нелегально, многие ораторы вынуждены были признать, что

троцкизм ашел в тупик, оказался в глубочайшем кризисе. Франк, выступая с докладом о «советско-китайском конфликте», хотя и призывал к дальнейшей «критической поддержке» КПК, все же осудил некоторые авантюристические действия китайского руководства, в частности, в том, что касается оказания помощи вьетнамскому народу. На конгрессе не было недостатка в клеветнических выступлениях по адресу КПСС и других марксистско-ленинских партий, СССР и других социалистических государств. 8-й конгресс обсуждал также вопросы национально-освободительной борьбы, прежде всего в Африке, и положение, сложившееся в развитых капиталистических странах. Оценивая современную обстановку с позиций голого субъективизма и левацкой ультрареволюционности, троцкисты призывали к «подталкиванию мировой революции» насильственными средствами, причем заявляли о своей претензии на руководство классово-борьбой и национально-освободительным движением в мире. Жермен, подводя итоги работы конгресса, требовал всемерного усиления борьбы против коммунистических партий.

В 1966 г. троцкисты провели совещания для разработки дальнейших своих планов. «Большинство» стремилось перетянуть на свою сторону членов троцкистских организаций, действующих во Франции, Австрии, Дании, Бельгии, Голландии, ряде других стран и в основном поддерживающих Пабло. «Меньшинство» старалось восстановить против Жермена и Франка колеблющиеся секции «IV Интернационала» и оградить от влияния «большинства» африканские организации, являющиеся оплотом Пабло. Латиноамериканские троцкисты, обособившиеся в особую фракцию, продолжали борьбу и с «большинством», и с «меньшинством». Проводя авантюристическую линию, они предприняли попытку создать в Аргентине свой «революционный фронт», противостоящий фронту народного действия, и выдвинули лозунг «захвата власти», но были разоблачены как провокаторы. В некоторых других странах Латинской Америки троцкистские элементы подстрекали отдельные круги молодежи к анархо-авантюристическим выступлениям, ослабляющим боеспособность сил трудящихся, и к провокационным действиям, направленным против сил мира, демократии и социализма. С. Огурцов.

Международный кооперативный альянс (МКА) — международное объединение кооперативных организаций. Основан в 1895 г. В 1966 г. объединял кооперативные организации 58 стран, в т. ч. СССР, и охватывал св. 200 млн. членов. Советская кооперация (Центросоюз) входит в МКА с 1921 г. Президент МКА — М. Боннов (Швеция), вице-президенты — А. П. Климов (СССР) и Р. Саутерн (Великобритания). Штаб-квартира — Лондон.

В сентябре 1966 г. в Вене состоялся XXIII конгресс МКА. Как отмечалось в отчете ЦК МКА, за три года, прошедшие после XXII конгресса, состав альянса пополнился кооперативными организациями восьми стран: ВНР, Замбии, Ирландии, Кении, ПНР, Туниса, Уганды, Филиппин; число членов объединяемых МКА организаций возросло на 40 млн. Болгарские и советские представители предложили на конгрессе ликвидировать категорию индивидуальных членов и членов-корреспондентов, поскольку они ограничивают права членов альянса или вообще не предоставляют им никаких прав, однако эти предложения не были приняты. На конгрессе указывалось, что исполнительные органы МКА не принимают должных мер для претворения в жизнь важных решений альянса (о развитии международной кооперативной торговли, о борьбе с монополиями, о единстве и сотрудничестве в международном кооперативном движении и др.).

После широкой дискуссии конгресс одобрил предложения комиссии МКК по разработке основных принципов кооперативного движения (в работе этой комиссии активно участвовали представители СССР) и предложил ЦК и Исполкому МКК представить необходимые рекомендации по изменению Устава. Принципы, сформулированные комиссией, — шаг вперед по сравнению с принципами, одобренными XV конгрессом МКК в 1937 г. Так отвергается принцип политического нейтралитета кооперации, подчеркивается недопустимость дискриминации в кооперативном движении по политическим, религиозным, расовым и иным мотивам. При этом провозглашается право каждого члена кооператива иметь свои политические и религиозные убеждения, право временно или постоянно поддерживать позиции той или иной политической партии. Выдвинут принцип сотрудничества между кооперативами на местном, национальном и международном уровнях.

В специальной резолюции конгресс рекомендовал кооперативным движениям капиталистических стран концентрировать свои силы с целью достижения максимальной эффективности хозяйственной деятельности в условиях конкуренции, предоставлять вышестоящим органам право выносить решения по важнейшим вопросам; вместе с тем конгресс обратил внимание на необходимость соблюдения основных принципов кооперации, особенно когда осуществляется укрупнение кооперативных обществ. В другой резолюции отмечена недостаточность помощи, оказываемой кооперативными организациями развитых стран и самим МКК кооперативам молодых независимых государств.

Конгресс принял резолюцию о мире, а также резолюцию, выражающую глубокую озабоченность МКК положением во Вьетнаме и содержащую призыв добиваться соглашения о прекращении огня как основы для мирного урегулирования. Советские представители, отметив важность и своевременность постановки этого вопроса, указали, что в резолюции не назван и не осужден агрессор — империалистические круги США. Слабость резолюции отмечали представители кооператоров Италии, Японии и др. стран.

Исполком МКК увеличен до 16 членов; в его состав вошли 13 представителей капиталистических стран, 2 представителя социалистических стран (СССР и ПНР), 1 представитель развивающихся стран (Пакистан).
М. Уткин.

Международный Красный Крест (МКК) — международная общественная организация, объединяющая Лигу обществ Красного Креста, Международный комитет Красного Креста и национальные общества. Международный комитет Красного Креста (МККК) основан в 1863 г. в Женеве. Выполняет роль нейтрального посредника во время вооруженных конфликтов. Согласно уставу, состоит из 25 швейцарских граждан. Президент МККК — С. Гонар (Швейцария). Лига обществ Красного Креста создана в 1919 г. Объединяла к концу 1966 г. общества Красного Креста, Красного Полумесяца, Красного Льва и Солнца 106 стран мира (в т. ч. Союз обществ Красного Креста и Красного Полумесяца СССР); все вместе эти общества насчитывали ок. 200 млн. членов. Президент Лиги — Х. Барросо-Чавес (Мексика). Местонахождение руководящих органов — Женеве.

4—8 октября 1966 г. в Женеве состоялась 86-я сессия Исполкома Лиги обществ Красного Креста. С докладом о деятельности МККК во Вьетнаме в целях прекращения военных действий выступил С. Гонар. Деятельность МККК в отношении военнопленных, инвалидов и беженцев осветил вице-президент МККК Ж. Фреймон. Обсуждалась также та роль, которую Лига призвана играть в области координации и планирования

международной помощи в случае природных и иных катастроф, а также неотложные меры борьбы против вооруженных конфликтов, болезней и стихийных бедствий. Исполком рекомендовал принять программы практических действий и в таких областях, как гуманитарная деятельность юношества, санитарное просвещение. В принятых Исполкомом резолюциях содержится призыв к молодежи принимать наряду со взрослыми более активное участие в осуществлении разработываемых Красным Крестом программ в области санитарного просвещения, борьбы против злоупотребления лекарствами, сотрудничества в проведении оздоровительных мероприятий под эгидой ВОЗ. Исполком призвал более старые национальные общества выделить средства и экспертов для выполнения программ Красного Креста в развивающихся странах, а национальные общества этих стран — принимать, в частности, широкое участие в кампаниях борьбы с оспой и сердечно-сосудистыми заболеваниями. В резолюции «Красный Крест и мир» (представлена президентом Лиги Х. Барросо-Чавесом, а также представителями Красного Креста СССР, Индии, Колумбии и Филиппин) Исполком выразил глубокую озабоченность в связи с продолжением в Юго-Восточной Азии войны, становящейся все более жестокой, и призвал все заинтересованные стороны как можно скорее положить ей конец. В резолюции «Женевские соглашения» (предложена представителями Красного Креста Англии, США, Нигерии и Швейцарии) Исполком настоятельно призвал соблюдать Женевские соглашения и в качестве первого шага доброй воли — немедленно принять меры для выполнения той их части, которая касается репатриации больных и раненых военнопленных.

В первый же день работы 86-й сессии глава китайской делегации обвинил МКК в «подчинении» американскому империализму, что якобы выразилось в приглашении на сессию представителей Красного Креста Южного Вьетнама, а также допустил клеветнические выпады в адрес СССР. Китайское требование удалить с сессии делегацию Красного Креста Южного Вьетнама не было удовлетворено, после чего делегация Красного Креста Китайской Народной Республики покинула зал заседания.

3 октября прошло совместное заседание Консультативного комитета юношеского Красного Креста и Консультативного медико-социального комитета, на котором обсуждалось, как выполняются решения 20-й международной конференции Красного Креста об участии молодежи и взрослых в санитарном просвещении.

МКК в 1966 г. проводил многочисленные мероприятия по оказанию помощи лицам, пострадавшим от войны во Вьетнаме, от стихийных бедствий — наводнений, землетрясений и т. д.
Д. Мартынов.

Всемирная федерация породненных городов (ВФПГ). Создана в 1957 г. Ставит своей целью развитие дружественных связей между городами всех стран, независимо от социально-экономической системы и общественного строя. Проводит мероприятия по обмену опытом в ведении городского хозяйства, организации образования, здравоохранения, культурного и бытового обслуживания населения. Объединяет св. 700 городов более чем 40 стран. Президент ВФПГ — Дуду Тлам (Сенегал), ген. секретарь — А. Сосье (Франция), ген. делегат — Ж. Брессан (Франция). В 1966 г. ЮНЕСКО предоставила ВФПГ статус «А» неправительственных организаций. От СССР в ВФПГ состояли 15 городов: Ленинград, Волгоград, Ростов-на-Дону, Новгород, Петродворец, Харьков, Одесса, Луганск, Ташкент, Душанбе, Алма-Ата, Ереван, Рига, Сочи и Ялта. В июле 1966 г. в Тунисе при участии ВФПГ состоялась 2-я африканская конференция межкоммунального сотрудничества, кото-

рая привлекла большое внимание муниципалитетов африканских стран. Исполнительный комитет ВФПГ решил созвать в 1967 г. очередной конгресс федерации.

В. Мошетов.

Международная конфедерация за разоружение и мир — международная организация, объединяющая пацифистские организации, антиядеромные движения и другие организации, выступающие за мир, но не входящие во Всемирное движение сторонников мира. Создана в 1963 г. Объединяет 54 организации, представляющие св. 20 стран (1966 г.). Президент — Кеннет Ли (Великобритания), ген. секретарь — Г. Хунниус (Канада).

22—27 августа 1966 г. в Хёхсте близ Франкфурта-на-Майне (ФРГ) состоялась конференция конфедерации. Ее участники единодушно выступили за то, чтобы усилить давление миролюбивых сил на правительство

США, ведущее войну во Вьетнаме; делегаты от США высказывали опасения, что их правительство еще более расширит эту войну. Конференция приняла решения о проведении международных манифестаций, о посылке в США делегации европейских организаций, выступающих за мир, а также относительно общей координации деятельности такого рода организаций в США, Европе и других районах мира. Говорилось о том, что изменения в НАТО могут привести к улучшению отношений между странами Востока и Запада и к созданию безатомной зоны в Европе. В работе конференции принимали участие наблюдатели от ВСМ, организаций борцов за мир из ПНР и ЧССР, католического движения «Паис кристи», а также от ряда других международных и национальных организаций, не входящих в конфедерацию. Вице-президентами конфедерации были избраны К. Бурде (Франция), Х. Клоппенбург (ФРГ), А. Хаслер (США), И. Смоле (СФРЮ). *Д. Мартынов.*

Часть IV

МЕЖДУНАРОДНОЕ РАБОЧЕЕ И КОММУНИСТИЧЕСКОЕ ДВИЖЕНИЕ

РАЗВИТИЕ СВЯЗЕЙ МЕЖДУ КОММУНИСТИЧЕСКИМИ И РАБОЧИМИ ПАРТИЯМИ В 1966 ГОДУ

Как и прошлые годы, 1966 г. был наполнен событиями, оказавшими значительное влияние на укрепление единства и сплоченности международного коммунистического движения и братских отношений между коммунистическими и рабочими партиями. Яркой демонстрацией единства и силы международного коммунистического и рабочего движения явилось участие в работе XXIII съезда КПСС (29 марта — 8 апреля 1966 г.) представителей коммунистических, рабочих, национально-демократических и левых социалистических партий из 86 стран мира. Особое место в дальнейшем развитии связей занимают совещание Политического консультативного комитета государств — участников Варшавского договора о дружбе, сотрудничестве и взаимной помощи, а также встреча руководителей коммунистических и рабочих партий и глав государств стран — членов СЭВ. Эти совещания открыли новый важный этап совместной борьбы социалистических стран за дело мира, против империалистической политики агрессии и войны, за укрепление сил и авторитета мирового социализма, за рост его экономической и военной мощи, обеспечение европейской безопасности, за интернациональную поддержку рабочего и национально-освободительного движения и прежде всего за обеспечение единства действий социалистических государств для достижения победы вьетнамского народа и сплочение фронта борьбы против американской агрессии.

Обмену опытом и мнениями по вопросу о новых возможностях достижения единства рабочего класса и демократических сил в борьбе против монополий, за демократию и социальный прогресс было посвящено совещание представителей коммунистических и рабочих партий стран Западной Европы. Совещание представителей коммунистов арабских стран было посвящено обмену мнениями о положении в арабском мире и о состоянии борьбы арабских народов против империализма, за полное освобождение и прогресс в условиях подъема национально-освободительного движения. Состоялся также ряд других совещаний.

В 1966 г. предметом особого внимания марксистско-ленинских партий являлась идея созыва нового международного совещания представителей коммунистических и рабочих партий. Перед международным коммунистическим движением имеется немало проблем, требующих совместного обсуждения и принятия соответствующих решений. Эти проблемы связаны с процессами развития мировой системы социализма, новыми явлениями в международном рабочем движении, в национально-освободительной борьбе, в агрессивной политике империалистов. За созыв совещания высказалось большинство партий.

Успехи международного коммунистического движения были бы большими, если бы не раскольническая

дезорганизирующая деятельность нынешних руководителей КП Китая. События в Китае, особенно после XI пленума ЦК КПК, свидетельствуют о том, что великодержавная, антисоветская политика Мао Цзэ-дуна и его группы вступила в новую, опасную фазу. Курс, который руководители КП Китая проводят на международной арене, их политика по отношению к социалистическим странам, враждебная кампания против КПСС и советского народа и раскольнические действия в международном коммунистическом движении — все это не имеет ничего общего с марксизмом-ленинизмом. Такая политика, такие действия наносят ущерб интересам социализма, международного рабочего и освободительного движения, социалистическим завоеваниям самого китайского народа, являются ударом по КП Китая. Они бьют по интересам борющегося вьетнамского народа, срывают создание единого фронта всех антиимпериалистических сил для отражения американской агрессии во Вьетнаме и объективно оказывают помощь империализму.

Марксистско-ленинские партии решительно разоблачают антиленинские взгляды и великодержавный, националистический курс нынешних китайских руководителей и считают своим интернациональным долгом продолжать борьбу за возвращение КПК на путь интернационализма, за ее сплочение со всеми братскими партиями на принципиальной основе марксизма-ленинизма, коллективно выработанной, подлинно ленинской программе борьбы за коренные цели рабочего класса.

Прошедшие в 1966 г. совещания, беседы, встречи, а также другие формы связей между коммунистическими и рабочими партиями показывают, что ленинские нормы отношений между партиями получили дальнейшее развитие и оказали свое влияние на укрепление сплоченности международного коммунистического движения.

Многосторонние встречи представителей коммунистических и рабочих партий

9—11 мая — в Вене состоялось созвращение представителей коммунистических и рабочих партий стран Западной Европы. В работе совещания приняли участие делегации коммунистических и рабочих партий Бельгии, Дании, ФРГ, Финляндии, Франции, Греции, Италии, Люксембурга, Норвегии, Австрии, Испании, Швеции, Швейцарии, Западного Берлина и Кипра. Португальская КП представила совещанию в письменном виде свою точку зрения по обсуждавшимся вопросам.

На совещании произошел обмен опытом и мнениями по вопросу о новых возможностях достижения единства рабочего класса и демократических сил в борьбе против монополий, за демократию и социальный прогресс. Итоги социальной и политической борьбы в различных странах говорят о благоприятных возможностях для развертывания широкого массового движения, объединяющего рабочий класс с другими антимонополистическими силами. Совещание сочло, что этот

союз может быть еще больше расширен для того, чтобы добиться проведения таких реформ, которые необходимы для уменьшения политической и экономической власти монополий, для проведения подлинной демократизации общественной жизни и прокладывания пути к социализму. Участники совещания подчеркнули, что в различных странах намечаются положительные тенденции развития по целому ряду вопросов — в борьбе за осуществление социальных требований, за защиту и расширение демократических свобод, за сохранение мира, а также за установление новых отношений между коммунистами и социалистами и другими антимонополистическими силами, в первую очередь в рамках профсоюзов. Одновременно совещание выразило свое удовлетворение тем, что имеются признаки достижения взаимопонимания со значительной частью католического мира и его представителями. Совещание признало полезным проявление такой инициативы, которая содействует сотрудничеству и совместной борьбе коммунистических партий и других демократических антимонополистических сил.

Коммунистические партии разрабатывают конструктивные предложения, и они желают достичь понимания в их осуществлении. Коммунистические партии особенно подчеркивают возможность осуществления подлинного экономического сотрудничества стран в качестве альтернативы монополистической интеграции, а также необходимости установления новых отношений между странами континента на основе системы европейской безопасности, которая содействовала бы решению сложных мировых проблем. В этом же духе совещание подчеркнуло необходимость достижения единства всех миролюбивых сил против угрозы миру, вызываемой американской агрессией во Вьетнаме и требованиями германского милитаризма.

Апрель — совещание представителей коммунистов арабских стран (представители Марокко не смогли присутствовать на совещании).

Участники совещания отметили, что национально-освободительная борьба в арабском мире находится на подъеме и одерживает победы над силами империализма и реакции. Некоторые арабские страны, достигнув новых успехов в деле укрепления политической независимости, строительства национальной экономики и углубления социальных преобразований, поставили перед собой новые, социалистические цели и идут по пути укрепления связей и сотрудничества с СССР, со странами социалистического лагеря и со всеми силами прогресса и мира во всем мире. Примером тому служат ОАР, Сирия и Алжир.

Империалисты и реакционные силы в арабском мире и районе Среднего Востока активизировали свою подрывную деятельность против арабских стран. Эта империалистическая активность проявляется, в частности, в призыве к созданию «исламского пакта» по инициативе реакционных сил Саудовской Аравии и Ирана, за которыми стоят американские, английские и западногерманские империалисты. Империалистические силы стремятся сохранить изжившие себя реакционные режимы и защитить привилегии империалистических монополий, а также укрепить позиции Израиля в арабском мире, как основной базы империализма и плацдарма для постоянных угроз арабскому национально-освободительному движению и для проникновения неокOLONиализма в Африку. Участники совещания призвали к объединению усилий всех национальных и прогрессивных сил для того, чтобы противостоять «исламскому пакту» и другим заговорам империалистов и реакции.

Арабские коммунисты выразили тревогу по поводу продолжающихся поставок оружия Соединенными Штатами Израилю и стремления израильских правителей овладеть ядерным оружием.

Собравшиеся обсудили политическую обстановку в арабских странах. В сообщении о совещании указывается, что коммунисты арабских стран солидарны с политическими заключенными в Иордании, Ираке, Алжире и требуют немедленно освободить их. Они осуждают насильственные меры против патриотических сил в Судане, Иордании, Алжире и Индонезии и требуют прекратить их.

Представители арабских коммунистов призвали к объединению рядов коммунистов во всем мире на основе общей линии, сформулированной в документах совещаний 1957 и 1960 гг. Участники совещания заявили о решимости своих партий приложить все силы для сплочения и единства действий против империализма, чтобы остановить американскую агрессию во Вьетнаме, поддержать прогрессивные силы в Африке и Латинской Америке, противодействовать истерии антикоммунизма. Представители коммунистов арабских стран поддержали идею созыва международного совещания компартий. Участники совещания подчеркнули, что, как свидетельствует опыт арабского освободительного движения, дружба, солидарность и сотрудничество с СССР являются верным залогом успеха борьбы против колониализма и империализма, способствуют углублению прогрессивного содержания национально-освободительного движения.

30 мая — 2 июня — в Париже состоялась международная научная конференция по проблемам государственно-монополистического капитализма, в работе которой принимали участие представители коммунистических и рабочих партий 29 стран Европы. Совещание, проводившееся по инициативе Французской КП и журнала «Экономика и политика», обсудило

некоторые вопросы государственно-монополистического капитализма, в частности проблемы национализации, интенсификации труда, новых форм усиления эксплуатации труда, борьбы за подлинную демократию и подготовки перехода к социализму и т. д.

4—6 июля — в Бухаресте состоялось совещание Политического консультативного комитета государств — участников Варшавского договора о дружбе, сотрудничестве и взаимной помощи.

В совещании приняли участие представители коммунистических и рабочих партий и правительств НРБ, ВНР, ГДР, ПНР, СРР, СССР и ЧССР. В работе совещания принял участие главнокомандующий Объединенными вооруженными силами государств — участников Варшавского договора.

В ходе совещания был проведен широкий обмен мнениями по вопросам мира и безопасности в Европе. Государства-участники приняли декларацию об укреплении мира и безопасности в Европе, в которой с особой силой подчеркивается существование очагов напряженности и ненормальных ситуаций в отношениях между государствами. В декларации указывается, что внешняя политика США представляет прямую угрозу миру в Европе, безопасности европейских народов. Политика США в Европе опирается на сговор с милитаристскими и реваншистскими силами Западной Германии. Эти силы прямо подталкивают США на проведение еще более опасного курса в Европе. В фокусе агрессивной политики ФРГ находится требование обладания ядерным оружием. В ФРГ открыто и тайно форсируется создание научно-технической и промышленной базы, которая в определенный момент послужит бы для производства собственных атомных и водородных бомб. В декларации указывается, что до настоящего времени совместными усилиями миролюбивых сил удалось задержать создание объединенных ядерных сил НАТО, которые дали бы ФРГ возможность доступа к ядерному оружию. Однако планы на этот счет не оставлены. В декларации отмечается, что если государства — члены НАТО, действуя вопреки интересам мира, станут на путь претворения в жизнь планов создания многосторонних ядерных сил или доступа Западной Германии к ядерному оружию в какой бы то ни было форме, то в таком случае государства — участники Варшавского договора вынуждены будут осуществить необходимые защитные меры по обеспечению своей безопасности. Одной из главных предпосылок обеспечения европейской безопасности является неизбежность существования границ между европейскими государствами, включая границы суверенной ГДР. Территориальные притязания западногерманских реваншистов должны быть решительно отвергнуты. Вопрос о границах в Европе решен окончательно и бесповоротно. Государства — участники Варшавского договора заявили при этом, что они не имеют никаких территориальных претензий ни к одному из государств Европы.

В декларации особо подчеркивается, что интересы мира и безопасности в Европе и во всем мире, так же как и интересы немецкого народа, требуют, чтобы правящие круги ФРГ считались с реально существующим положением в Европе. Государства, представленные на совещании, пришли к выводу, что в Европе, где почти половину государств составляют социалистические, проблема европейской безопасности может быть решена совместными усилиями европейских государств. Решающее значение в расстройстве планов, направленных на подрыв мира в Европе, имели единство и солидарность европейских социалистических государств, всех стран социализма, их готовность сотрудничать со всеми государствами, которые желают внести свой вклад в укрепление европейской безопасности. К той же цели направляются усилия рабочего класса западноевропейских стран, демократических прогрессивных организаций и движения сторонников мира. Как позитивное явление следует рассматривать наличие в ФРГ кругов, которые выступают против реваншизма и милитаризма.

Государства, подписавшие декларацию, считают, что складывающаяся обстановка требует от всех европейских государств активных действий, направленных на упрочение европейского мира. Эти действия могут и должны осуществляться прежде всего в ряде главных направлений, намеченных участниками совещания (см. статью **О р г а н и з а ц и я** стран Варшавского договора, стр. 446—447).

Участники совещания обратились ко всем европейским правительствам и нациям, ко всем силам мира и прогресса Европейского континента — без различия их идеологических, политических или религиозных убеждений — с призывом объединить свои усилия для того, чтобы Европа — один из важнейших центров мировой цивилизации — стала центром восторженного и плодотворного сотрудничества между равноправными нациями, мощным фактором стабильности мира и взаимопонимания во всем мире.

На совещании было обсуждено положение, создавшееся в результате агрессии США во Вьетнаме, и принято заявление в связи с агрессией США во Вьетнаме. Участники совещания расценили бомбардировки пригородов Ханоя и порта Хайфона как новую, еще более опасную ступень американской политики «эскалации» войны во Вьетнаме. Они осудили эту войну как наиболее дичинное проявление агрессивной политики американского империализма. Они осудили также втягивание в нее США своих союзников: Австралии, Новой Зеландии, Таиланда, Филиппин, а также южнокорейского марионеточ-

ного режима — и политическую и материальную поддержку, которую ФРГ оказывают США во Вьетнаме.

«Участники Совещания считают, — говорится в заявлении, — что своей борьбой против американского империализма вьетнамский народ защищает не только свои национальные права, но и вносит важный вклад в борьбу стран мировой социалистической системы, всех народов за мир, независимость, демократию и социализм. Правое дело вьетнамского народа пользуется глубокой симпатией и полной солидарностью социалистических стран, международного рабочего класса и коммунистических и рабочих партий, национально-освободительного движения, всех сил мира и прогресса».

Заявление подтвердило позицию участников совещания по вьетнамскому вопросу.

Государства — участники Варшавского договора самым решительным образом предупредили правительство США об ответственности, которую оно берет на себя перед всем человечеством, продолжая и расширяя эту войну; оказывают и будут оказывать ДРВ все возрастающую морально-политическую поддержку и разностороннюю помощь с учетом нужд, вызванных новой фазой войны во Вьетнаме; заявили о своей готовности, если будет выражена просьба правительства ДРВ, предоставить возможность своим добровольцам направиться во Вьетнам, чтобы помочь вьетнамскому народу в его борьбе против американских агрессоров; решительно осудили действия США, направленные на распространение войны на Лаос и Камбоджу.

В заявлении особо подчеркивается, что все государства, которым дорого дело мира, все прогрессивные и миролюбивые силы, мировая общественность, международное рабочее движение, коммунистические и рабочие партии должны сплотить фронт борьбы против американской агрессии, решительно выступить против варварской войны во Вьетнаме, в поддержку мужественной борьбы вьетнамского народа.

7 июля — в Бухаресте состоялась встреча руководителей коммунистических и рабочих партий и глав правительств стран — членов СЭВ. Во встрече приняли участие представители НРБ, ВНР, ГДР, МНР, ПНР, СРР, СССР и ЧССР. Участники встречи единодушно высказали свое стремление и впредь прилагать усилия, направленные на развитие взаимного сотрудничества в соответствии с принципами полного равноправия, уважения суверенитета и национальных интересов, взаимной выгоды и товарищеской взаимопомощи, и тем самым содействовать дальнейшему укреплению пролетарского интернационализма, единства и сплоченности стран мировой социалистической системы.

14—17 сентября — в Париже происходила встреча представителей Французской, Гваделупской, Мартиникской, Реюньонской коммунистических партий, созванная для обмена мнениями о положении в их странах и о средствах усиления антиколониалистской борьбы их народов и укрепления солидарности французских рабочих и демократических сил.

Представители четырех партий констатировали неспособность колониального режима разрешить коренные проблемы Антильских островов и о. Реюньон. Учитывая чаяния народных масс и конкретное положение их стран, гваделупская, мартиникская и реюньонская коммунистические партии подтвердили свое требование о замене нынешнего статуса статусом автономии, который признает за этими народами право самим управлять своими делами, позволить осуществить подлинную аграрную реформу, промышленное развитие и т. д. Гваделупская, мартиникская и реюньонская коммунистические партии, указываясь в заявлении, высоко ценят солидарность ФКП с борьбой их народов. Представители четырех коммунистических партий потребовали прекращения бомбардировок ДРВ, вывода американских войск из Южного Вьетнама и подтвердили свою поддержку предложений правительства ДРВ и Национального фронта освобождения Южного Вьетнама, чтобы положить конец конфликту.

Представители четырех партий вновь заявили о своей верности Декларации 1957 г. и Заявлению 1960 г. и приветствовали решения стран — членов Варшавского договора, касающиеся помощи Вьетнаму, а также проблем европейской безопасности.

17—22 октября — по приглашению ЦК КПСС и Совета Министров СССР в Советском Союзе находились руководители коммунистических и рабочих партий, главы правительств и министры обороны Болгарии, Венгрии, ГДР, Республики Куба, МНР, Польши, Румынии и Чехословакии. Представители братских партий ознакомились с достижениями советской науки и техники, в том числе с новейшими образцами вооружения сухопутных войск и военно-воздушных сил. Руководители братских партий, главы правительств и министры обороны посетили космодром, где им были показаны различные виды космической и военной техники. Они присутствовали при запуске ракет и космических аппаратов.

Во время пребывания в СССР состоялись встречи и беседы руководителей партий и глав правительств социалистических стран. В ходе этих встреч и бесед имел место обмен мнениями по широкому кругу интересующих стороны вопросов международной политики.

Конец октября — в Париже состоялась международная научная конференция, посвященная истории Народного фронта 1936 г. и деятельности Мориса Тореза. В конференции приняли участие представители коммунистических и рабочих партий 18 стран. Как по своему составу, так и по своему содержанию конференция являлась демонстрацией пролетарского интернационализма. Она вызвала новый подъем теоретической и исследовательской работы, необходимой для плодотворных практических действий и братского сотрудничества между коммунистическими партиями.

1—3 ноября — в Праге в редакции журнала «Проблемы мира и социализма» состоялась встреча представителей коммунистических и рабочих партий 16 капиталистических стран Европы, Америки и Австралии. Тема встречи — «Требования реформ и их роль в современной борьбе против государственно-монополистического капитализма, за мир, демократию и социализм». Участники встречи обменялись опытом борьбы коммунистических партий за расширение связей с массами и усиления своего влияния на массы, проанализировали проблемы и противоречия, порождаемые, с одной стороны, экономическим развитием, автоматизацией, научно-технической революцией, государственно-монополистическим регулированием и, с другой стороны, гонкой вооружений, ростом агрессивного характера империализма и обострением его внутренних конфликтов.

7—8 декабря — в Стокгольме состоялась информационная встреча представителей коммунистических партий Дании, Финляндии, Норвегии и Швеции. Во время встречи были заслушаны сообщения представителей партий по внутренним вопросам положения в рабочем движении стран Северной Европы.

Хронология двусторонних встреч, переговоров, пребывания партийных и партийно-правительственных делегаций

(В календаре двусторонних встреч и переговоров в целях экономии места партийные и государственные деятели, наиболее часто встречающиеся в тексте, даются с перечислением занимаемых постов и должностей только при первом упоминании).

7—13 января — пребывание в ДРВ делегации СССР во главе с членом Президиума, секретарем ЦК КПСС А. Н. Шелепниным. Состоялись переговоры с руководителями ЦТВ и правительства ДРВ, в которых с вьетнамской стороны участвовали президент ДРВ, пред. ЦК ЦТВ Хо Ши Мин, первый секретарь ЦК ЦТВ Ле Зуан, члены Политбюро и секретари ЦК ЦТВ. 15 января опубликовано коммюнике.

9—18 января — пребывание в СССР группы руководящих работников КП Норвегии в составе членов Секретариата ЦК КПН Й. Фогта, Р. Неттума, Э. Вика, члена ЦК КПН Т. Шерсета и пред. областной организации КПН Тромсё Ю. Улайсена. Состоялась встреча с секретарями ЦК КПСС В. Н. Пономаревым и И. В. Капитоновым.

10—13 января — пребывание в ВНР члена Исполкома и Постоянного президиума ЦК Румынской КП, пред. Совета Министров СРР И. Г. Маурера.

11—22 января — пребывание в СССР делегации КП Испании во главе с пред. КПИ Д. Ибаррури. Состоялись переговоры с делегацией КПЧ во главе с первым секретарем КПЧ А. Новотным. 19 января опубликовано коммюнике.

11—17 января — пребывание в МНР партийно-правительственной делегации СССР во главе с первым секретарем ЦК КПСС Л. И. Брежневым. Состоялись переговоры с партийно-правительственной делегацией МНР во главе с первым секретарем ЦК МНРП, пред. Совета Министров МНР Ю. Цеденбалом. 18 января опубликовано советско-монгольское коммюнике.

Середина января — пребывание в ДРВ члена Политбюро, секретаря ЦК КП Дании Иб Норlundа.

14—22 января — пребывание в СССР члена Политбюро ЦК КПА Ф. Веста, главного редактора ЦО КП Австрии — газетей «Фольксштимме».

16—24 января — пребывание в ГДР группы партийных работников КПСС во главе с ректором ВПП при ЦК КПСС Н. Р. Митроновым.

17—28 января — пребывание в СССР делегации партийных работников КПЧ во главе с членом Президиума, секретарем ЦК КПЧ Д. Кольдером. 22 января в ЦК КП Узбекистана состоялась беседа делегации с кандидатом в члены Президиума ЦК КПСС, первым секретарем ЦК КПУ Ш. Р. Рашидовым.

18—19 января — пребывание в ВНР с дружеским визитом первого секретаря ЦК ПОРП В. Гомулки, члена Политбюро ЦК ПОРП, пред. Совета Министров ПНР Ю. Циранкевича и члена Политбюро, секретаря ЦК ПОРП З. Клишко.

18—22 января — пребывание в СРР пред. Комиссии по международным связям ЦК СКЮ Б. Шилеговича. 21 января П. Б. Шилегович был принят генеральным секретарем ЦК РКП Н. Чаушеску.

18—30 января — пребывание в СССР делегации партийных работников ПОРП во главе с кандидатом в члены ЦК ПОРП, зав. отделом пропаганды и агитации ЦК ПОРП Л. Стасяком. В ЦК КП Узбекистана состоялась беседа делегации с кандидатом в члены Президиума ЦК КПСС, первым секретарем ЦК КПУ Ш. Р. Рашидовым. 28 января делегация была принята в ЦК КПСС

- кандидатом в члены Президиума, секретарем ЦК КПСС П. Н. Демичевым.
- 19—20 января — пребывание в СССР с дружеским визитом А. Новотного и члена Президиума секретаря ЦК КПЧ Й. Гендриха. 20 января — встреча Л. И. Брежнева с А. Новотным.
- 19 января — прием в ЦК КПСС членом Президиума, секретарем ЦК КПСС М. А. Суловым и секретарем ЦК КПСС Б. Н. Пономаревым делегации Прогрессивной партии трудового народа Кипра (АКЭЛ) в составе генерального секретаря АКЭЛ Э. Папаиоанну и зам. генерального секретаря АКЭЛ А. Фантиса.
- 21 января — беседа в ЦК КП Кубы первого секретаря ЦК КПК Ф. Кастро, членов Политбюро ЦК КПК О. Дортикоса, Р. Вальдеса и С. дель Валье с кандидатом в члены ЦК ПТВ Чан-зань-Туеном.
- 21—31 января — пребывание в СССР группы партийных работников Болгарской КП во главе с кандидатом в члены ЦК БКП, зав. отделом искусства и культуры ЦК БКП В. Коцевым. 29 января группа была принята в ЦК КПСС П. Н. Демичевым.
- 22 января — Н. Чаушеску принял в ЦК РКП генерального секретаря ЦК КП Испании С. Каррильо.
- 24—25 января — пребывание в ПНР партийно-государственной делегации ЧССР во главе с А. Новотным.
- 25 января — Н. Чаушеску принял в ЦК РКП генерального секретаря АКЭЛ Э. Папаиоанну.
- 26 января — 4 февраля — пребывание в СССР члена ЦК Болгарской КП, главного редактора газеты «Работническо дело» Г. Бокова. 3 февраля был принят секретарем ЦК КПСС Ю. В. Андроповым.
- Январь — пребывание во Франции делегации КП Германии во главе с секретарем ЦК КПГ Й. Шлейфштейном. Состоялась встреча с делегацией ФКП во главе с генеральным секретарем партии В. Роше.
- Начало февраля — пребывание в СРР делегации КП Греции во главе с первым секретарем ЦК КПГ К. Коляннисом. 4 февраля состоялась встреча с делегацией РКП во главе с Н. Чаушеску.
- 8 февраля — 2 марта — пребывание в Индии по приглашению журнала КПИ «Нью эйдж» делегации журналистов газеты «Правда» во главе с редактором по странам Азии и Африки И. П. Белевым.
- 10—17 февраля — пребывание в КНР делегации КП Японии во главе с генеральным секретарем ЦК КПЯ К. Миямото. 13 февраля делегация была принята в ЦК КП Китая.
- 14—15 февраля — пребывание в НРБ Н. Чаушеску и И. Г. Маурера.
- 15—19 февраля — пребывание в СССР делегации Правления СЕПГ Западного Берлина в составе первого секретаря Правления Г. Данилиуса и второго секретаря Правления Э. Циглера. 18 февраля делегация была принята в ЦК КПСС М. А. Суловым и Б. Н. Пономаревым.
- 17—27 февраля — пребывание в ДРВ делегации КП Японии во главе с К. Миямото. Состоялись переговоры с делегацией ПТВ во главе с Ле Зуаном. 28 февраля опубликовано коммюнике.
- 25 февраля — 12 марта — пребывание на Кубе делегации Французской КП во главе с членом Политбюро, секретарем ЦК ФКП Ж. Марше. Состоялись переговоры с делегацией КП Кубы во главе с первым секретарем ЦК КП Кубы Ф. Кастро. 15 марта опубликовано коммюнике.
- 27 февраля — 10 марта — пребывание в КНР делегации КП Японии во главе с К. Миямото. Состоялись переговоры с делегацией КПК во главе с зам. пред. ЦК КПК Лю Шао-ци.
- 2—5 марта — пребывание в ПНР генерального секретаря Итальянской КП Л. Лонго. Состоялись переговоры Л. Лонго с В. Гомулкой.
- 9 марта — прием в ЦК Румынской КП секретарем ЦК РКП М. Далем зав. международным отделом ЦК КПЧ О. Кадерки.
- 10—12 марта — пребывание в СРР первого секретаря ЦК ВСРП Я. Кадара и члена Политбюро ЦК ВСРП, пред. Совета Министров ВНР Д. Каллаи. 12 марта опубликовано коммюнике.
- 10—21 марта — пребывание в КНДР делегации КП Японии во главе с К. Миямото. Состоялись переговоры с делегацией ТПК во главе с пред. ЦК ТПК Ким Ир Сенем. 22 марта опубликовано совместное заявление.
- 12—20 марта — пребывание в ЧССР делегации КП Дании во главе с членом Политбюро, секретарем ЦК КПД П. Эмануэлем. 18 марта делегацию принял А. Новотный.
- Середина марта — пребывание в Бельгии делегации СКЮ во главе с членом ЦК СКЮ М. Друловичем.
- Середина марта — пребывание во Франции делегации КП Греции во главе с первым секретарем ЦК КПГ К. Коляннисом. Состоялись беседы с делегацией ФКП во главе с членом Политбюро ЦК ФКП Г. Гюйо и встречи с членами Политбюро и секретарями ЦК ФКП Н. Плисонье, Р. Пике, Э. Фажоном. 17 марта опубликовано коммюнике.
- 17—21 марта — пребывание в Италии делегации КП Греции во главе с первым секретарем ЦК КПГ К. Коляннисом. Состоялась встреча делегации с Л. Лонго. 20 марта опубликовано коммюнике.
- 21 марта — 5 апреля — пребывание в КНР делегации КП Японии во главе с К. Миямото.
- 22—25 марта — пребывание в КНР делегации ПТВ во главе с Ле Зуаном. Состоялись переговоры с делегацией ЦК КПК во главе с зам. пред. ЦК КПК Чжоу Энь-лаем.
- 22—26 марта — пребывание в ГДР делегации КП Греции во главе с первым секретарем ЦК КПГ К. Коляннисом. 24 марта состоялся прием делегации первым секретарем ЦК СЕПГ В. Ульбрихтом.
- 25 марта — прием в ЦК РКП членом Исполкома постоянного президиума, секретарем ЦК РКП П. Никулеску-Мизил редактора газеты «Дейли Уоркер» С. Рассела.
- Конец марта — пребывание в НРБ делегации партийных работников ВСРП во главе с секретарем Центральной Контрольной Комиссии ВСРП О. Баринкаи.
- С 5 по 15 апреля в ЦК КПСС состоялись встречи руководителей КПСС с делегациями коммунистических и рабочих партий, присутствовавшими на XXIII съезде КПСС:
- 5 апреля — встреча Л. И. Брежнева и А. Н. Косыгина с делегацией Румынской КП во главе с Н. Чаушеску.
- 7 апреля — встречи Л. И. Брежнева с делегацией ПОРП во главе с В. Гомулкой, Л. И. Брежнева — с делегацией КП Чехословакии во главе с А. Новотным.
- 8 апреля — встречи Л. И. Брежнева с делегацией Болгарской КП во главе с Т. Живковым, Л. И. Брежнева — с делегацией СКЮ.
- 9 апреля — встречи Л. И. Брежнева с делегацией ВСРП во главе с Я. Кадаром, Л. И. Брежнева — с делегацией Французской КП во главе с В. Роше, А. Н. Шелепина — с делегацией Швейцарской партии труда в составе генерального секретаря партии Э. Воога и секретаря ЦК ШПТ Ж. Венсана.
- 10 апреля — встреча Л. И. Брежнева с делегацией СЕПГ во главе с В. Ульбрихтом.
- 11 апреля — встречи Л. И. Брежнева с делегацией Партии трудящихся Вьетнама во главе с Ле Зуаном, Л. И. Брежнева — с делегацией Трудовой партии Кореи во главе с членом Политбюро ЦК ТПК, зам. пред. ЦК ТПК, пред. Президиума Верховного народного собрания КНДР Цой Ён Геном, А. Н. Шелепина — с делегацией КП Уругвая во главе с Р. Арисменди.
- 12 апреля — встреча Л. И. Брежнева с делегацией Монгольской народно-революционной партии во главе с Ю. Цеденбалом.
- 13 апреля — встречи Л. И. Брежнева с делегацией КП Кубы во главе с членом Политбюро ЦК КП Кубы, секретарем ЦК КП Кубы А. Хартом Давалосом, Л. И. Брежнева, М. А. Сулова и Б. Н. Пономарева — с делегацией Итальянской КП во главе с Л. Лонго, М. А. Сулова и П. Н. Демичева — с делегацией Португальской КП во главе с А. Куньялом, А. П. Кириллос — с делегацией КП Чили во главе с Л. Корваланом.
- 14 апреля — встреча Б. Н. Пономарева и И. В. Капитонова с делегацией Южноафриканской КП во главе с пред. партии Лебади.
- 15 апреля — встреча М. А. Сулова и Б. Н. Пономарева с делегацией КП США во главе с национальным пред. КП США Г. Уинстоном.
- 9—15 апреля — пребывание в СРР делегации КП Испании во главе с генеральным секретарем КПИ С. Каррильо. Состоялись переговоры с делегацией РКП во главе с Н. Чаушеску. 15 апреля опубликовано коммюнике.
- 12—15 апреля — пребывание в КНР делегации ПТВ во главе с Ле Зуаном. Состоялась встреча с зам. пред. ЦК КПК Чжоу Энь-лаем и генеральным секретарем ЦК КПК Дэн Сяо-пином.
- 13—23 апреля — пребывание в СРР делегации партийных работников ЦК БКП во главе с кандидатом в члены ЦК БКП А. Тодоровым.
- 14—19 апреля — пребывание в ВНР пред. КП Австрии Ф. Мүри. Состоялась беседа с Я. Кадаром.
- 16 апреля — прием в ЦК КП Эстонии первым секретарем ЦК КПЭ И. Кэбиным представителей компартий Уругвая, Парагвая, Мексики, Сальвадора, Гаити, Перу, присутствовавших на XXIII съезде КПСС.
- 18 апреля — прием в ЦК КП Казахстана кандидатом в члены Политбюро ЦК КПСС, первым секретарем ЦК КП Казахстана Д. А. Кунаевым представителей компартий Индии и Цейлона, присутствовавших на XXIII съезде КПСС.
- 18—23 апреля — пребывание в СРР генерального секретаря СКЮ, президента СФРЮ И. Броз-Тито. 23 апреля опубликовано румыно-югославское коммюнике.
- 19—29 апреля — пребывание в СФРЮ делегации партийных работников ЦК Румынской КП во главе с членом ЦК РКП И. Стэнаску.
- 20—30 апреля — пребывание в СССР делегации КП Индии в составе пред. Нац. совета КПИ Ш. А. Данге, ген. секретаря Нац. совета КПИ Р. Рао, члена Центрального секретариата Нац. совета КПИ Н. К. Кришнан, Б. Гупты, Я. Шармы, члена Центрального исполкома Нац. совета КПИ В. Сена, А. С. Малхотры и члена Нац. совета КПИ А. Менона. 23—30 апреля состоялись беседы с делегацией КПСС во главе с Л. И. Брежневым.

- 21 апреля — прием в ЦК КП Белоруссии кандидатом в члены Политбюро ЦК КПСС, первым секретарем ЦК КПБ П. М. Машеровым делегации КП Колумбии во главе с генеральным секретарем ЦК КП Колумбии Х. Виейра на XXIII съезде КПСС.
- 22 апреля — 2 мая — пребывание в ПНР делегации ЦК КП Бельгии во главе с членом Политбюро ЦК КПБ Ж. Терфве. 30 апреля состоялась встреча с членом Политбюро, секретарем ЦК ПОРП Э. Клишко.
- 22 апреля — 23 мая — пребывание в СССР делегации руководящих работников местных организаций Коммунистической партии Австралии во главе с членом ЦК КПА Э. Россом.
- 24—28 апреля — пребывание в ЧССР делегации КП Австрии во главе с пред. КПА Ф. Мури. Состоялись переговоры с делегацией КПЧ во главе с А. Новотным. 28 апреля опубликовано коммюнике.
- 24 апреля — 4 мая — пребывание в МНР делегации партийных работников СЕПГ во главе с кандидатом в члены Политбюро, секретарем ЦК СЕПГ Г. Грюнебергом.
- 25—29 апреля — пребывание в СССР члена Политбюро, секретаря ЦК ВСРП В. Виску.
- 25—30 апреля — пребывание в ГДР группы партийных работников КПСС во главе с членом Центральной Ревизионной Комиссии КПСС, зав. отделом ЦК КПСС Д. П. Шевлягинным.
- 29 апреля — прием в ЦК КПСС П. Н. Демичевым члена ЦК КПЧ, мин. школ и культуры ЧССР И. Гаека.
- 29 апреля — встреча в ЦК КПСС Б. Н. Пономарева и И. В. Капитонова с присутствовавшей на XXIII съезде КПСС делегацией КП Австралии во главе с пред. ЦК КПА Р. Диксоном.
- Конец апреля — пребывание во Франции делегации КП Дании во главе с членом Политбюро ЦК КПД В. Фугльсангом. Состоялась встреча с делегацией ФКП во главе с членом Политбюро ЦК ФКП Р. Гюйо.
- Конец апреля — пребывание в ГДР делегации КП Перу во главе с генеральным секретарем КПП Р. Акостой.
- Конец апреля — начало мая — пребывание в СРР делегации активистов Французской КП во главе с членом Политбюро, секретарем ЦК ФКП Г. Плиссонье. 4 мая делегация была принята Н. Чаушеску.
- Начало мая — пребывание в НРБ делегации КП Индии во главе с членом Центрального секретариата КПИ Б. Гуптой. 5 мая состоялась встреча с членом Политбюро, секретарем ЦК БКП М. Григоровым.
- 3 и 4 мая — встреча в Сан-Ремо (Италия) делегации Французской КП во главе с В. Роше с делегацией Итальянской КП во главе с Л. Лонго. 6 мая опубликовано совместное заявление.
- 3—8 мая — пребывание в СФРЮ делегации КП Индии во главе с генеральным секретарем Национального совета КПИ Р. Рао. Состоялись переговоры с делегацией СКЮ.
- 5—11 мая — пребывание в ДРВ партийно-правительственной делегации СРР во главе с членом Исполкома и Постоянного президиума ЦК РКП, первым зам. пред. Совета Министров СРР Э. Болднрашем. Состоялись переговоры с партийно-правительственной делегацией ДРВ во главе с членом Политбюро ЦК ПТВ, премьер-министром ДРВ Фам-ван-Донгом.
- 6 мая — встреча в ЦК КПСС М. А. Сулова с делегацией КП Колумбии на XXIII съезде КПСС во главе с генеральным секретарем ЦК КП Колумбии Х. Виейра.
- 6 мая — прием в ЦК ПОРП кандидатом в члены Политбюро, секретарем ЦК ПОРП Б. Яцуком национального председателя КП США Г. Уинстона.
- 10—13 мая — пребывание в СРР с неофициальным визитом Л. И. Брежнева. Состоялись беседы Л. И. Брежнева с Н. Чаушеску.
- 12—17 мая — пребывание в ПНР делегации КПСС во главе с членом Центрального Комитета КПСС, директором Института марксизма-ленинизма при ЦК КПСС П. Н. Поспеловым.
- 12 мая — встреча в ЦК КПЧ А. Новотного с В. Ульбрихтом.
- 13—23 мая — пребывание в СССР группы работников МНРП во главе с секретарем Улан-Баторского горкома МНРП Л. Жамбалдоржем.
- Середина мая — переговоры между Я. Кадаром и первым секретарем ЦК КП Германии М. Рейманом.
- 21 мая — 17 июня — пребывание в СРР делегации партийных работников КП Японии во главе с членом Президиума ЦК КПЯ С. Касурой. 23 мая делегация принял член Исполкома и Постоянного президиума, секретарь Центрального Комитета РКП А. Дрэгич, 6 и 7 июня — Н. Чаушеску.
- 23 мая — 1 июня — пребывание в Италии делегации КП Финляндии во главе с зам. пред. КПФ Э. Саломаа. Делегацию принял Л. Лонго. Состоялись переговоры между представителями ИКП и КПФ.
- 25 мая — 6 июня — пребывание в СССР делегации партийных работников Болгарской КП во главе с членом ЦК БКП, зав. планово-финансовым отделом ЦК БКП С. Дылбоковым.
- 26 мая — встреча в ЦК КПСС члена Политбюро, секретаря ЦК КПСС А. П. Кириленко с делегацией КП Аргентины в составе пред. КПА В. Кодовилья и секретаря ЦК КПА О. Гнольди.
- 30 мая — встреча члена Президиума, секретаря ЦК КПЧ И. Гендриха и секретаря ЦК КПЧ В. Коуцного с делегацией ПТВ на XIII съезде КПЧ во главе с секретарем ЦК ПТВ Ле-дык-Тхо.
- 30 мая — 2 июня — пребывание в СФРЮ с неофициальным дружественным визитом Я. Кадара. Состоялись переговоры с И. Броз-Тито.
- 31 мая — прием в ЦК МНРП Ю. Цеденбалом члена Политбюро, секретаря ЦК КП Германии В. Мона.
- Начало июня — встреча делегаций компартий Португалии и Германии.
- 1—11 июня — пребывание в Австрии делегации КПСС во главе с П. Н. Демичевым.
- 6 июня — прием Ю. Цеденбалом делегации ПТВ, прибывшей на XV съезд МНРП, во главе с членом Политбюро ЦК ПТВ Хоанг-ван-Хоангом.
- 7—21 июня — пребывание в ГДР делегации КП Испании во главе с членом Исполкома ЦК КПИ Х. Гомесом.
- 9—21 июня — пребывание в ВНР генерального секретаря Гваделупской КП Э. Жена.
- 10—25 июня — пребывание в СССР делегации работников Французской Коммунистической партии во главе с председателем Центральной Контрольной Комиссии ФКП П. Дуазом.
- 13—18 июня — пребывание в ГДР партийно-правительственной делегации ВНР во главе с Я. Кадаром. Состоялись переговоры с партийно-правительственной делегацией ГДР во главе с В. Ульбрихтом. 18 июня опубликовано совместное заявление.
- 14 июня — прием в ЦК КПСС Л. И. Брежневым, М. А. Суловым члена Политбюро, секретаря ЦК ПТВ Ле-дык-Тхо.
- Середина июня — пребывание в МНР делегации Французской КП в составе членов ЦК ФКП Ж. Лазарино и Ж. Дени. 16 и 17 июня состоялись встречи и беседы с делегацией ЦК МНРП во главе с Ю. Цеденбалом. 22 июня опубликовано коммюнике.
- 16—24 июня — пребывание в СРР партийно-правительственной делегации КНР во главе с зам. пред. ЦК КПК, премьером Гос. совета КНР Чжоу Энь-лаем. Состоялись переговоры с партийно-правительственной делегацией СРР во главе с Н. Чаушеску. 24 июня опубликовано коммюнике.
- 20—23 июня — пребывание в ВНР делегации КП Австрии во главе с пред. КПА Ф. Мури. Состоялись встречи с Я. Кадаром.
- 20—27 июня — пребывание в СССР делегации партийных и государственных работников НРБ во главе с кандидатом в члены ЦК БКП, зам. пред. Госплана НРБ Г. Филиповым.
- 21—28 июня — пребывание в СФРЮ делегации ЦК Болгарской КП во главе с секретарем ЦК БКП Н. Папазовым.
- 23 июня — прием в ЦК КПЧ членом Президиума, секретарем ЦК КПЧ И. Гендрихом делегации ректоров Высших партийных школ Москвы, Ленинграда и Киева.
- 24—28 июня — пребывание в НРА партийно-правительственной делегации КНР во главе с Чжоу Энь-лаем.
- 26 июня — 2 июля — пребывание во Франции делегации КП Великобритании во главе с членом Политического Комитета КПВ Д. Ридом. Состоялись встречи с членами Политбюро ЦК ФКП Р. Гюйо и Э. Фажоном и кандидатом в члены Политбюро, секретарем ЦК ФКП Р. Леруа.
- 27 июня — встреча в ЦК ПОРП члена Политбюро, секретаря ЦК ПОРП Э. Клишко и секретарей ЦК ПОРП В. Яросинского и А. Старевича с секретарем ЦК СКЮ, пред. Союзной скупщины СФРЮ Э. Карделем.
- 27 июня — 9 июля — пребывание в ВНР делегации партийных работников КПСС во главе с членом ЦК КПСС, зав. ведущим отделом пропаганды ЦК КПСС В. И. Степачковым.
- 29 июня — прием в ЦК СЕПГ кандидатом в члены Политбюро, секретарем ЦК СЕПГ Г. Аксеном делегации ЦК КП Дании во главе с членом Политбюро ЦК КПД И. Вагнером.
- Июнь — пребывание в СРР генерального секретаря Гваделупской КП Э. Жена.
- Июнь — пребывание в СССР группы партийных работников СЕПГ во главе с кандидатом в члены ЦК СЕПГ, зав. отделом науки ЦК СЕПГ Х. Хёрнигом.
- Июнь — пребывание в СРР делегации Коммунистической партии Чили во главе с членом Секретариата КПЧ В. Диасом.
- Начало июля — пребывание в ГДР делегации Сирийской Коммунистической партии во главе с членом Политбюро ЦК СКП Д. Нааме. 8 июля делегация была принята кандидатом в члены Политбюро ЦК СЕПГ Г. Грюнебергом.
- 5—8 июля — пребывание в СРР делегации МНР во главе с Ю. Цеденбалом. 7 июля делегацию принял Н. Чаушеску.
- 5—14 июля — пребывание в ВНР В. Роше. 13 июля В. Роше был принят Я. Кадаром.

- 6—17 июля — пребывание в КНР делегации партийных работников Румынской КП во главе с кандидатом в члены Исполкома ЦК РКП, первым секретарем Бухарестского ГК РКП Д. Попа.
- 6 июля — 9 августа — пребывание в СССР на отдыхе и лечении группы партийных и государственных работников ДРВ. 9 августа в ЦК КПСС группу принял И. В. Капитонов.
- 9 июля — прием в ЦК РКП Н. Чаушеску члена Исполкома ЦК СКЮ К. Црвенковскогo.
- 11 июля — 2 августа — пребывание в СССР делегации активистов Итальянской КП — руководителей муниципалитетов во главе с членом Руководства ИКП, мэром города Болонья Г. Фанти.
- 14 июля — 1 августа — пребывание в СССР В. Роше. 15 июля состоялась встреча Л. И. Брежнева с В. Роше.
- 16—29 июля — пребывание в СРР делегации партийных работников КП Китая во главе с членом Центральной комиссии партийного контроля при ЦК КПК, мин. химической промышленности КНР Гао Яном.
- 18 июля — прием Н. Чаушеску группы партийных работников Болгарской КП.
- 18 июля — 15 августа — пребывание в СССР делегации секретарей провинциальных федераций Итальянской КП во главе с членом ЦК ИКП, секретарем федерации ИКП провинции Пескара Д. Массаротти.
- 23 — 26 июля — пребывание во Франции Л. Лонго. Состоялись встречи члена Политбюро ЦК ФКП Р. Гюйо и секретаря ЦК ФКП Р. Леруа с Л. Лонго.
- 29 июля — прием в ЦК СЕПГ кандидатом в члены Политбюро, секретарем ЦК СЕПГ Г. Аксеном генерального секретаря КП Канады У. Каштана.
- 31 июля — 5 августа — пребывание в СРР делегации КП Дании во главе с пред. КИД К. Есперсеном. Состоялись переговоры с делегацией РКП во главе с Н. Чаушеску.
- 1 августа — прием первым секретарем ЦК БКП, пред. Совета Министров НРБ Т. Живковым члена Исполкома ЦК СКЮ, пред. Союзного исполнительного веча СФРЮ П. Стамболича. 10 августа состоялась встреча П. Стамболича с членами Политбюро ЦК БКП и Совета Министров НРБ.
- 1 августа — встреча в Варне Т. Живкова с Л. Лонго.
- 2—29 августа — пребывание в СССР Л. Лонго. 18 августа состоялась беседа Л. И. Брежнева и Б. Н. Пономарева с представителями Итальянской КП Л. Лонго, М. Аликата, Дж. Пайетта, М. Скоччимарро.
- 4—9 августа — пребывание в НРБ Н. Чаушеску. 9 августа состоялась встреча с Т. Живковым.
- 8—21 августа — пребывание в СРР делегации партийных работников КПСС во главе с членом Центральной Ревизионной комиссии КПСС, зав. отделом химической промышленности ЦК КПСС В. М. Бушуевым.
- 8 августа — 10 сентября — пребывание в СССР делегации секретарей провинциальных федераций Итальянской КП во главе с членом ЦК ИКП, секретарем Федерации ИКП Палермо М. Руссо.
- 10 августа — встреча в ЦК ВСРП пред. КП Норвегии Р. Ларсена с членом Политбюро, секретарем ЦК ВСРП З. Комочином.
- 15 августа — встреча в ЦК РКП Н. Чаушеску с В. Гомулкой.
- 15—23 августа — пребывание в Австрии члена Политбюро ЦК КП Финляндии Х. Куусинен.
- 16 августа — прием в ЦК РКП Н. Чаушеску члена Политбюро ЦК Французской КП Р. Гюйо.
- 17 августа — встреча в ЦК БКП члена Политбюро, секретаря ЦК БКП М. Тригорова с генеральным секретарем Гваделупской КП Э. Женом.
- 17—25 августа — пребывание во Франции делегации КП Канады во главе с членом Секретариата ЦК КП Канады К. Нельсоном. Состоялись переговоры с делегацией ФКП во главе с членом Политбюро, секретарем ЦК ФКП Ж. Марше.
- 17—21 августа и 25 августа — 5 сентября — пребывание в СССР генерального секретаря КП США Г. Холла.
- 18 августа — прием в ЦК РКП члена Руководства Итальянской КП С. Миана.
- 22—24 августа — пребывание в Финляндии Г. Холла.
- 22 августа — 6 сентября — пребывание в СССР группы ветеранов КП Канады во главе с членом ЦК КП Канады Ф. Шофилдом.
- 26 августа — встреча в ЦК КПСС М. А. Суслова с первым секретарем ЦК КП Германии М. Рейманом.
- 26 августа — прием в ЦК БКП членом Политбюро, секретарем ЦК БКП М. Григоровым и секретарем ЦК БКП Н. Папазовым члена Политбюро ЦК Французской КП П. Лорана и кандидата в члены Политбюро ЦК ФКП Р. Леруа.
- 27 августа — прием в ЦК СКЮ секретарем ЦК СКЮ М. Тодоровичем секретаря ЦК КПЧ В. Коуцкогo.
- 27—29 августа — пребывание в БССР с дружеским визитом В. Ульбрихта. 28 августа состоялась беседа руководителей КП и правительства Белоруссии с В. Ульбрихтом.
- Август — в ЦК КПСС состоялась беседа М. А. Суслова и Б. Н. Пономарева с первым секретарем ЦК КП Греции К. Колянинисом.
- Август — пребывание в ПНР члена Политбюро, секретаря ЦК ВСРП И. Сирмай. 16 августа состоялась встреча И. Сирмай с членом Политбюро, секретарем ЦК ПОРП З. Клишко.
- Конец августа — начало сентября — пребывание в ЧССР пред. ЦК КП Австралии Р. Диксона.
- 1—11 сентября — пребывание в ВНР делегации СЕПГ Западного Берлина во главе с пред. Правления партии Г. Дanelиусом.
- 2 сентября — прием в ЦК КПСС М. А. Сусловым пред. ЦК КП Австралии Р. Диксона и кандидата в члены Политического комитета ЦК КПА А. Робертсона.
- 3—13 сентября — пребывание в СРР делегации КП Австрии во главе с пред. КПА Ф. Мури. Состоялись переговоры с делегацией РКП во главе с Н. Чаушеску. 13 сентября опубликовано коммюнике.
- 5 сентября — в ЦК РКП Н. Чаушеску принял секретаря ЦК КПСС И. В. Капитонова.
- 5 сентября — в ЦК Итальянской КП Л. Лонго принял члена ЦК КПСС, главного редактора газеты «Правда» М. В. Зимянина.
- 5—9 сентября — пребывание в ГДР делегации КП США во главе с Г. Холлом. 8 сентября состоялась встреча В. Ульбрихта с Г. Холлом.
- 5—13 сентября — пребывание во Франции делегации Мартинской КП в составе членов Политбюро и Секретариата ЦК МКП М. Готтена и А. Плятона и кандидата в члены ЦК МКП Л. Буржуа. Состоялся прием делегации членом Политбюро ЦК ФКП Ф. Бийу. 12 сентября — встреча делегации с членом Политбюро ЦК ФКП Р. Гюйо.
- 6 сентября — в ЦК МНРП член Политбюро, секретарь ЦК МНРП Ц. Дугарсурэн принял делегацию партийных работников Румынской КП.
- 7 сентября — в ЦК РКП Н. Чаушеску принял члена Политбюро ЦК КПСС А. Я. Пельше.
- 7 сентября — в ЦК БКП Т. Живков принял пред. Единой социалистической партии Исландии Э. Ольгейрсона.
- 8—20 сентября — пребывание в СССР делегации партийных работников Румынской КП во главе с членом ЦК РКП, зав. отделом партийных органов ЦК РКП Г. Петреску.
- 9 сентября — в ЦК КПСС Л. И. Брежнев принял члена Политбюро ЦК ПТВ, зам. премьер-министра ДРВ Ле-тхань-Нги.
- 9—12 сентября — пребывание в ВНР делегации КП США во главе с Г. Холлом. 12 сентября делегацию принял Я. Кадар.
- 10—11 сентября — пребывание в СССР с дружеским визитом В. Ульбрихта. Состоялась беседа Л. И. Брежнева с В. Ульбрихтом.
- 11—12 сентября — пребывание в СССР группы партийных работников ПОРП во главе с кандидатом в члены Политбюро, секретарем ЦК ПОРП Б. Яцукoм.
- 12—16 сентября — пребывание в НРБ партийно-государственной делегации ЧССР во главе с А. Новотным. Состоялись переговоры с партийно-правительственной делегацией НРБ во главе с Т. Живковым. 17 сентября опубликовано совместное заявление.
- 13 сентября — прием в ЦК КПСС Л. И. Брежневом Ю. Цеденбала.
- 13 сентября — прием в ЦК БКП Т. Живковым члена Политбюро ЦК КПСС, первого секретаря ЦК КП Украины П. Е. Шелеста.
- 13—19 сентября — пребывание в ЧССР Г. Холла. 17 сентября состоялась встреча А. Новотного с Г. Холлом.
- 13—22 сентября — пребывание в СССР группы партийных работников Болгарской КП во главе с членом ЦК БКП, зав. отделом ЦК БКП А. Цаневым. 21 сентября группа была принята в ЦК КПСС П. Н. Демичевым.
- 13—24 сентября — пребывание в Италии делегации КП Чехословакии во главе с кандидатом в члены Президиума ЦК КПЧ М. Вацуликом.
- 14 сентября — прием в ЦК Французской КП членами Политбюро ЦК ФКП Р. Гюйо и Ж. Дюкло, членом Политбюро, секретарем ЦК ФКП Ж. Марше, кандидатами в члены Политбюро, секретарями ЦК ФКП Р. Леруа и Г. Плиссонье члена ЦК КПСС, главного редактора газеты «Правда» М. В. Зимянина.
- 19 сентября — прием в ЦК ВСРП Я. Кадаром делегации КП Испании во главе с Д. Ибаррури.
- 19—22 сентября — пребывание в НРБ Л. И. Брежнева. Состоялись беседы с Т. Живковым.
- 22—25 сентября — пребывание в СФРЮ Л. И. Брежнева. Состоялись беседы с И. Броз-Тито.
- 22—29 сентября — пребывание в ВНР члена Исполкома ЦК СКЮ, политического секретаря ЦК СК Хорватии В. Бакарича, члена Исполкома ЦК СКЮ, политического секретаря ЦК СК Словении М. Маринко и члена Исполкома ЦК СКЮ, пред. Исполнительного веча Словении Я. Смоле. Состоялись переговоры Я. Кадара с делегацией СКЮ.
- 23—29 сентября — пребывание в ДРВ партийно-правительственной делегации ЧССР во главе с членом Президиума ЦК КПЧ, пред. правительства ЧССР Й. Ленартом. Делегация была принята Хо Ши Мином. Состоялись переговоры партийно-правительственных делегаций ДРВ во главе с членом Политбюро ЦК ПТВ, пре-

- мьер-министром ДРВ Фам-ван-Донгом и ЧССР. 1 октября опубликовано коммюнике.
- 23 сентября — 14 октября — пребывание на Кубе делегации Одесской партийной организации во главе с секретарем Одесского обкома КП Украины В. Д. Солдатовым. Делегация была принята в ЦК КП Кубы секретарем ЦК КП Кубы А. Хартом.
- 25—26 сентября — пребывание в ВНР Л. И. Брежнева. Состоялся обмен мнениями между Я. Кадаром и Л. И. Брежневым.
- 25 сентября — 1 октября — пребывание в ПНР В. Роше. 26 и 27 сентября состоялись переговоры В. Гомулки с В. Роше.
- 26 сентября — прием в ЦК СКЮ членом Исполкома, секретарем ЦК СКЮ В. Влаховичем генерального секретаря Марокканской КП А. Ята.
- 26 сентября — 2 октября — пребывание в СФРЮ в официальном визите В. Ульбрихта. Состоялись переговоры с И. Броз-Тито. 2 октября опубликовано совместное сообщение.
- 27 сентября — 7 октября — пребывание в ГДР делегации ЦК МНРП во главе с кандидатом в члены Политбюро, секретарем ЦК МНРП Б. Лхамсуреном. 5 октября делегацию принял член Политбюро, секретарь ЦК СЕПГ К. Хагер.
- 28 сентября — прием в ЦК КПСС Л. И. Брежнев, М. А. Сусловым и Б. Н. Пономаревым Г. Холла.
- 30 сентября — 1 октября — пребывание в СССР партийно-правительственной делегации ЧССР во главе с членом Президиума ЦК КПЧ, пред. правительства ЧССР Й. Ленартом. Состоялась беседа делегации с Л. И. Брежневым.
- 30 сентября — 3 октября — пребывание в МНР Г. Холла. В ЦК МНРП Г. Холл был принят Ю. Цеденбалом.
- Конец сентября — пребывание в ВНР делегации КП Великобритании во главе с членом Политического комитета КПВ С. Фостером. 28 сентября делегацию принял Я. Кадар.
- 3—5 октября — пребывание в СССР Г. Холла.
- 3—11 октября — пребывание в СРР делегации КП Норвегии во главе с пред. КПН Р. Ларсеном. Состоялись переговоры с делегацией РКП во главе с Н. Чаушеску. 13 октября опубликовано коммюнике.
- 4—15 октября — пребывание в МНР делегации партийных работников КПСС во главе с зам. зав. отделом организационно-партийной работы КПСС Б. Н. Моралевым. Делегацию принял Ю. Цеденбал.
- 5—8 октября — пребывание в НРБ Г. Холла. 5 октября состоялась беседа Т. Живкова с Г. Холлом.
- 5—14 октября — пребывание в СРР делегации КП Финляндии во главе с пред. КПФ А. Саариненом. Состоялись переговоры с делегацией РКП во главе с Н. Чаушеску. 15 октября опубликовано коммюнике.
- 8—11 октября — пребывание в СРР Г. Холла. Состоялась встреча Н. Чаушеску с Г. Холлом.
- 10—15 октября — пребывание в ДРВ партийно-правительственной делегации НРБ во главе с членом Политбюро ЦК ВКП, зам. пред. Совета Министров НРБ генералом армии И. Михайловым. Делегация была принята Хо Ши Мином. Состоялись переговоры с партийно-правительственной делегацией ДРВ во главе с членом Политбюро ЦК ПТВ премьер-министром ДРВ Фам-ван-Донгом. 17 октября опубликовано коммюнике.
- 10—15 октября — пребывание в СССР партийно-правительственной делегации ПНР во главе с В. Гомулкой и Ю. Циранкевичем. 10 октября — визит В. Гомулки и Ю. Циранкевича Л. И. Брежневу и А. Н. Косыгину. Состоялись встречи и переговоры с руководителями КПСС и правительства СССР. 16 октября опубликовано советско-польское заявление.
- 10—15 октября — пребывание в СССР делегации Института общественных наук при ЦК СЕПГ во главе с директором института О. Рейнгольдом.
- 11—14 октября — пребывание во Франции Г. Холла.
- Середина октября — пребывание в Италии Г. Холла.
- 15 октября — встреча в ЦК Французской КП В. Роше с Т. Живковым, находившимся во Франции во главе правительственной делегации НРБ.
- 15—19 октября — пребывание в МНР партийно-правительственной делегации НРБ во главе с членом Политбюро ЦК ВКП, зам. пред. Совета Министров НРБ генералом армии И. Михайловым. Состоялись встречи и беседы с Ю. Цеденбалом, а также переговоры с партийно-правительственной делегацией МНР во главе с членом Политбюро, секретарем ЦК МНРП Д. Молом-жамцем. 20 октября опубликовано коммюнике.
- 15 октября — 9 ноября — пребывание в СССР делегации ветеранов Французской КП.
- 17—21 октября — пребывание в Дании делегации КП Германии во главе с первым секретарем ЦК КПГ М. Рейманом. 20 октября состоялась встреча с пред. КП Дании К. Есперсенем.
- 17—23 октября — пребывание в Москве делегации Пражского горкома КПЧ во главе с кандидатом в члены Президиума ЦК КПЧ, первым секретарем Пражского горкома КПЧ М. Вацуликом.
- 18—27 октября — пребывание в ГДР делегации Исполкома КП Великобритании во главе с членом Политического комитета Исполкома КПВ У. Уэйрайтом. Состоялись встречи с делегацией СЕПГ во главе с кандидатом в члены Политбюро, секретарем ЦК СЕПГ Г. Аксеном. 27 октября опубликовано коммюнике.
- 19—27 октября — пребывание в ВНР делегации КП Германии во главе с членом Политбюро, секретарем ЦК КПГ И. Ледвоном. Состоялись встречи и беседы с членами Политбюро, секретарями ЦК ВСРП В. Биску и З. Комочиним и членом Политбюро ЦК ВСРП Ш. Гашипаром. 27 октября опубликовано коммюнике.
- 20 октября — прием в ЦК РКП членом Исполкома, секретарем ЦК РКП Л. Рзуту делегации партийных работников КП Чехословакии во главе с кандидатом в члены ЦК КПЧ, зав. отделом образования и науки ЦК КПЧ Й. Гавлиным.
- 21 октября — 2 ноября — пребывание в СРР делегации Итальянской КП во главе с членом Руководства и Политбюро ЦК ИКП Дж. К. Лайеттой. Состоялись переговоры с делегацией РКП во главе с Н. Чаушеску. 22 октября — встреча с членом Исполкома, Постоянного президиума, секретарем ЦК РКП П. Никулеску-Мизил и секретарем ЦК РКП М. Далем. 24 октября и 1 ноября делегацию принимал Н. Чаушеску. 3 ноября опубликовано коммюнике.
- 22—29 октября — пребывание в Дании делегации КП Чехословакии во главе с членом Президиума, секретарем ЦК КПЧ Д. Кольдером. Состоялись переговоры с делегацией КПД во главе с председателем ЦК КП Дании К. Есперсенем. 31 октября опубликовано коммюнике.
- 22 октября — 4 ноября — пребывание в Италии делегации КПСС во главе с И. В. Капитоновым. 24 октября и 3 ноября состоялись встречи с делегацией ИКП во главе с Л. Лонго.
- 24 октября — 7 ноября — пребывание в СССР делегации секретарей первичных парторганизаций КП Кубы.
- 25—31 октября — пребывание в Колумбии делегации Мексиканской КП во главе с первым секретарем ЦК МКП А. М. Вердуго. Состоялся обмен мнениями между делегацией КП Колумбии во главе с генеральным секретарем ЦК КП Колумбии Х. Виейрой и делегацией Мексиканской КП. 31 октября опубликовано совместное заявление.
- 26—29 октября — пребывание в КНДР партийно-правительственной делегации Республики Куба во главе с членом Политбюро ЦК КП Кубы, президентом Республики Куба О. Дортикосом. Состоялись переговоры с партийно-правительственной делегацией КНДР во главе с генеральным секретарем ЦК ТПК, пред. Кабинета Министров КНДР Ким Ир Сеном. 1 ноября опубликовано совместное заявление.
- 26—31 октября — пребывание в ГДР делегации КПСС во главе с П. Н. Демичевым. 31 октября делегацию принял В. Ульбрихт.
- 29 октября — 3 ноября — пребывание в ДРВ партийно-правительственной делегации Республики Куба во главе с О. Дортикосом. Состоялись переговоры с партийно-правительственной делегацией ДРВ во главе с Хо Ши Мином. 4 ноября опубликовано коммюнике.
- 31 октября — 4 ноября — пребывание в Финляндии делегации КПСС во главе с М. А. Сусловым. Состоялись встречи с делегацией КП Финляндии во главе с генеральным секретарем КПФ В. Песси, а также с членами Политбюро ЦК КПФ и Руководства Демократического союза народа Финляндии. 5 октября опубликовано коммюнике.
- Октябрь — пребывание в СРР делегации партийных работников МНРП во главе с зам. отделом внешних отношений ЦК МНРП П. Шагларсуреном.
- Начало ноября — пребывание в СРР делегации КП Швеции во главе с членом Исполкома Правления КПШ Ф. Лазером. 7 ноября делегацию принял член Исполкома и Постоянного президиума, секретарь ЦК РКП П. Никулеску-Мизил.
- 1—5 ноября — пребывание в СССР О. Дортикоса и члена Политбюро, второго секретаря ЦК КП Кубы, зам. премьер-министра Революционного правительства Кубы и министра Революционных вооруженных сил Республики Куба Р. Кастро. 3 ноября состоялась встреча Л. И. Брежнева, А. Н. Косыгина, Н. В. Подгорного с О. Дортикосом, Р. Кастро и членом Политбюро ЦК КПЧ, зам. мин. Революционных вооруженных сил Республики Куба Серхио дель Валье Хименесом.
- 4 ноября — в ЦК КП Японии К. Миямото принял делегацию КП Кубы во главе с секретарем Комиссии ЦК КП Кубы по внешнеполитическим вопросам Ф. Вальдесом.
- 5 ноября — беседа в ЦК КПСС Б. Н. Пономарева с генеральным секретарем ЦК Португальской КП А. Куньялом и секретарем ЦК ПКП Родригесом да Силва.
- 5—26 ноября — пребывание в СССР делегации идеологических работников КП Кубы.
- 9—19 ноября — пребывание в Италии делегации СКЮ во главе с членом Президиума ЦК СКЮ В. Влаховичем. Состоялись переговоры с делегацией ИКП во главе

- с Л. Лонго. 19 ноября опубликовано совместное заявление.
- 10—24 ноября — пребывание в СССР делегации партийных работников МНРП во главе с кандидатом в члены Политбюро ЦК МНРП, пред. Комитета партийного контроля при ЦК МНРП Н. Лувсанравданом. Состоялись беседы с членом Политбюро ЦК КПСС, председателем Комиссии партийного контроля при ЦК КПСС А. Я. Пельше.
- 11 ноября — в ЦК РКП Н. Чаушеску встретился с генеральным секретарем Португальской КП А. Куньялом.
- 13—19 ноября — пребывание во Франции делегации КП Австрии во главе с членом Политбюро ЦК КПА Э. Шарфом. Состоялись переговоры с делегацией ФКП во главе с кандидатом в члены Политбюро, секретарем ЦК ФКП Г. Плиссоном.
- 14—24 ноября — пребывание в СССР делегации партийных работников КП Чехословакии во главе с членом ЦК КПЧ, зав. организационно-политическим отделом ЦК КПЧ Я. Свободой.
- 14 ноября — 8 декабря — пребывание на Кубе делегации КПСС во главе с кандидатом в члены ЦК КПСС, главным редактором журнала «Коммунист» А. Г. Егоровым.
- 15—24 ноября — пребывание в ЧССР делегации КП Германии во главе с членом Политбюро ЦК КПГ Э. Глюкауфом. Состоялись переговоры с делегацией ЦК КПЧ во главе с членом Президиума, секретарем ЦК КПЧ И. Гендрихом. 24 ноября опубликовано коммюнике.
- 15—25 ноября — пребывание в СССР делегации партийных работников СЕПГ во главе с кандидатом в члены ЦК СЕПГ, зав. рабочей группой ЦК СЕПГ по вопросам научных исследований и технического развития Г. Пешелем.
- 17—24 ноября — пребывание в Австрии делегации КП Германии во главе с первым секретарем ЦК КПГ М. Рейманом. 21 и 22 ноября состоялись переговоры с делегацией КПА во главе с пред. КПА Ф. Мури. 24 ноября опубликовано коммюнике.
- 17 ноября — 3 декабря — пребывание в СССР делегации Итальянской КП во главе с членом Политбюро ИКП Д. Наполитано. В ЦК КПСС делегацию принял Б. П. Пономарев.
- 19 ноября — 4 декабря — пребывание в СССР делегации работников ВПШ при ЦК МНРП во главе с кандидатом в члены ЦК МНРП, директором ВПШ при ЦК МНРП В. Хурметбеком.
- 20 ноября — 4 декабря — пребывание в ГДР группы партийных работников КПСС во главе с членом Центральной Ревизионной Комиссии КПСС, зав. отделом торговли и бытового обслуживания ЦК КПСС Я. И. Кабловым.
- 23 ноября — 6 декабря — пребывание в Японии делегации Румынской КП во главе с секретарем ЦК РКП М. Далем. Состоялась встреча с пред. ЦК КПЯ С. Носака. 25 ноября и 4 декабря — переговоры с делегацией КПЯ во главе с К. Миямото. 7 декабря опубликовано коммюнике.
- 27 ноября — 3 декабря — пребывание в ГДР делегации КПСС во главе с секретарем ЦК КПСС Ф. Д. Кулаковым. 2 декабря делегацию принял В. Ульбрихт.
- 28 ноября — 8 декабря — пребывание в СССР делегации КП Чехословакии во главе с членом ЦК КПЧ, уполномоченным Словацкого национального совета по с. х-ву К. Бодя.
- 28 ноября — 10 декабря — пребывание в ВНР делегации ПТВ во главе с членом Политбюро, секретарем ЦК ПТВ Ле-дык-Тхо. Состоялись переговоры с представителями ЦК ВСРП. 9 декабря делегацию принял Я. Кадар. 10 декабря опубликовано коммюнике.
- Начало декабря — пребывание в ДРВ делегации Итальянской КП во главе с членом Руководства и Политбюро ИКП Э. Берлингуэром. Делегация была принята Хо Ши Мином. Состоялись переговоры с делегацией ПТВ во главе с членом Политбюро ЦК ПТВ Чыонг Тинем.
- Начало декабря — пребывание в Швеции делегации КП Австрии в составе членов ЦК КПА В. Гайша и Л. Шпирь. Состоялись беседы с пред. КПШ К. Х. Хермансоном.
- Начало декабря — пребывание в ГДР генерального секретаря КП Великобритании Дж. Голлана. 12 декабря состоялась встреча с В. Ульбрихтом.
- 1—3 декабря — пребывание в СРР И. Броз-Тито. Состоялись встречи и беседы с Н. Чаушеску и И. Г. Маурером. 4 декабря опубликовано коммюнике.
- 1—7 декабря — пребывание в ГДР делегации ЦК КП Австрии во главе с пред. КПА Ф. Мури. В ЦК СЕПГ делегацию принял В. Ульбрихт.
- 3 декабря — прием в ЦК ВСРП Я. Кадаром делегации КПСС во главе с Л. И. Брежневым, участвовавшей в работе IX съезда ВСРП.
- 3 декабря — встреча в ЦК КПСС М. А. Суслова и Б. Н. Пономарева с делегацией КП Венесуэлы во главе с генеральным секретарем КПВ Х. Фариа.
- 5 декабря — пребывание в СФРЮ Т. Живкова. Состоялись переговоры с И. Броз-Тито.
- 5—11 декабря — пребывание в СССР группы партийных работников КП Чехословакии во главе с кандидатом в члены ЦК КПЧ, зав. отделом науки и школ ЦК КПЧ И. Гавлиным.
- 6—12 декабря — пребывание в СРР делегации КП Венесуэлы во главе с генеральным секретарем ЦК КПВ Х. Фариа. Состоялись переговоры с делегацией РКП во главе с Н. Чаушеску. 13 декабря опубликовано коммюнике.
- 7 декабря — прием в ЦК ВСРП Я. Кадаром делегации ТПК во главе с членом Политбюро, зам. пред. Кабинета Министров КНДР Пак Сен Чером.
- 7—19 декабря — пребывание в СССР группы работников Болгарской КП в составе С. Генова, М. Димитрова и Е. Христова.
- 8—19 декабря — пребывание в НРБ делегации СКЮ во главе с членом Исполкома ЦК СКЮ М. Цветковичем. 19 декабря состоялись переговоры с делегацией БКП во главе с секретарем ЦК БКП В. Коцевым.
- 10—24 декабря — пребывание в ЧССР делегации Сирийской КП во главе с членом Политбюро ЦК СКП И. Бикрином. Состоялись переговоры с представителями КПЧ. 24 декабря опубликовано коммюнике.
- 12 декабря — прием в ЦК ВСРП Я. Кадаром делегации КП Кубы во главе с членом ЦК КПК Хулио Камачо Агилером.
- Середина декабря — пребывание в ГДР делегации ТПК во главе с членом Политбюро ЦК ТПК, зам. пред. Кабинета Министров КНДР Пак Сен Чером. 13 декабря делегацию приняли член Политбюро ЦК СЕПГ Г. Матери и кандидат в члены Политбюро ЦК СЕПГ Г. Аксен.
- 13—23 декабря — пребывание в СССР делегации секретарей окружных комитетов КП Финляндии во главе с членом Секретариата ЦК КПФ Э. Кивимяки.
- 14 декабря — прием в ЦК КПЧ членом Президиума, секретарем ЦК КП Чехословакии И. Гендрихом делегации СКЮ во главе с членом Исполкома ЦК СКЮ С. Мило-савлевским.
- 14—26 декабря — пребывание в ПНР делегации партийных работников КПСС во главе с членом ЦК КПСС, первым секретарем Пермского обкома КПСС К. И. Галаниным.
- 20—24 декабря — пребывание в СССР делегации партийных работников ВСРП во главе с членом Политбюро, секретарем ЦК ВСРП З. Комочином.
- 28 декабря — прием в ЦК СКЮ членом Исполкома ЦК СКЮ Н. Дивдаревичем члена ЦК КПСС, главного редактора газеты «Правда» М. В. Зимикина. Л. Чернов.

МАССОВОЕ РАБОЧЕЕ ДВИЖЕНИЕ В 1966 ГОДУ

Полувековой государственный опыт советского рабочего класса раскрыл «...всемирно-историческую роль рабочего класса как знаменосца и главного борца за социализм, как самой передовой и самой боевой классовой силы современности» (Из Постановления ЦК КПСС «О подготовке к 50-летию Великой Октябрьской социалистической революции»). Октябрьская революция дала могучие стимулы международному пролетарскому движению, выдвинув в центр современной эпохи рабочий класс и его главное дитя — мировую социалистическую систему. В авангарде международного рабочего класса выступает рабочий класс Советского Союза и других стран социализма.

В 1966 г. отмечалось дальнейшее укрепление мате-

риально-технического могущества социалистических стран. Развитие производительных сил в мировой системе социализма сопровождается расширенным производством рабочей силы, количественным и качественным ростом самого рабочего класса. В СССР в 1966 г. рабочие и служащие с семьями составляли 75,4% населения СССР. Осуществляемая в СССР и во многих других странах социализма экономическая реформа свидетельствует о дальнейшем возрастании политической и экономической роли рабочего класса, о глубоком понимании им объективных экономических законов, творческое использование которых содействует дальнейшему прогрессу социалистического общества.

Рабочий класс СССР и других стран социализма, свято выполняя свой интернациональный долг, поддер-

живает революционную борьбу пролетариата против капиталистического гнета, оказывает помощь народам, выступающим против колониального гнета и неоколониализма, неуклонно осуществляет курс на укрепление союза с силами национального освобождения.

Для рабочего движения индустриальных развитых капиталистических стран, в которых сконцентрировано подавляющее большинство (около 200 млн. чел.) лиц наемного труда в мире капитала, в 1966 г. были особенно характерны намечившиеся в последние годы значительное обострение классовой борьбы и усиление социальных битв. Важнейшим показателем подъема классовой борьбы явился почти повсеместный рост забастовочной борьбы.

В Италии в 1966 г. число забастовочных человеко-часов составило, по официальным данным, 120 млн. (в 1965 г. — 55,8 млн.). Профсоюзы считают, что официальная статистика преуменьшает масштабы забастовочной борьбы более чем в 3 раза. По данным Всеобщей итальянской конфедерации труда (ВИКТ), в 1966 г. было 389 млн. забастовочных часов (только в промышленности и сфере обслуживания потеряно 310 млн. рабочих часов). В центре борьбы итальянских трудящихся за свои экономические права оказались новые коллективные трудовые соглашения, которые необходимо было перезаключить для нескольких миллионов рабочих и служащих.

При заключении новых трудовых соглашений итальянский пролетариат выдвигал не только требования повышения заработной платы и дополнительных выплат, прекращения массовых увольнений, но и требовал, чтобы внутри каждого предприятия профсоюзные организации получали более широкие права в решении вопросов оплаты труда, организации процесса труда, вопросов найма и увольнения, определения квалификационных разрядов и численности персонала и т. д.

Хозяева частных монополий и руководители государственных трестов оказали упорное сопротивление требованиям рабочего класса. Отказ предпринимателей идти на новые соглашения привел к многократным стачечным боям. В авангарде стачечной борьбы выступили металлисты. В течение года они неоднократно проводили массовые забастовки, в которых приняло участие 1200 тыс. чел. Забастовки охватили трудящихся как частных компаний ФИАТ, Альфа-Ромео, так и государственных — ИРИ, ЭНИ. 16 сентября 150 тыс. бастовавших металлистов, занятых на государственных предприятиях, добились успеха: было заключено новое трудовое соглашение, расширены права профсоюзов на предприятиях.

Кульминационный момент борьбы металлистов частных предприятий пришелся на послед. месяцы года. 6 октября, 17 и 24 ноября 1966 г. свыше миллиона рабочих частных предприятий металлургической и машиностроительной промышленности провели 24-часовые забастовки; в Милане в забастовке приняло участие около 270 тыс. металлистов более 500 частных предприятий. Один из самых крупных в истории Италии трудовых конфликтов завершился 15 декабря, когда был заключен коллективный договор, удовлетворивший многие требования рабочих.

В течение года проходили мощные выступления и других отрядов итальянского пролетариата. В пищевой промышленности стачки на отдельных предприятиях или в отдельных отраслях сменялись всеобщими общенациональными забастовками. Например, в январе бастовали 60 тыс. пищевиков, в феврале — 500 тыс. чел. Впервые трудящиеся этой отрасли, входящие в различные профсоюзы, выступили единым фронтом.

В строительной промышленности 22 января состоялась забастовка строительных рабочих Рима. Забастовки затем повторялись 11 февраля, 8 марта, 14 мая,

7 июня, 5 июля и т. д. Вначале борьбу итальянских строителей вел только наиболее сильный профсоюз, входящий в ВИКТ, а через 3 месяца к нему присоединились католический и социал-демократический профсоюзы. В забастовках строителей участвовало более 1 млн. человек. В результате ноябрьских выступлений строителей предприниматели вынуждены были согласиться на подписание нового общенационального коллективного договора.

12 мая, 9 июня, 8 августа, 29 сентября бастовали транспортники (150 тыс. чел.). В мае и июле бастовали печатники.

Стачечная борьба, несколько затихшая в период летних отпусков, с новой силой вспыхнула осенью. В сентябре бастовали рабочие химических предприятий Венеции. 4—5 октября 200 тыс. рабочих предприятий химической и фармацевтической промышленности провели 48-часовую забастовку. Это была первая массовая забастовка, поразившая недавно созданную крупнейшую корпорацию «Монтэдисон», возникшую в результате объединения монополий «Монтекатини» и «Эдисон». В забастовке участвовали 98% рабочих и значительная часть служащих.

В течение года многократно бастовали рабочие государственных судостроительных верфей в Генуе, Триесте, Специи, протестовавшие против предполагаемого закрытия этих предприятий. В стачках участвовало 40 тыс. судостроителей. 2 октября сотни кораблей, плавающих под итальянским флагом, остались в портах — забастовал торговый и морской флот страны.

Для приморских городов Италии, таких, как Генуя, Триест, Специя, осуществление решения правительства о свертывании государственной судостроительной промышленности грозило полной катастрофой, так как судостроение — ведущая отрасль в экономике этих городов и подавляющая часть их населения связана с ней. Поэтому по инициативе трех крупнейших профсоюзных объединений страны в этих трех городах была объявлена всеобщая забастовка. Особого накала достигла забастовочная борьба в Триесте. Все население города 8 октября бастовало в знак солидарности с судостроителями. Магазины были закрыты. На борьбу с забастовщиками правительство бросило 7 тыс. вооруженных полицейских. В столкновениях с полицией 70 чел. было тяжело ранено и отправлено в больницы, 300 чел. получили легкие ранения.

21 декабря началась забастовка 40 тыс. шахтеров. В тот же день по призыву трех крупнейших профсоюзных объединений объявили стачку 150 тыс. работников городского транспорта, которые настаивали на возобновлении коллективного договора, срок действия которого давно истек. 23—24 декабря в Италии прошла 48-часовая общенациональная забастовка сотрудников газет, агентств печати и журналов, принадлежащих частным владельцам, в ответ на отказ крупных газетных издателей удовлетворить экономические требования журналистов.

В декабре на сутки была прекращена продажа молока: бастовали работники молочных комбинатов в поддержку требований о заключении нового трудового соглашения.

27—28 декабря была проведена 48-часовая забастовка докеров, в которой участвовало 35 тыс. чел.

По неполным данным трех профсоюзных центров страны, в течение года в Италии бастовало 3 млн. трудящихся. В 1966 г., по данным ВИКТ, в результате упорных стачечных боев итальянских рабочих, пересмотра трудовых соглашений добились 45 различных категорий рабочих и служащих, общее число которых составило 5 млн. человек, в том числе — металлисты и металлурги, работники кондитерской и консервной промышленности, строители, химики, батраки.

Наряду с материальными уступками отдельным отрядам рабочего класса удалось добиться некоторого расширения прав профсоюзов, например в новом трудовом соглашении металлистов предусматривается, что условия труда на предприятиях определяются смешанными комиссиями, в которые входят представители администрации и профсоюзов.

В ходе массового движения итальянских рабочих за свои права и крепло единство трудящихся, что, в частности, проявилось в возобновлении совместных действий трех важнейших профсоюзных центров страны — ВИКТ, Итальянской конфедерации профсоюзов трудящихся и Итальянского союза трудящихся.

Значительного размаха достигло стачечное движение во Ф р а н ц и и. В течение года происходили крупнейшие в послевоенный период выступления рабочего класса.

Программа борьбы рабочего класса, разработанная двумя крупнейшими профцентрами страны — Всеобщей конфедерацией труда (ВКТ) и Французской демократической конфедерацией труда (ФДКТ), включала, в частности, следующие требования:

повышение покупательной способности, улучшение условий жизни и труда; ведение переговоров по вопросу о реальной заработной плате и условиях труда,

заключение договоров о компенсации за частичную безработицу; защита и улучшение системы социального обеспечения и выплата дополнительных пенсий по старости; защита и расширение профсоюзных прав на предприятиях; реформа налоговой системы, которая, в частности, должна привести к снижению налогов, взимаемых с трудящихся, имеющих небольшие доходы; введение прогрессивного подоходного налога, учитывающего одновременно уровень и характер доходов.

Эти требования были направлены против правительственного «плана стабилизации», намеченного в пятой программе экономического развития страны на 1966—70 гг. План этот предусматривает дальнейшее блокирование зарплат, сокращение массового потребления, создание определенного уровня безработицы (600 тыс. чел. в 1970 г.), которая давила бы на рынок труда, на рабочие заработки.

Благодаря единству действий ВКТ и ФДКТ стачки стали охватывать не только отдельные отрасли, но одновременно и несколько отраслей, парализуя работу французской экономики.

Среди крупнейших забастовок первого полугодия следует отметить выступления судостроителей средиземноморского побережья, Гавра и Бордо.

В феврале, марте и апреле забастовки охватили такие отрасли промышленности, как химическая, текстильная, пищевая. Кратковременные забастовки провели трудящиеся металлургической и металлообрабатывающей промышленности. 15 и 24 февраля были проведены национальные дни борьбы, в которых участвовали рабочие и служащие многих отраслей. К началу мая забастовки достигли 5 млн. рабочих дней, а общенациональная забастовка 17 мая, явившаяся кульминационным моментом мощного забастовочного движения года, сразу же удвоила эту цифру.

Всеобщую забастовку 17 мая, которая парализовала всю экономическую жизнь страны, буржуазная газета «Монд» назвала «самым крупным стачечным выступлением за годы Пятой республики». В забастовке участвовали рабочие и служащие всего частного сектора и многих национализированных отраслей. Среди бастующих были работники электростанций, железнодорожного, автомобильного и воздушного транспорта, почтово-телеграфные служащие, преподаватели, банковские служащие, артисты, работники печати, радио и телевидения.

6 октября провели свое пятое выступление работники городского транспорта Парижа. Столица была парализована на 24 часа.

Общенациональный размах получили выступления преподавателей профессионально-технических училищ, прекращавших работу 26 сентября, 3 и 20 октября. Внушительную 10-тысячную демонстрацию провели 29 октября трудящиеся бретонского города Ренна. Под лозунгом «Бретань должна жить!» они выразили гневный протест против хищнической политики монополий, которые в погоне за наиболее выгодным приложением капитала обрекают целые районы страны на медленное угасание. 7—9 ноября стачки и «дни действий» провели по всей стране машинистры и металлурги, газовщики и электрики, чиновники, учителя, работники коммунальных служб, трудящиеся государственных предприятий.

Подводя итоги совместных действий рабочего класса, представители ВКТ и ФДКТ решили расширить борьбу «до общенациональных масштабов» и провели 23 ноября 1966 года «национальный день действий и манифестаций» во всех отраслях французской экономики.

Стачечная борьба рабочего класса в Англии в 1966 г. проходила под знаком борьбы против антирабочего закона о ценах и доходах, принятого «рабочим» правительством Г. Вильсона. Хотя этот закон, в соответствии с которым рост заработной платы полностью замораживается на 6-месячный срок, а затем следует период «жесточкого ограничения», был принят в июле, все первое полугодие прошло в напряженной борьбе против этого законопроекта.

В начале 1966 г. кабинету Вильсона с огромным трудом удалось предотвратить всеобщую забастовку 280 тыс. железнодорожников. Исполком профсоюза принял решение о всеобщей забастовке в связи с тем, что Национальное управление по ценам и доходам отклонило требование английских железнодорожников повысить заработную плату более чем на 3,5%. Только пообещав увеличить заработную плату железнодорожников с осени 1966 г., правительству удалось отговорить их от стачки. Впоследствии это обещание было нарушено под предлогом принятия закона о замораживании заработной платы.

Значительный удар по правительственной «политике цен и доходов» нанес в 1966 г. профсоюз моряков, начавший 16 мая всеобщую забастовку за повышение заработной платы, введение 40-часовой рабочей недели и отмену закона 1894 г., до сих пор определяющего условия труда английских моряков. В результате решительной и организованной полуторамесячной борьбы морякам удалось добиться решения о сокращении рабочей недели с 56 до 40 часов, но не немедленно, а через год; были увеличены отпуска, достигнуто соглашение о повышении заработной платы на 4,25% в год. Исполком профсоюза заявил, что возобновит забастовку через год, если правительственная комиссия не примет мер к решительному улучшению условий найма и труда моряков.

Новый закон, дающий право преследовать в судебном порядке рабочих и профсоюзы, прибегающих к забастовкам, не остановил роста стачечной борьбы. Несколько месяцев действия антирабочего закона наглядно показали трудящимся, что их скромные доходы заморожены в период, когда стоимость жизни выросла на 3%.

Тем временем крупные монополии, ободренные жестким курсом правительства Вильсона в отношении профсоюзов, приняли решение о «сокращении излишней рабочей силы» и о переводе рабочих на неполную рабочую неделю. Десятки тысяч рабочих автомобильной и сталелитейной промышленности, а также отраслей,

производящих потребительские товары и комплектующие изделия, были уволены или переведены на неполную рабочую неделю.

На ведущих автомобильных заводах состоялся ряд забастовок против увольнения, в ходе которых выдвигались требования о распределении работы между всеми с целью не допустить увольнения кого-либо. Во второй половине октября имела место забастовка нескольких тысяч рабочих и служащих автомобильных заводов «Воксхолл» в городе Лутоне. Рабочие, занятые перегонкой автомобилей компании «Бритиш мотор корпорейшен», узнав об угрозе увольнения каждого третьего из них, объявили забастовку. Имели место и другие конфликты, связанные в значительной мере с требованием о разделении работы как средстве борьбы с увольнениями. Под давлением рядовых членов профсоюзов Исполком Объединенного союза машиностроителей высказался за разделение работы среди всех рабочих, вопреки возражениям правительства.

В конце года число безработных и занятых неполную рабочую неделю превысило в Великобритании 550 тыс. человек.

Растущая оппозиция рабочих лейбористскому правительству особенно наглядно проявилась на съезде Британского конгресса тредъюнионов, состоявшегося в сентябре. Резолюция, прямо отвергающая правительственную политику доходов, собрала почти 4 млн. голосов. Среди голосовавших против политики лейбористского правительства, помимо крупнейшего Союза транспортных и неквалифицированных рабочих и других профсоюзов, объединяющих работников физического труда, оказались и все профсоюзы работников умственного труда.

В Греции за первые три месяца 1966 г. количество участников забастовок достигло примерно 300 тыс. чел. С 24 мая по 3 июня бастовали железнодорожники, а 26 мая—80 тысяч металлургов и металлургов. Бастовавшие требовали повышения заработной платы и выступали против применения властями антиконституционной принудительной мобилизации во время забастовок. В том же месяце бастовало 90—95% обслуживающего персонала больших и малых ресторанов, кафе-кондитерских в Афинах и Пирее. Бастовали также тысячи служащих четырех крупнейших банков страны. 48-часовую забастовку провели 6 тысяч служащих страховых обществ Греции, 50 тысяч служащих муниципалитетов, 30 тыс. учителей, 150 тыс. строительных рабочих участвовали в 24-часовой забастовке. В августе 1966 г. бастовало 400 тыс. государственных служащих, в том числе железнодорожники, работники почт, судов, налоговых инспекций и больниц греческой столицы.

Трижды в ноябре (3, 15, 17 ноября) 6500 работников греческой почты объявляли 24-часовую общенациональную забастовку, парализовав в стране телефонную и телеграфную связь. Вслед за почтовыми служащими дважды (4 ноября и 2 декабря) бастовали 17 тыс. врачей, дантистов и аптекарей, требовавших улучшения своего положения. 17 ноября 70 тыс. строителей прекратили на сутки работу в знак протеста против отказа правительства удовлетворить требования их профсоюза. Всего в забастовочном движении участвовало в 1966 г. примерно 1,5 млн. чел.

Важнейшая особенность стачечного движения в Греции в 1966 г. состояла в том, что наряду с экономическими требованиями трудящиеся выступали за демократизацию всей общественной жизни и выхода из того социального и экономического тупика, в котором оказалась страна.

16 февраля в Афинах состоялся один из самых крупных политических митингов в защиту конституционных и демократических свобод, который по оценке

демократической печати был беспрецедентным по числу участников (300 тыс. чел.).

В традиционном «весеннем наступлении» трудящихся Японии в 1966 г. приняло участие более 7 млн. чел., представляющих 176 отраслевых профсоюзов. В течение почти трех месяцев страну потрясли мощные массовые выступления трудящихся.

Стачечные бои японского пролетариата проходили в период усиленного наступления предпринимателей на рабочий класс путем капиталистической рационализации производства, что приводило к сокращению занятости и дальнейшему повышению интенсивности труда. Одновременно продолжался рост цен на продукты питания, предметы первой необходимости и услуги. В этих условиях трудящиеся развернули борьбу за повышение зарплат и жизненные права.

Новая волна «весеннего наступления» возобновилась в японской промышленности 29 марта, когда 7 млн. трудящихся выступили с требованием установить в стране единый гарантированный минимум заработной платы. 27 апреля 280-тысячный профсоюз работников государственных железных дорог, прекратив работу в самые напряженные утренние часы, на 70% парализовал железнодорожное сообщение.

Волна осенних стачек началась 21 ноября по призыву СОХИО. Забастовка проходила под лозунгами борьбы против роста цен, за единый минимум заработной платы, против прекращения кампании по рационализации в угольной промышленности, приведшей к увольнению 35 тыс. горняков, против коррупции членов правительства, за роспуск парламента и отставку кабинета Сато, против агрессии США во Вьетнаме. В забастовке, помимо 4 млн. трудящихся, являющихся членами 104 отраслевых профсоюзов СОХИО, участвовало также более одного миллиона трудящихся, не примыкающих к этому профцентру.

Одна из примечательных особенностей выступлений японского пролетариата в 1966 г.—соединение экономических требований с политическими выступлениями против американской агрессии во Вьетнаме.

Заметное оживление забастовочной борьбы наблюдалось в США.

В связи с растущими расходами на войну во Вьетнаме, согласно правительственным данным, цены на товары широкого потребления выросли в 1966 г. на 3,6%, что повлекло за собой снижение в среднем на 2% реальной заработной платы.

Наряду с требованием повысить заработную плату, американские рабочие выступали против угрозы, порождаемой автоматизацией и внедрением новой техники. Как известно, безработица за последние 6 лет, по заниженным правительственным данным, не опускалась ниже 4% от всех занятых.

Милитаризация страны не привела к увеличению занятости среди негров. В 1966 г., когда безработица среди белых держалась на одном уровне, число негров, не имеющих работы, возросло с 7% в апреле до 8,2% в августе и несколько сократилось в ноябре (7,4%). По официальным данным, соотношение безработных негров и белых увеличилось за этот период с 2:1 до 2,4:1. В крупных негритянских гетто безработица значительно превосходит средний уровень—12% и более. В этих условиях борьба трудящихся США за свои права нарастала. По количеству забастовок и числу их участников 1966 г. был годом самых широких стачечных выступлений в США после 1955—59 гг.

Около 2 месяцев продолжалась забастовка персонала 5 крупнейших авиационных компаний. Бастовавшие требовали повышения заработной платы, предоставления оплачиваемых отпусков и улучшения условий пенсионного обеспечения и медицинского обслуживания. В результате забастовки было парализовано 60% внут-

ренных перевозок по авиалиниям страны. Забастовка окончилась победой трудящихся.

140 дней длилась забастовка 10 нью-йоркских газетных профсоюзов. Это крупнейшее выступление явилось самым продолжительным в истории издательств и газет США. В результате стачки трудящиеся добились удовлетворения некоторых своих требований.

43 дня продолжалась стачка членов профсоюза металлургов, работающих у компании «Бранифф интернейшнэл».

Стачечные битвы охватили в 1966 г. основные железнодорожные магистрали страны. В апреле профсоюз локомотивных бригад провел 4-дневную забастовку против увольнения 14 тыс. своих товарищей. Она распространилась на 8 крупнейших железных дорог США в 38 штатах.

Доводы американских монополий и их слуг, взывающих к «патриотизму» рабочих во имя продолжения агрессии США во Вьетнаме, оказывают слабое воздействие на американских трудящихся, которые провели несколько крупных забастовок с требованием повышения заработной платы в связи с ростом стоимости жизни. Так, в ноябре в результате забастовки 12 тыс. электриков — членов профсоюза электриков АФТ-КПП, которые требовали повышения заработной платы и пенсий, закрылось 30 судоверфей в штатах Калифорния, Орегон и Вашингтон, а также 30 предприятий компании «Вестингауз электрик» в Пенсильвании, Нью-Йорке и других восточных штатах. В знак солидарности к бастующим присоединились тысячи членов других профсоюзов, работающих на этих судоверфях. В течение недели были прекращены все работы на 22 военных судах и скоростных транспортных кораблях, предназначенных для перевозки военной техники.

В 1966 г. участились забастовки огромного отряда трудящихся сферы обслуживания в Нью-Йорке. В феврале состоялась забастовка транспортных метро и водителей автобусов, несколько дней бастовали водители такси. Состоялась крупная забастовка медицинских сестер, работающих в муниципальных больницах города.

Согласно официальным данным, в 1966 г. в США произошло 4800 забастовок (рекордное число после 1955 г.), в которых приняло участие 1800 тыс. чел. (в 1965 г. 3860 забастовок, 1480 тыс. чел.).

Для Канады 1966 г. по накалу и размаху забастовочной борьбы явился самым боевым за 50-е и 60-е годы. По официальным данным в 1966 г. было 629 забастовок, в которых участвовало 411 тыс. чел., в т. ч. в августе проходило 132 забастовки, в которых принимало участие св. 216 тыс. рабочих и было потеряно 968 260 человеко-дней. Стачечное движение в Канаде знаменательно не только количеством стачек, их участников и числом отраслей, охваченных забастовками. В забастовочном движении участвовали не только рабочие, занятые в промышленности и сфере обслуживания, но и большое число учителей, медицинских сестер, лиц свободных профессий и государственных служащих. Примечательно, что в то время, как рабочие бастовали, требуя повышения зарплат в условиях роста цен, прибылей и производительности труда, их жены — домашние хозяйки пикетировали магазины самообслуживания, добиваясь снижения цен на товары. Отличительной особенностью нынешнего этапа забастовочного движения является тот факт, что все большее число канадских трудящихся вступает на путь «неофициальных», или стихийных забастовок. Инициатива в развязывании «стихийного» движения принадлежала молодым промышленным рабочим, которые развертывали наступление против капитала без согласования с профсоюзными лидерами.

В августе состоялась самая крупная за последние

годы общенациональная забастовка работников железных дорог и телеграфа, в которой участвовало 120 тыс. чел. Значение этой забастовки состояло в том, что рабочие добились права участия в принятии решений, касающихся производственных и технических изменений на железных дорогах.

Подъем забастовочного движения отмечался также в наименее «стачечных» странах, к которым обычно относят ФРГ, Австрию, скандинавские страны и Голландию.

В ФРГ в 1966 г. массовые увольнения рабочих многих предприятий вызвали мощную волну забастовок. Наиболее крупным выступлением была забастовка металлургов Рура, в которой приняли участие около 250 тыс. чел. Вслед за металлургами провели всеобщую забастовку горняки. Эта забастовка, число участников которой превысило 300 тыс. чел., охватила все каменноугольные районы Западной Германии. Шахтеры выступили против проводимой правительством «политики оздоровления энергетического хозяйства», которая привела к тому, что начиная с 1958 г. в ФРГ было закрыто 40 шахт и 200 тыс. горняков лишились работы.

В Н о р в е г и и назначенная на 24 мая общенациональная стачка была предотвращена путем вмешательства правительства, добившегося принятия закона о принудительном арбитраже.

В октябре — ноябре 1966 г. наименее «стачечную» страну Ш в е ц и ю потрясла 26-дневная стачка преподавателей средних школ и высших учебных заведений, в которой приняло участие 120 тыс. чел. Подобного выступления Швеция не знала с 1945 г.

Рост стачечного движения в основных капиталистических странах сопровождался совершенствованием тактики и форм забастовочного движения. Хотя многие массовые забастовки были непродолжительными, но они охватывали целые отрасли и периодически повторялись, пока не достигали поставленных целей. Растущее единство классовых организаций пролетариата в ряде капиталистических стран приводило к тому, что нередко одна лишь угроза забастовки вынуждала предпринимателей идти на уступки, не доводя дело до открытого столкновения.

Однако стачечное движение — не единственный показатель возросшей остроты классовых противоречий. Рабочий класс развитых капиталистических стран широко использует и другие пути и средства отстаивания своих интересов. В истекшем году все более отчетливо выявлялось стремление рабочего класса активно решать политическую, социальную и экономическую судьбу капиталистического общества. Проявлением усиления борьбы рабочего класса за право решать эти вопросы являются его активизация на выборах, увеличение числа депутатов-коммунистов в парламентах ряда государств, а также участие коммунистов в коалиционном правительстве в Финляндии. Впервые после 1948 г. представители компартии вошли в правительство одной из европейских капиталистических стран.

Особенно заметны роль и значение парламентских фракций коммунистов в Италии и Франции, где они стали важнейшими оппозиционными партиями.

Рабочий класс настойчиво добивается участия в управлении капиталистическими предприятиями.

Особо важное значение имеет движение за производственную демократию, за расширение прав рабочих организаций на предприятиях — комитетов шопстюардов в Англии и профсоюзов во Франции, Италии, Норвегии и других странах. Активизация борьбы рабочего класса за свои социальные и политические права во многом содействовали наметившиеся в 1966 г. серьезные сдвиги в сторону усиления совместных действий разных отрядов и организаций рабочего класса.

Единство действий политических и профсоюзных организаций рабочего класса стало в 1966 г. реальным фактором в общественной жизни многих европейских капиталистических стран. Важные события в этом плане произошли во Франции, где ВКТ и ФДКТ приняли согласованную программу действий в защиту интересов трудящихся и провели ряд общенациональных стачек. Значительной вехой явилось подписание в конце года соглашения между Французской коммунистической партией и Федерацией демократических и социалистических левых сил в связи с предстоящими парламентскими выборами.

В Испании в результате объединенных действий трудящихся различных политических взглядов осенью 1966 г. кандидаты «рабочих комиссий», выдвинутые профсоюзной оппозицией, одержали решительную победу в борьбе против кандидатов франкистских «вертикальных профсоюзов». «Рабочие комиссии» стали единственной профсоюзной организацией, признанной массами. Благоприятные условия наметились для совместной борьбы коммунистов и социал-демократов против разделения Европы на военные блоки, за мир и социальный прогресс.

* * *

В истекшем году все активнее проявлял себя молодой отряд международного пролетариата — рабочий класс развивающихся государств, в рядах которого насчитываются десятки миллионов человек. С новыми задачами сталкивается пролетариат ОАР, Алжира, Сирии, Мали, Бирмы и ряда других государств, который в союзе с революционно-демократическими силами претворяет в жизнь программы социалистических преобразований. Активизировалась борьба пролетариата «третьего мира» против империалистического гнета и внутренней реакции.

Ареной ожесточенных классовых битв стал латиноамериканский континент.

Особого накала стачечные бои достигли в Аргентине, где число бастующих в течение года составило почти 12 млн. чел. В одной только 24-часовой забастовке железнодорожников и работников морского флота, состоявшейся 9 ноября, приняло участие ок. 250 тыс. чел. Нарастала борьба трудящихся за свои права и в других странах Латинской Америки.

В Чили в течение года проведено 688 забастовок, 1693 трудовых конфликта были разрешены в результате переговоров профсоюзов с предпринимателями.

В Колумбии, несмотря на суровые реакционные законы, введенные против бастующих, трудящиеся провели в 1966 г. 43 забастовки, в которых участвовало более 100 тыс. рабочих и служащих. Забастовочное движение охватило важные секторы государственных служащих (учителей, работников юридических учреждений, железнодорожников, портовиков, работников муниципалитетов, медиков). Учителя департамента Магдалена организовали «голодный поход», пройдя расстояние в 1500 км от г. Санта-Марта на Атлантическом побережье до Боготы, чтобы потребовать выплаты жалованья, которое им задолжали власти в ряде мест за три года. Забастовки затронули также сферу обслуживания, где они запрещены конституцией (автотранспорт, воздушный транспорт и т. д.).

Репрессивные меры против бастующих были приняты и в других странах Латинской Америки. Например, в начале года против бастующих грузчиков и портовых рабочих бразильских портов Сантуса и Рио-де-Жанейро были использованы войсковые части. Был установлен военный контроль над портами, все профсоюзные лидеры в Сантусе были осуждены сроком от 6 месяцев до 9 лет, а в июне была распущена Национальная федерация портовых рабочих Бразилии.

Вокруг рабочего класса для совместной борьбы за демократические преобразования, за независимость и социальный прогресс объединяются студенчество, средние слои городского населения, служащие, прогрессивная интеллигенция. День ото дня забастовочная борьба приобретает все более упорный характер. Характерной чертой этих классовых выступлений является то, что на смену забастовкам, преследующим конкретные экономические цели, приходит политическая стачка.

Повысилась революционная роль рабочего класса в дальнейшем развитии национально-освободительного движения. В большинстве экономически слабых стран, перед которыми еще стоят задачи завоевания подлинной политической независимости, замены проимпериалистических режимов патристическими правительствами, выхода из военно-политических блоков империалистических государств, пролетариат вел борьбу за сплочение антиимпериалистического, антифеодалного фронта, за передачу власти прогрессивным силам.

В развивающихся странах, уже добившихся политической независимости, рабочий класс наращивал борьбу за свои экономические интересы, требуя признания прав профсоюзов, повышения заработной платы, введения социального страхования или расширения сферы его действия на отрасли, где еще царит полный произвол предпринимателей.

Возросшая активность рабочего класса развивающихся стран встречает упорное сопротивление международного империализма и сил внутренней реакции, свидетельством чего явились военный переворот в Гане, варварское истребление режимом Чомбе конголезских патриотов, антикоммунистическая погромная кампания и роспуск крупнейшего профсоюзного объединения СОБСИ в Индонезии, американская интервенция в Доминиканскую республику.

Однако, несмотря на возросшую агрессивность империалистических и реакционных сил во главе с американским империализмом, 1966 г. прошел под знаком дальнейшего сплочения национально-освободительного движения стран Азии, Африки, Латинской Америки с двумя другими важнейшими потоками мирового революционного процесса — мировой системы социализма и рабочим движением развитых капиталистических стран.

Интернациональная солидарность всех отрядов международного рабочего класса и его тесная взаимосвязь с революционно-освободительным движением особенно ярко проявились в помощи и поддержке вьетнамскому народу, ведущему героическую борьбу против вооруженного до зубов американского империализма. В помощи, которую оказывают борющемуся Вьетнаму прогрессивные силы мира, ведущая роль принадлежит социалистическим странам. От лагеря социализма вьетнамский народ имеет постоянную экономическую, политическую и моральную поддержку. Результаты этой поддержки были бы гораздо более действенны, если бы не раскольническая позиция руководителей КНР. В 1966 г. совещание Политического консультативного комитета государств-участников Варшавского договора в Бухаресте осудило агрессивные действия США и обратилось с призывом «сплотить фронт борьбы против американской агрессии, решительно выступить против варварской войны во Вьетнаме, в поддержку мужественного вьетнамского народа».

Советский Союз, выполняя свой интернациональный долг, оказывает вьетнамскому народу всемерную поддержку и помощь в борьбе против агрессии американского империализма. В СССР были собраны миллионы рублей, на которые приобретены и отправлены во Вьет-

нам медикаменты, оборудование для госпиталей и другие материалы.

Оценивая помощь Советского Союза Вьетнаму, премьер-министр ДРВ Фам-ван-Донг в телеграмме советскому правительству от 10 февраля 1966 г. от имени всего вьетнамского народа выразил «.. искреннюю благодарность за поддержку и помощь, оказываемые в духе пролетарского интернационализма Коммунистической партией Советского Союза и советским народом в справедливой и победоносной борьбе вьетнамского народа против американских империалистов за спасение родины».

Решительную поддержку справедливой борьбе Вьетнама оказывают народы и правительства других социалистических стран, что было продемонстрировано на прошедших в 1966 г. съездах КП Чехословакии, Болгарской коммунистической партии и Венгерской социалистической рабочей партии. Значительную экономическую помощь ДРВ оказывали ЧССР, ПНР, СРР, МНР и др. страны. Из столиц социалистических стран в адрес Ханоя непрерывным потоком отправлялись донорская кровь, медикаменты, медицинское оборудование и другие материалы, приобретенные на средства, собранные общественностью. Например, в ГДР общая сумма помощи, которую одно только Объединение свободных немецких профсоюзов направило в 1966 г. Вьетнаму, составило 5,5 млн. марок. На многих предприятиях ГДР трудящиеся взяли обязательства производить сверх плана товары для Вьетнама, часть которых была отправлена в ДРВ в качестве дара; 30 тыс. членов профсоюзов дали кровь для вьетнамских бойцов; ОСНП выделило 500 тыс. марок на покупку одежды для 2500 вьетнамцев, которым правительство ГДР предоставило стипендии.

Невиданного размаха в 1966 г. достигло движение солидарности с борющимися вьетнамским народом в капиталистических странах, где инициаторами и организаторами движения выступают коммунистические и рабочие партии и профсоюзы. В Англии, например, десятки тысяч рабочих различных государственных центров поставили свои подписи под резолюциями протеста против политики Вильсона, заявившего о поддержке агрессивного курса США. В марте в Лондоне состоялась профсоюзная конференция по проблемам Вьетнама, в которой участвовало 66 делегатов английских профсоюзов. Участники конференции потребовали от правительства Вильсона отказаться от поддержки агрессивного внешнеполитического курса правительства США.

Во Франции по призыву Коммунистической партии пирилось движение за признание Национального фронта освобождения Южного Вьетнама. Национальный совет Французского движения сторонников мира продолжает сбор подписей под посланием президенту Джонсону с требованием прекратить агрессию против ДРВ и начать переговоры с Национальным фронтом освобождения. Эту кампанию солидарности с вьетнамским народом поддерживают многие организации. Успешно разворачивалось движение «Миллиард для Вьетнама», в котором участвовали ВКТ и представители других левых партий, а также ФДКТ, Федерация народного просвещения (автономная) и Национальный профсоюз учителей (автономный).

Итальянские коммунисты и идущие за ними трудящиеся добиваются отмежевания Италии от американской агрессивной политики. Повседневным явлением в жизни страны стали бурные массовые митинги и демонстрации протеста против агрессии США, кампании по сбору средств в фонд Вьетнама. Профсоюзные организации, в частности организации, объединенные в ВИКТ, стали важной составной частью этого движения солидарности итальянского народа.

Ширится братская солидарность с вьетнамским народом в профсоюзных организациях стран Азии. Главным политическим лозунгом весеннего наступления трудящихся Японии в 1966 г. явился успешно прошедший сбор 20 млн. подписей против агрессии во Вьетнаме.

По призыву СОХИО и других японских демократических организаций по всей Японии 21 октября прокатилась мощная забастовка протеста против американской агрессии во Вьетнаме, в которой приняло участие свыше 5 млн. чел.

В поддержку борющегося Вьетнама решительно выступает Всеиндийский конгресс профсоюзов, объединяющий полтора миллиона трудящихся. К нему присоединился и ряд других общественных организаций. Например, Всеиндийский крестьянский союз во время проводившейся недели Вьетнама выпустил плакаты и листовки на многих языках и собрал 500 тыс. рупий для покупки медикаментов, которые были переданы консульству ДРВ в Дели. Профсоюзы вместе с другими демократическими массовыми организациями проводят уличные демонстрации и митинги протеста в различных городах страны. Справедливую борьбу своих вьетнамских братьев решительно поддерживают профсоюзы Цейлона.

Австралийские рабочие и их профсоюзы борются против участия Австралии в агрессивной войне. В период пребывания президента США в Австралии в октябре 1966 г. трудящиеся развернули широкую кампанию протеста по всей стране против агрессивной войны во Вьетнаме. Профсоюзы моряков, строительных рабочих, машинистов и кочегаров и ряд других профсоюзов приняли активное участие в митингах и демонстрациях протеста, проведенных Комитетом борьбы за мир во Вьетнаме, организациями «Спасите наших сыновей» и «Кампания молодежи против призыва в армию». Накануне визита Джонсона в Австралию в Канберре 800 делегатов от профсоюзных, женских и других организаций всей страны посетили парламент и вручили политическим деятелям требование о прекращении Австралией военных операций во Вьетнаме.

Движение против агрессии во Вьетнаме растет и в США. Об этом свидетельствовали 50-тысячный «поход на Вашингтон» во имя мира во Вьетнаме и общенациональная конференция представителей почти 140 общественных организаций страны, выработавшая программу дальнейших действий в борьбе за мир во Вьетнаме; массовые митинги с критикой политики Белого дома, которые проходят в университетах и колледжах страны; открытое письмо президенту Джонсону полутора тысяч американских учителей, требующих прекратить кровопролитие во Вьетнаме и вступить в прямые переговоры с Национальным фронтом освобождения Южного Вьетнама; наконец, письмо к президенту США 76 демократов-конгрессменов с призывом остановить дальнейшее расширение войны во Вьетнаме.

Всемирная федерация профсоюзов активно выступает на стороне вьетнамского народа. ВФП является инициатором широкого всемирного движения трудящихся и профсоюзов по оказанию материальной помощи героическому вьетнамскому народу путем поставки ему медикаментов, продовольствия, одежды и денежных средств.

По инициативе Исполнительного комитета ВФП был создан Международный профсоюзный комитет солидарности с борющимся народом Вьетнама, в котором приняли участие также национальные и международные профорганизации, не входящие в ВФП. Комитет провел 2 международных профсоюзные конференции солидарности. В первой из них участвовали представители профсоюзных организаций 31 страны, во второй — представители 50 стран. Председатель Федерации профсоюзов за освобождение Южного Вьет-

нама Фан-суан-Тхай в письме Секретариату комитета отметил, что успехи первой и второй ханойской конференций солидарности «в значительной степени способствовали мобилизации профсоюзного движения во всем мире на поддержку нашей патриотической борьбы против американских империалистических агрессоров за спасение родины».

2 сентября 1966 г. генеральный секретарь ВФП Луи Сайян обратился к 135 правительствам всего мира с призывом отмежеваться от политики войны во Вьетнаме, проводимой правительством США, и предпринять новые шаги для прекращения агрессии США.

Первыми откликнулись правительства СССР, ГДР и других социалистических стран. Глава Советского правительства А. Н. Косыгин в ответном письме писал, что «Советское правительство по согласованию с правительством ДРВ предпринимало и будет впредь предпринимать все необходимые шаги по оказанию ДРВ всесторонней помощи для успешного отражения агрессии, для укрепления обороноспособности, удовлетворения потребностей народного хозяйства. Мы считали и считаем необходимым сделать все для того, чтобы положить конец агрессии США, создать условия, необходимые для дальнейшего успешного развития Демократической Республики Вьетнам, для победы торжества нацио-

нально-освободительного движения в Южном Вьетнаме, для мирного объединения страны на демократических началах».

26-я сессия Генерального совета ВФП, проходившая в Софии в декабре, обратилась с «Призывом к трудящимся и профсоюзам всего мира за немедленное прекращение агрессии американских империалистов во Вьетнаме». В призыве, в частности, говорится: «прилагайте эффективные и энергичные усилия по оказанию материальной помощи борющемуся вьетнамскому народу, направляя ему медикаменты, одежду, продовольствие, деньги и другие средства для того, чтобы народ Вьетнама смог еще выше поднять свою боеспособность и быстрее добиться окончательной победы; активно используйте все имеющиеся формы борьбы, бойкотировав любое производство и транспорт, которые могли бы оказать услугу американским империалистам в их войне во Вьетнаме; протестуйте и боритесь, используя любые средства против блокады побережья ДРВ, установленной американскими империалистами».

Рабочее движение в странах капитала против грязной войны во Вьетнаме все теснее смыкается с общедемократическим движением сторонников мира, с демократическим движением женщин, молодежи, студентов

Д. Григорян.

Часть V

РАЗВИТИЕ ЭКОНОМИКИ СОЦИАЛИСТИЧЕСКИХ СТРАН

В 1966 г. промышленная продукция социалистических стран возросла по сравнению с 1965 г. на 9,2%, в т. ч. в странах — членах СЭВ — на 8,4%. В НРА промышленное производство за год увеличилось на 12%, НРБ — 12,2%, ВНР — 7%, ГДР — 6,5%, МНР — 6,6%, ПНР — 7,4%, СРР — 11,7%, СССР — 8,6%, ЧССР — 7,4%, СФРЮ — 4%. Имел место прирост промышленной продукции и в других социалистических государствах, включая и КНР, однако «великая пролетарская культурная революция», развязанная группой Мао Цзэ-дуна, к концу года стала уже оказывать резко отрицательное воздействие на народное хозяйство КНР.

В соответствии с принятыми решениями в большинстве социалистических стран осуществлялся или подготавливался переход промышленных предприятий на новую систему планирования и экономического стимулирования. Так, в СССР на новые методы хозяйствования было переведено 704 предприятия. Объем реализации продукции по этим предприятиям увеличился по сравнению с 1965 г. более чем на 10%, прибыль возросла примерно на 25%. В Болгарии на новую систему в 1966 г. переведено св. 70% промышленных предприятий. На этих предприятиях было получено 65% общего объема годовой промышленной продукции. Одной из форм реализации экономической реформы в НРБ явилось создание государственных хозяйственных объединений (к началу 1967 г. их насчитывалось уже 50 и они охватывали почти всю обрабатывающую промышленность). Объединения создаются по производственному принципу, с учетом технологии производства, сырьевой базы, связей с другими предприятиями и т. п. В ГДР новая экономическая система широко внедрялась не только в промышленности, где основное внимание уделялось проведению комплексной рационализации и завершению реформы промышленных цен, но и в сельском хозяйстве, где упор был сделан на то, чтобы наладить промышленную организацию труда путем сотрудничества между отдельными кооперативами и установления прямых экономических отношений между с.-х. кооперативными объединениями и торговыми организациями.

В ЧССР велась широкая подготовка к комплексному переходу с 1 января 1967 г. всех промышленных, сельскохозяйственных и торговых предприятий на работу по новой экономической системе, которая испытывалась на 434 предприятиях и показала хорошие результаты. Решение о широкой реформе хозяйственного механизма было принято в ВНР. Постепенные изменения в системе планирования и руководства экономикой осуществлялись в ПНР. Работа по совершенствованию организации народного хозяйства проводилась в СРР. Продолжала осуществляться экономическая реформа в СФРЮ.

Динамика промышленного производства социалистических стран*

Страна	Рост пром. производства по сравнению с довоенным годом**	Индекс промышленного производства (1957 г. = 100)		
		1964 г.	1965 г.	1966 г.
Албания	39 раз	209	222	240
Болгария	23,6 раз	236	267	300
Венгрия	6,5 »	188	198	212
ГДР	4,5 »	169	180	192
ДРВ	»	311	»	»
КНДР	14,7***»	408	465	»
Куба	»	140****	158	167
МНР	12,9 »	254	272	290
Польша	11,4 »	184	201	216
Румыния	10,7 »	238	267	298
СССР	8,6 »	186	202	219
ЧССР	8,6 »	186	179	192
Чехословакия	5,6 »	»	241	256
Югославия	7,8 »	223	»	»
Все социалистические страны	10 »	201	219	239

* В эту таблицу, как и в последующие таблицы, не включена КНР, поскольку статистические данные о состоянии ее экономики целый ряд лет не публикуются. ** Для СССР и МНР за довоенный период 1949 г., НРБ, СФРЮ — 1939 г., ПНР, ВНР, СРР, НРА — 1938 г., ЧССР — 1937 г., ГДР — 1938 г., КНДР — 1944 г. *** В 1965 г. **** За 100 берется уровень 1953 г.

В 1966 г. значительно увеличилась продукция топливно-энергетической промышленности. Производство электроэнергии выросло в НРБ на 14,6%, ВНР — на 6%, ГДР — на 3%, ПНР — на 8%, СРР — на 21%, ЧССР — на 7%, СФРЮ — на 10,4%, СССР — на 7,6%, МНР — на 20,6%. В СССР прирост электро-энергетических мощностей составил 10 млн. *квт*, СРР — 1,2 млн. *квт*, ЧССР — 880 тыс. *квт*, НРБ — 445 тыс. *квт*. В ПНР благодаря лучшему использованию электростанций расход условного топлива на производство 1 *квт-ч* электроэнергии сократился с 407 г до 404 г, а потери электроэнергии в сети уменьшились с 11,5 до 10,8%.

В странах СЭВ было добыто св. 860 млн. *т* угля, 280 млн. *т* нефти. В СССР добыча нефти увеличилась на 9%, в Румынии — на 2%, в Югославии — на 5%. Добыча природного газа возросла более высокими темпами, чем нефти. Так, в СССР газа было добыто на 12%, в Румынии — на 9% больше, чем в 1965 г.

Производство черной металлургии СССР и ГДР выросло за год на 9%, Венгрии — на 7%, Чехословакии — на 8,2%, Югославии — на 4,9%. В Болгарии производство черных металлов возросло на 17,2%, в т. ч. чугуна (перелитого) — на 32%, стали — на 19%. В Румынии производство чугуна выросло на 9%,

стали — на 7%. Во всех странах — членах СЭВ — выплавка стали увеличилась на 6,4%, чугуна — на 5,9%.

на 25%, покрышек для автомобилей — на 26%. В ГДР производство пластмасс возросло за год на 11% и составило 246,4 тыс. т (по выпуску пластмасс на душу населения ГДР занимает 3-е место в мире), синтетических волокон — на 9% (до 20,6 тыс. т). В ПНР производство химических волокон в 1966 г. составило по отношению к 1965 г. 105,4%, в т. ч. синтетических — 126,0%. Производство минеральных удобрений в странах, входящих в СЭВ, достигло в 1966 г. 13,4 млн. т, в т. ч. азотных — 4,8 млн. т, фосфорных — 3,8 млн. т. В Республике Куба было выработано 658 тыс. т удобрений. Серной кислоты в странах — членах СЭВ произведено 13,8 млн. т.

Производство важнейших видов продукции топливно-энергетической промышленности по отдельным странам

Страна	Электроэнергия (млрд. кат-ч)			Уголь (в пересчете на каменный, млн. т)			Нефть (млн. т)		
	1964 г.	1965 г.	1966 г.	1964 г.	1965 г.	1966 г.	1964 г.	1965 г.	1966 г.
СССР	458,9	506,7	545,0	483,5	505,0	516,7	223,6	242,9	265
Польша	40,6	43,8	47,4	124,5	126,8	138,6	0,3	0,3	0,4
Чехословакия	32,0	34,2	36,5	73,0	71,2	70,9	0,2	0,2	0,2
ГДР	51,0	53,6	50,9	94,8	92,7	91,7	—	—	—
Венгрия	10,6	11,2	11,9	20,5	20,6	20,0	1,8	1,8	1,7
Румыния	13,4	17,3	20,8	9,1	9,3	10,1	12,4	12,6	12,8
Болгария	8,7	10,2	11,7	12,5	13,4	13,3	0,2	0,2	0,2
Югославия	14,2	15,5	17,2	15,4	15,5	15,2	1,8	2,1	2,2
КНР	12,4*	13,3*	12,5	12,6	13,1	16,8	—	—	—
ДРВ	0,6	0,6	—	3,4	3,4	—	—	—	—
МНР	0,2	0,2	0,2	0,4	0,7	0,8	0,02	0,01	—

* Включая электроэнергию, передававшуюся КНР в количестве 1,8 млрд. кат-ч в год.

Производство черных металлов в странах — членах СЭВ* (млн. т)

Страна	Чугун			Сталь		
	1964 г.	1965 г.	1966 г.	1964 г.	1965 г.	1966 г.
СССР	62,4	66,2	70,3	85,0	91,0	96,9
Польша	5,6	5,8	5,9	8,6	9,1	9,9
Чехословакия	5,7	5,9	6,2	8,4	8,6	9,1
ГДР	2,3	2,3	2,4	4,1	4,4	4,5
Венгрия	1,5	1,6	1,6	2,4	2,5	2,6
Румыния	1,9	2,0	2,2	3,0	3,4	3,7
Болгария	0,5	0,7	0,9	0,5	0,6	0,7
Итого	79,9	84,5	89,5	112,0	119,6	127,4

* В МНР черные металлы не производятся.

По сравнению с 1965 г. валовая продукция химической промышленности увеличилась в СССР на 13%, ПНР — на 13,3%, ЧССР — на 9,2%, ГДР — на 8%, ВНР — на 12%, СРР — на 24,1%, НРВ — на 20,7%, СФРЮ — на 14%.

Рост продукции химической промышленности по отдельным странам

Страна	Объем продукции в 1966 г. по сравнению с 1957 г. (1957 г. = 100)	Рост в 1958—66 гг. продукции химической промышленности по сравнению с общим ростом промышленности, который принимается за 100
СССР*	314	143
Польша	372	172
Чехословакия*	294	153
ГДР	206	106
Венгрия	337	159
Румыния	643	216
Болгария*	567	189
Югославия	467	186

* Включая резино-асбестовую промышленность.

В СССР пластмасс и синтетических смол произведено на 21%, химических волокон — на 13%, минеральных удобрений (в пересчете на питательное вещество) — на 14%, химических средств защиты растений (в действующем веществе) — на 11% больше, чем в 1965 г. В СРР производство химических удобрений увеличилось по сравнению с 1965 г. на 43%, пряжи и химических волокон — на 63%, пластмасс и смол —

и ВНР — 9%, СРР — 12,9%, НРВ — 19,6%. В Венгрии больше всего возросло производство электрических машин и средств связи. В ГДР особенно сильно увеличилось производство круглозальных машин (на 44%), химической аппаратуры и зуборезных машин (на 23%); производство сельскохозяйственных машин увеличилось на 21%. Выпуск средств автоматизации и вычислительной техники возрос в СССР на 14%, в Румынии, где эта отрасль значительно более молода, — на 30%. Во многих странах довольно высокими темпами развивалось автомобилестроение. Так, в СССР производство автомобилей увеличилось на 10%, в т. ч. легковых — на 14%, в Польше — на 11%, в т. ч. легковых — на 10,6%. В Румынии годовой выпуск автомашин вырос на 18% и достиг 27 тыс. штук. В Чехословакии прирост производства легковых машин составил 19,3%.

Рост продукции машиностроения и металлообработки по отдельным странам

Страна	Объем продукции в 1966 г. по сравнению с 1957 г. (1957 г. = 100)	Рост в 1958—66 гг. продукции машиностроения и металлообработки по сравнению с общим ростом промышленности, которое принимается за 100
СССР	301	137
Польша	342	158
Чехословакия	233	121
ГДР	242	126
Венгрия	278	131
Румыния	371	124
Болгария	596	199

Производство цемента в странах — членах СЭВ достигло почти 114 млн. т, что превышает уровень 1965 г. на 10%.

В 1966 г. большинство социалистических стран продолжало курс на сближение темпов роста производства средств производства и предметов потребления. Так, в СССР продукция группы «А» выросла на 9%, а группы «Б» — на 7%. В СРР прирост соответственно составил 12% и 11,2%. В ПНР — 7,5% и 6,8%. В СССР продукция легкой промышленности увеличилась на 9%, пищевой — на 4%, в ЧССР — соответственно на 6,2% и 4,9%. В СРР прирост продукции предприятий министерства легкой промышленности составил 11,7%, мини-

стерства пищевой пром-сти — 10,4%. Продукция текстильной пром-сти ПНР увеличилась на 6,5%, НРБ — на 6,2%, пищевой — соответственно на 4,8% и 7,8%, кожевенно-обувной — на 4,6% и 18,3%. В ВНР и СФРЮ легкая пром-сть увеличила выпуск продукции на 7%.

Производство хлопчатобумажных тканей и кожаной обуви по отдельным странам

Страна	Хлопчатобумажные ткани (млн. м²)*			Кожаная обувь (млн. пар)		
	1964 г.	1965 г.	1966 г.	1964 г.	1965 г.	1966 г.
СССР	5371	5504	5703	475	486	522
Польша	761	811	845	49	53	52,5
Чехословакия	461	478	494	46,2	52,4	..
ГДР	347	347	..	38	29	..
Венгрия	305	324	325	25	26	27
Румыния	302	319	402***	24,5	29	46**
Болгария	288	291	299	10**	13**	15,4
Югославия	376	398	416	27	30	30,2

* В Польше, Чехословакии и Болгарии — млн. м. ** Вся обувь, *** Все ткани.

Производительность труда в пром-сти выросла за год: в СССР — на 5%, НРБ — на 4,5%, ВНР и ГДР — на 6%, ПНР — на 3,6%, СРР — на 8,1%, ЧССР — на 4,7%. Благодаря увеличению производительности труда в ЧССР было получено 64% прироста промышленной продукции, в СРР — 72%, НРБ — 37%, ВНР — 80%.

В области сельского хозяйства в истинный год закончился почти во всех социалистических странах с хорошими показателями. Валовая с.-х. продукция увеличилась по сравнению с 1965 г. в Болгарии на 15%, Румынии — на 11%, СССР и Чехословакии — на 10%, Польше — на 5,5%. Венгрии — на 5—6%; при этом в Болгарии продукция растениеводства выросла на 20%, а животноводства — на 5%, в Польше — соответственно на 5,8% и 5,2%. В целом по странам, входящим в СЭВ, валовая с.-х. продукция возросла более чем на 9%. В Албании, как сообщалось, валовая продукция сельского хозяйства достигла самого высокого уровня за весь период после освобождения страны.

Динамика сельскохозяйственного производства социалистических стран

Страна	1966 г., в % к 1950 г.	Индекс сельскохозяйственного производства (1957 г. = 100)		
		1964 г.	1965 г.	1966 г.
Болгария	242	140	141	182
Венгрия	144	119	114	121
ДРВ	167*	127	132	..
ГДР	297*	160	173	..
КНДР	245*	153	157	..
Польша	156	115	126	133
Румыния	210	111	116	129
СССР	200	125	127	140
Чехословакия	129	110	105	116
Югославия	255	122	114	135

* 1965 г.

Рекордным был урожай зерновых в СССР, Болгарии, Румынии, Югославии. Валовой сбор зерна в СССР — 170,8 млн. т (на 12% больше, чем в наиболее урожайном 1964 г.), в Румынии — 13,8 млн. т, Болгарии — 6,9 млн. т (на 29,4% больше, чем в 1965 г.), в Чехословакии — на 7,9% больше, чем средний сбор в 1961—1965 гг. Весьма высоким был урожай сахарной свеклы в Болгарии (2,4 млн. т, на 73,7% выше уровня 1965 г.), Польше — 13,6 млн. т (рост на 10%), Румынии — 4,3 млн. т (рост на 31%). В Чехословакии сбор сахарной свеклы увеличился на 9,3% по сравнению со средним

сбором за 1961—1965 гг. В Республике Куба в 1965 г. сбор цитрусовых составил 170 тыс. т, значительно возрос сбор кофе; сахарного тростника собрано меньше, чем в 1965 г., вследствие сильной засухи и ущерба, нанесенного циклонами.

В СССР поголовье крупного рогатого скота на 1 января 1967 г. увеличилось по сравнению с 1966 г. на 4%, в т. ч. коров — на 3%, поголовье овец и коз — также на 4%. В ГДР насчитывалось 4918 тыс. голов крупного рогатого скота (на 3,3% больше, чем в 1965 г.), в т. ч. 2195 тыс. коров; поголовье свиней составило 9312 тыс. (рост за год на 4,9%). В Польше к концу 1966 г. поголовье крупного рогатого скота увеличилось на 5,5%, свиней — на 2,4%, овец — на 7,2%. В Румынии насчитывалось 5189,8 тыс. голов крупного рогатого скота (на 5,2% больше, чем в 1965 г.), в т. ч. коров — 2468,3 тыс. (рост на 6%), свиней — 5379,8 тыс., овец — 14 073,9 тыс. (рост на 7,2%). В Республике Куба поголовье крупного рогатого скота составило ок. 7 млн.

Рекордного уровня достигло производство молока (ок. 4 млрд. л) и яиц (3,1 млрд.) в Чехословакии. В СССР производство мяса (в убойном весе) увеличилось по сравнению с 1965 г. на 8%, молока — на 5%, яиц — на 8%, шерсти — на 4%. В ГДР продукция животноводства возросла на 5,9%. В Польше произведено мяса в живом весе 2,8 млн. т (рост на 3,5%), молока — 13,7 млрд. л (рост на 5,7%). В Румынии (в соц. секторе) производство мяса в живом весе увеличилось на 2,8%, молока — на 18,4%, яиц — на 11,1%.

Продолжалось дальнейшее укрепление материально-технической базы сельскохозяйственного производства. Сельское хозяйство СССР получило за 1966 г. 277 тыс. тракторов (585 тыс. в 15-силльном исчислении), 86 тыс. зерноуборочных комбайнов, 106 тыс. грузовых автомобилей. В сельском хозяйстве Румынии в 1966 г. насчитывалось 90,2 тыс. тракторов (физических единиц) и 42,9 тыс. зерновых комбайнов. Чехословацкое сельское хозяйство за год получило 14,5 тыс. тракторов и 3,2 тыс. зерновых комбайнов. В Польше число тракторов увеличилось на 10,6%. С.-х. тракторный парк Болгарии в конце 1966 г. насчитывал 70 тыс. тракторов (в переводе на 15-силльные).

Снабжение сельского хозяйства минеральными удобрениями также продолжало возрастать. Сельское хозяйство СССР получило ок. 31 млн. т минеральных удобрений — на 3,5 млн. т больше, чем в 1965 г., ЧССР — 75 тыс. т (в чистом веществе) — рост на 9,2%; на 1 га сельскохозяйственных угодий ЧССР приходилось 125,1 кг удобрений. Румынское сельское хозяйство получило ок. 400 тыс. т химических удобрений в действующем веществе — на 32% больше, чем в 1965 г., польское — на 17,7% больше. В НРБ было вывезено на поля 1,8 млн. т химических удобрений. В ГДР на 1 га вносилось в 1966 г. 68 кг азотных, 51 кг фосфорных, 94 кг калийных удобрений, 245 кг извести.

Значительно возросли капитальные вложения в народное хозяйство СССР было направлено в 1966 г. 52 млрд. руб., из них 38,7 млрд. руб. составили централизованные капитальные вложения. Основных фондов было введено в строй на сумму 46 млрд. руб., при этом объем производственных основных фондов увеличился на 8%. В Болгарии объем капиталовложений возрос на 24%. Средства направлялись гл. обр. на строительство новых электростанций, расширение и модернизацию предприятий металлургии, машиностроения и химии. Объем введенных в действие основных фондов составил 1040 млн. левов. В ВНР и ГДР прирост объема капитальных вложений в народное хозяйство составил 7%. Рентабельность фондов в ГДР выросла за прошедший год на 10%. Общий объем капиталовложений в Польше составил 132,4 млрд.

Производство важнейших видов сельскохозяйственной продукции по отдельным странам (в млн. т)

Страна	Зерновые культуры			В т. ч. пшеница			Сахарная свекла			Молоко			Мясо (в убойном весе)		
	1964 г.	1965 г.	1966 г.	1964 г.	1965 г.	1966 г.	1964 г.	1965 г.	1966 г.	1964 г.	1965 г.	1966 г.	1964 г.	1965 г.	1966 г.
Албания	9,33	0,34	..	0,12	0,14	0,19**	0,025**
Болгария	5,3	5,4	6,9	2,1	2,9	3,2	2,1	1,4	2,4	1,3	1,4	..	0,4	0,5	..
Венгрия	6,9	7,3	7,3	2,1	2,3	2,2	3,6	3,5	3,6	1,6	1,6	1,5	0,9	0,9	..
ГДР	6,2	6,7	..	1,3	1,3	..	5,8	5,5	..	5,9	6,5	..	1,1	1,1	..
Монголия	0,37	0,35	0,30	0,33	0,32	0,24	0,24	..	0,1	0,2	..
Польша	13,5*	15,7*	15,5*	3,0	3,4	3,6	12,6	12,3	13,6	12,7	13,4	13,7	1,8	2,0	2,1
Румыния	11,1	12,6	13,8	3,8	5,9	5,1	3,7	3,3	4,3	3,3***	3,4***	4,0***	0,6	0,7	0,7
СССР	152,1	121,1	171,2	74,4	59,6	..	81,2	72,3	73,8	83,3	72,6	75,8	8,3	9,9	10,8
Чехословакия	5,4	5,4	6,0	1,8	2,0	..	7,5	5,7	7,5	3,7	3,8	4,0	1,1	1,2	1,2
Югославия	11,7	10,8	..	3,7	3,5	4,6	2,8	2,6	4,0	2,3	2,4	..	0,7

* 4 зерновые культуры (пшеница, рожь, ячмень, овес). ** 1960 г. *** В госхозах и сельскохозяйственных кооперативах.

злотых — на 7,6% выше уровня 1965 г.; 51% этих средств пошло на строительные-монтажные работы, 41,9% вложено в машины и оборудование. В ЧССР объем капитальных вложений в народное хозяйство увеличился на 8,9%, в т. ч. на машины и оборудование — на 11,9%; на строительные-монтажные работы было направлено 57% всех капиталовложений. Объем государственных централизованных капиталовложений в СРР составил 44,4 млрд. лей (на 10,2% выше уровня 1965 г.). Из 24,2 млрд. лей, выделенных в пром-сть, 41% был направлен в энергетическую и топливную отрасли, 23% — в металлургию и машиностроение, 14% — в химическую и целлюлозно-бумажную отрасли; в легкую пром-сть, где создавались новые производственные мощности и модернизировались существующие, средств было вложено на 89% больше, чем в 1965 г. Стоимость введенных в действие основных производственных фондов составила 40,1 млрд. лей (на 13,7% выше уровня 1965 г.). Объем капиталовложений в народное хозяйство МНР увеличился против 1965 г. на 3,8% и достиг почти 846 млн. тугриков.

Улучшились показатели работы транспорта. В Болгарии всеми видами транспорта перевезено грузов на 3,7 млн. т, а пассажиров — на 98,7 млн. больше, чем в 1965 г. (рост на 6,5% и 13,6%), в ЧССР больше соответственно на 29,7 млн. т и на 34,2 млн. чел. В ГДР перевозки грузов возросли на 12 млн. т (рост на 2%), в СРР объем перевезенных грузов увеличился на 15,8%, а число перевезенных пассажиров — на 11,4%. В МНР перевезено 11,2 млн. т грузов и 32,3 млн. пассажиров.

Осуществлялась модернизация железнодорожного транспорта, улучшалось использование подвижного ж.-д. состава. Ж.-д. транспортом Болгарии было перевезено на 8,4% грузов и на 7,4% пассажиров больше, чем в 1965 г., Польша — соответственно на 3,6% и 2,8%, в Венгрии грузовые перевозки возросли на 3%. В тонно-километрах ж.-д. перевозки грузов выросли в Болгарии на 6,2%, Румынии — на 10,7%, Польша — на 4,9%. Автомобильным транспортом общего пользования Болгарии перевезено грузов на 2,3%, а пассажиров — на 14,5% больше, чем в 1965 г. В Венгрии автоперевозки грузов возросли на 8%, в Польша — на 25,6%, в Румынии — на 20,7%. В Чехословакии автомобильным транспортом перевезено 1672,2 млн. пассажиров. Морской транспорт НРБ перевез в 1966 г. грузов на 36,8%, в ПНР — на 11%, СРР — на 28,7% больше, чем в 1965 г. Морской флот ЧССР (чехословацкие суда приписаны к польским портам) перевез 654 тыс. т грузов. Польские авиалинии перевезли на 34,1%, румынские — на 29% пассажиров больше, чем в 1965 г., авиалинии Чехословакии — 1360 тыс. пассажиров.

Среднегодовая численность рабочих и служащих в народном хозяйстве СССР увеличи-

лась на 2,8 млн. чел. и составила 79,7 млн. человек; в СРР она возросла на 190 тыс. чел. и достигла 4,5 млн. чел. Численность занятых в народном хозяйстве ПНР увеличилась за год на 3,5%, ЧССР — на 2,6%. В польской пром-сти было занято 3,6 млн. чел., пром-сти ЧССР — 2,6 млн. Число рабочих и служащих в народном хозяйстве НРБ (без сельского хозяйства) увеличилось за год на 122 тыс. чел.

Национальный доход в 1966 г. возрос в СССР на 7,5%, НРБ — на 11%, ВНР и ПНР — на 6%, ГДР — на 4,5%, СРР — на 7,9%, ЧССР — на 7%, СФРЮ — на 9%. Почти во всех социалистических странах стали более высокими темпы увеличения национального дохода.

Темпы роста национального дохода по отдельным странам (1950 г. = 100)

Страна	1964 г.	1965 г.	1966 г.
СССР	340	361	388
Польша	262	280	297
Чехословакия	221	229	245
ГДР	276	286	299
Венгрия	230	235	240
Румыния	377	413	446
Болгария*	349	386	426
Югославия**	389	394	320
КНДР***	524	576	..

* 1948 г. = 100. ** 1952 г. = 100. *** 1949 г. = 100.

Реальные доходы трудящихся СССР в расчете на душу населения выросли за год более чем на 6%. Среднемесячная заработная плата рабочих и служащих достигла 99 руб. (против 95,6 руб. в 1965 г.). Денежные и натуральные доходы колхозников от общественного хозяйства увеличились на 16%. Выплаты и льготы, полученные населением из общественных фондов потребления, превысили 45 млрд. руб. Общие денежные доходы населения Венгрии выросли на 7%, заработная плата рабочих увеличилась на 5%, денежные доходы крестьян — на 10%; реальная заработная плата, приходящаяся на 1 работающего, увеличилась на 2—3%. Денежные доходы населения ГДР возросли на 3,7%, рабочих и служащих Румынии — на 11%, крестьян — на 8%. Реальная заработная плата румынских рабочих и служащих была на 5% выше, чем в 1965 г. Личное и общественное потребление населения ЧССР повысилось на 4%; реальная заработная плата рабочих увеличилась за год на 2,1%.

Объем розничного товарооборота увеличился в 1966 г. в СССР на 8,7%, НРБ — на 8,4%, ВНР и НРА — на 7%, ГДР — на 4,1%, ПНР — на 6,3%, СРР — на 9,9%, ЧССР — на 5,2%, МНР — на 3,4%.

Значительно улучшились жилищные условия трудящихся. В СССР на государственные средства, а так-

же на средства рабочих и служащих в 1966 г. было построено 1,9 млн. благоустроенных квартир общей площадью примерно 80 млн. м². Кроме того, колхозниками и сельской интеллигенцией на свои средства и с помощью государственного кредита построено 370 тыс. жилых домов. В Венгрии в истекшем году было построено св. 55 тыс. квартир, ГДР—65,3 тыс., ПНР—174,5 тыс., СРР — св. 50 тыс., ЧССР — 75 тыс.

* * *

Большие успехи достигнуты в области народного образования. Учащихся и студентов в НРА в 1966/67 уч. г. в дневных учебных заведениях всех видов стало больше по сравнению с 1965/66 уч. г. на 4%; в 1966 г. средние профессионально-технические учебные заведения окончили 3950 чел. (на 12% больше, чем в 1965 г.), вузы —1720 чел. (на 8% больше, чем в 1965 г.). В НРВ в начале 1966/67 уч. г. в учебных заведениях всех видов занималось 1607 тыс. чел., в т. ч. в вузах — 82,6 тыс. чел., в профессионально-технических учили-

щах — 94,6 тыс. чел., в техникумах и спецучилищах — 172,1 тыс. чел. В ВНР в 1966/67 уч. г. среднюю школу посещало 375,7 тыс. чел., высшие учебные заведения — 89,5 тыс. студентов. В ГДР высшие и средние специальные учебные заведения окончило 49 тыс. чел., поступило в них 67 тыс. чел. На образование в ГДР расходуется ежегодно ок. 7% национального дохода. В школах МНР в 1966/67 уч. г. было св. 198,8 тыс. учащихся; из 4,3 тыс. окончивших в 1966 г. вузы и техникумы 2,1 тыс. чел. получили высшее образование (в стране и за границей). В ПНР в 1966/67 уч. г. в начальных и средних общеобразовательных школах училось 5850 тыс. чел., в вузах —273,3 тыс. студентов. В СРР в школах всех ступеней насчитывалось св. 3635 тыс. учеников, вузах — 134 тыс. студентов. В общеобразовательных школах СССР в 1966/67 уч. г. обучалось 48,2 млн. чел., в средних специальных учебных заведениях — 4 млн., в вузах —4,1 млн. студентов. В ЧССР в 9-летних школах было 2161 тыс. учащихся, в вузах—139 тыс. студентов. *М. Аверьянова, Л. Лучкина.*

Часть VI

ЭКОНОМИКА СТРАН КАПИТАЛИСТИЧЕСКОГО МИРА

Хотя в 1966 г. темп прироста промышленной продукции сохранился на уровне 1965 г., составив 6,9% (в 1965 г. — 6,7%), подъем экономики капиталистических стран осложнился явлениями перепроизводства или падения темпов роста во многих промышленно развитых странах.

Индексы промышленного производства
(1958 г. = 100)

	1963 г.	1964 г.	1965 г.	1966 г.
Всего	138	149	159	169
Промышленно развитые капиталистические страны	136	147	156	167
США	133	141	153	166
Канада	133	145	157	168
Западная Европа	135	145	152	157
«Общий рынок»	140	149	156	162
ФРГ	137	149	157	160
Франция	129	138	141	150
Италия	166	169	177	197
Бельгия	135	145	148	150
Нидерланды	141	154	163	173
Великобритания	119	128	132	133
Швеция	133	140	157	163
Австралийский Союз	131	140	149	152
Япония	212	243	260	290
Развивающиеся страны	151	165	177	192
Латинская Америка	128	137	145	150
Мексика	140	158	168	183
Азия	156	171	186	196
Индия	152	162	171	177

Неравномерность экономического развития проявляется на современном этапе в разновременности прохождения полосы трудностей экономикой отдельных индустриальных стран и целых отраслей капиталистического хозяйства. В 1964—65 гг. спады пережили Италия, Франция, Япония, а в 1966 г. серьезные экономические затруднения испытали Великобритания, ФРГ, Бельгия. При сохранении в целом высоких темпов экономического развития США и Канады в этих странах с осени 1966 г. резко снизилась хозяйственная активность, в ряде отраслей происходило сокращение выпуска продукции. Неурегулированность проблем по переустройству платежных взаимоотношений и сохранение дефицитности внешних расчетов США и Англии вновь явились причиной обострения межимпериалистических противоречий по валютным вопросам. Снижение цен на ряд важных сырьевых товаров на мировых рынках, начавшееся с 3-го квартала, сказалось на экономическом положении развивающихся стран; острое столкновение между участниками торговых переговоров в рамках «Раунда Кеннеди» не позволили прийти в течение 1966 г. к согласованным решениям. Обострению экономических и политических противоречий между США и западноевропейскими странами способст-

вовало ослабление конъюнктуры в ведущих странах Западной Европы в последние годы и сравнительный рост экономики США. Удельный вес западноевропейских стран в капиталистическом промышленном производстве снизился за 1962—66 гг. с 35 до 33,4%, а доля США возросла с 44,7% до 46,1%. Чтобы обойти таможенные барьеры, воздвигнутые замкнутыми торговыми группировками — ЕЭС и ЕАСТ, США форсируют экспорт капитала в западноевропейские страны, организуют европейские филиалы амер. компаний, увеличивая контроль над ведущими отраслями их промышленности. За 1966 г. прямые частные инвестиции США в Западной Европе возросли на 40% (с 1,7 млрд. в 1965 г. до 2,3 млрд. долл.), в т. ч. в странах «общего рынка» — на 33% (с 1 млрд. до 1,3 млрд. долл.). Отражением характерной для 1966 г. тенденции к усилению неравномерности развития и диспропорций капиталистического воспроизводства явилось прогрессирующее ухудшение положения «старых» отраслей промышленности — добывающей (исключая нефть и газ), металлургической, а также отдельных отраслей машиностроения (автомобилестроение — в США, Великобритании, Канаде, ФРГ, Бельгии, Швеции; станкостроение — в скандинавских странах).

В основе продолжавшегося промышленного подъема лежали факторы циклического порядка — сохранение довольно высокого уровня капиталовложений (США, Канада, Япония, Италия, Франция), активный внутренний и внешний спрос, государственно-монополистические мероприятия по стимулированию экономики

Доля важнейших стран в промышленном производстве капиталистического мира
(в %)

	1958 г.	1962 г.	1964 г.	1965 г.	1966 г.
Промышленно развитые капиталистические страны	91,6	91,0	90,9	90,6	90,5
США	46,6	44,8	44,4	45,2	46,1
Канада	3,3	3,0	3,1	3,3	3,4
Западная Европа	35,7	34,9	34,7	34,3	33,4
«Общий рынок»	19,9	20,2	20,2	19,6	19,8
ФРГ	9,5	9,6	9,6	9,5	9,1
Франция	5,0	4,7	4,7	4,5	4,4
Италия	3,1	3,0	3,3	3,5	3,6
Бельгия	9,8	8,6	8,5	8,2	7,7
Япония	3,5	5,2	5,9	5,7	5,9
Развивающиеся страны	8,4	9,0	9,1	9,4	9,5
Латинская Америка	3,8	4,1	4,0	4,1	4,2
Мексика	0,8	0,9	0,9	1,0	1,0
Азия	2,0	2,3	2,4	2,5	2,6
Индия	1,0	1,2	1,2	1,1	1,0

* Данные этой таблицы отличаются от помещенных в предыдущих Ежегодниках в связи с пересчетом индексов за исходный период.

и увеличение военных ассигнований. Быстро увеличилось производство в военных и связанных с ними отраслях (авиационная, электроника, ракетно-космическая, радиотехническая и т. д.).

Хотя экономика США сохранила в целом высокие темпы роста (в 1966 г. рост промышленного производства на 8,8%), еще резче, чем в 1965 г., выступили диспропорции, вызванные расширением военных действий во Вьетнаме и ростом военного производства (авиационная промышленность — на 30%, электротехническое машиностроение — на 16%, общее машиностроение — на 13%, химическая и резинотехническая — на 10%) в ущерб гражданским отраслям (черная металлургия — рост на 1%, пищевая — на 3%, нефтепереработка — на 4%, автомобильная — падение на 6%). Усиление диспропорций в экономике содействовало сокращению жилищного строительства на 19% и с.-х. производства на 1,5%. Частные промышленные инвестиции увеличились за год на 17%, в т. ч. в обрабатывающую пром-сть — на 20%; 25% прироста капиталовложений связан с расширением производственных мощностей военной пром-сти. Потребительские расходы возросли с 431 млрд. до 463 млрд. долл. (на 7,7%). Эскалация агрессии во Вьетнаме увеличила военные ассигнования на $\frac{1}{5}$. Прямые военные расходы составили в 1965—66 гг. 57,7 млрд. долл. В 1967/68 г. намечается увеличить военный бюджет (до 75,5 млрд. долл.). Хотя в 1966 г. США удалось увеличить экспорт на 10% против 3% в 1965 г., импорт вновь возрос быстрее — на 20%. Поэтому снова уменьшилось активное сальдо торгового баланса — с 5,3 млрд. до 3,8 млрд. долл. Однако во 2-й половине года появились признаки снижения темпов роста промышленности. Помимо автомобилестроения, жилищного строительства, лесной, деревообрабатывающей, стекольной, химической пром-сти, где производство снизилось абсолютно, замедлился прирост продукции в металлургии, производстве оборудования. Начала затухать инвестиционная деятельность в ряде ведущих отраслей, росли товарные запасы. Объем розничной торговли возрос за 1966 г. на 6,8% против 7,2% в 1965 г. Резко усилилась инфляция, оптовые цены возросли на 3,3%. Правительство прибегло к мерам антикризисного характера: отменило некоторые льготы при покупке потребительских товаров, сдерживало импорт. В то время как реальная заработная плата трудящихся в результате роста розничных цен, налогов, платы за коммунальные услуги сократилась в среднем за год на 2%, прибыли монополий возросли с 45,5 млрд. до 48,2 млрд. долл. (после вычета налогов). Ухудшение торгового и платежного баланса (дефицит возрос с 1,3 млрд. до 1,4 млрд. долл. в 1966 г.), утечка золота (571 млн. долл. за год), снижение золотых запасов до 13,2 млрд. долл. при краткосрочной задолженности иностранным государствам в размере 25,3 млрд. долл., рост гос. долга до 329 млрд. долл. — все это свидетельствует о том, что внешнеэкономические позиции США оставались неустойчивыми.

Впервые после 1961 г. в Канаде отмечалось замедление экономического развития. Прирост промышленной продукции за год составил 7,6%, но уже с весны началось снижение темпов и рост инфляционных тенденций. Увеличение валового национального продукта (6,5%) обусловлено гл. обр. повышением цен. Поддержанию высокой деловой активности в первые месяцы 1966 г. способствовали увеличение капиталовложений на 18% против предыдущего года (до 15,1 млрд. канадских долларов), расширение внешнего и внутреннего рынка, особенно в связи со всемирной выставкой в Монреале. Внешнеторговый оборот страны возрос на 16%, при этом экспорт увеличился на 17%, а импорт — на 14%.

В странах Западной Европы происходило дальнейшее замедление темпов экономического роста (4,6% против 4,8% в 1965 г.), которое коснулось всех стран, за исключением Италии и Франции. Особенно тяжелое положение сложилось в экономике Великобритании (рост пром-сти на 0,8% против 3,1% в 1965 г.) и ФРГ (1,3% против 6% в 1965 г.), дающих $\frac{2}{3}$ западноевропейского промышленного производства. В Бельгии производство не увеличивается второй год, наступил застой в промышленности Австрии. Резко снизились темпы роста экономики Швеции, Норвегии, Финляндии, Дании. Весьма неблагоприятным было положение в угольной, железорудной, металлургической, судостроительной и автомобильной промышленности Западной Европы. Ухудшение экономического положения ФРГ привело к росту безработицы в 2 раза — до 580 тыс. чел. Промышленные капиталовложения снизились на 1% (в 1965 г. рост на 16%), причем особенно значительно в ведущих отраслях экономики. Добыча угля снизилась на 5%, железной руды — на 10%, выплавка стали — на 3%, машиностроение — на 1%. Заказы на оборудование сократились за год на 15%. В отдельных отраслях — нефтепереработка, производство потребительских товаров, химическая промышленность — продолжался рост производства. Правительство увеличило расходы на военные нужды, гос. потребление (на 8%), предприняты меры по форсированию экспорта (рост на 10%) и ограничению импорта (рост на 3%). В результате в 4 раза возросло положительное сальдо торгового баланса.

В Великобритании происходило сокращение производства в угольной пром-сти (на 5,5%), металлургической (выплавка стали — на 10%, чугуна — на 8%), автомобильной (на 6%). Меры лейбористского правительства по оздоровлению экономики тяжело ударили по материальному положению трудящихся (заморожена заработная плата на год — до августа 1967 г., увеличены налоги, безработица возросла до 640 тыс. чел.). Инвестиции в жилищное строительство снизились за год на 7%, в обрабатывающую пром-сть — на 4%. Благодаря мерам по активизации экспорта (налоговые льготы и улучшение условий по кредитам для экспортеров) он вырос на 7%, тогда как дополнительные пошлины на ввоз промышленных товаров (отменены в конце ноября 1966 г.) авторемзили рост импорта, к-рый увеличился всего на 3,5%. Таким путем удалось сократить дефицит платежного баланса с 348 млн. до 189 млн. ф. ст. Тем не менее валютное положение страны оставалось шатким: неустойчивость фунта стерлингов, долги и проценты по кредитам, предоставленным в 1964—66 гг. другими странами в целях спасения англ. фунта.

В Бельгии прирост промышленного производства составил 1,4% (в 1965 г. — 2,1%), почти все отрасли находились в застойном состоянии, а в угольной, металлургической, машиностроительной отраслях производство снизилось. Резко снизилась активность внутреннего и внешнего рынка. Увеличилось число банкротств, происходило падение акций. В Швеции темп роста производства составил 3%. Снижение внешнего спроса обусловило абсолютное сокращение производства лесоматериалов и руд. Вялым было развитие в металлургии, машиностроении, деревообрабатывающей пром-сти. Вместе с тем увеличились валовые капиталовложения в экономику (на 5% против 4% в 1965 г.). В Австрии произошло снижение добычи угля (на 2%), темпов роста производства машин и оборудования, транспортных средств, замедлился рост капиталовложений, личного потребления и экспорта. Темпы роста промышленности Финляндии снизились с 6% до 4% из-за сокращения производства в дерево- и металлообрабатывающей промышленности,

застоя машиностроения. Наряду с этим улучшилось положение в легкой пром-сти, ориентированной на экспорт. В Нидерландах после быстрого роста производства в первом полугодии отмечалось замедленное развитие.

Во Франции усиление темпов роста промышленного производства (6% против 2,2% в 1965 г.) обеспечивалось повышенными темпами выпуска продукции в химической (на 11%), текстильной (на 12%), полиграфической (на 11%), нефтеперерабатывающей (на 8%) и автомобильной отраслях. Вместе с тем произошло ухудшение положения в угольной и металлургической пром-сти, замедлился спрос на товары широкого потребления. В основе расширения экономической деятельности лежат возросшие капиталовложения — на 6,3% (в 1965 г.—3,5%). Этому способствовали правительственные меры по стимулированию частной инвестиционной деятельности (снижение налогов с предприятий, закупающих новое оборудование, выпуск внутреннего займа, средства от реализации которого направляются на расширение капиталовложений). Однако наблюдались и отрицательные явления в экономике страны: усиление роста цен (до 3%), увеличение дефицита бюджета и торгового баланса. Резко возросли темпы экономического развития в Италии. Факторами роста явились: увеличение капиталовложений (в неизменных ценах на 6% против абсолютного сокращения в 1964—65 гг.), расширение внутреннего спроса (частное потребление на 5,5%) и экспорта (на 10%). Слабыми секторами экономики оставались пищевкусовая, мебельная и деревообрабатывающая, электротехническая промышленность. Повышение номинальной заработной платы сводится к минимуму благодаря росту цен. После значительного падения темпов экономической активности с 1965 г. промышленность Японии ускорила развитие. Капиталовложения в промышленность увеличились на 6%, производство в черной и цветной металлургии — на 20%, металлообработка — на 15%, химической — на 16%, электроэнергетической — на 13%. Медленнее развивалось производство в добывающей пром-сти (рост на 7%), в текстильной (на 8%) и пищевой (на 3%). Занятость в экономике увеличилась на 4%, повысилась заработная плата. На рост промышленного производства оказало влияние размещение американских военных заказов. Проводившаяся правительством организационная перестройка промышленности сопровождалась усилением процесса концентрации и ростом числа банкротств (в 1966 г.—6187). Неустойчивым было внешнеэкономическое положение страны: появилось отрицательное сальдо платежного баланса, продолжается отлив иностранного капитала. Вместе с тем в 1966 г. Япония стала страной-кредитором: активы за границей составили на конец года 7981 млн. долл., а обязательства — 7682 млн. долл.

Экономическое положение развивающихся стран также характеризовалось нарастанием хозяйственных трудностей и замедлением темпов промышленного развития. В Юго-Вост. Азии наиболее неблагоприятно сложилось положение в Индии, где рост промышленного производства составил всего 3%. В целом и для латиноамериканского континента характерно ослабление хозяйственной активности. В Аргентине производство сократилось.

Сельскохозяйственное производство капиталистического мира в 1966/67 с.-х. г. увеличилось лишь на 1,5—2% по сравнению с 1965/66 г. Это наряду с тем фактом, что в течение 8 лет не происходило роста производства продовольствия в расчете на душу населения, создает неустойчивое положение современного сельского хозяйства капиталистических стран. Следует учесть, что сокращение запасов продовольствия в разви-

тых капиталистических странах в результате непрерывного расширения торговли в последние годы и повышающийся спрос на зерно и другие продукты питания со стороны развивающихся стран, где отмечались неблагоприятные условия погоды и стихийные бедствия три года подряд, привели к затруднениям с продовольствием. Улучшение погодных условий в 1966 г. позволило увеличить валовую продукцию земледелия, тогда как производство животноводческих продуктов возросло незначительно. Увеличился сбор пшеницы, ячменя, риса, кукурузы, масличных семян, цитрусовых, а также какао-бобов и джута. Не изменилась по сравнению с 1965/66 с.-х. г. продукция чая, табака, натурального каучука. Снизилось производство кофе, хлопка-волокна, ржи, овса. Увеличилось производство говядины, мяса птицы; настриг шерсти и выпуск свинины остались на уровне 1965 г., а надой молока и выработка сливочного масла несколько снизились.

По отдельным районам капиталистического мира положение сельского хозяйства отличается большим разнообразием, однако неизменной чертой остается углубление разницы между состоянием его в развитых капиталистических и развивающихся странах.

Индексы сельскохозяйственного производства* (средний уровень 1952/53—1956/57 гг. = 100)

	Средние за 1952/53—1956/57 гг.	1964/65 г.	1965/66 г.
Всего	88	132	133
в том числе			
Западная Европа	87	129	130
Северная Америка	93	117	121
Океания и Австралия	90	142	133
Латинская Америка	88	135	138
Дальний Восток	87	133	131
Ближний Восток	85	139	140
Африка	88	132	130

* За сельскохозяйственные годы, начинающиеся 1 июля.

Для развитых капиталистических стран 1966/67 с.-х. год был в целом благоприятным. В странах Западной Европы собран хороший урожай кормового зерна, технических культур, фруктов. В Сев. Америке увеличение с.-х. продукции произошло целиком в результате высоких урожаев в Канаде, где сбор пшеницы увеличился на 1/3, ячменя — на 36%. Сбор хлопка в США уменьшился на 36% (из-за правит. сокращения площадей на 1/3), ржи — на 16%, овса — на 13%. Общий объем продукции животноводства остался на уровне 1965 г. После неурожайного года возросло производство в с. х-ве Австралии и Новой Зеландии. Собраны высокие урожаи пшеницы и сахарного тростника. Последствия засухи не преодолены в животноводстве: не полностью восстановилось поголовье скота, невелико увеличение надоя молока и производства мяса.

В развивающихся странах, особенно в Юго-Вост. Азии, душевое производство многих видов продукции опять снизилось. В Индии, Пакистане, Индонезии, Цейлоне увеличивается ввоз зерна; это тем отрицательнее сказывается на общеэкономическом положении, что в 1966 г. империалистические государства сократили объем кредитов и займов этим странам. В с. х-ве капиталистических стран сохраняется перепроизводство некоторых видов продукции (хлопок, сахар, кофе, сливочное масло, твердые волокна). Однако накопление нереализованных товаров локализовано по отдельным странам или группам стран. Так,

запасы хлопкового волокна сосредоточены в основном в США, кофе — в Бразилии, сливочного масла — в западноевропейских странах и т. д. В 1966 г., как и прежде, укрепление крупнокапиталистического сектора, получающего гос. поддержку, приводило к дальнейшему уничтожению мелкого производства. В 1966 г. разорилось 117 тыс. американских ферм.

Прирост внешнеторгового оборота мировой капиталистической торговли в 1966 г. составил 9,6% (в 1965 г. — 8,8%), т. е. по-прежнему превышал увеличение промышленного производства. Быстро расширению внешней торговли развитых капиталистических стран способствовало увеличение экспорта из стран, испытывавших экономические трудности (Великобритания, ФРГ), стремившихся за счет внешнего рынка преодолеть кризисные явления. Вместе с тем увеличился как экспорт, так и импорт в странах, где продолжался рост промышленного производства (США, Япония, Франция, Италия). Поэтому внешняя торговля развитых капиталистических стран увеличилась в большей мере, чем международная торговля, — оборот возрос на 10,1 (1965 г. — 9,4%); в т. ч. экспорт — на 9,9%, а импорт — на 10,3%. При этом взаимная торговля развитых капиталистических стран возросла на 13%. Быстро увеличивалась внешняя торговля стран «общего рынка» (12%), в основном за счет взаимной торговли ФРГ, Франции и Италии. В странах ЕАСТ к январю 1967 г. отменены таможенные пошлины в торговле между странами-участницами этого блока (на 3 года раньше намеченного срока). Внешняя торговля этих стран увеличилась почти в таком же размере, как и в 1965 г. (на 6,2%).

Общие итоги международной торговли промышленно развитых капиталистических и развивающихся стран

	1963 г.	1964 г.	1965 г.	1966 г.
Стоимость (млрд. долл.)				
Экспорт (фоб)	134,0	150,3	162,9	178,6
в том числе				
Промышленно развитые капиталистические страны	103,1	116,6	127,2	139,8
Развивающиеся страны	30,9	33,7	35,7	38,8
Импорт (сиф)	141,2	158,5	172,2	188,4
в том числе				
Промышленно развитые капиталистические страны	109,6	122,9	134,8	148,7
Развивающиеся страны	31,6	35,6	37,4	39,7
Индекс физического объема экспорта (1958 г. = 100)	141	155	167	180

Внешняя торговля развивающихся стран хотя и увеличивалась быстрее, чем в 1965 г. (7,4% против 5,5%), однако доля их в международной торговле продолжала сокращаться (21,4% против 22%). Значительно увеличился экспорт этих стран (8,1% против 5,8%). Сокращение экспортных доходов из-за снижения цен на мировом рынке и необходимость выплаты кредитов вынудила развивающиеся страны прибегнуть к ограничению импорта, который возрос на 6% (против 5,1% в 1965 г.). Индекс цен сырьевых товаров, экспортируемых из развитых капиталистических стран, составил 110 (1958 г. = 100), а из развивающихся стран — 94. За 1962—66 гг. эти цены для развивающихся стран повысились лишь на 4%, тогда как для развитых капиталистических стран возросли на 11%. После кратковременного повышения цен сырьевых товаров на мировых рынках в начале 1966 г. с 3-го квартала с ухудшением общеэкономической конъюнктуры в индустриальных государствах началось новое снижение цен на сахар, хлопок, каучук. Между тем цены на готовые изделия возросли за 1962—66 гг. на 6%, а за 1966 г. — на 2%. Таким образом, неэквивалентный обмен — характер-

ное явление послевоенного периода — вновь ставит развивающиеся страны в крайне неблагоприятное положение.

Удельный вес крупнейших стран в экспорте промышленно развитых капиталистических и развивающихся стран (в %)

	1960 г.	1963 г.	1964 г.	1965 г.	1966 г.
США	18,3	17,4	17,5	16,7	16,8
Великобритания	8,9	8,6	8,2	8,1	7,9
ФРГ	10,2	10,8	10,8	11,0	11,3
Франция	6,2	6,0	5,9	6,2	6,1
Канада	5,0	4,8	5,1	4,9	5,3
Япония	3,6	4,0	4,4	5,2	5,5

Удельный вес крупнейших стран в импорте промышленно развитых капиталистических и развивающихся стран (в %)

	1960 г.	1963 г.	1964 г.	1965 г.	1966 г.
США	12,8	12,1	11,0	12,4	13,5
Великобритания	10,7	9,3	9,9	9,1	8,6
ФРГ	8,8	9,3	9,3	10,1	9,6
Франция	5,3	6,4	6,4	6,0	6,3
Канада	4,8	4,3	4,4	4,6	4,8
Япония	3,8	4,8	5,0	4,7	5,1

В 1966 г. расширилась торговля такими товарами, как кукуруза, сахар, нефть, каменный уголь, прокат черных металлов, химикалии и особенно оборудование. Рынок готовых промышленных изделий явился, как и прежде, ареной наиболее ожесточенной конкуренции между империалистическими державами. Если в 1965 г. ФРГ вплотную приблизилась по объему вывоза готовых изделий к США, то в 1966 г. она по экспорту этих товаров фактически сравнялась с США. Италия приблизилась по размеру вывоза промышленных товаров к ведущей «пятерке» (ФРГ, США, Великобритания, Япония, Франция). В 1966 г. продолжались тарифные переговоры в рамках «Раунда Кеннеди». Продолжалось дальнейшее снижение тарифов во взаимной торговле группировки стран ЕЭС. Франция ввела антидемпинговое законодательство. Правительства США, ФРГ, Японии приняли ряд мер по финансовому экспорту экспансии своих стран.

Напряженное положение в валютно-платежных отношениях империалистических стран сохранялось и в

Золотые и валютные резервы промышленно развитых капиталистических и развивающихся стран* (на конец года, в млрд. долл.)

	1964 г.	1965 г.	1966 г.
Всего	68,5	69,8	71,0
Промышленно развитые капиталистические страны	58,9	59,0	59,8
США	16,7	15,4	14,8
Канада	2,9	3,0	2,7
Западная Европа	34,6	37,0	39,3
«Общий рынок»	22,8	23,3	24,4
ФРГ	7,9	7,4	8,0
Франция	5,7	6,3	6,7
Италия	3,8	4,8	4,9
Великобритания	2,3	3,0	3,1
Япония	2,0	2,2	2,4
Австралия	1,8	1,5	1,6
Развивающиеся страны	9,5	10,6	11,2
Аргентина	0,2	0,2	0,2
Бразилия	0,3	0,5	0,4
Индия	0,5	0,6	0,6
Таиланд	0,7	0,7	0,9

* Включая золото, внесенное странами — участницами МВФ в оплату части их квот.

1966 г. Темпы роста международной торговли продолжали опережать увеличение платежных средств. В 1966 г. золотые и валютные резервы капиталистического мира увеличились в целом на 1,2 млрд. долл. и составили 71 млрд. долл. (причем, запасы золота спизидись). В США и Великобритании, хотя и сократился размер дефицита платежного баланса, сохранялось непрочное положение валют. Укрепилось валютное положение стран «общего рынка».

В 1966 г. организованные отряды трудящихся, оказывая сопротивление натиску объединенного фронта

монополий, добились новых успехов в борьбе за свои жизненные права. Резко возрос накал классовых битв в Италии, где бастовали металлисты, строители, транспортники. Во Франции 17 мая проходила крупнейшая за последние годы забастовка трудящихся, в которой участвовало 7 млн. чел. В начале года бастовало 250 тыс. металлистов Рура. Усилились забастовочные бои в США, Японии, Норвегии, Швеции. Характерной чертой 1966 г. явилось укрепление единства всех слоев трудящихся, активизация их борьбы и повышение выдвигаемых ими требований.

Н. Рыданов.

Часть VII

НАУКА И ТЕХНИКА

СОВЕТСКИЕ КОСМИЧЕСКИЕ ИССЛЕДОВАНИЯ В 1966 г.

Наиболее важные результаты исследований Космоса были получены в 1966 г. с помощью серии лунных станций.

3 февраля в 21 час 45 мин. 30 сек. по московскому времени впервые в истории науки была осуществлена мягкая посадка космического аппарата: автоматическая лунная станция (АЛС) «Луна-9» приземлилась в Океане Бурь, в районе точки с селенографическими координатами $7^{\circ} 08' \text{ с. ш.}$ и $64^{\circ} 22' \text{ з. д.}$ В течение трех дней (с 4 по 6 февраля) станцией регулярно передавались на Землю телевизионные изображения лунного ландшафта. Эти передачи дали ценный материал для исследования микроструктуры поверхности Луны.

Конструкция автоматической станции (АС) «Луна-9» (рис. 6) включала: АЛС «Луна-9» (1), двигательную установку, отсек системы управления (2), аппаратуру (3, 4), установленную на корпусе станции, радиотелеметрическую систему, радиовысотомер, антенно-фидерную систему, систему терморегулирования, энергосистаия и бортовой автоматики.

Аппаратура и агрегаты, необходимые только при полете к Луне, размещались в отделяемых перед торможением отсеках. Вес АС «Луна-9» — 1583 кг, АЛС — ок. 100 кг. Двигательная установка АС предназначалась для проведения коррекции траектории полета, торможения при подлете к Луне и стабилизации положения станции в пространстве при работе двигателя. Она состояла из жидкостного ракетного двигателя (5), сферического бака (7) с окислителем, торового бака с горючим (8) и управляющих двигателей (6). Двигатель и система подачи топлива обеспечивали двухразовое включение в невесомости и работу на двух режимах: при коррекции — с постоянной тягой и при торможении — с широким диапазоном регулирования тяги. Управляющие (верньерные) двигатели небольшой тяги создавали моменты, необходимые для сохранения ориентации станции в пространстве во время работы основного двигателя. Сферический бак — основа силовой конструкции аппарата, на которую закреплялись все системы и двигатель. Система ориентации осуществляла ориентацию двигателя в направлении, заданном с Земли, при проведении коррекции и ориентацию по лунной вертикали перед торможением. Она состояла из оптического блока, датчиков угловых скоростей, счетно-решающих и логических устройств. Исполнительными органами системы служили микродвигатели (9), работающие на сжатом газе, находящемся в баллонах (10). Перед включением двигателя система ориентации передавала свои функции системе, предназначенной для стабилизации станции в период работы дви-

гателя и состоящей из гироскопических устройств. Одновременно с включением двигателя при выполнении коррекции начинал работать прибор, интегрировавший ускорение. Когда интеграл от ускорения (кажущаяся продольная скорость) достигал заданной величины, двигатель выключался. При торможении на посадку системе управления ставилась задача обеспечить не только расчетную результирующую скорость в конце торможения — интеграл от ускорения, но и изменение скорости по высоте с целью выхода на заданное расстояние от поверхности Луны. Регулирование тяги двигателя при торможении обеспечивалось системой управления двигателем. Управление процессами коррекции и торможения проводилось автономно бортовыми программно-временными и логическими устройствами. Исходные данные для них зависели от параметров действительной траектории. Они определялись на Земле и в виде кодированного сигнала передавались на борт станции. Включение двигателя на коррекцию производилось после выполнения заданной ориентации; включение двигательной установки при торможении происходило по сигналу от радиовысотомера (11) с узконаправленной параболической антенной (12), выдаваемому на заданной высоте (ок. 75 км) от поверхности Луны. Сеансы радиосвязи, предназначенные для траекторных измерений, передача телеметрической информации, прием на борту установочных данных осуществлялись по командам с Земли. После посадки АЛС управление могло вестись как по командам с Земли, так и от бортового программного устройства. Радиотелеметрические системы АС и АЛС обеспечивали передачу научной информации, контроль за работой аппарата и состоянием различных элементов конструкции. В качестве источников энергоснабжения были выбраны химические батареи. Тепловой режим станции и всех систем при полете к Луне обеспечивался соответствующим подбором окраски элементов конструкции и созданием определенного режима вращения станции относительно Солнца.

Основные системы АЛС «Луна-9» находились внутри герметичного контейнера. Корпус лунной станции состоял из двух полуоболочек. Внутри корпуса была установлена рама с приемно-передающей аппаратурой, приборами командной радиосвязи, электронными программно-временными устройствами, химическими батареями, приборами автоматики, научной и телеметрической аппаратурой. В нижней полуоболочке помещалась система терморегулирования, а в верхней — телевизионная система и счетчики космической радиации для исследования радиационных условий на поверхности Луны. На внешней стороне корпуса АЛС (рис. 7) устанавливались четыре лепестковые антенны (1), четыре штыревые антенны (2) с подвешенными на них эла-

лонами яркости (3), три двугранных зеркала (4) и телевизионная камера (5), частично утопленная в корпусе (состояла из оптико-механического сканирующего устройства, близкого по своей конструкции к приборам механического телевидения или фототелеграфии). Камера позволяла различать детали микрорельефа размером 1,5—2 мм с расстояния 1,5 м. Дальность видности на ровном участке лунной поверхности — ок. 1,5 км. Вертикальный угол зрения — 29°. Двугранные зеркала позволяли передавать стереоскопическое изображение шести узких участков лунной поверхности, а эталоны яркости, имеющие различную окраску с известными коэффициентами отражения, предназначались для оценки альbedo лунных пород в районе посадки. АЛС вместе с посадочными устройствами была закреплена на отсеке системы управления АС. В момент, предшествующий касанию грунта, АЛС с системой амортизации отделилась от АС, а затем опустилась в стороне от точки, в которую падала двигательная установка. Сложенные лепестки-антенны придавали АЛС яйцевидную форму; ее центр тяжести располагался ближе к основанию. Благодаря этому лунная станция после отделения посадочных устройств приняла заданное положение на лунной поверхности — лепестками вверх. После раскрытия лепестков-антенн станция, штыревые антенны и зеркала были приведены в рабочее положение. Размеры АЛС: от основания до центра объектива телевизионной камеры — 58 см, высота со штыревыми антеннами — 112 см, диаметр описанной окружности по открытым лепесткам — 160 см.

Схема полета АС «Луна-9» включала четыре основных этапа (рис. 8): выведение на орбиту спутника Земли АС с ракетным блоком; запуск ракетного блока и перевод станции на траекторию полета к Луне; средний участок траектории, на котором выполнялась коррекция движения (1 февраля, 22 часа 29 мин.), обеспечившая встречу станции с поверхностью Луны в заданном районе; снижение с торможением и мягкая посадка на поверхность Луны (рис. 9).

Для получения наиболее благоприятных условий фотографирования лунной поверхности и для обеспечения теплового режима АЛС посадка осуществлена в районе терминатора, когда Солнце находилось над местным горизонтом под углом ~ 3°.

На основании данных наземных наблюдений выдвигались различные гипотезы о структуре и физико-химических свойствах лунной поверхности: гипотеза о пылевом покрове, о пензовой или шлаковой структуре, о лавовых потоках базальтового типа и т. д. Из переданных АЛС фотографий видно (рис. 5): станция не погрузилась заметно в грунт, что свидетельствует о достаточной прочности пород поверхности Луны и отсутствии значительного слоя пыли. Поверхность более или менее ровная и, судя по линии горизонта, слабо волнистая. Основные элементы рельефа поверхности — впадины разного размера и камни. Эта поверхность, по-видимому, представляет собой налияния базальтовой лавы. Структура поверхности пород достаточно однообразна, что указывает на регулярность воздействующих факторов. Однако рельеф, показанный на фотографиях, может быть вторичного происхождения, возникший под влиянием различных процессов на поверхности Луны — например, значительного колебания температуры от +100° до -150°C, воздействия ударов микрометеоритов, корпускулярного, рентгеновского и ультрафиолетового излучений, химических реакций.

Результаты измерений, проводимых с помощью установленных на станции «Луна-9» газоразрядных счетчиков, показали, что на участке полета между Землей и Луной интенсивность излучения превышает интенсивность излучения на поверхности Луны в 1,58 раза.

Когда АЛС находится на поверхности, Луна экранирует счетчик излучения практически в половине телесного угла, и при отсутствии добавочного излучения уменьшение должно бы быть в два раза. Наблюдаемое избыточное излучение, составляющее 26% от половины интенсивности первичных космических лучей, обусловлено радиоактивностью лунной поверхности и вторичными частицами (частицами альbedo Луны), образованными первичными при взаимодействии с поверхностью и летящими в направлении от Луны. Большую часть добавочного излучения составляют частицы альbedo Луны, поэтому наиболее вероятная оценка величины радиоактивности лунной поверхности приводит к значениям радиоактивности на Луне, близким к значениям радиоактивности на Земле.

3 апреля на селеноцентрическую орбиту была выведена автоматическая станция «Луна-10» — первый в мире искусственный спутник Луны (ИСЛ). Общий вид АС показан на рис. 11, а схема полета — на рис. 10. Активное существование спутника продолжалось с 3 апреля по 30 мая. Общая продолжительность его существования на селеноцентрической орбите составил несколько лет. Вес АС «Луна-10» — 1600 кг, вес ИСЛ «Луна-10» — 245 кг.

На станции «Луна-10» была установлена научная аппаратура: трехкомпонентный магнитометр для уточнения нижнего предела возможного магнитного поля Луны; гамма-спектрометр для исследования интенсивности и спектрального состава гамма-излучения поверхности Луны; газоразрядные счетчики для регистрации солнечного корпускулярного и космического излучения, а также для исследования мягких электронов с целью обнаружения ионосферы Луны и изучения заряженных частиц шлейфа магнитосферы Земли у орбиты Луны; ионные ловушки для регистрации полного потока ионов и электронов солнечного ветра и поиска ионосферы Луны; пьезоэлектрические датчики для регистрации в межпланетном и окололунном пространстве метеорных частиц с массой, превышающей одну стомиллионную грамма; инфракрасный датчик для определения интегрального теплового излучения Луны; счетчик мягких рентгеновских фотонов для измерения рентгеновского флюоресцентного излучения пород лунной поверхности.

Подобные научные исследования проводила и станция «Луна-11», выведенная на окололунную орбиту 28 августа. На борту станции (вес 1640 кг) имелась дополнительно радиоастрономическая аппаратура для наблюдения длинноволнового космического радиоизлучения.

Обработка результатов радиотехнических измерений параметров орбиты станции «Луна-10» и переданной станцией на Землю информации позволила получить предварительные результаты научных исследований Луны и окололунного пространства. Оказалось, что аномалии гравитационного поля Луны невелики. Выражение для гравитационного потенциала U Луны можно принять в виде разложения в ряд по сферическим функциям:

$$U(r, \phi, \lambda) = \frac{\mu}{r} \left\{ 1 + \sum_{n=2}^{\infty} \sum_{m=0}^n \left(\frac{R}{r}\right)^n [C_{nm} \cos m\lambda + d_{nm} \sin m\lambda] P_n^m(\sin \phi) \right\},$$

где μ — масса Луны, R — средний радиус, r, ϕ, λ — сферические координаты точки: r — полярный радиус, ϕ — широта, отсчитываемая от среднего экватора Луны, λ — долгота, отсчитываемая от нулевого мери-

диана эпохи t_0 , $P_n^m(\sin \psi)$ — присоединенные функции Лежандра. Для определения параметров поля тяготения Луны вычислены коэффициенты C_{nm} , d_{nm} разложения и их максимально возможные ошибки:

$$\begin{aligned} C_{20} &= (-0,206 \pm 0,022) \cdot 10^{-4} \\ C_{21} &= (0,157 \pm 0,059) \cdot 10^{-4} \\ d_{21} &= (0,361 \pm 0,358) \cdot 10^{-3} \\ C_{22} &= (0,140 \pm 0,012) \cdot 10^{-4} \\ d_{22} &= (-0,139 \pm 0,145) \cdot 10^{-3} \\ C_{30} &= (-0,363 \pm 0,099) \cdot 10^{-4} \\ C_{31} &= (-0,568 \pm 0,026) \cdot 10^{-4} \\ d_{31} &= (-0,178 \pm 0,032) \cdot 10^{-4} \\ d_{32} &= (0,118 \pm 0,047) \cdot 10^{-4} \\ d_{33} &= (-0,702 \pm 4,595) \cdot 10^{-4} \\ C_{40} &= (0,333 \pm 0,270) \cdot 10^{-4} \end{aligned}$$

Гравитационный потенциал Луны проиллюстрирован на рис. 1, а, б, в. Для этого рассмотрена поверхность уровня, проходящая через точку с координатами $r = 1738$ км, $\psi = 0$, $\lambda = 0$. На рис. построены линии уровня, полученные сечениями этой поверхности экваториальной плоскостью XU (рис. 1, а), плоскостью нулевого меридиана XZ (рис. 1, б) и меридиональной плоскостью YZ , соответствующей долготе $\lambda = 90^\circ$ (рис. 1, в). Радиальное отклонение линий уровня от окружности со средним радиусом Луны $R = 1738$ км для наглядности построено с увеличением в 1000 раз. Видна грушевидность поверхности потенциала с вытянутостью на обратной стороне Луны.

Результаты измерений магнитного поля не дают оснований полагать, что Луна имеет дипольное магнитное поле. Установлено, что поле в обследованном окололунном пространстве имеет достаточно однородную структуру



рис. 1. Сечения поверхности потенциала Луны экваториальной (а), меридиональной $\lambda = 0^\circ$ (б) и меридиональной $\lambda = 90^\circ$ (в) плоскостями.

и регулярный характер. В период измерений наблюдалась изменчивость напряженности поля в пределах 24—40 γ , коррелирующая с индексом магнитной активности на поверхности Земли. Погрешность определения абсолютного значения скалярной величины $\pm 10 \gamma$. Магнитные измерения не обнаружили в окрестностях Луны шлейфа магнитосферы Земли, но вопрос этот остается дискуссионным, поскольку результаты американских измерений и результаты измерения плазмы, выполненные на «Луна-10», приводят к обратному выводу.

Результаты экспериментов, проведенных при помощи ловушек заряженных частиц на «Луна-10», свидетельствуют, что за время измерений на селеноцентрической орбите с 3 апреля по 29 мая Луна дважды выходила из шлейфа магнитосферы Земли и один раз вошла в него. То обстоятельство, что магнитные измерения, прове-

денные на «Луна-10», не обнаружили особенностей структуры магнитного поля, присущих шлейфу магнитосферы Земли, может быть объяснено уменьшением напряженности поля в шлейфе магнитосферы по мере удаления от Земли, в результате чего оно стало трудно различимым на фоне повышенного по сравнению с условиями невозмущенного межпланетного пространства магнитного поля вблизи Луны. Возможно, что обнаружение шлейфа магнитосферы на больших удалениях от Земли легче осуществимо при помощи плазменных измерений. Оценка верхней границы возможной концентрации заряженных частиц в ионосфере Луны дает величину порядка 100—300 см^{-3} . Правда, есть основания полагать, что зарегистрированные ионы имеют неионосферное происхождение, а приведенная выше оценка является завышенной.

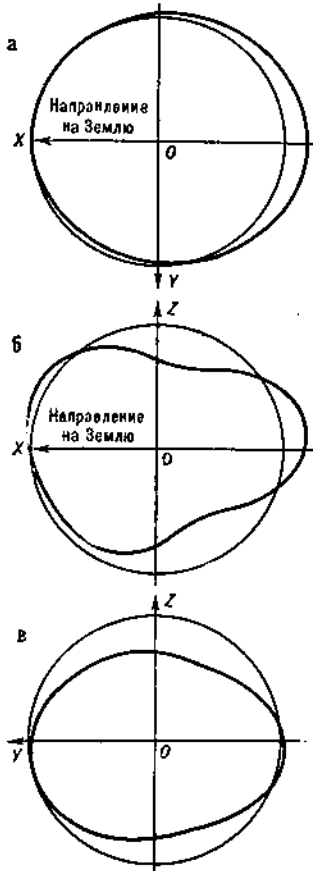
Общий уровень гамма-излучения лунных пород несколько превышает уровень гамма-излучения над породами земной коры. По предварительной оценке интенсивность гамма-излучения на поверхности Луны (для районов измерений) составляет 20—30 $\mu\text{крентген/час}$.

Основной вклад в лунное гамма-излучение (ок. 90%) дают процессы взаимодействия космических лучей с лунным веществом (мгновенное гамма-излучение и распад космогенных изотопов). Анализ позволил идентифицировать на лунном спектре фотоники от гамма-квантов, испускаемых при взаимодействии космических частиц с основными породообразующими элементами лунной поверхности O, Mg, Al, Si, а также гамма-квантов, испускаемых при распаде космогенных изотопов.

Результаты измерений над различными районами лунной поверхности, включая районы лунных «материков» и «морей», не позволили обнаружить заметного различия в уровне интенсивности гамма-излучения над этими районами (изменения интенсивности не превышают 40%). В общей интенсивности гамма-излучения лунных пород доля излучения, обусловленная распадом K, Th и U, не превышает 10%. Сравнение интенсивности гамма-излучения от распада естественных радиоактивных элементов K, Th и U с результатами калибровки прибора на земных породах позволяет приписать лунным породам концентрации радиоактивных элементов, близкие к земным породам основного состава (типа базальтов). Полученные данные позволяют исключить для тех районов лунной поверхности, где проводились измерения, существование пород с содержанием радиоактивных элементов K, Th и U таким же, как в земных кислых породах (гранитах), и тем более пород с рудными концентрациями этих элементов.

Измерения потока первичного космического излучения в пространстве на участке траектории между Землей и Луной в период с 31 марта до 3 апреля дают абсолютную величину потока $4,7 \pm 0,4 \text{ см}^{-2} \text{ сек}^{-1}$. Приведенное значение потока совпадает с данными, полученными ранее станцией «Луна-9». Из измерений, проведенных станцией «Луна-10» в период активного существования 3 апреля — 29 мая, следует, что интенсивность излучения альbedo составляет $\sim 13\%$ от интенсивности космических лучей. Ранее с помощью станции «Луна-9» было получено значение интенсивности излучения альbedo до 26% от интенсивности космических лучей. Расхождение закономерно и объясняется наличием в случае станции «Луна-10» дополнительной экранировки (латунный фильтр счетчика), которая поглощает электроны малых энергий (до 8 Мэв). Уменьшение интенсивности излучения альbedo с 26 до 13%, т. е. в 2 раза, фильтром со средней эффективной толщиной 5,1 г/см^2 дает оценку для нижнего значения критической энергии β вещества лунной поверхности, равную 28 Мэв . (Оценка получена в предположении, что излучение альbedo имеет равновесный спектр).

Такое значение соответствует веществу с атомным номером 17 или 24. Для всего равновесного спектра поглощение фильтром было бы меньше чем в 2 раза, поэтому истинное значение критической энергии $> 28 \text{ Мэв}$ и, соответственно, эффективное значение атомного номера вещества лунной поверхности $Z_{\text{эф}} \approx 17-24$.

Измерения, выколненные на участке полета станции «Луна-10» от Земли к Луне, по-видимому, не зарегистрировали мягкого корпускулярного излучения. Во время нахождения спутника «Луна-10» на орбите (в период с 3 по 23 апреля и с 27 по 29 мая) газоразрядный счетчик обнаружил появление в космическом пространстве частиц малой энергии. Появление этих потоков естественно связывать с появлением сравнительно спокойных форм солнечной активности.

Особый интерес представляют кратковременные возрастания интенсивности мягкого излучения, зарегистрированные 4 и 9 апреля, а также 3 мая примерно в области продолжения шлейфа магнитосферы Земли. Весьма вероятно, что эти возрастания интенсивности связаны с пересечением шлейфа магнитосферы и свидетельствуют о том, что в пограничном слое шлейфа существует квазистабильный поток частиц малой энергии.

Измерение верхней границы интенсивности для потоков электронов с энергиями $\sim 40 \text{ кэв}$ показало, что если существует радиация, постоянно захваченная магнитным полем Луны на высотах от 350 до 1000 км от лунной поверхности, то в ее составе потоки электронов с энергиями 40 кэв не превышают $3 \text{ см}^{-2} \text{ стерад}^{-1} \text{ сек}^{-1}$.

Во время эксперимента на спутнике «Луна-10» в течение 40 дней наблюдалась повышенная плотность твердого межпланетного вещества вблизи Луны, превышающая больше, чем на два порядка, среднюю для межпланетного пространства величину. Это дает основание предполагать, что зарегистрированное сгущение имеет локальный характер и относится к Луне.

Автоматическая станция «Луна-12» (рис. 14) — третий советский искусственный спутник Луны — была выведена на близкую к экваториальной сежепоцентрическую орбиту 25 октября. Одной из задач станции являлось получение и передача на Землю фотоснимков отдельных участков лунной поверхности с высот от 100 до 340 км. Для выполнения данной задачи станция имела комплекс аппаратуры, обеспечивший вывод станции на окололунную орбиту, ориентацию и стабилизацию станции во время фотографирования, фотографирование и передачу снимков на Землю по телевизионному каналу. При этом каждый снимок раскладывался в телевизионном изображении на 1100 строк.

На рис. 15 приведен один из переданных станцией снимков сравнительно ровного участка Моря Дождей с небольшим числом кратеров, для которых, в отличие от обычных и видимых с Земли крупных кратеров, характерно отсутствие валов.

Научная программа станции «Луна-12» предусматривала дополнительно изучение по эволюции орбиты характеристик гравитационного поля Луны, исследование радиационных условий и распределения микрометеоритов в окололунном пространстве, а также радиоастрономические наблюдения в диапазоне длинных и средних волн.

Автоматическая лунная станция «Луна-13» совершила мягкую посадку на поверхность Луны 24 декабря в Океане Бурь в районе точки с координатами $18^{\circ}52' \text{ с. ш. и } 62^{\circ}03' \text{ з. д.}$ на расстоянии ок. 400 км от места прилунения АЛС «Луна-9». По конструкции она несколько отлична от своей предшественницы. Общий вид станции «Луна-13» см. на рис. 12.

Научная программа станции предусматривала получение телевизионного изображения лунного ландшафта вблизи станции и данных о физико-механических свой-

ствах лунной поверхности в точке посадки, исследование радиационной обстановки у поверхности Луны. Для выполнения указанных выше задач АЛС «Луна-13» была оснащена телевизионным устройством и имела: измерительный штампгрунтомер, позволяющий определить свойства наружного слоя лунного вещества (в пределах нескольких сантиметров); динамограф, регистрирующий длительность и величину импульса динамической перегрузки, возникающей при посадке АЛС на поверхность Луны; радиационный плотномер для определения плотности лунного вещества; газоразрядный счетчик для регистрации космических лучей.

Грунтомер и плотномер располагались на поверхности Луны на расстоянии 1,5 м от АЛС. Радиационный плотномер (см. схему на рис. 2) состоял из источника гамма-излучения (1), трех блоков газоразрядных счетчиков гамма-квантов (2) и экрана (3), защищающего счетчики от прямого попадания гамма-лучей источника. При контакте измерителя плотности с лунной поверхностью (4) последняя облучалась гамма-квантами, идущими от источника, и рассеивала их во всех направлениях (5). Определенная часть квантов попадала на газоразрядные счетчики. Измеренная ими интенсивность потока рассеянных гамма-квантов позволяет определить плотность лунного вещества.



Рис. 2. Схема радиационного плотномера (описание в тексте).

Лунные панорамы, переданные на Землю автоматической станцией «Луна-13» (рис. 16), вновь подтвердили достаточную прочность пород лунной поверхности и отсутствие на Луне пылевого покрова. Структура грунта в месте посадки станции «Луна-13» подобна структуре грунта районов посадки станции «Луна-9» и американской станции «Сервейер-1», совершившей мягкую посадку летом 1966 г. в районе кратера Флемстид.

По предварительным данным радиационного плотномера, интенсивность потока гамма-квантов, рассеянных поверхностью Луны в точке посадки станции «Луна-13», соответствует плотности, не превышающей 1 г/см^3 , т. е. значительно меньшей, чем плотность земных грунтов и средняя плотность Луны. Измеренная величина близка к плотности пористых или зернистых, слабо связанных пород. Сравнение длительности и величины импульса ускорения, зарегистрированного динамографом при посадке АЛС, с результатами модельных экспериментов, проводившихся в земных условиях, дает основание считать, что механические свойства поверхностного слоя Луны глубиной в 20—30 см близки к свойствам земного грунта средней плотности.

Установленный на станции «Луна-13» прибор для регистрации космического корпускулярного излучения состоял из газоразрядных счетчиков, включенных на совпадение и позволяющих определить альбедо лунной поверхности для космических лучей. Оказалось, что лунная поверхность «отражает» ок. 25% частиц, падающих на нее из космического пространства. Общая интенсивность частиц высоких энергий на Луне при спокойном состоянии Солнца невелика. Данный прибор подтвердил вывод о малой радиоактивности лунной поверхности, полученный аналогичным прибором, установленным на станции «Луна-9».

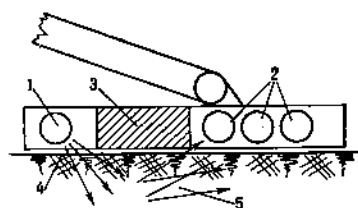
В ноябре 1965 г. в сторону планеты Венера были запущены автоматические межпланетные станции (АМС) «Венера-2» и «Венера-3» (см. Ежегодник БСЭ 1966 г.). 27 февраля 1966 г. АМС «Венера-2», продолжая полет

по гелиоцентрической орбите, прошла на расстоянии 24 000 км от поверхности Венеры. АМС «Венера-3» достигла планеты Венера 1 марта 1966 г. Конструкция автоматических станций «Венера-2» и «Венера-3» имеет много общего с конструкцией станций «Марс-1», «Зонд-1», «Зонд-2» и «Зонд-3». Станции (рис. 3) состояли из двух герметичных отсеков — орбитального и специального.

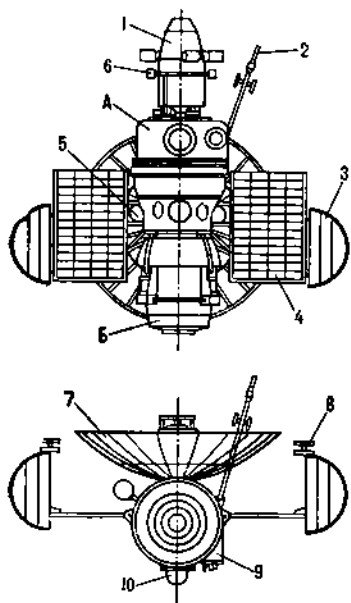

В специальном отсеке станции «Венера-2» располагались фототелевизионное устройство, радиопередатчики сантиметрового диапазона, аккумуляторная батарея и электронная аппаратура, необходимая для нормального функционирования систем отсека и проведения научных измерений. Специальным отсеком станции

Рис. 3. Схема станций «Венера-2» («Венера-3»). А — орбитальный отсек, Б — специальный отсек; 1 — корректирующая двигательная установка, 2 — штырь магнитометра, 3 — радиаторы системы терморегулирования, 4 — панели солнечных батарей, 5 — газовые баллоны системы ориентации, 6 — микродвигатели системы ориентации, 7 — остронаправленная антенна, 8 — малонаправленная антенна, 9 — датчик постоянной солнечной ориентации, 10 — датчик точной звездной и солнечной ориентации.

«Венера-3» являлся спускаемый на парашюте аппарат с передатчиками дециметрового диапазона для передачи на Землю результатов непосредственных измерений температуры и давления в атмосфере и на поверхности Венеры. Перед стартом спускаемый аппарат станции «Венера-3» подвергался стерилизации.

В орбитальном отсеке помещалась аппаратура для работы станции на межпланетной траектории — приборы системы ориентации и коррекции движения станции, приемники и передатчики дециметрового диапазона, телеметрические коммутаторы, электроннооптические датчики положения станции в пространстве, гироскопические приборы; там же размещалось электронное программное устройство для управления всеми системами станции и автоматического включения аппаратуры при проведении сеансов радиосвязи через заданные интервалы времени. Сеансы связи могли проводиться и по командам с Земли. Нормальный тепловой режим функционирования приборов станции поддерживался системой терморегулирования.

Передатчики АМС, работавшие в дециметровом и сантиметровом диапазонах, могли поочередно подключаться к остронаправленной параболической антенне. Прием радиоконанд проводился через малонаправленную антенну. К этой же антенне имел возможность подключиться радиопередатчик дециметрового диапазона и тогда радиосвязь могла бы осуществляться и без ориентации параболической антенны на Землю, но уже с меньшей скоростью передачи информации. Радиоприемники станций принимали также специальные сигналы с Земли для проведения измерений скорости движения и расстояния между станцией и Землей.

Одна из наиболее важных систем станции — система ориентации и коррекции, обеспечивающая освещение солнечных батарей прямыми лучами Солнца, ориентацию на Землю во время сеанса радиосвязи оси параболической антенны с точностью до долей углового градуса и ориентацию станции в пространстве при проведении коррекции с точностью нескольких угловых минут. В состав системы ориентации автоматических станций входили электроннооптические датчики, микродвигатели с баллонами газа, гироскопические датчики угловых скоростей вращения и приборы управления.

Для проведения коррекции траектории использовался также жидкостный ракетный двигатель и два гироскопических устройства. Одно из них осуществляло ориентацию станции в пространстве во время работы двигателя, другое — выключало двигатель при достижении заданной скорости.

Автоматические станции «Венера-2» и «Венера-3» выводились на межпланетные траектории с промежуточных орбит спутников Земли. Требуемые условия пролета станции «Венера-2» у планеты Венера достигались путем высокой точности вывода. Для ликвидации промаха 26 декабря 1965 г. проводилась коррекция траектории полета станции «Венера-3». Схема полета станций к Венере показана на рис. 4.

Для научения физических условий в пространстве между Землей и Венерой на станциях «Венера-2» и «Венера-3» были установлены следующие научные приборы: трехкомпонентный магнитометр для измерения межпланетных магнитных полей; газоразрядные счетчики и полупроводниковый детектор для исследования космических лучей; ловушки для измерения потоков заряженных частиц малых энергий и определения величин потоков солнечной плазмы и их энергетических спектров; пьезоэлектрические датчики для исследования микрометеоритов; радиоприемник для измерения космического радиоизлучения в диапазонах длин волн 150 и 1500 м и 15 км.

В 1966 г. продолжались запуски искусственных спутников Земли (ИСЗ) серии «Космос» по программе, объявленной ТАСС 16 марта 1962 г.; в течение года было запущено 34 спутника. Выведенный на орбиту 22 февраля ИСЗ «Космос-110» с животными на борту (две собаки по кличкам Ветерок и Уголек) 16 марта завершил космический полет, приземлившись в заданном районе. Медико-биологическая информация, полученная в результате полета спутника, дает подробные сведения о реакции организмов животных на пребывание в условиях длительной невесомости. Большое значение имеют также данные о действии на живой организм космического излучения и радиационных поясов Земли на высотах до 400 км.

В задачи, поставленные перед спутником «Космос-122», входило: передача телевизионных изображений облаков на дневной стороне Земли, фотографирование облачного покрова в инфракрасных лучах в диапазоне длин волн 8—12 м, получение данных о распределении снежного покрова и ледовых полей, измерение интенсивности уходящей от Земли радиации. По схеме об-



Рис. 4. Схема полета станций «Венера-2» и «Венера-3».

Запуски космических аппаратов в 1966 г.

№ по пор.	Дата запуска	Название аппарата	Апогей (апоселений) (км)	Перигей (периселений) (км)	Наклонение орбиты	Период обращения (мин.)	Частоты радиопередатчиков (Мгц), примечания
1	7 января	«Космос-104»	401	204	65°	90,2	19,995
2	22 января	«Космос-105»	324	204	65°	89,7	19,995
3	25 января	«Космос-106»	564	290	48,4°	92,8	—
4	31 января	«Луна-9»	—	—	—	—	183,538 3 февраля произвела мягкую посадку на поверхность Луны
5	10 февраля	«Космос-107»	322	204	65°	89,7	19,995
6	14 февраля	«Космос-108»	865	227	48,9°	95,8	—
7	19 февраля	«Космос-109»	309	209	65°	89,5	19,995
8	22 февраля	«Космос-110»	904	187	51°54'	95,8	19,894
9	1 марта	«Космос-111»	226	191	51°51'	88,6	19,365
10	17 марта	«Космос-112»	565	214	72°	92,1	19,994
11	21 марта	«Космос-113»	327	210	65°	89,6	19,996
12	31 марта	«Луна-10»	1017	350	71°54'	2 час. 58 мин. 15 сек.	Выведена на селеноцентрическую орбиту 3 апреля
13	6 апреля	«Космос-114»	374	210	73°	90,1	19,994
14	20 апреля	«Космос-115»	234	190	65°	89,8	19,995
15	25 апреля	«Молния-1»	39500	499	64,5°	11 час. 50 мин.	—
16	26 апреля	«Космос-116»	476	294	48°25'	92	—
17	6 мая	«Космос-117»	308	207	65°	89,5	19,995
18	11 мая	«Космос-118»	~640	~640	65°	97,1	—
19	24 мая	«Космос-119»	1305	219	48,5°	99,8	—
20	8 июня	«Космос-120»	300	200	51,8°	89,4	19,995
21	17 июня	«Космос-121»	354	210	72,9°	89,9	19,995
22	25 июня	«Космос-122»	~625	~625	65°	97,1	—
23	6 июля	«Протон-3»	630	190	63,5°	92,5	19,545
24	8 июля	«Космос-123»	529	263	48,8°	92,2	—
25	14 июля	«Космос-124»	303	208	51,8°	89,4	19,995
26	20 июля	«Космос-125»	~250	~250	65°	89,5	19,735
27	28 июля	«Космос-126»	359	212	51,8°	90	19,995
28	8 августа	«Космос-127»	279	204	51,5°	89,2	19,994
29	24 августа	«Луна-11»	~1200	~160	27°	2 час. 58 мин.	Выведена на селеноцентрическую орбиту 28 августа
30	27 августа	«Космос-128»	364	212	65°	90	19,995
31	14 октября	«Космос-129»	307	202	65°	89,4	19,995
32	20 октября	«Молния-1»	39700	485	64,9°	11 час. 53 мин.	—
33	20 октября	«Космос-130»	340	211	65°	89,8	19,995
34	22 октября	«Луна-12»	~1740	~100	—	3 час. 25 мин.	Выведена на близкую и экваториальную селеноцентрическую орбиту 25 октября
35	12 ноября	«Космос-131»	360	205	72,9°	89,9	19,990
36	19 ноября	«Космос-132»	280	207	65°	89,3	19,995
37	28 ноября	«Космос-133»	232	181	51,9°	88,4	19,995
38	3 декабря	«Космос-134»	319	214	65°	89,6	19,995
39	12 декабря	«Космос-135»	662	250	48,5°	93,5	—
40	19 декабря	«Космос-136»	305	198	64,6°	89,4	19,995
41	21 декабря	«Луна-13»	—	—	—	—	24 декабря произвела мягкую посадку на поверхность Луны
42	21 декабря	«Космос-137»	1720	230	48,8°	104,3	—

лачного покрова метеорологи могут определить характер движения атмосферы, расположение фронтов, разделяющих воздушные массы с различными параметрами, направление и скорость воздушных потоков. Фотографирование со спутника в инфракрасных лучах позволяет делать снимки как в ночное, так и в дневное время, и делает возможным сравнение изображений одной и той же облачности в видимых и инфракрасных лучах. Акциометрическая аппаратура спутника обеспечивала измерения интенсивности уходящей радиации в диапазонах длин волны 0,3—3, 8—12, 3—30 м, что позволяет определить интенсивность радиации, отражаемой облаками, сушей и поверхностью моря, оценить температуру видимой со спутника поверхности Земли или облаков, найти суммарный поток теплового излучения Земли и атмосферы. Радиационные измерения со спутника обрабатывались на Земле на электронно-вычислительной машине, которая выдавала информацию в виде карты распределения радиации по земному шару.

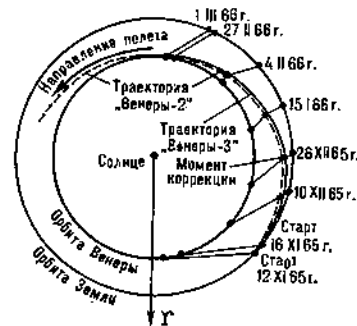
Конструкция спутника «Космос-122» (рис. 13) включала приборный отсек с акцинометрической аппаратурой и устройствами для получения теле- и фотозображений поверхности Земли, облачного покрова и отсек

со вспомогательными системами. Оба отсека были герметичными. Необходимые условия для правильного функционирования всей метеорологической аппаратуры создавались системой ориентации спутника по трем осям. Источником энергоснабжения аппаратуры служили солнечные батареи.

Продолжалось комплексное исследование космических лучей, начатое в 1965 г. станциями «Протон-1» и «Протон-2». 6 июля 1966 г. на орбиту ИСЗ выведена станция «Протон-3». На борту станции была установлена научная аппаратура для изучения солнечных космических лучей, энергетического спектра и химического состава первичных космических лучей в интервале энергий до 10^{14} эв, ядерного взаимодействия космических частиц сверхвысоких энергий (до 10^{12} эв), для определения абсолютной интенсивности и энергетического спектра электронов галактического происхождения и поиска в первичных космических лучах частиц с дробным электрическим зарядом.

25 апреля и 20 октября были запущены очередные спутники связи «Молния-1» (рис. см. Ежегодник ВСЗ, 1966 г., с. 545). На борту спутников находилась ретрансляционная аппаратура для передачи программы телевидения и дальней многоканальной радиосвязи,



Рис. 5. Часть панорамы лунной поверхности, переданная АПС «Луна-9». Рис. 6. Автоматическая станция «Луна-9». Рис. 7. Автоматическая лунная станция «Луна-9». Рис. 8. Схема полета автоматической станции «Луна-9» на участке торможения. Рис. 9. Схема полета автоматической станции «Луна-9» на участке торможения. Рис. 10. Схема полета автоматической станции «Луна-10». 1 — промежуточная околоземная орбита, 2 — коррекция траектории полета к Луне, 3 — ориентация станции перед торможением, 4 — торможение и выход на орбиту искусственного спутника Луны. Рис. 11. Автоматическая станция «Луна-10». 1 — аппаратура радиосистемы измерений, 2 — искусственный спутник Луны, 3 — система отделения искусственного спутника Луны, 4 — аппаратура системы астроориентации, 5 — двигательная установка. Рис. 12. Автоматическая лунная станция



«Луна-13». 1 — лепестковые антенны, 2 — штыревые антенны, 3 — механизмы выноса приборов, 4 — механический группометр, 5 — радиационный плотномер, 6 — телевизионная насадка. Рис. 13. Искусственный спутник Земли «Космос-222». Рис. 14. Автоматическая станция «Луна-12». 1 — баллоны с газом для микродвигателей системы астроориентации, 2 — фототелевизионное устройство, 3 — радиатор системы терморегулирования, 4 — радиометр, 5 — приборный отсек, 6 — химическая батарея, 7 — оптико-механический блок системы астроориентации, 8 — антенна, 9 — электронный блок системы астроориентации, 10 — управляющие двигатели, 11 — двигательная установка. Рис. 15. Фотография поверхности Луны с высоты ок. 100 км, полученная станцией «Луна-12». Рис. 16. Часть панорамы лунной поверхности, переданной АЛС «Луна-13».

аппаратура командно-намерительного комплекса, системы ориентации, коррекции орбиты и энергоснабжения спутника.

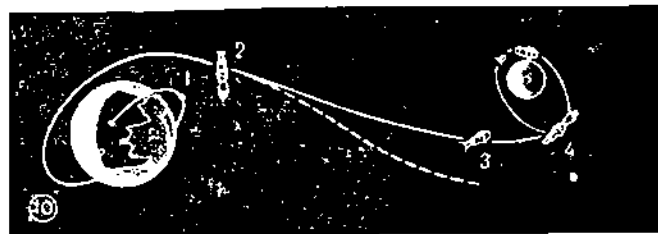
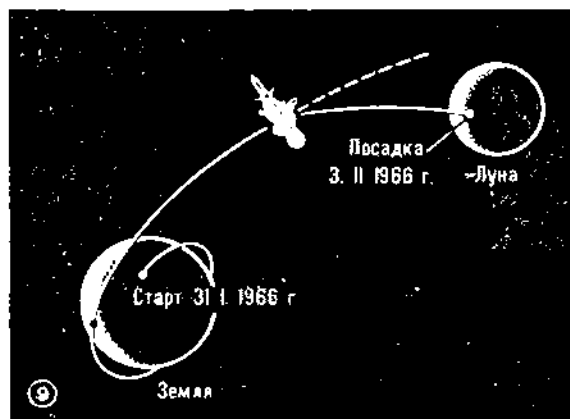
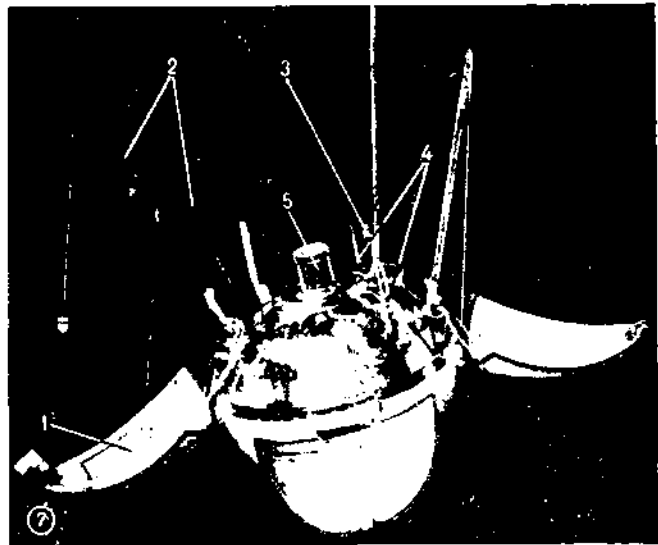
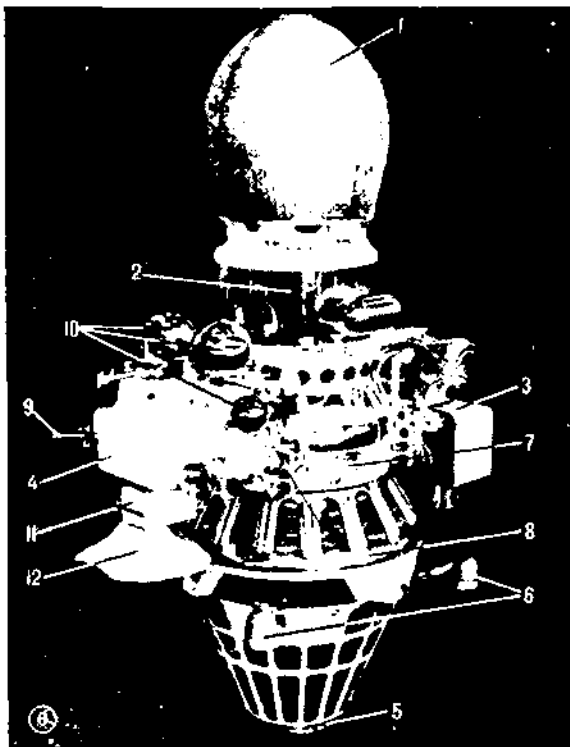
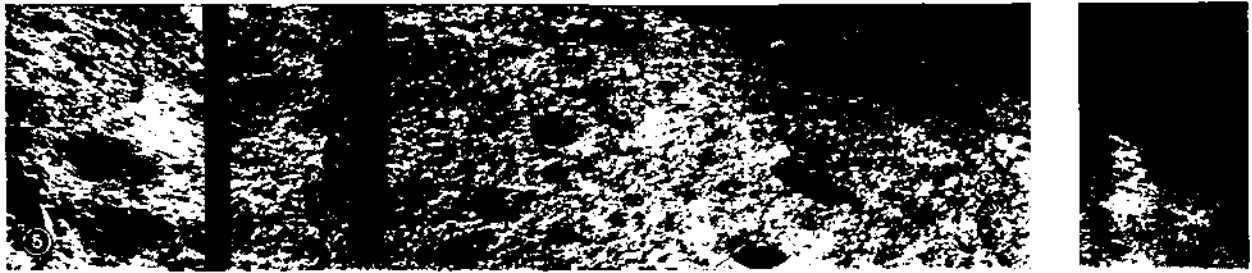
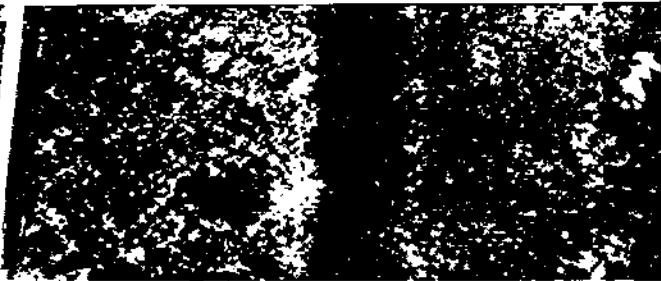
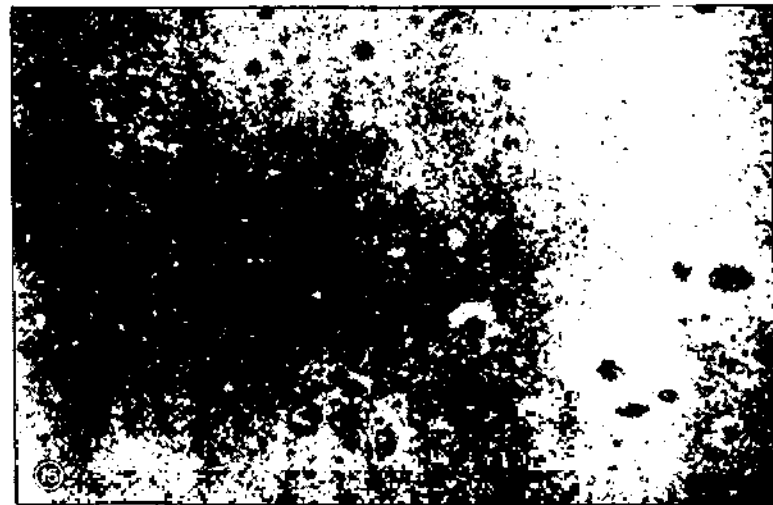
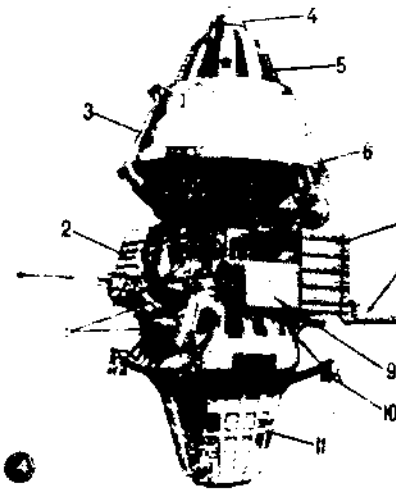
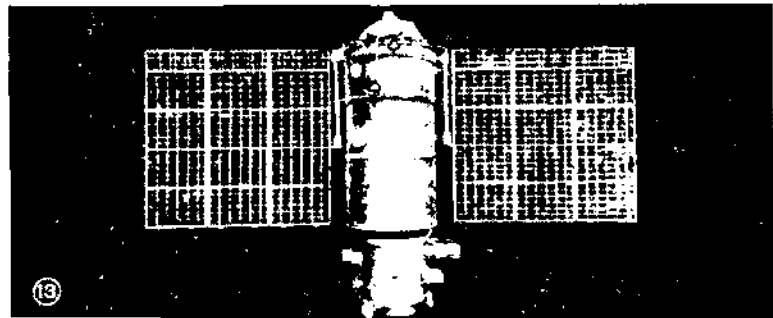
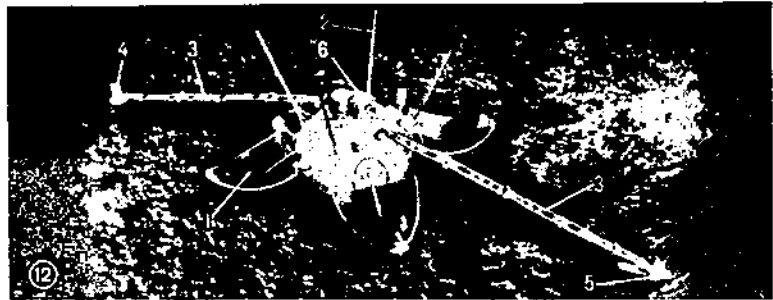
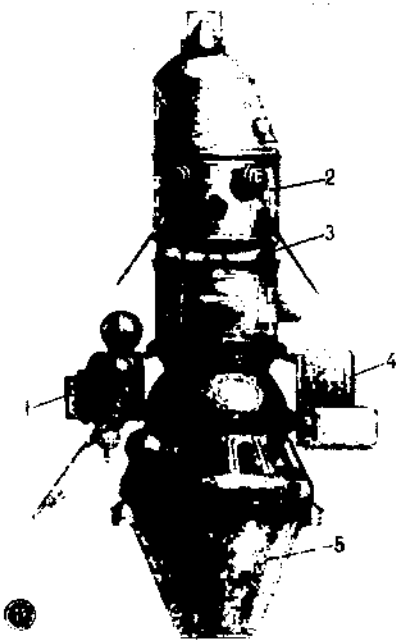
В октябре с помощью геофизической ракеты был произведен запуск на высоты 100—400 км высотной автоматической ионосферной лаборатории «Янтарь-1» с газовым плазменно-ионным двигателем для исследования перспектив управляемого полета в верхних слоях атмосферы аппаратов с электрореактивными двигателями.

В 1966 г. продолжались геофизические исследования путем ракетного зондирования атмосферы.

Л. Лебедев.

ЗАПУСКИ ИСКУССТВЕННЫХ СПУТНИКОВ ЗЕМЛИ И КОСМИЧЕСКИХ АППАРАТОВ В США И ВО ФРАНЦИИ

Искусственные спутники Земли (ИСЗ)

В 1966 г. в США было выведено на орбиты 95 ИСЗ, в т. ч. пять пилотируемых спутников серии «Джемини», четыре спутника-мишени «Аджена» (2-я ступень ракеты-носителя), один спутник-мишень ATDA, три спутника — серии ESSA, шесть — серии OV-1, четыре — серии OV-3, два — серии OV-4, один — OAO, один — «Нимбус», два — «Эксплорер», один — OGO, три — «Секор», два — ORS (OV-5), один — GGTS, семь — для военной системы связи IDCSP, один — «Пагеос», один — «Лэви Бёрд» (Intelsat 2A), один — серии ATS, один — «Биос», два — «Сервейер» (модель космического аппарата), один — последняя ступень экспериментальной ракеты-носителя «Сатурн 1B», один — OV-4-3 и 44 — секретных спутника военного назначения.

Во Франции в 1966 г. выведен на орбиту один ИСЗ* «Диапазон 1А». Этот спутник (см. табл., № 10) условно помещен в одну таблицу с ИСЗ, запущенными в США.

Основные сведения об орбитах перечисленных спутников помещены в таблице. Ниже дается их описание.

ESSA. Цель запуска спутников этой серии — создание системы метеорологических спутников (система TOSS**), которая принадлежит центру NESCS***, находящемуся в подчинении организации ESSA****. Всего планируется запустить 8 таких спутников.

ESSA-1 (см. табл., № 5). Метеорологический спутник (рис. 5), аналогичный спутнику «Тирос IX», представляет собой правильную 18-гранную призму высотой 0,56 м с максимальным поперечным размером 1,07 м. На одном из оснований корпуса установлена приемная антенна, на другом — четыре штыревые антенны, используемые для передачи телевизионных изображений, а также телеметрической информации о температуре и давлении в приборных отсеках, напряжении батарей, скорости вращения спутника. На диаметрально противоположных гранях корпуса установлены две широкоугольные (104°) телевизионные камеры с максимальной разрешающей способностью ~ 3200 м. Камеры работают поочередно, команды на включение выдает бортовой вычислитель. Для приема изображений служат станции на о. Уоллопс и в Гилмор-Крике (шт. Аляска). При прохождении спутника в зоне радиовидимости этих станций (2400 км) с них подается сигнал (235 МГц, 2 Вт) на передачу телевизионных изображений в реальном масштабе времени и с записи. Принимаемые станциями изображения записываются на

магнитные ленты, передаются для обработки в центр NESCS в Сьютленде (шт. Мэриленд) и фотографии (привязанные к местности) поступают в Центр НМС*, где они используются для нефоанализов и составления суточных прогнозов погоды. Два бортовых радиомаяка работают непрерывно на частотах 136,23 и 136,92 МГц при мощности 0,5 Вт. Спутник стабилизируется вращением, при выводе на орбиту он раскручивается до 125 об/мин, а после отделения от ступени скорость вращения с помощью грузиков на тросах снижается до номинальной (9,8 об/мин). На орбите спутник должен быть ориентирован так, чтобы его ось вращения была перпендикулярна плоскости орбиты. Для ориентации используется индукционная катушка, через которую пропускается ток. Для поддержания необходимой скорости вращения на спутнике установлены 5 пар небольших РДТГ. Энергетическая установка — 9400 солнечных элементов, смонтированных на боковых гранях и на одном из оснований корпуса, и никель-кадмиевые батареи. Спутник вышел на орбиту, несколько отличающуюся от расчетной («солнечно-спиральная» круговая орбита высотой 740 км).

ESSA-II (см. табл., № 11). По конфигурации и габаритам аналогичен спутнику ESSA-I. Имеет две телевизионные камеры системы АРТ** с разрешающей способностью ~ 3200 м, обеспечивающие просмотр полосы шириной ~ 2100 м. Каждое изображение охватывает участок площадью ~ 10 млн. км². В течение суток передается (137,5 МГц, 5 Вт) более 140 изображений. Прием осуществляется наземными станциями 22 стран только в реальном масштабе времени, когда спутник находится на расстоянии не более 3380 км от станции. Запуском спутника ESSA-II завершилось создание системы TOSS, и в дальнейшем очередные запуски будут проводиться с целью замены спутников, у которых вышла из строя бортовая аппаратура.

ESSA-III (см. табл., № 73). Предназначен для замены ESSA-I, у которого вышла из строя одна телевизионная камера. По конструкции аналогичен двум предыдущим спутникам, на нем установлены две телевизионные камеры системы AVCS*** с видиконом, обеспечивающие просмотр полосы шириной 3200 м. Разрешающая способность камер ~ 2400 м. В течение суток камеры могут передать более 150 изображений. На борту установлены также 8 радиометров для регистрации теплового излучения Солнца и Земли.

Спутники OV-1****. Исследовательские (см. Ежегодник ВСЗ 1966 г.), запускаются в рамках программы ARSP*****. Имеют форму цилиндра (диаметр 69 см, высота 81 см) с двумя полусферическими днищами (высота 30 см).

OV-1-4 (см. табл., № 18). Предназначен для биологических исследований. Цель эксперимента — исследование воздействия длительного космического полета (30 суток) на рост помещенных на борту водорослей, а также на характеристики теплозащитных покрытий.

OV-1-5 (см. табл., № 19). Предназначен для исследования инфракрасного, видимого и ультрафиолетового излучения Земли и атмосферы.

OV-1-8 (см. табл., № 54). Экспериментальный связной спутник (вместе с ним одной ракетой был запущен спутник OV-1-7, который на орбиту не вышел). После выхода на орбиту из его головной части была выброшена оболочка, которая наполнилась гелием и приняла форму шара диаметром 9 м. Оболочка представляла

* О предыдущих французских спутниках А-1 и FR-1 (запущен американской ракетой), см. Ежегодник ВСЗ 1966, стр. 503, табл., № 85 и 89. ** Tirov Operational Satellite System — система эксплуатационных спутников «Тирос». *** National Environmental Satellite Center — Национальный центр спутников для исследования окружающей среды. **** Environmental Science Services Administration — управление по научной информации об окружающей среде.

* National Meteorological Center — Национальный метеорологический центр. ** Automatic Picture Transmission — автоматическая передача изображений. *** Advanced Vidicon Camera System — усовершенствованная система камер с видиконом. **** Orbiting Vehicle — орбитальный аппарат. ***** Aerospace Research Satellite Program — программа запуска спутников для аэрокосмических исследований.

собой проволочный каркас, обтянутый пластмассовой пленкой, которая испарилась, а оставшийся сетчатый каркас использовался как пассивный ретранслятор.

OV-1-6 (см. табл., № 86). Предназначен для радиационных измерений. Вес ~ 90 кг.

OV-1-9, OV-1-10 (см. табл., №№ 92, 93). Предназначены для исследования космических лучей. В отличие от предыдущих спутников, OV-1 имеют не полусферические днища, а форму многогранника.

Спутники OV-3. Исследовательские, запускаются в рамках программы AHSF. Имеют форму восьмигранной призмы (высота ~ 0,74 м, поперечный размер ~ 0,76 м). На орбите стабилизируются вращением или с помощью гравитационной системы. Типичный спутник этой серии показан на рис. 6.

OV-3-1 (см. табл., № 25). Основное назначение — измерение энергии и распределения заряженных частиц в магнитном поле Земли. На борту установлены счетчик Гейгера-Мюллера, электронный и протонный спектрометры и другие приборы.

OV-3-4 (см. табл., № 40). Основное назначение — изучение радиационной опасности для космонавтов. Имеет ионизационные камеры, имитирующие ткани организма человека, а также спектрометры ионизирующего излучения.

OV-3-3 (см. табл., № 58). Основное назначение — исследование пояса радиации.

OV-3-2 (см. табл., № 80). Основное назначение — исследование электронной и ионной концентрации во внешнем поясе радиации. Имеет приборы для измерения энергии и концентрации электронов, а также спектрометр, который предполагалось использовать для наблюдения полного солнечного затмения над Южной Америкой 12 ноября.

OV-4-3 (см. табл., № 83). Вак окислителя ракеты «Титан II», имитирующий орбитальную станцию MOL*, разрабатываемую по программе Мин-ва обороны США. Согласно программе, станция должна выводиться на орбиту с пристыкованным к ней спутником «Джемини В» (облегченный вариант пилотируемого спутника «Джемини», разработанного по программе NASA), в котором персонал станции будет находиться только при выводе на орбиту и возвращении на Землю. При данном запуске вывод на орбиту экспериментального спутника «Джемини В» (без экипажа) не предусматривался. Для запуска был использован шестой испытательный запуск экспериментальной ракеты-носителя «Титан III C» (о четвертом запуске см. табл., № 41—48, пятый запуск 26 августа был неудачным). Этой же ракетой были одновременно запущены спутники OV-4-1T, OV-4-1R и OV-1-6 (см. табл., № 84—86). Третья ступень ракеты-носителя вышла на баллистическую траекторию и после включения двигателей получила дополнительную скорость на восходящей ветви траектории. На высоте ~ 160 км «Джемини В» отделился от ступени, вошел в атмосферу со скоростью, близкой к орбитальной, и приводнился на парашюте. Двигатели ступени включались еще дважды, и она вышла на орбиту, на которой произошло отделение остальных спутников.

OV-4-1T, OV-4-1R (см. табл., № 84, 85). Экспериментальные связанные спутники, предназначенные для исследования возможности использования слоя F ионосферы для связи между спутниками, находящимися вне пределов радиовидимости. Представляют собой цилиндры с полусферическими днищами. Спутник OV-4-1T (T-transmitter — передатчик) передает сигналы на спутник OV-4-1R (R-receiver — приемник), который ретранслирует сигналы на Землю. Провести заплани-

рованные эксперименты не удалось вследствие неисправности бортового оборудования.

«Нимбус II» (см. табл., № 28). Метеорологический спутник, по конструкции аналогичен спутнику «Нимбус I» (см. Ежегодник ВСЭ 1965 г., табл. № 40), но имеет более мощный привод в системе ориентации панелей, чтобы предотвратить их заклинивание, как на спутнике «Нимбус I», а также несколько увеличенную мощность энергетической установки (476 вт). На спутнике установлены: 1. Комплект из трех телевизионных камер системы AVCS с разрешающей способностью 0,8 км. Камеры включают одновременно каждые 91 сек, получаемое изображение (от трех камер) перекрывает площадь ~ 2,5 млн. км². Изображения записываются на борту и передаются на Землю при пролете над станциями в Фэрбенксе (шт. Аляска) и Росмоне (шт. Северная Каролина). 2. Телевизионная камера системы ART с разрешающей способностью 3,2 км передает изображения только в реальном масштабе времени; для приема служат 150 станций (106 в США) на территории 27 стран. 3. Радиометр HRIR, предназначенный для получения изображений в ночное время. Разрешающая способность 8 км, ширина просматриваемой полосы 5600 км. Сигналы радиометра передаются в реальном масштабе времени передатчиком системы ART, а также записываются для последующей передачи на Землю передатчиком системы AVCS. 4. Радиометр MRIR*, предназначенный для определения альбедо Земли. Прибор регистрирует излучения в диапазонах 0,2—4,0; 6,5—7,0; 10—11; 14—16; 7—30 мк.

К августу 1966 г. спутник передал на землю более 200 тыс. телевизионных изображений облачного покрова. 3 августа NASA сообщило, что на спутнике вышли из строя два записывающих устройства: одно для радиометра MRIR, в результате чего передача информации от него прекратилась, и второе для регистрации работы бортового оборудования. 2 сентября сообщалось о выходе из строя записывающего устройства для системы AVCS, в результате чего передача изображений с записи стала невозможной.

«Сервейер» (см. табл., № 22, 78). На орбиты выведены два макета космического аппарата «Сервейер», для чего были использованы запуски двух последних (седьмой и восьмой) экспериментальных ракет «Атлас-Кентавр» (запуски AC-8 и AC-9)**. Основная цель запусков — определение возможности использования ракет «Кентавр» для перевода космических аппаратов с промежуточной геоцентрической орбиты на траекторию полета к Луне. Согласно программе полета, макеты предполагалось вынести на геоцентрические орбиты с большим эксцентриситетом, чтобы они в заданной точке пересекли орбиту Луны. При запуске AC-8 ракета «Кентавр» с макетом аппарата перешла с промежуточной на нерасчетную орбиту (см. табл., № 22), где от нее отделился макет аппарата. При запуске AC-9 ракета с макетом аппарата была переведена с промежуточной орбиты на эллиптическую (см. табл., № 78), где макет отделился.

ОАО-1 (см. табл., № 23). Спутник-обсерватория, предназначен для астрономических исследований, имеет форму восьмигранной призмы высотой 3 м с поперечным размером 2,1 м. Размах панелей с солнечными

* Mid Resolution Infrared Radiometer — инфракрасный радиометр со средней разрешающей способностью. ** О запуске AC-2 см. Ежегодник ВСЭ 1964 г. (табл., № 47), о запуске AC-4 — Ежегодник 1965 г. (табл., № 63), о запуске AC-6 — Ежегодник 1966 г. (табл., № 62). Запуски AC-1 (18.05. 62 г.), AC-3 (30.06. 64 г.) и AC-5 (2.03. 65 г.) были неудачными. Помимо восьми экспериментальных ракет, были запущены две ракеты «Атлас-Кентавр», предназначенные для доставки на Луну космических аппаратов «Сервейер» (см. раздел «Космические аппараты»).

* Manned Orbital Laboratory — обитаемая орбитальная лаборатория.

элементами 6,4 м. На борту установлен комплект астрономических приборов WEP*, в который входят: телескоп-рефлектор для регистрации излучений туманностей в диапазоне 2100—3400 Å, четыре телескопа-рефлектора для регистрации излучений звезд в диапазоне 800—4200 Å, два сканирующих спектрометра, регистрирующих излучения в диапазоне 1000—2000 Å и диапазоне 2000—4000 Å, система управления приборами. Помимо этого на борту установлены приборы для регистрации гамма-излучения высокой и низкой энергии и для регистрации рентгеновского излучения низкой энергии. Электропитание бортового оборудования обеспечивают 74618 солнечных элементов и три никель-кадмиевые батареи (основная и две вспомогательные). Радиооборудование спутника включает два широкополосных (400 Мгц, 7 м) и два узкополосных (136 Мгц, 1,6 м) телеметрических передатчика, четыре командных приемника (148 Мгц) и два передатчика (136 Мгц, 0,1 м) для системы траекторных измерений. Имеется временное устройство, а также запоминающее устройство, емкостью 204800 двоичных единиц. Система ориентации включает солнечные датчики, шесть звездных датчиков, управляющие реактивные сопла, работающие на сжатом азоте, и маховики для стабилизации.

Запустить спутник удалось только после пяти неудачных попыток. Сначала вторая ступень со спутником была выведена на промежуточную орбиту (перигей 160 км, апогей 805 км), затем двигатель ступени был включен вторично, и спутник перешел на орбиту, близкую к расчетной. 10 апреля связь со спутником прервалась.

«Эксплорер XXXII» (см. табл., № 31). Спутник (рис. 7) предназначен для исследования суточных, сезонных и годовых изменений характеристик верхней атмосферы**, представляет собой герметизированный шар (диаметр 88,9 см, толщина стенки 635 мк) из нержавеющей стали. На корпусе смонтирована всенаправленная турникетная антенна, два штатных электростатических зондов и 2064 солнечных элемента, на борту — два масс-спектрометра нейтральных частиц, масс-спектрометр ионов, три магнитронных измерителя плотности атмосферы и два электростатических зонда.

Спутник стабилизируется вращением, последняя ступень ракеты-носителя раскручивает его до 120 об/мин, а затем скорость вращения с помощью грузиков на тросах снижается до 30 об/мин. Поддержание этой скорости, а также заданной ориентации оси вращения (перпендикулярно плоскости орбиты) обеспечивается магнитной системой. Для определения положения оси вращения служит система оптических датчиков, включающая: солнечный датчик; датчик земного горизонта; датчик направления на Луну и переклюатель датчиков. На борту имеется сдублированная КИМ-телеметрическая система. Скорость передачи информации 8640 двоичных единиц в секунду, она передается на Землю в реальном масштабе времени и с записи. Основным источником электропитания — серебряно-цинковые батареи (10,5 вт-ч), подзаряжаемые солнечными элементами. Спутник предполагалось вывести на орбиту с перигеем 270 км и апогеем — 1200 км, однако он вышел на нерасчетную орбиту. По заявлению NASA, это не помешает проведению запланированных экспериментов.

«Эксплорер XXXIII («Лунар эксплорер»)***. Исследовательский спутник (рис. 1), предназначался для изу-

чения хвоста магнитосферы Земли, для исследования магнитных полей, солнечной плазмы и энергетических частиц в пространстве между Землей и Луной, для изучения магнитного поля и ионосферы Луны. На спут-



Рис. 1. Спутник «Эксплорер XXXIII» (IMP-D): 1 — магнитометр, разработанный центром Годдарда; 2 — панели с солнечными элементами; 3 — бортовой РДТТ; 4 — магнитометр, разработанный центром Эймса.

нике установлены: ионизационная камера для регистрации электронов и протонов; три счетчика Гейгера—Мюллера; два трехосных магнитометра: один, разработанный Центром Эймса, другой — Центром Годдарда; два детектора метеорных частиц; телеметрический передатчик и четыре дипольные антенны. Источник электропитания — 7680 солнечных элементов и серебряно-кадмиевая батарея. Спутник предполагалось вывести на селеноцентрическую орбиту* с периселением 1300 км и апоселением 6400 км, но не удалось. После срабатывания бортового двигателя спутник вышел на геоцентрическую орбиту (см. табл., № 51). По заявлению NASA спутник передает ценную информацию.

OGO-III (см. табл., № 36). Спутник-обсерватория, предназначенный для геофизических исследований. По конструкции аналогичен спутникам OGO-I и OGO-II (см. Ежегодники ВСЭ 1965 г. и 1966 г.). После выхода на орбиту спутник с помощью управляющих реактивных сопел и маховиков, работающих по командам инфракрасных датчиков горизонта и солнечных датчиков, был ориентирован и стабилизирован так, чтобы одно днище корпуса было постоянно обращено к Земле. Сообщалось, что все установленные на борту приборы функционируют нормально. Емкость ленточных записывающих устройств на спутнике — 86 млн. двоичных единиц. Для передачи информации используется КИМ-телеметрическая система, работающая по командам с Земли, ее информативность — 1000—6400 двоичных единиц в секунду. Полученная на Земле информация записывается на магнитную ленту и доставляется для обработки в центр Годдарда.

«Секор» (см. табл., № 38, 64, 75). Геодезический спутник (см. Ежегодники ВСЭ, 1965 г., табл. № 3 и 1966 г., табл. №№ 15, 19, 27, 61). Имеют форму параллелепипеда с размерами 25,4 × 30,5 × 35,6 см.

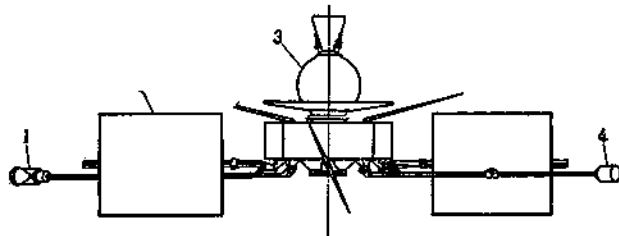
ORS-2** (рис. 9), ORS-1 (ERS-15). Эти спутники (см. табл., №№ 39, 65), по-видимому, относятся к числу исследовательских спутников-многогранников ERS***. Они предназначались, в частности, для изучения явления холодной сварки в космосе.

GGTS**** (см. табл., № 41). Спутник (рис. 8) предназначен для проверки эффективности гравитационной системы ориентации и стабилизации при полете на

* Wisconsin Experiment Package — комплект приборов Висконсинского университета. ** Спутник типа AE (Atmospheric Explorer). О спутнике AE-A («Эксплорер XXVII») см. Ежегодник ВСЭ 1964 г., табл., № 7. *** Имеет также название: 1) IMP-D. 2) AIMP — Anchored (споставленный на якорь) IMP. 3) LIMP — Lunar (лунный) IMP. 4) LAIMP — Lunar Anchored (споставленный на якорь у Луны) IMP. IMP — Interplanetary Monitoring Platform — платформа для контроля межпланетного пространства.

* Предыдущие три спутника IMP выводились на геоцентрические орбиты (см. Ежегодники ВСЭ 1964 г., 1965 г. и 1966 г.). ** Octahedron Research Satellite — восьмигранный исследовательский спутник. Спутники ORS имеют также название OV-5. *** Environmental Research Satellite — спутник для исследования окружающей среды. См. Ежегодник ВСЭ 1960 г. описание спутника ORS-III (в табл., № 56 он ошибочно назван ORS-II). **** Gravity Gradient Test Satellite — спутник для исследования градиента гравитации.

большой высоте, где гравитационные силы относительно малы. В системе стабилизации используются два стержня длиной по 16 м, на концах которых смонтированы устройства для демпфирования либрации. Результаты эксперимента считаются хорошими.

IDCSP (см. табл., № 42—48). Связные спутники (рис. 11), предназначенные для создания военной системы связи IDCSP*, в которой предполагают использовать 15—22 спутника, обращающихся по орбите высотой ~ 34000 км. Спутники должны выводиться на орбиту группами (по 7—8) с помощью экспериментальных ракет-носителей «Титан III С». Спутники размещаются в специальном «магазине» (рис. 10) и после выхода последней ступени ракеты-носителя на заданную орбиту выбрасываются из него с помощью пружин. Спутники стабилизируются вращением в таком положении, чтобы ось вращения была перпендикулярна к плоскости орбиты. На поверхности спутника (диаметр 0,9 м) установлено более 8500 солнечных элементов, обеспечивающих мощность 42 вт. Рабочие частоты приемного и передающего устройств засекречены. Расчетное время активного существования (работы аппаратуры) спутника 1,5 года. Для вывода на орбиту был использован четвертый испытательный запуск экспериментальной ракеты-носителя «Титан III С» (о первых трех запусках см. Ежегодник БСЗ 1966 г., табл., № 45—46, 78—80 и 92—96). Спутники (в т. ч. и GGTS) предполагалось вывести на близкие к круговым эваториальные орбиты высотой ~ 34000 км. Двигатели третьей ступени включались трижды, последовательно выводя ее на различные орбиты. В результате третьего включения ступень со спутниками вышла на орбиту, близкую к расчетной, на которой спутники последовательно выбрасывались из «магазина». В экспериментах по связи принимали участие американские станции в Форт-Диксе (шт. Нью-Джерси) и в Кэмп-Робертсе (шт. Калифорния), а также в Крайстчёрче (Англия) и ФРТ. «Пагеос-1» (см. табл., № 50). Надувной геодезический спутник, предназначен для уточнения координат различных пунктов Земли (предположительно с точностью 15—30 м), а также для исследования гравитационного поля Земли. Представляет собой шар диаметром 30 м (подобный спутнику «Эхо I», см. Ежегодник БСЗ 1964). Оболочка толщиной 12,7 мм, изготовленная из пластмассовой пленки «майлар» (полиэтилентерефталат) с алюминиевым покрытием, укладывается в сферический контейнер, который вскрывается на орбите. В оболочку помещено 4,5 кг бензойной кислоты и 9 кг антрахинона, которые после выхода спутника на орбиту образуют газ, придающий оболочке форму шара. Спутник не несет аппаратуры, его фотографируют на фоне звездного неба одновременно с нескольких наземных пунктов, расположенных на 4000—4500 км друг от друга. Сбор информации, получаемой с помощью спутника, осуществляет Центр Годдарда.

«Сатурн» SA-203 (см. табл., № 52). Последняя ступень (ракета S-4B) экспериментальной ракеты-носителя «Сатурн 1B» SA-203 выведена на орбиту с незначительным израсходованным топливом. Основные задачи запуска — изучение поведения жидкого водорода в состоянии невесомости и испытания системы, обеспечивающей повторное включение основного двигателя ступени. После проведения запланированных экспериментов в системе отвода паров водорода из бака были закрыты клапаны, и в результате повышения давления ступень взорвалась на седьмом витке.

Спутники ATS**. Предназначены для изучения проблем, связанных с созданием усовершенствованных

связных, метеорологических, навигационных, а также военного назначения спутников. Всего намечено запустить пять спутников (ATS-A... ATS-E), спутник ATS-A должен быть выведен на круговую орбиту высотой 10 000 км, остальные четыре — на стационарную. Для перевода с переходной эллиптической орбиты на стационарную должен использоваться бортовой РДТТ.

ATS-1 (табл., № 91, рис. 12). Основные эксперименты, запланированные при этом запуске: обеспечение дальней связи самолетов с наземными станциями, ретрансляция цветных телевизионных изображений, передача телевизионных снимков Земли, ретрансляция информации от гидрометеорологических станций, испытания конструкционных материалов и бортового оборудования, испытания электротермического двигателя.

На борту спутника установлены: 1. ретрансляционная система для двусторонней связи по 600 каналам, включающая: приемопередатчик сантиметрового диапазона, обеспечивающий широкополосную (25 Мгц) двустороннюю связь, а также передачу телевизионных изображений (рабочая частота приемного устройства ~ 6000 Мгц, передающего ~ 4000 Мгц); приемопередатчик метрового диапазона, обеспечивающий двустороннюю связь (рабочая частота приемного устройства 149,22 Мгц, передающего — 135,6 Мгц); всенаправленную приемную антенну сантиметрового диапазона, установленную по продольной оси спутника; 16-элементную передающую антенну с фазированной решеткой, работающую в сантиметровом диапазоне, поочередное подключение элементов антенны (по командам логического устройства) должно обеспечивать направленность 40% излучения на Землю, несмотря на вращение спутника; всенаправленную приемную антенну метрового диапазона; 8-элементную антенну с фазированной решеткой, работающую в метровом диапазоне, каждый элемент которой подключен к отдельному передатчику (фазирование с помощью переключающих диодов). 2. Телевизионная камера для передачи черно-белых и цветных изображений. 3. Электротермический двигатель (рабочее тело — жидкий аммиак). 4. Датчик нутации (пьезоэлектрический акселерометр) и демпфер нутации (трубка, наполненная ртутью). 5. Аппаратура для научных исследований: детекторы ионов, протонов и электронов, магнетометр, спектрометр для регистрации отклонения электронов в магнитном поле, радиомаяк для зондирования ионосферы. 6. Образцы теплозащитных покрытий и экспериментальные солнечные элементы. 7. Энергетическая установка, включающая 22000 солнечных элементов, и никель-кадмиевые батареи.

Спутник имеет форму цилиндра (высота 1,52 м, диаметр 1,47 м), на орбите стабилизируется вращением: раскручивается с помощью управляющих реактивных сопел, работающих на сжатом азоте. Ось вращения ориентируется параллельно земной оси; для ориентации (а также и для коррекции орбиты) используются реактивные сопла, работающие на продуктах разложения перекиси водорода. Для слежения и приема информации от спутника используются наземные станции в Росмене (шт. Северная Каролина), в Мохаве (шт. Калифорния), близ Тулумба (Австралия) и в Касиме (Япония). Запуск состоялся 6 декабря, вторая ступень («Аджена D») ракеты-носителя со спутником вышла на круговую орбиту высотой ~ 180 км, после вторичного включения двигателя ступени она перешла на переходную эллиптическую орбиту с перигеем ~ 180 км и апогеем ~ 36000 км, на которой спутник отделился и был раскручен до ~ 100 об/мин. 7 декабря в апогее второго витка был включен бортовой РДТТ и спутник вышел на орбиту, близкую к стационарной (см. табл., № 91). 21 декабря спутник занял расчетное положение над 151° з. д., но поскольку полет проходил

* Interim Defense Communication Satellite — временная (промежуточная) программа создания военных связных спутников.
** Applications Technology Satellite — спутник с техническим оборудованием прикладного назначения.

успешно, проведение запланированных экспериментов началось до этого момента: сеансы связи с самолетами начались 9 декабря, первые телевизионные снимки Земли были получены 9, 11 и 12 декабря. Эксперименты по ретрансляции гидрометеорологических данных начались в марте 1967 г.

«Биос 1» (табл., № 95). Предназначен для биологических исследований, имеет форму усеченного конуса со скругленной вершиной, диаметр большего основания 1,02 м, высота 0,9 м, вес 245 кг*. Внутри размещен возвращаемый контейнер с биологическими объектами (вес 127 кг). Спутник выводится на орбиту вместе с переходником, в котором размещается часть бортового оборудования. Переходник представляет собой цилиндр (диаметр 1,4 м), переходящий в усеченный конус (диаметр меньшего основания 1,02 м). Длина переходника 1,2 м, вес — 181 кг. Цель запуска — исследование комбинированного воздействия на биологические объекты невесомости и ионизирующей радиации от помещенного в контейнер гамма-активного изотопа Sr^{85} . Изотоп заключен в сферическую капсулу из сплава вольфрама, никеля и меди. С помощью экрана излучение ограничено телесным углом 180° , в пределах которого располагаются капсулы с биологическими образцами. Помимо исследуемых в контейнере находились контрольные образцы, размещенные в экранированной камере. Для измерения дозы радиации применялись детекторы, размещенные в капсулах с биологическими образцами, а также в экранированной камере (для измерения радиационного фона). Искусственная атмосфера в контейнере представляет собой смесь кислорода и азота (давление 1 атм, относительная влажность 40—70%, температура 18—24°C). Система ориентации (по трем осям) использует управляющие реактивные сопла, работающие на сжатом азоте. На спутнике установлены радиомаяк (136,05 МГц, 0,1 атм), телеметрический КИМ-передатчик (136,68 МГц, 2 атм) и ЧМ/ЧМ-передатчик (240 МГц) для облегчения обнаружения опускающегося на парашюте контейнера.

Согласно программе, спутник должен быть выведен на круговую орбиту высотой ~ 300 км (выбиралась с таким расчетом, чтобы доза радиации за счет фонового излучения не превышала 0,3 рад/сутки). На 47-м витке спутник ориентируется (для стабилизации) и, после включения ТДУ, сходит с орбиты. В атмосфере из спутника выбрасывается возвращаемый контейнер, который опускается на парашюте в районе Гавайских о-вов и должен быть перехвачен в воздухе самолетом. Спутник вышел на близкую к расчетной орбиту. 17 декабря на 47-м витке отделился от переходника, однако ТДУ спутника не сработала и он остался на орбите. Находящиеся в контейнере биологические объекты погибли, поскольку система жизнеобеспечения отделившегося контейнера рассчитана только на 6 часов.

«Лэни Бёрд I»** (см. табл., № 79). Первый спутник для коммерческой системы связи Intelsat-II, создаваемой корпорацией Comsat (см. Ежегодник ВСЭ 1966 г. — описание спутника «Эрли Бёрд» для системы Intelsat-I). Эта система должна использовать два спутника, обращающихся по стационарной орбите: один над Тихим океаном, другой — над Атлантическим. Кроме коммерческой связи, для которой предназначались 120 из 240 каналов, спутник должен был обеспечивать связь Координационно-вычислительного

центра МСС* (прежнее название MSCC**) со станциями слежения за космическими кораблями «Аполлон». По конструкции он аналогичен спутнику «Эрли Бёрд», но больше по размерам и весу: диаметр корпуса 1,42 м, высота 0,67 м, стартовый вес 162 кг («Эрли Бёрд I» — 63,5 кг). Число солнечных элементов увеличено до 12 756 (85 ат), а бортовой запас перекиси водорода для управляющих реактивных сопел — вдвое. Спутник (рис. 15) оборудован дублированной ретрансляционной системой. Телеметрическая система, аналогичная системе спутника «Эрли Бёрд», включает два кодирующих устройства, два передатчика и восемь штатных антенн***. Имеются также радиомаяк (~ 4000 МГц) и командные приемники. Спутник предполагалось вывести на стационарную орбиту над Тихим ок. (175° в. д.). Сначала он был выведен на орбиту с перигеем 354 км и апогеем — 37015 км. 30 октября была предпринята попытка перевести спутник на стационарную орбиту, однако бортовой РДТТ проработал 10 сек. вместо 16, и спутник вышел на нерасчетную эллиптическую орбиту (см. табл., № 79), обращаясь по которой он смещался к западу на 6° в сутки. 1 декабря с помощью управляющих реактивных сопел орбита была скорректирована таким образом, чтобы период обращения спутника составлял ровно 12 час. Перигей новой орбиты — 3423 км, апогей — 37144 км. Спутник смещается к западу на 1° в сутки. После коррекции орбиты спутник ежедневно может использоваться для связи США с Гавайскими о-вами в течение 8—9 час., с Японией (7 час.), с Австралией (4 час.), но, как подчеркивается в печати, не пригоден для связи Центра МСС со станциями слежения за кораблями «Аполлон», а также для связи США со странами Юго-Восточной Азии.

«Диапазон IA» (см. табл., № 10). Французский исследовательский спутник (рис. 2), предназначен в основном для геодезических исследований. Имеет форму цилиндра (диаметр 0,5 м, высота 0,2 м), к корпусу крепятся пять антенн и четыре панели, на которых смонтированы 2304 защищенных фильтрами солнечных элемента, заряжающих никель-кадмиевую батарею емкостью 28 а-час. 15 солнечных элементов, предназначенных для исследования влияния ионизирующего излучения, смонтированы на специальной панели. Бортовая электронная аппаратура сконструирована в 12 модулей размером $122 \times 200 \times 33$ мм каждый. На борту установлен ЧИМ-телеметрический передатчик, работающий на частоте 136,98 МГц, и командный приемник (122,9 МГц). К дну корпуса крепится приборный контейнер с оборудованием для контроля работы бортовых систем третьей ступени ракеты-носителя. Спутник стабилизируется вращением, перед выходом на орбиту он раскручивается до 270 об/мин, а на орбите с помощью грузиков на тресах скорость вращения снижается до 30 об/мин, и спутник отделяется. Затем устанавливаются в рабочее положение панели с солнечными элементами и бортовые антенны, включается бортовой передатчик, отделяется приборный контейнер. Для слежения за спутником используются пять наземных станций, расположенных в Бретани (Франция), Хаммагире (Алжир), Уагадугу (Верхняя Вольта), Враззавиле (Конго) и Претории (ЮАР), а также одна мобильная станция в Бейруте (Ливан).

«Аджена D» (GAT)****. Модифицированная вторая ступень (рис. 13) ракеты-носителя «Атлас-Аджена D»,

* В т. ч. 45 кг расходуемых материалов (сжатый азот и пр.). ** Lani Bird — райская птица. Имеет также названия «Пасифик Бёрд» (Pacific Bird — тихоокеанская птица), «Блу Бёрд» (Blue Bird — синяя птица) и Intelsat 2A. В английской литературе его называют «Эрли Бёрд II» (Early Bird — ранняя птичка).

* Mission Control Center — центр управления полетами. ** Manned Spaceflight Control Center — Центр управления пилотируемыми космическими полетами. *** На рис. 10, опубликованном в Ежегоднике ВСЭ 1966 г., эти антенны не показаны; позиция 10 — не антенна, а место ее крепления. **** Gemini Agena Target — ракета-мишень «Аджена» для спутника «Джемини».

предназначена для использования в качестве спутника-цели при экспериментах по встрече с пилотируемыми спутниками «Джемини». На ракете установлен модифицированный ЖРД, допускающий многократное включение (основной двигатель) и 4 вспомогательных ЖРД, работающих на самовоспламеняющемся топливе.



Рис. 2. Спутник «Диапазон IА». 1 — антенны для приема команд и передачи телеметрических данных; 2 — передающая антенна; 3 — блок предварительной обработки данных; 4 — батарея; 5 — кварцевый генератор; 6 — один из модулей электронной аппаратуры; 7 — панель с солнечными элементами; 8 — панель с экспериментальными солнечными элементами.

Вспомогательные ЖРД предназначены в основном для сообщения ускорения находящейся в состоянии невесомости ракете «Аджена D», чтобы обеспечить забор топлива из баков для подачи его в ТНА основного двигателя, но могут также использоваться для коррекции орбитальной скорости.

Первый эксперимент по встрече предполагалось провести при запуске спутника «Джемини VI». Однако запущенная 25 окт. 1965 г. ракета «Аджена D» на орбиту не вышла. Было принято решение вместо нее использовать предварительно выведенный на орбиту спутник «Джемини VII» (см. Ежегодник БСЭ 1966 г.).

Для встречи со спутником «Джемини VIII» на орбиту была выведена ракета «Аджена D» («Аджена VIII», см. табл., № 13). После проведения экспериментов (см. описание спутника «Джемини VIII») ракета по команде с Земли была переведена на более высокую орбиту.

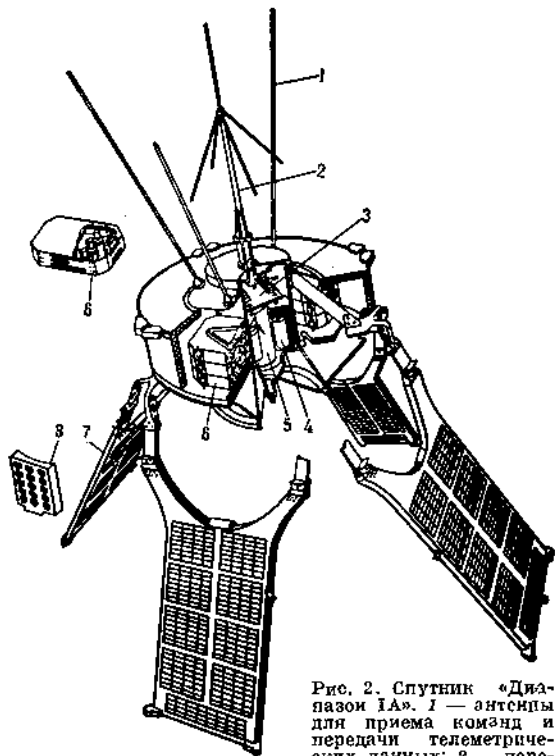
Ракету «Аджена IX» для встречи со спутником «Джемини IX» вывести на орбиту не удалось, вместо нее был использован аппарат ATDA (см. ниже).

При последующих трех запусках спутников «Джемини» для экспериментов по встрече использовались ракеты «Аджена D» (см. табл., №№ 55, 66, 88), выводимые на орбиту перед запусками этих спутников.

ATDA * (см. табл., № 32). Этот аппарат (рис. 14) собран из узлов ракеты «Аджена D» и спутника «Джемини». Специально для аппарата разработана только корпус, в котором размещаются эти узлы. Он снабжен таким же насадком для стыковки, как и «Аджена D», но, в отличие от нее, не может маневрировать на орбите (нет двигателей). В системе ориентации используются ЖРД, разработанные для системы ориентации спутника «Джемини».

«Джемини VIII» (см. табл., № 14). Основная цель запуска — встреча и стыковка на орбите с ракетой «Аджена VIII». Кроме того, был запланирован выход второго пилота в открытый космос, а также проведение 10 научных экспериментов. Расчетная продолжительность полета 70 час. 50 мин., посадка в Атлантическом ок. На борту спутника находились космонавты Нил Армстронг (командир) и Дейвид Скотт (второй пилот). Запуск спутника состоялся через 1 час. 41 мин. ** после запуска ракеты «Аджена VIII». После ряда маневров спутник перешел на орбиту ракеты, приблизился к ней на расстояние 45 м и, после кратковременного группового полета, Армстронг произвел стыковку. Через 20 мин. космонавты обнаружили вращение и потерю ориентации ***. Восстановить ориентацию и стабилизировать систему «спутник-ракета» не удалось. Пришлось срочно отсоединить спутник от ракеты и стабилизировать его с помощью двигателей системы RCS (см. Ежегодник БСЭ 1966 г.), предназначенной для ориентации спутника при входе в атмосферу, обесточив при этом систему OAMS. После этого руководители полета приняли решение произвести в седьмом витке аварийную посадку **** в запасном районе (в Тихом ок. близ о. Окинава). 17 марта спутник благополучно приводнился и космонавты были подняты на борт эсминца «Леонард Мейсон». Полет продолжался 10 час. 32 мин.

«Джемини IX» (см. табл., № 33). Основные задачи запуска: 1) встреча и стыковка на орбите с ракетой «Аджена D», 2) выход в открытый космос второго пилота на 26 час. 26 мин. для проведения различных операций, в частности маневрирования с помощью установки AMU *****, для чего космонавт должен перебраться во вспомогательный отсек (рис. 18), где хранится AMU, сесть в специальное (типа велосипедного) седло на установке, закрепить AMU на себе, подключить ее системы к скафандру и проверить, отсоединить фал от скафандра, нарастить его 30-метровым нейлоновым тросом и начать маневрирование в космосе, 3) проведение 7 научных экспериментов.

Запуск спутника был назначен на 17 мая, но ракету «Аджена D» вывести на орбиту не удалось, и запуск был отложен. Было принято решение использовать в качестве спутника-мишени аппарат ATDA. Аппарат был запущен 1 июня в 14 час. 00 мин. 02 сек. ***** Временное «окно» на этот день было с 15 час. 39 мин. до 15 час. 44 мин. 47 сек. Однако запустить спутник в это «окно» не удалось, запуск был перенесен на 3 июня («окно» с 13 час. 39 мин. до 13 час. 45 мин. 30 сек.

* Augmented Target Docking Adapter — мишень с нарощенным насадком для стыковки. ** Момент запуска спутника обусловлен так называемым временным «окном», т. е. определенным промежутком времени, в течение которого необходимо произвести запуск, чтобы обеспечить стыковку на орбите. *** Позднее выяснилось, что причиной этого было самопроизвольное включение одного из двигателей системы OAMS (см. Ежегодник БСЭ 1966 г.). **** Согласно инструкции, в случае использования системы RCS до ухода с орбиты, рекомендуется совершить аварийную посадку, поскольку перерасход топлива в этой системе может поставить под угрозу благополучное возвращение космонавтов. ***** Astronaut Manoeuvring Unit — установка, обеспечивающая маневрирование космонавта. ***** Здесь и далее время по Гринвичу.

Спутник был запущен в 13 часов 39 минут 33 секунды и в момент выхода на орбиту находился от аппарата на расстоянии ~ 1200 км. На борту спутника находились космонавты Томас Стаффорд (командир) и Юджин Сернан. Стаффорд провел ряд маневров, и спутник сблизился с аппаратом на расстояние 80 м; при сближении использовался бортовой радиолокатор. Затем начался групповой полет, во время которого спутник приближался к аппарату на расстояние 5—8 см. Стыковку осуществить не удалось, поскольку от аппарата не отделился обтекатель, прикрывающий стыковочный насадок. Сбросить обтекатель не удалось, и космонавты перевели спутник на более высокую орбиту. После этого было проведено еще два эксперимента по сближению: один с использованием ручного секстанта и выключенным радиолокатором, при втором имитировалась встреча лунной кабины с основным блоком космического корабля «Аполлон» (отсек экипажа + двигательный отсек). Эксперимент по выходу в космос начался 5 июня. Сернан надел нагрудный ранец ELSS* с размещенным в нем оборудованием системы жизнеобеспечения, присоединил к нему фал длиной 7,6 м, открыл люк, укрепил на корпусе спутника кинокамеру и снял с него держатель с ловушками метеорных частиц. Затем Сернан вышел из кабины, установил на спутнике два зеркала, облегчающие Стаффорду наблюдение за ним, и перебрался во вспомогательный отсек. Там он подключил к скафандру системы электропитания, связи и жизнеобеспечения установки АМУ и отсоединил фал. Однако при входе в тень Земли стекло шлема Сернана сильно запотело, ухудшилась также связь со Стаффордом, и последний предложил отменить эксперимент. Сернан отключил от скафандра все системы АМУ, снова подсоединил фал и вернулся в кабину, попутно сняв со спутника одно из зеркал. Эксперимент с выходом в космос продолжался 2 час. 05 мин. 6 июня спутник благополучно приводнился в Атлантическом ок. и космонавты были подняты на борт авианосца «Уосп». Полет продолжался 72 час. 21 мин. Операции по спасению впервые передавались по телевидению через связной спутник «Эрли Вёрд».

«Джемини X» (см. табл. № 56). Основные задачи запуска: 1. Встреча и стыковка с ракетой «Аджена X». 2. Перевод системы «Джемини X — Аджена X» на круговую орбиту высотой ~ 760 км. 3. Фотографирование при открытом люке. 4. Встреча с ракетой «Аджена VIII». 5. Проведение 13 научных экспериментов.

Запуск спутника состоялся 18 июля в 22 час. 20 мин. 24 сек. На борту находились космонавты Джон Янг (командир) и Майкл Коллинз. Предварительно в 20 час. 39 мин. 46 сек. была запущена ракета-носитель «Атлас-Аджена D», вторая ступень которой («Аджена X») вышла на орбиту (см. табл. № 55). В результате проведенных маневров спутник сблизился с ракетой на расстояние 12 м и некоторое время совершал с ней групповой полет. Стыковка была произведена в $T^{**} + 5$ час. 58 мин. Затем трижды включался основной двигатель ракеты «Аджена X», в результате чего система «спутник-ракета» вышла на близкую к круговой орбиту высотой ~ 394 км и оказалась на расстоянии ~ 2250 км позади ракеты «Аджена VIII» и на несколько километров ниже ее (ракета обращалась по орбите с перигеем 397 км и апогеем — 402 км). Затем с помощью вспомогательных двигателей ракеты «Аджена X» были совмещены плоскости орбит системы и ракеты «Аджена VIII». В $T + 23$ час. 27 мин. Коллинз открыл люк, высушулся по плечи и начал фотографировать. Экспери-

мент продолжался 35 мин. вместо запланированных 55 мин., т. е. оба космонавта почувствовали сильное раздражение глаз, вызванное парами гидроксида лития, которая используется для поглощения углекислого газа в системе регенерации кислорода. В $T + 44$ час. 40 мин. космонавты отсоединили спутник от ракеты «Аджена X» и после ряда маневров приблизились к ракете «Аджена VIII» на расстоянии 15 м. В $T + 48$ час. 42 мин. начался выход Коллинза в открытый космос. Выйдя из кабины, он снял с корпуса спутника держатель с ловушками метеорных частиц и передал его Янгу. Через полчаса с Земли была подана команда прекратить эксперимент (перерасходовано топливо), и Коллинз вернулся в кабину. Эксперимент продолжался 38 мин. вместо запланированных 55 мин. Спутник совершил посадку в $T + 70$ час. 46 мин. 45 сек. в 850 км к востоку от м. Кеннеди. Космонавтов доставили вертолетом на борт авианосца «Гуадалканья». Приводнение спутника и спасение космонавтов передавалось по телевидению через связной спутник «Эрли Вёрд».

«Джемини XI» (см. табл. № 67). Основные задачи запуска: 1. Встреча и стыковка с ракетой «Аджена XI» на первом витке; повторные стыковки. 2. Перевод системы «спутник-ракета» на эллиптическую орбиту с высотой апогея ~ 1400 км. 3. Выход второго пилота в открытый космос и проведение там ряда экспериментов, в частности соединение спутника и ракеты тросом (находится в специальном «кармане» на ракете и одним концом прикреплен к ней), испытание универсального инструмента и выполнение маневров с помощью ручного реактивного устройства. 4. Фотографирование и другие эксперименты при открытом люке в течение 140 мин. 5. Групповой полет соединенных тросом спутника и ракеты. 6. Проведение 12 научных экспериментов.

Намеченный на 9 сентября запуск спутника дважды откладывался и состоялся 12 сентября. В 13 час. 05 мин. 02 сек. стартовала ракета-носитель «Атлас-Аджена D», вторая ступень которой вышла на орбиту (см. табл. № 66). В этот день «окно» для запуска составляло всего 2 сек. Ракета «Титан II» со спутником стартовала в 14 час. 42 мин. 29,5 сек. На борту спутника находились космонавты Чарльз Конрад (командир) и Ричард Гордон. В момент выхода спутника на орбиту ракета «Аджена XI» находилась впереди него на угловом расстоянии $3,43^\circ$. В $T + 30$ мин. космонавты начали маневры по сближению и в $T + 94$ мин. Конрад произвел стыковку. В $T + 2$ часа 10 мин. спутник был отсоединен от ракеты, а в $T + 3$ часа 10 мин. Гордон произвел повторную стыковку. Позже каждый из космонавтов осуществил еще по одной стыковке. В $T + 23$ час. 56 мин. Гордон открыл люк, встал на кресло и, высунувшись из люка, снял с корпуса спутника контейнер со стопкой ядерных импульсий (исследование радиации) и передал их Конраду, установил на спутнике кинокамеру и вышел в открытый космос. Гордон сильно испотел, пот залил ему лицо, мешая видеть, и Конрад приказал ему вернуться. Эксперимент по выходу в космос длился 44 мин. вместо 107 мин. по программе. До возвращения в кабину Гордон успел закрепить свободный конец троса на направляющем штыре (см. Ежегодник БСЭ 1966 г., рис. 14, поз. 11), который при стыковке входит в специальную прорезь на стыковочном насадке ракеты и обеспечивает правильную стыковку. От испытаний универсального инструмента пришлось отказаться. В $T + 40$ час. 31 мин. начался эксперимент по переводу системы «спутник-ракета» на эллиптическую орбиту: сначала включились два вспомогательных двигателя ракеты «Аджены XI», затем основной и система перешла на орбиту с перигеем 289 км и апогеем —

* Extravehicular Life Support System — внекорабельная система жизнеобеспечения. ** T — момент старта.

1370 км. В апогее космонавты сделали несколько цветных снимков Земли. По завершении двух витков спутник был переведен на орбиту с перигеем 288 км и апогеем 304 км. В Т + 46 час. 07 мин. начался эксперимент по фотографированию при открытом люке, который продолжался 128 мин. В Т + 49 час. 47 мин. космонавты вывели спутник из зацепления с ракетой, включили двигатели спутника, и связанные 30-метровым тросом спутник и ракета начали вращаться (~ 55 град/мин) относительно общего центра масс, создавалась искусственная сила тяжести (0,0002 g). В Т + 53 час. был отстрелян штырь с прикрепленным к нему тросом, и эксперимент прекратился. В Т + 64 час. 27 мин. космонавты начали второй, не предусмотренный программой, эксперимент по встрече с ракетой «Аджена XII»: спутник приблизился к ракете на 12 м и некоторое время совершал с ней групповой полет. Спутник приводнился в Атлантическом ок. 15 сентября, космонавты были доставлены вертолетом на борт авианосца «Гуам». Полет продолжался 71 час. 17 мин.

«Джемни XII» (см. табл., № 89). Основные задачи полета, рассчитанного на 4 суток: 1. Встреча на орбите и стыковка (на третьем витке) с ракетой «Аджена XII»; 2. Перевод системы «спутник-ракета» на орбиту с апогеем 740 км; 3. Проведение экспериментов при открытом люке; 4. Выход второго пилота в открытый космос для проведения различных операций; 5. Проведение эксперимента по гравитационной стабилизации спутника и ракеты, соединенных 30-метровым тросом; 6. Проведение научных экспериментов; 7. Вход в атмосферу и спуск на Землю с выполнением маневров в автоматическом режиме.

Намеченный на 9 ноября запуск спутника дважды откладывался и состоялся только 11 ноября. В 19 час. 08 мин. стартовала ракета-носитель «Атлас-Аджена D», вторая ступень которой вышла на орбиту (см. табл., № 88). Ракета «Титан II» со спутником стартовала в 20 час. 46 мин. На борту спутника находились космонавты Джеймс Ловелл (командир) и Эдвин Олдрин. На третьем витке была осуществлена стыковка спутника с ракетой. Этот эксперимент был повторен дважды. От перехода на орбиту с апогеем 740 км пришлось отказаться в связи с неисправностью основного двигателя ракеты «Аджена XII», система «спутник-ракета» с помощью вспомогательных двигателей перешла на орбиту с перигеем 296 км и апогеем 345 км, с которой фотографировалось солнечное затмение. В Т + 19 час. 29 мин. Олдрин открыл люк, высунулся из него по плечи и провел ряд экспериментов, в частности, укрепил кинокамеру на вспомогательном отсеке, производил фотографирование. Люк был закрыт в Т + 21 час. 58 мин. 12 ноября был проведен эксперимент по использованию самолета типа ARIA (предназначен для связи с космическим кораблем «Аполлон») для связи между Координационным центром МСС и спутником. 13 ноября вышли из строя один блок топливных элементов и два бортовых двигателя. В Т + 42 час. 46 мин. начался эксперимент по выходу в открытый космос. Выйдя из кабины, Олдрин соединил ракету и спутник тросом, затем перешел к вспомогательному отсеку и провел там предусмотренные программой операции. На время пребывания в тени Земли он укрылся во вспомогательном отсеке. После выхода из тени Олдрин переместился к передней части корпуса спутника, провел ряд операций, снял держатель с ловушками метеорных частиц и микроорганизмов, вернувшись с ним в кабину и закрыл люк. В Т + 47 час. 18 мин. спутник был выведен из зацепления с ракетой и начался эксперимент по гравитационной стабилизации спутника и ракеты, соединенных тросом. В Т + 51 час. 51 мин. эксперимент был пре-

кращен (направляющий штырь с надетым на него тросом был отстрелян). В Т + 66 час. люк был снова открыт. Олдрин, стоя на кресле, фотографировал звезды и восход Солнца в ультрафиолетовых лучах, проводил эксперименты по использованию ручных навигационных приборов. Люк был закрыт через 59 мин. Позже вышли из строя еще два бортовых двигателя и один блок топливных элементов. Стабилизация спутника обеспечивалась исправными двигателями, но при этом расходовалось много топлива. Для экономии топлива и электроэнергии пришлось на некоторое время выключить все двигатели. Спутник благополучно приводнился в Атлантическом ок. в Т + 94 час. 34 мин. 31 сек., и космонавты были доставлены вертолетом на борт авианосца «Уосп». Этим запуском были завершены работы по программе «Джемни».

Космические аппараты

В 1966 г. в США запущены 5 космических аппаратов: два — типа «Сервейер», два — типа «Лунар орбитер» и один — типа «Пионер». Разрабатываются под руководством NASA.

Программа «Сервейер». Основное назначение космических аппаратов «Сервейер» — исследование участка лунной поверхности, ограниченной координатами 5° с. ш., 5° ю. ш., 45° з. д., 45° в. д., который намечается для посадки лунной кабины космического корабля Аполлон. Программой предусматривалось запустить 7 экспериментальных аппаратов Сервейер (SC-1 SC-7)*, предназначенных в основном для отработки мягкой посадки и получения телевизионных изображений поверхности Луны. В 1966 г. запущены два аппарата. После экспериментальных планировалось запустить три отработанных аппарата, оснащенных научными приборами для исследования Луны. Однако 14 декабря NASA объявило, что эти аппараты создаваться не будут и для выполнения программы будет достаточно оставшихся пяти экспериментальных аппаратов. Высота аппаратов — 3 м, диаметр опорной вокруг опор посадочного шасси окружности — 4,27 м. Аппараты запускаются с мыса Кеннеди ракетами-носителями «Атлас-Кентавр», схема полета показана на рис. 3.

«Сервейер I» («Сервейер А»). Основные задачи полета — испытания ракеты-носителя; систем, обеспечивающих коррекцию траектории; системы мягкой посадки на Луну; а также системы связи с аппаратом. Вес аппарата (рис. 16) при старте составлял 995 кг, после посадки на Луну (т. е. после отделения тормозного РДТТ и выработки запасов топлива для верньерных ЖРД и сжатого азота для управляющих реактивных сопел) — 283 кг. На каркасе аппарата, изготовленного из алюминиевых труб, смонтированы: две конические всенаправленные антенны на стержнях длиной 1,4 м, которые разворачиваются после выхода аппарата на траекторию полета к Луне; мачта, на которой монтируются остроуправленная антенна и панель с солнечными элементами; два контейнера (А и В) с электронным оборудованием. В контейнере А размещены два приемника, два передатчика, основная батарея и различное оборудование системы электропитания, в контейнере В — декодирующее устройство и другое оборудование командной системы; тормозной РДТТ тягой 3,6—4,5 т (зависит от температуры топливного заряда). Вес снаряженного двигателя 624,6 кг, снаряженного ~ 64 кг; три верньерных ЖРД с регулируемой тягой (14—47 кг), работающих на самовоспламеняющемся топливе; трехножное посадочное шасси

* До выхода на орбиту эти аппараты называются «Сервейер А»... «Сервейер В».

с алюминиевыми опорами сотовой конструкции; амортизационные блоки сотовой конструкции, которые в момент посадки разрушаются.

Энергетическое оборудование — 3960 солнечных элементов (89 *вт*), смонтированных на панели и две серебряно-цинковые батареи: основная (3800 *вт-час*), под-



Рис. 3. Траектория полета космических аппаратов «Сервейер». 1 — запуск; 2 — вывод на траекторию полета к Луне; 3 — захват аппарата станцией слежения системы DSN (DSIF); 4 — ориентация относительно Солнца; 5 — захват звезды Канопус (примерно через 6 час. после запуска); 6 — коррекция траектории (примерно через 15 час. после запуска); 7 — вторичная ориентация на солнце и захват звезды Канопус; 8 — маневры на участке подлета перед включением тормозного РДТТ; 9 — включение тормозного РДТТ (примерно за 30 мин. до посадки); 10 — выключение тормозного РДТТ (~10,5 км от Луны) и спуск с использованием верньерных ЖРД; 11 — мягкая посадка на Луну.

заряжаемая солнечными элементами, и вспомогательная (800—1000 *вт-час*). Ориентацию панели на Солнце обеспечивает специальное устройство ASPP. *

Радиооборудование — два присланика (один запасной), два передатчика (один запасной), две всенаправленные и одна остронаправленная антенны. Рабочая частота передатчиков 2295 *Мгц*. Скорость передачи 17,2; 137,5; 550; 1100 или 4400 двоичных единиц в сек.

Система ориентации и управления полетом — основной и вспомогательный солнечные датчики, датчик звезды Канопус, инерциальный блок, радиолокатор AMR ** (установлен перед соплом тормозного РДТТ и после его включения отбрасывается струей газов), радиолокационный альтиметр, доплеровский радиолокатор, управляющие реактивные сопла системы ориентации (работают на сжатом азоте, установлены попарно на «ногах» шасси) и программно-временное устройство.

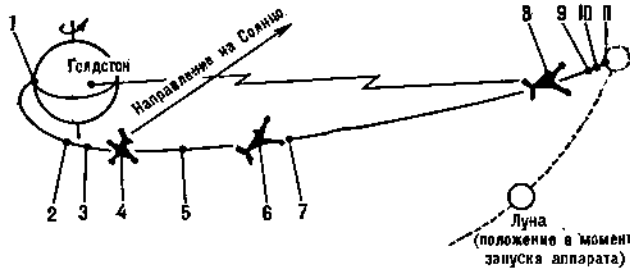
Панорамная телевизионная камера предназначена для получения изображений после посадки на Луну. Круговое горизонтальное сканирование обеспечивается поворотом головки камеры, вертикальное — подвижным зеркалом. Передача на Землю изображений с разверткой 200 строк ведется с помощью всенаправленной антенны, с разверткой 600 строк — остронаправленной антенны. Помимо панорамной на аппарате установлена подлетная камера, однако ее включение не планировалось.

Слежение за аппаратом осуществляли 4 станции в системе DSN*** (DSIF) «Пионер» и «Марс» в Голдстоуне (шт. Калифорния), в Йоханнесбурге (ЮАР), в Тидбинбилла близ Канберры (Австралия). Информация от этих станций поступала в координационно-вычислительный Центр в Пасадене (шт. Калифорния).

Ракета-послитель «Атлас-Кентавр» (запуск AC-10****) с космическим аппаратом была запущена 30 мая

* Antenna Solar Panel Positioner — установщик антенны и панели с солнечными элементами. ** Altitude Marking Radar — радиолокатор, регистрирующий высоту. *** Deep Space Network — сеть (станций слежения) дальнего космоса. **** Первая ракета, предназначенная для доставки космического аппарата на Луну. О запусках экспериментальных ракет см. в разделе ИСЗ.

в 14 час. 41 мин. 09 сек. Скорость аппарата в момент отделения от второй ступени составляла 10555 *м/сек*. Коррекция траектории была проведена 31 мая с помощью верньерных двигателей. За 34 мин. до расчетного времени включения тормозного РДТТ началась ориентация аппарата, ось РДТТ была совмещена с вектором скорости. РДТТ и верньерные ЖРД работали в соответствии с программой, вертикальная составляющая скорости к моменту посадки составляла 3—3,6 *м/сек*. Аппарат совершил посадку на Луне 2 июня в 6 час. 17 мин. 37 сек. в Океане Бурь в точке с координатами 2,49° ю. ш. и 43,32° з. д. После посадки началась передача на Землю изображений сначала с разверткой 200 строк, затем, после ориентации (с помощью установщика ASPP) остронаправленной антенны на Землю, — с разверткой 600 строк. Передача велась со 2 до 8 июня ежедневно в те периоды (9—10 час.), когда аппарат находился в зоне видимости станции сложения «Пионер». Лунный терминатор прошел через место посадки аппарата 14 июня в 15 час. 39 мин. (начался ночной период), передача изображений прекратилась в 16 час. 18 мин. До этого момента на Земле было получено 10388 изображений, а на аппарат передано ~ 100000 команд. Последняя телеметрическая информация от аппарата была получена 16 июня в 20 час. 30 мин. После этого все оборудование аппарата было выключено за исключением двух приемников. Установить связь с аппаратом удалось 6 июля, а 14 июля она внезапно прекратилась. За это время было получено еще 849 изображений.

В конце июля все работы, связанные с аппаратом «Сервейер I», были официально прекращены. Однако, как сообщило агентство ЮПИ, 6 января 1967 г. с аппаратом был проведен 12-часовой сеанс связи.

«Сервейер II» («Сервейер В»). По назначению и устройству аналогичен аппарату «Сервейер I». Должен был совершить мягкую посадку в районе Sinus Medii. Через несколько часов после посадки и передачи первых изображений (развертка 200 строк) включаются верньерные ЖРД, чтобы несколько сместить аппарат и произвести затем съемку места посадки. После этого подается команда на передачу изображений с разверткой 600 строк. Ракета «Атлас-Кентавр» (запуск AC-11) с космическим аппаратом была запущена 20 сентября в 12 час. 32 мин. Через 16 часов, когда аппарат находился в ~ 163 тыс. км от Земли, была предпринята попытка провести коррекцию траектории. Однако один из трех верньерных ЖРД не включился, и аппарат начал беспорядочно вращаться. Попытки стабилизировать аппарат с помощью системы ориентации окончились неудачей. 22 сентября с этой целью был включен тормозной РДТТ, который несколько снизил скорость вращения. Однако через 30 сек. связь с аппаратом была потеряна. Полагают, что аппарат упал на Луну 23 сентября в 3 час. 18 мин. в районе, расположенном к юго-востоку от кратера Коперник.

Программа «Лунар орбитер». (LOPP *). Предусматривает запуски (с трехмесячными интервалами) пяти космических аппаратов «Лунар-орбитер». Основное назначение аппаратов — фотографирование с орбиты участков поверхности Луны с целью определения их пригодности для посадки лунной кабины космического корабля «Аполлон», а также отработка системы вывода аппаратов на селеноцентрическую орбиту.

«Лунар орбитер I» («Лунар орбитер А»). При запуске, кроме основной задачи, предусматривалось проведение исследований радиационной и метеорной обстановки у Луны и изучение ее гравитационного поля. Вес аппарата (рис. 4) 386 кг, высота 1,68 м, размах по антеннам 5,61 м, по панелям с солнечными

* Lunar Orbital Photographic Project — проект лунного орбитального аппарата с фотооборудованием.

элементами — 3,96 м. На борту аппарата смонтированы: двухкамерная фотоустановка (съемка произво-



Рис. 4. Космический аппарат «Лунар орбитер 1». 1 — теплозащитный экран; 2 — солнечный датчик грубой ориентации; 3 — бак окислителя; 4 — несущая конструкция; 5 — детектор метеорных частиц; 6 — программно-временное устройство; 7 — всенаправленная антенна; 8 — датчик звезды Канопус; 9 — инерциальный блок; 10 — фотоустановка; 11 — платформа для монтажа оборудования; 12 — панель с солнечными элементами; 13 — объективы камер; 14 — теплоизолирующая крышка объективов; 15 — остроуправляемая антенна; 16 — бак горючего; 17 — управляющие реактивные сопла системы ориентации; 18 — бортовой ЖРД; 19 — привод антенны; 20 — усилитель на ЛБВ; 21 — декодирующее устройство; 22 — кодирующее устройство и мультиплексер; 23 — аккумуляторная батарея; 24 — передатчик; 25 — оборудование энергетической системы.

дится одновременно обсьми камерами; при съемке с номинальной высоты — 46 км, камера 1 обеспечивает разрешающую способность 8 м, камера 2—1 м); энергетическая установка, включающая 10856 солнечных элементов (330 вт), и аккумуляторную батарею (12 а-час); система ориентации и стабилизации, включающая инерциальный блок (3 гироскопа), солнечные датчики, датчики звезды Канопус и управляющие реактивные сопла, работающие на сжатом азоте; бортовой ЖРД тягой 45 кг (на самовоспламеняющемся топливе), предназначенный для коррекции траектории на ее среднем участке, вывода аппарата на селеноцентрическую орбиту и перевода с одной селеноцентрической орбиты на другую; программно-временное устройство (ПВУ), куда вводятся команды с Земли (ПВУ должно использоваться во время полета аппарата над невидимой стороной Луны); два передатчика: один мощностью 0,5 вт, другой — 10 вт; всенаправленная антенна для приема команд, траекторных измерений и передачи телеметрических данных; остроуправляемая антенна (ширина диаграммы направленности 10°) для передачи изображений.

Ракета-носитель «Атлас-Аджена D» была запущена 10 августа в 19 час. 26 мин., вторая ступень с аппаратом вышла на промежуточную геоцентрическую круговую орбиту высотой 185 км и обращалась по ней

28 мин., затем ее двигатель был включен вторично и она, выведя аппарат на траекторию полета к Луне, отделилась. Первая коррекция была проведена 11 августа, от второй коррекции отказались. 14 августа с помощью бортового ЖРД аппарат вышел на селеноцентрическую орбиту с периселением 188 км, апоселением — 1865 км и наклоном к плоскости лунного экватора 12,20°; период обращения 217,2 мин. 18 августа началось фотографирование полосы лунной поверхности шириной ~ 150 км. Съемка производилась в период прохождения периселения, было сделано 20 пар снимков, которые передавались на Землю с 18 по 21 августа. 21 августа был снова включен бортовой ЖРД, и аппарат перешел на расчетную орбиту с периселением 58 км, апоселением 1847 км и наклоном 12,32°. 22 августа проводилось фотографирование участков лунной поверхности. Вследствие неисправности устройства для компенсации сдвига изображений снимки, сделанные с помощью камеры 2, получились смазанными. 25 августа бортовой ЖРД был включен снова и перевел аппарат на орбиту с периселением 39,6 км. Съемка с меньшей высоты, однако, не улучшила качество снимков. Фотографирование закончилось 29 августа, было сделано 215 пар снимков. Помимо снимков лунной поверхности, на Землю были переданы также два снимка Земли, сделанные 23 и 24 августа. Согласно расчетам, аппарат примерно через полгода должен был упасть на Луну, а до этого момента слежение за ним и прием от него телеметрической информации должны продолжаться. Однако 29 октября по команде с Земли был включен бортовой ЖРД, аппарат сошел с орбиты и, согласно расчетам, упал на невидимую сторону Луны. Сообщалось, что это было сделано для того, чтобы поступающие от него сигналы не помешали связи с аппаратом «Лунар орбитер В», запуск которого был запланирован на 6—12 декабря.

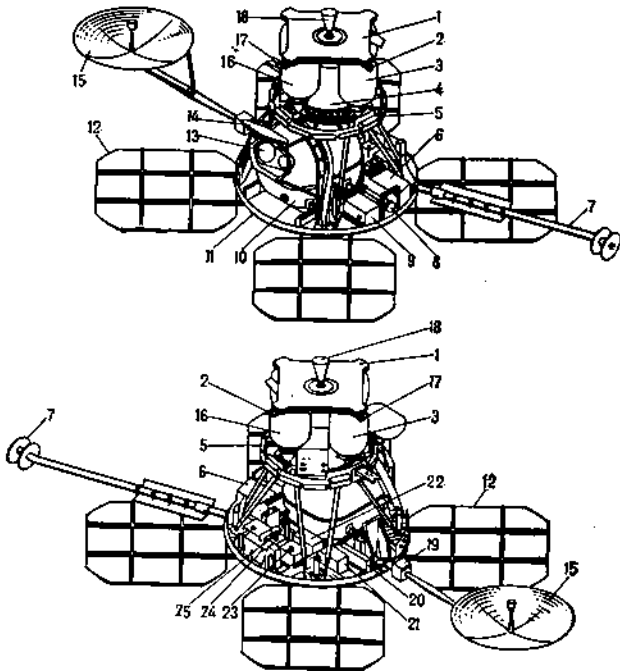
«Лунар орбитер II» («Лунар орбитер В»). По назначению и устройству аналогичен аппарату «Лунар орбитер I», за исключением нескольких незначительных изменений, учитывающих опыт, полученный при первом полете; в частности, модифицировано устройство для компенсации сдвига изображения. Ракета-носитель «Атлас-Аджена D» была запущена 6 ноября в 23 час. 21 мин., ее вторая ступень с аппаратом вышла на круговую геоцентрическую орбиту высотой ~ 180 км и обращалась по ней 11,5 мин., затем двигатель ступени был включен вторично, она вместе с аппаратом вышла на траекторию полета к Луне ($V = 10912$ м/сек) и отделилась; на аппарате развернулись антенны и панели с солнечными элементами. Для слежения за аппаратом использовались станции системы DSIF*. На основании результатов траекторных измерений было решено провести только одну коррекцию траектории, которая и была выполнена 8 ноября. 10 ноября в 20 час. 26 мин. был включен бортовой ЖРД, который снизил скорость аппарата до 1,2 км/сек и вывел его на селеноцентрическую орбиту с периселением ~ 210 км, и апоселением ~ 1850 км.

15 ноября бортовой двигатель был включен снова и перевел аппарат на орбиту с периселением ~ 46 км, апоселением 1858 км и наклоном к плоскости лунного экватора 11,88°; период обращения 208,5 мин. В этот день было зарегистрировано столкновение с метеорной частицей**. 18 ноября началось фотографирование и были получены снимки всех 13 намеченных участков лунной поверхности. Дополнительно были сфотографированы некоторые другие участки, а также южная часть обратной стороны Луны. Всего

* Deep Space Instrumentation Facility — приборное оборудование для дальнего космоса. ** Отмечается, что «Лунар Орбитер II» — первый американский космический аппарат, зарегистрировавший такое столкновение.



Рис. 5. Спутник ESSA-1. Рис. 6. Спутник OV-3. Рис. 7. Спутник «Эксплорер XXXII». 1 — масс-спектрометр нейтральных частиц; 2 — стыв днаща в обечайки корпуса; 3 — отверстие для шланга системы продувки; 4 — штырь электростатического аиода; 5 — штырь турникетной антенны; 6 — солнечные датчики и датчики направления на Луну; 7 — отверстие для шланга системы наддува; 8 — инфракрасный датчик аземного горизонта; 9 — солнечные элементы. Рис. 8. Спутник GGS. Рис. 9. Спутник ORS-2. а — до монтажа панелей с солнечными элементами; б — после монтажа панелей. Рис. 10. «Магазин» со спутниками для военной системы связи IUCSP. Рис. 11. Спутник для военной системы связи IUCSP. 1 — приемно-передающая антенна; 2 — фильтр в передающем устройстве; 3 — переключатель волновода; 4 — смеситель в передающем устройстве; 5 — усилитель промежуточной частоты; 6 — сопло для раскрутки спутника; 7 — умножитель частоты (в 11 раз); 8 — баллон со сжатым азотом; 9 — антенна телеметрического передатчика; 10 — панель для монтажа электронного оборудования; 11 — усилитель на ЛВВ; 12 — солнечные элементы; 13 — элемент конструкции. Рис. 12. Спутник ATS-1 (ATS-B). Рис. 13. Ракета «Аджена D» (GAT). 1 — основной двигатель; 2 — сопло системы ориентации; 3 — баллоны со сжатым азотом для сопел (2); 4 — вспомогательный двигатель; 5 — корпус ракеты; 6 — датчик горизонта; 7 — стыковочный насадок. Рис. 14. Аппарат ATDA в полете (снимок из кабели спутника «Джемини IX»). 1 — отсек батарей; 2 — отсеи двигателей системы ориентации; 3 — отсек электронного оборудования; 4 — держатель с ловушками; 5 — дипольная антенна радиолокационного ответчика; 6 — обтекатели, прикрывающие сварные болты; 7 — секции носового об-



текатели; 8 — стыковочный насадок; 9 — крепления на бандаже (10); 10 — бандаж, стигивающий секции обтекателя; 11 — пружинные устройства для отбрасывания секций обтекателя. Рис. 15. Спутник «Лэни Бёрд I». Рис. 16. Космический аппарат «Сернейер I». 1 — панель с солнечными элементами; 2 — остроуправленная антенна; 3 — датчик звезды Канопус; 4 — панорамная телевизионная камера; 5 — всенаправленная антенна; 6 — баллон с гелием для подачи топлива в верхнерые двигатели; 7 — вспомогательная батарея; 8 — баллон со сжатым азотом для управляющих реактивных сопел системы ориентации; 9 — тормозной РДТТ; 10 — антенна радиолокатора АМР; 11 — опора посадочного шасси; 12 — верхнерый ЖРД; 13 — антенна доплеровского радиолокатора; 14 — контейнер с электронным оборудованием. Рис. 17. Космический аппарат «Пионер VII» (технологический разъем). 1 — антенна с низким коэффициентом усиления; 2 — антенна с высоким коэффициентом усиления; 3 — магнитометр; 4 — элемент крепления антенны 2; 5 — солнечный датчик; 6 — конструкция для крепления солнечных датчиков; 7 — солнечный датчик; 8 — антенна; 9 — монтажная полка; 10 — управляющее реактивное сопло; 11 — жалюзи; 12 — баллон со сжатым азотом; 13 — конструкция для крепления к ракете; 14 — элемент крепления; 15 — солнечные элементы; 16, 17, 21 — солнечные датчики; 18 — теплозащитный экран; 19 — устройство для демпфирования либрации; 20 — корпус аппарата; 22 — дноше корпуса (с теплозащитной). Рис. 18. Выход космонавта в открытый космос. А. Космонавт открывает люк и переносит в кабину держатель с ловушками. Б. Космонавт, кольнуясь поручнями, перемещается к вспомогательному отсеку спутника. В. Космонавт закрепляется в «седле» рацовой установки АМУ. 1 — крышка люка; 2 — держатель с ловушками; 3 — поручень; 4 — установка АМУ; 5 — фал.

Искусственные спутники земли, выведенные на орбиты в 1966 г.

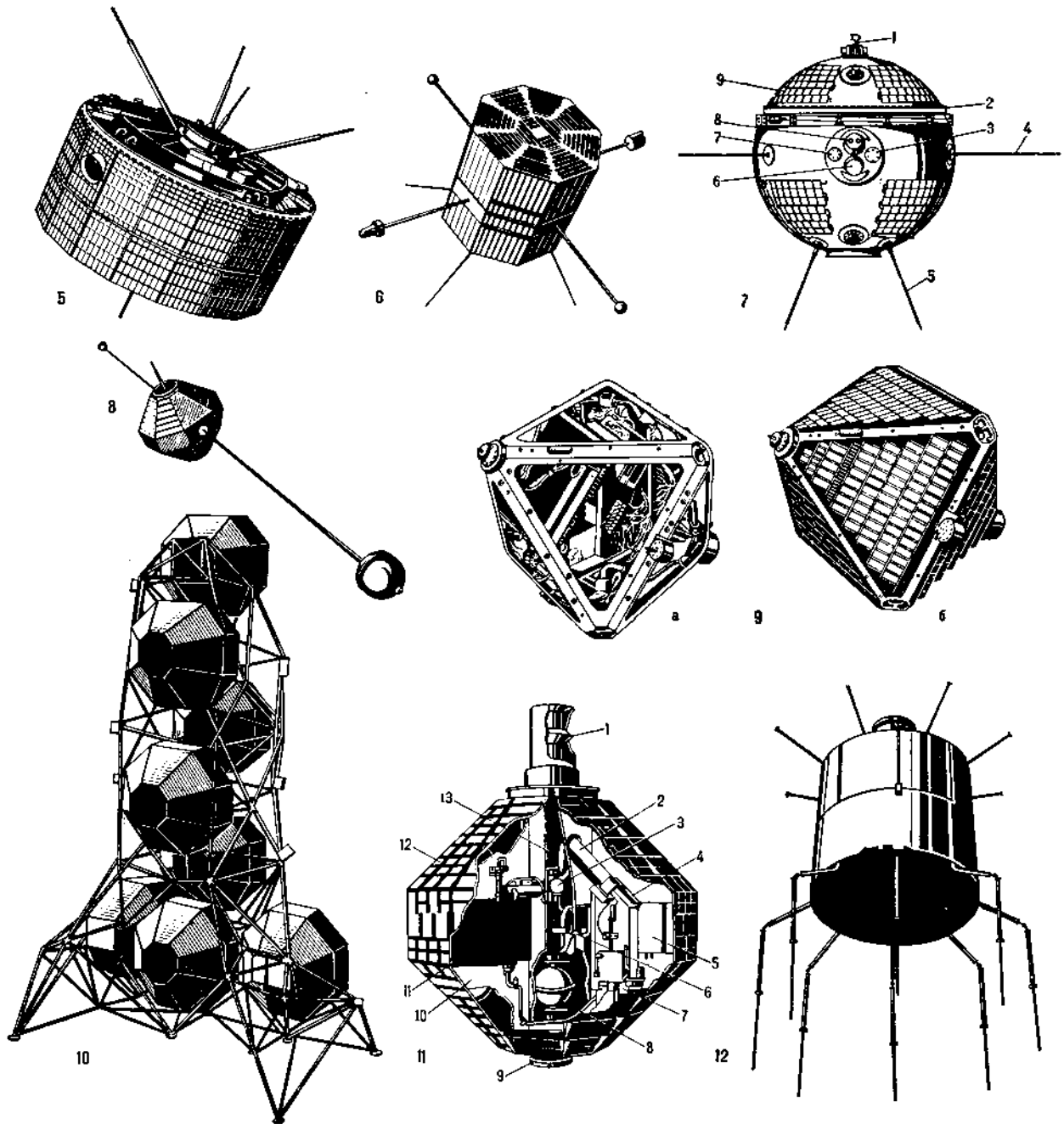
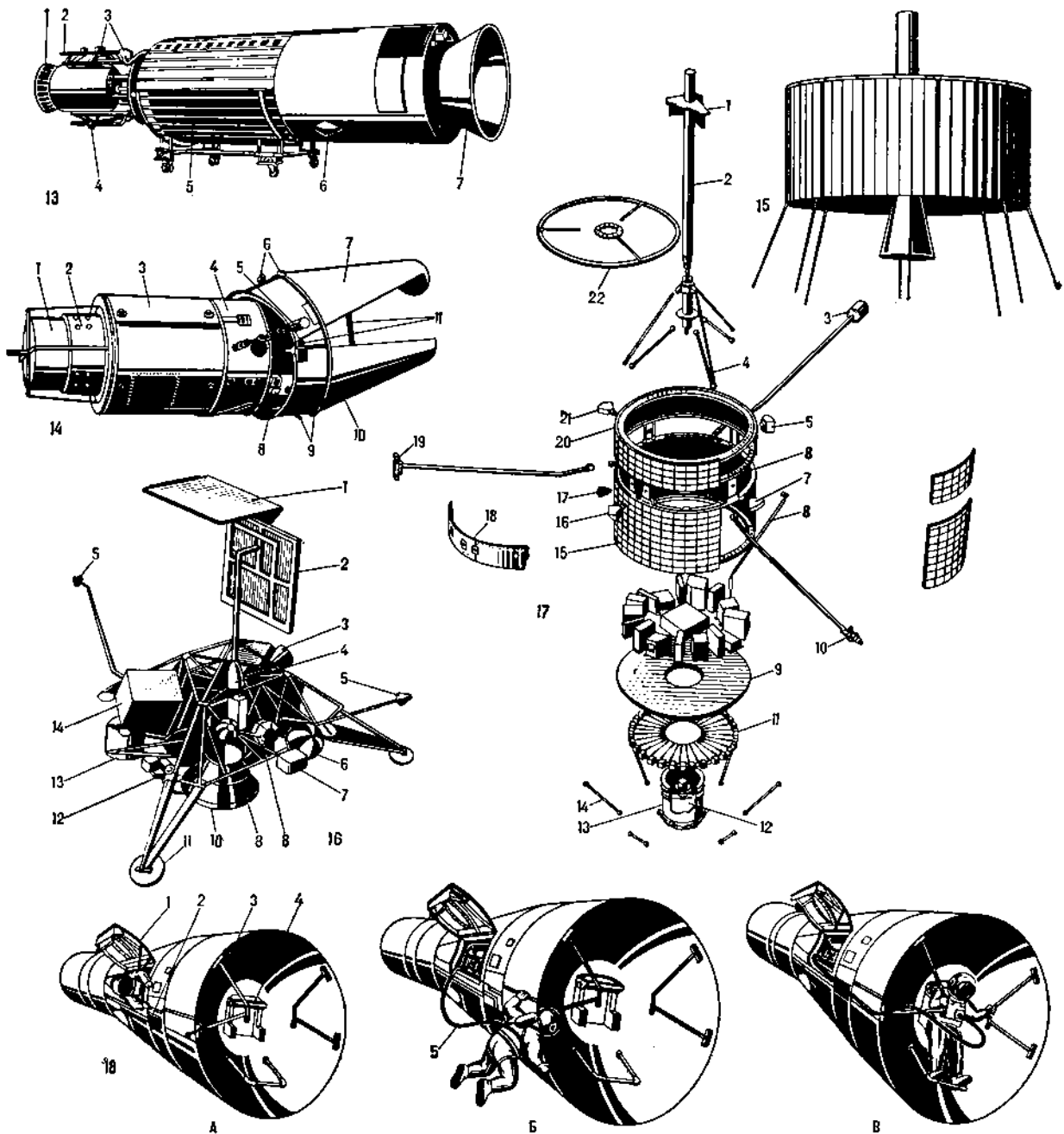
№№ пп.	Название спутника	Ракета-носитель	Дата за-пуска	Вес спутни-ка, кг	Элементы начальной орбиты			Началь-ный период обраще-ния, мин	
					перигей, км	апог-гей, км	наклоне-ние к пло-скости эк-ватора, град		
1	Секретный	«Атлас-Аджена D»	19.01	...	150	269	93,86	88,72	
2	Секретный	«Скаут»	25.01	...	148	196	93,80	87,60	
3	Секретный	«Торал-Аджена D»	02.02	...	861	1215	89,78	105,99	
4	Секретный	«Тор-Дельта»	03.02	138	185	428	75,05	90,64	
5	ESSA-I («Тирос-XI»)	«Торал-Аджена D»	09.02	...	702	845	97,91	100,35	
6	Секретный	«Атлас-Аджена D»	509	512	82,09	94,83	
7	Секретный	«Атлас-Аджена D»	15.02	...	148	293	96,54	89,00	
8	Секретный	«Атлас-Аджена D»	118	256	96,48	88,10	
9	Секретный	«Атлас-Аджена D»	148	214	96,50	88,60	
10	«Диапазон IA»	«Дивант»	17.02	49	501	2736	34,04	118,51	
11	ESSA*	«Торал-Дельта»	28.02	138	1356	1418	104,00	113,37	
12	Секретный	«Торал-Аджена D»	09.03	...	177	433	75,03	90,59	
13	«Аджена VIII»	«Атлас-Аджена D»	16.03	3175	283	288	28,88	90,20	
14	«Джемини VIII»	«Титан II» (запуск GT-8)	16.03	3630	159	266	28,91	88,60	
15	Секретный	«Атлас-Аджена D»	18.03	...	163	307	100,95	89,30	
16	Секретный	«Скаут»	137	235	100,90	88,20	
17	Секретный	«Скаут»	26.03	...	892	1128	89,73	105,37	
18	OV-1-4	«Атлас D»	30.03	87,50	877	1011	144,53	103,85	
19	OV-1-5	«Атлас D»	30.03	105,2	996	1048	144,66	105,48	
20	Секретный	«Тор-Алтар»	31.03	...	632	932	98,60	100,56	
21	Секретный	«Тор-Аджена»	07.04	...	193	312	75,06	89,56	
22	«Сервейер» (Модель)	«Атлас-Кентавр» (запуск AC-8)	08.04	785	174	333	30,71	89,50	
23	ОАО-I	«Атлас-Аджена»	08.04	1769	792	806	35,03	100,71	
24	Секретный	«Атлас-Аджена»	19.04	...	145	398	116,95	89,94	
25	OV-3-1	«Скаут»	22.04	69	351	5736	82,47	151,81	
26	Секретный	«Атлас-Аджена D»	14.05	...	134	357	110,55	89,40	
27	Секретный	«Торал-Аджена B»	15.05	408	518	558	109,94	95,39	
28	«Нимбус-II»	«Скаут»	19.05	...	861	980	90,00	103,48	
29	Секретный	«Торал-Аджена D»	24.05	...	174	253	66,02	88,75	
30	Секретный	«Тор-Дельта»	25.05	225	283	2720	64,66	116,03	
31	«Эксплорер XXXII» (AE-B)	«Атлас D»	01.06	794	298	300	28,88	90,50	
32	ATDA	«Титан II» (запуск GT-9)	03.06	3680	270	277	28,86	89,80	
33	«Джемини IX»	«Атлас-Аджена D»	03.06	...	145	288	87,02	88,80	
34	Секретный	«Атлас-Аджена D»	121	321	87,00	88,30	
35	Секретный	«Атлас-Аджена B»	07.06	515	288	121344	30,90	2907,84	
36	OGO-III	«Атлас-Аджена B»	165	3550	90,04	124,30	
37	Секретный	«Атлас-Аджена D»	09.06	18,1	171	3631	90,05	125,02	
38	«Секор VI» (EGRS-VI)	«Атлас-Аджена D»	5,4	177	3594	90,02	124,70
39	ORS-2 (ERS-16)	«Скаут»	10.06	81,6	642	4731	40,50	142,98	
40	OV-3-4	«Скаут»	47,2	33661	0,104	1384,20	
41	GGTS	«Титан III (4-й запуск)»	16.06	45,4	33673	33677	0,086	1334,66	
42	IDCSP-1	«Титан III (4-й запуск)»	45,4	33677	0,081	1335,30	
43	IDCSP-2	«Титан III (4-й запуск)»	45,4	33687	0,121	1336,50	
44	IDCSP-3	«Титан III (4-й запуск)»	45,4	33704	0,183	1338,60	
45	IDCSP-4	«Титан III (4-й запуск)»	45,4	33703	0,042	1340,90	
46	IDCSP-5	«Титан III (4-й запуск)»	45,4	33721	0,058	1344,00	
47	IDCSP-6	«Титан III (4-й запуск)»	45,4	33723	0,040	1347,60	
48	IDCSP-7	«Титан III (4-й запуск)»	45,4	33723	0,040	1347,60	
49	Секретный	«Торал-Аджена D»	24.06	...	208	286	80,08	89,45	
50	«Парос I»	«Торал-Аджена D»	24.06	56,7	4233	4260	87,17	181,46	
51	«Эксплорер XXXIII» (IMP-D)	«Торал-Дельта»	01.07	93,4*	30532	494230	29,00	19488	
52	«Сатурн SA-203»	«Сатурн IB»	05.07	26550*	183	212	31,88	88,31	
53	Секретный	«Атлас-Аджена D»	12.07	...	137	236	95,52	88,25	
54	OV-1-8	«Атлас D»	14.07	33,6*	998	1013	144,27	105,12	
55	«Аджена X»	«Атлас-Аджена D»	15.07	3260	290	296	28,85	90,28	
56	«Джемини X»	«Титан II» (запуск GT-10)	13.07	3760	165	274	28,85	88,80	
57	Секретный	«Титан IIIB» (1-й запуск)	29.07	...	158	250	94,12	88,58	
58	OV-3-3	«Скаут»	04.08	75	360	4492	81,44	137,01	
59	Секретный	«Торал-Аджена D»	09.08	...	194	287	100,12	89,35	
60	Секретный	«Атлас-Аджена D»	16.08	...	146	358	93,24	89,58	
61	Секретный	«Атлас-Аджена D»	18.08	...	510	525	93,17	94,99	
62	Секретный	«Скаут»	1056	1104	88,86	106,85	
63	Секретный	«Атлас-Аджена D»	19.08	20,4	3680	3700	90,07	167,59	
64	«Секор VII» (EGRS-VII)	«Атлас-Аджена D»	3680	3700	90,11	167,58	
65	ORS-I (ERS-15)	«Атлас-Аджена D»	12.09	5,0	3670	3702	90,11	167,56	
66	«Аджена XI»	«Титан II» (запуск GT-11)	12.09	3800	289	298	28,83	90,30	
67	«Джемини XI»	«Титан II» (запуск GT-11)	12.09	...	161	280	28,83	88,76	
68	Секретный	«Тор-Бёрнер 2»	16.09	...	705	891	98,46	100,86	
69	Секретный	«Атлас-Аджена D»	16.09	...	148	333	93,93	89,37	
70	Секретный	«Торал-Аджена D»	20.09	...	460	501	94,06	94,25	
71	Секретный	«Титан IIIB» (2-й запуск)	28.09	...	188	438	85,13	90,87	
72	Секретный	«Титан IIIB» (2-й запуск)	28.09	...	151	296	93,98	89,01	
73	ESSA-III	«Торал-Дельта»	02.10	145	1333	1493	101,06	114,60	
74	Секретный	«Атлас-Аджена D»	05.10	20,5	3682	3702	90,20	167,63	
75	«Секор VIII» (EGRS-VIII)	«Атлас-Аджена D»	3676	3706	90,19	167,63	
76	Секретный	«Атлас-Аджена D»	12.10	...	155	287	90,96	89,00	
77	Секретный	«Атлас-Аджена D»	12.10	...	155	287	90,96	89,00	
78	«Сервейер» (модель)	«Атлас-Кентавр» (запуск AC-9)	26.10	771,0	173	472590	29,90	730,00	
79	«Лэни Бёрд I» (F-1)	«Торал-Дельта»	26.10	87*	3422	37533	17,22	104,13	
80	OV-3-2	«Скаут»	28.10	80	320	1600	81,97	104,13	
81	Секретный	«Атлас-Аджена D»	02.11	...	159	305	90,96	89,20	
82	Секретный	«Атлас-Аджена D»	02.11	...	208	324	91,00	89,86	

Продолжение

№ п/п	Название спутника	Ракета-носитель	Дата за- пуска	Вес спутни- ка, кг	Элементы начальной орбиты			Началь- ный период обра- щения, мин
					перигей, км	Апо-гей, км	наклоне- ние к пло- скости эква- тора, град	
83	ОУ-4-3	«Титан III» (6-й запуск)	03. 11	9160 (общий)	298	305	32,62	90,42
84	ОУ-4-1Т				294	321	32,83	90,59
85	ОУ-4-1R				291	298	32,84	90,30
86	ОУ-1-6				290	295	32,84	90,27
87	«Джемини В»	«Торад-Аджена D»	08. 11	3265	172	318	100,08	39,42
88	Секретный				295	301	28,88	90,35
89	«Аджена XII»	«Атлас-Аджена D»	11. 11	3760	161	281	28,88	88,78
90	«Джемини XII»	«Титан II»	14. 11	3760	137	388	104,63	89,77
91	Секретный	«Атлас-Аджена D»	05. 12	351,5*	35826	36856	0,23	1465,89
92	ATS-I (ATS-B)	«Атлас-Аджена D»	07. 12	~100	473	4830	93,14	142,78
93	ОУ-1-9	«Атлас D» ³	11. 12	~100	640	739	93,43	98,00
94	Секретный				640	739	93,43	98,00
95	«Биос I» («Биоспутник А»)	«Титан III» (3-й запуск)	14. 12	426*	138	368	109,56	89,58
96	Секретный	«Торад-Дельта»	14. 12	426*	295	309	33,51	90,44
		«Торад-Аджена D»	29. 12		486	496	75,03	94,41

¹ Французский спутник, запущен французской ракетой-носителем. ² Выведен на солнечно-синхронную орбиту (см. Ежегодник БСЭ 1966 г. — описание спутника «Тирок IX»). ³ Ракета запускается по баллистической траектории, на ней установлен контейнер со спутниками. На траектории спутники отделяются и затем выводятся на орбиты при помощи пристыкованных к ним РДТТ (см. Ежегодник БСЭ 1966 г. — описание спутника ОУ-1-2). * Включая вес научных приборов — 9 кг и вес двигателя 36,3 кг. ⁴ Включая вес неиспользованного топлива: жидкого водорода — 9 т и жидкого кислорода — 1,4 т. ⁵ Вес сегмента того каркаса, используемого в качестве ретранслятора. ⁶ После выгорания топлива бортового РДТТ. ⁷ Вес на орбите (после выгорания топлива бортового РДТТ); стартовый вес 703 кг. ⁸ Общий вес выведенных на орбиту спутника и переходника (181 кг).

было сделано по 211 снимков каждой камерой. Передача их на Землю продолжалась до 6 декабря, когда отказал бортовой передатчик (10 ат). К этому времени на Землю было передано 206 пар снимков. Снимки предварительно изучаются в Центре Лангли и наиболее интересные из них направляются для детального анализа в Центр MSC*, ответственный за выбор участка для посадки лунной кабины корабля «Аполлон». Результаты анализа докладываются д-ру Мюллеру, заместителю директора NASA по пилотируемым полетам. По заявлениям американских ученых снимки позволяют сделать предварительный вывод, что некоторые участки Луны могут оказаться пригодными для посадки. 8 декабря аппарат был переведен на новую орбиту с периселением 44 км, апоселением 1883 км и наклоном 17,5°; период обращения 210 мин.

«Пионер VII» («Пионер В»). По конструкции и бортовому оборудованию аналогичен космическому аппарату «Пионер VI» («Пионер А», см. Ежегодник БСЭ 1966 г.), имеют лишь незначительные различия в конструкции магнитометра и детектора космических лучей.

** Manned Spacecraft Center — Центр по разработке пилотируемых космических аппаратов.

Вес аппарата (рис. 17) 63,5 кг. Согласно программе, он выводится на гелиоцентрическую орбиту с перигелием 1,01 астрономической единицы и афелием 1,1 астрономической единицы. В первые два месяца полета информация с аппарата передается со скоростью 512 двоичных единиц в сек., а через 6 месяцев должна быть снижена до 8 двоичных единиц в сек. и оставаться неизменной до конца активного существования аппарата (предположительно 6—24 месяца). До расстояния 96,5 млн. км сложение за аппаратом будут осуществлять станции системы DSJF, оснащенные антеннами с отражателем диаметром 26 м, а затем станция в Голдстоне с антенной (отражатель диаметром 63 м), обеспечивающей связь с аппаратом на расстоянии до 210 млн. км. Аппарат был запущен 17 августа и вышел на гелиоцентрическую орбиту с перигелием 1,01 астрономической единицы (~ 151 млн. км), афелием — 1,125 астрономической единицы (~ 168 млн. км) и наклоном к плоскости эклиптики 0,097°. Период обращения по орбите 402,9 суток. Предполагается запустить еще 3 таких аппарата.

Лит.: «Flight», «Aviation Week», «Technology Week», «Missile, Space Daily», Interavia Air Letter», «Electronic News», NASA Release. В. Шумов.

НАУЧНЫЕ СЪЕЗДЫ, СЕССИИ, СОВЕЩАНИЯ, КОНФЕРЕНЦИИ, СИМПОЗИУМЫ, ЭКСПЕДИЦИИ, ИССЛЕДОВАНИЯ И Т. Д.

ИСТОРИЯ ЕСТЕСТВОЗНАНИЯ И ТЕХНИКИ

Международная конференция «Античность и современность»

Проходила в апреле в Врно (ЧССР). Участвовало ок. 400 ученых из 20 стран. Делегацию советских ученых в количестве 17 чел. возглавлял Б. М. Кедров.

Обсуждалось более 100 докладов и сообщений по темам: философия и история; образительные искусства; место античной культуры в современном образовании; проблемы изучения микенской культуры; античность и начало современной науки (Ренессанс и 17-й век).

Доклад Дж. Чедвика (Англия) был посвящен организации микенских архивов; О. Семереньи (ГДР) — стиранию и расшифровке микенских текстов; Н. С. Гринбаума (СССР) — крипто-микенским текстам и языку древнегреческой хоровой

лирики. Тема доклада В. А. Ярхо (СССР) — «Идеология архаики и ее преодоление в трагедиях Эсхила». Б. Дамовской (ПНР) и Э. Шмидт (ГДР) посвятили свои доклады разработке античного наследия в новой европейской литературе. С докладами выступили также А. Лески (Австрия), В. Джентили (Италия), Я. Печирку (ЧССР), М. Петрушеский (СФРЮ) и др.

По общим вопросам состояния проблемы античности и современности выступили П. Олива (ЧССР), президент АН ЧССР Ф. Шорм, Ж. Эрнст (Франция), Президент Международного союза истории и философии науки В. Ренки (Италия) в докладе о влиянии классической древности на современную науку осветил влияние ученых древности на развитие науки нового времени.

Советские ученые представили ок. 20 докладов и сообщений. Б. М. Кедров выступил с докладом «Современность как ключ к пониманию античности», А. П. Юшкенич — «Об архимедовой традиции в Средние века», А. Т. Григорьян — «Об изучении в России гелиоцентрических систем Коперника».

Б. А. Розенфельд — «Алгебраические степени и их геометрическое истолкование», И. Г. Башмакова — «Античные математические методы в работах ученых 16—17 вв.» и др.

С. Плоткин.

Советско-польский симпозиум по проблемам комплексного изучения развития науки

Проходил в июне во Львове. Участвовало св. 200 советских и польских ученых, а также представители Чехословацкой АН и СЭВ.

Впервые в СССР широко обсуждались проблемы науковедения — нового научного направления, призванного изучать способы и формы функционирования науки, зависимость темпов и направлений ее развития от других социальных явлений. Было заслушано св. 30 докладов.

Глава польской делегации И. Малецкий считает, что науковедение представляет собой особую синтезирующую и интегрирующую дисциплину, ставящую своей целью разработку общей теории науки и познание законов ее развития. С. Р. Микулинский (СССР) охарактеризовал общественные потребности, обуславливающие формирование науковедения. В. И. Сифоров (СССР) отметил, что современная вычислительная техника дает возможность выявлять закономерности развития науки. Г. М. Добров (СССР) сообщил, что на основе обеспечения гармонического единства методов качественного и количественного влияния науки станут возможны практические рекомендации, касающиеся научной организации труда, подготовки научных кадров, определения структуры научных коллективов. А. А. Заорыкин (СССР) указал на метод структурного анализа науки, который, по его мнению, позволяет не только получать количественную оценку темпов ее развития в целом и по отдельным отраслям, но и решать многие другие задачи науковедческого характера. В. В. Налимов (СССР) отметил, что условием оптимального управления развитием науки может служить построение математических моделей этого процесса. П. В. Кошнин (СССР) доказывал отсутствие оснований говорить о науковедении как о новом направлении, поскольку это не что иное, как уже сложившаяся дисциплина — логика научного исследования. Е. Ольшеский (ПНР) считает науку достаточно компактным объектом изучения, чтобы им занималась самостоятельная дисциплина. В. М. Кедрова, Н. И. Родный, М. Г. Ярошевский (СССР) считают, что специфическая задача науковедения — изучение закономерностей развития науки — не может решаться другими дисциплинами. М. Г. Ярошевский полагает, что фундаментальные закономерности развития науки можно обнаружить только в сфере естествознания. Н. Лубинский (ПНР) выразил сомнение в праве рассматривать науку как целостную систему: есть отдельные науки, а не наука вообще. С критикой такого взгляда выступил И. А. Майзель. Единство науки, по его словам, не отменяет специфику различных отраслей науки, но именно она и образует необходимую предпосылку науковедения как особой дисциплины.

Рассматривались также вопросы: о механизме взаимодействия науки и общества, о путях повышения эффективности научной работы, о психологии научного творчества, о роли руководителей — организаторов науки и др.

Лит.: «Вестник АН СССР», 1966, № 10, с. 89. С. Плоткин.

Вторая международная конференция «Наука и общество»

Проходила 1—10 июня в г. Херцегови (Югославия). Участвовало св. 80 ученых разных стран — специалистов в таких областях знания, как физика, электроника, кибернетика, автоматика, экономика, физиология, медицина, философия и др.

Были приведены данные о возрастающем значении науки и ускорении темпов ее прогресса. За последние 100 лет каждые 10 лет число ученых удваивалось, тогда как на удвоение численности населения требовалось ок. 50 лет. В результате абсолютное число ученых за этот период выросло в 1000 раз, а их относительная доля в общей численности населения увеличилась в 250 раз. В развитых странах 100 лет назад один ученый приходился на 100 тыс., а теперь — на 400 человек. В настоящее время ежегодно публикуется ок. 2 млн. научных трудов, из них только по физике — св. 30 тыс. Физик-исследователь сегодня в состоянии тщательно прочитать не более 1% напечатанных работ и ознакомиться при помощи специальных обзоров еще с 10—20%. В результате резко возрастают требования к информационной службе.

Много докладов было посвящено роли кибернетики и вычислительных машин в общественном прогрессе, а также различным применениям кибернетики. Доклады членов советской делегации были посвящены развитию автоматизации на основе вычислительной техники, настоящему и будущему биокрибернетики, моделированию мозга, проблемам самоорганизации и автоматических устройств.

Лит.: «Вестник АН СССР», 1966, № 11, с. 54.

Международный Лейбницевский конгресс

Проходил в ноябре в Ганновере (ФРГ). Был посвящен 250-летию со дня смерти Г. Лейбница. Участвовало ок. 300 ученых из 21 страны. Было прочитано более 80 докладов. З. Понорный (ЧССР) прочел доклад «Лейбниц и принцип детерминизма», П. Костабель (Франция) — «Работы Лейбни-

ца по двойной арифметике», Г. Фрейденталь (Нидерланды) — «Относительность пространства и времени у Лейбница», К. Шретер (ГДР) — «Лейбниц и исследование оснований математики», Т. Мартин (ФРГ) — «Лейбниц — философ Просвещения», Б. М. Кедров (СССР) — «Монадология Лейбница и атомизм», А. Т. Григорьян (СССР) — «Основные идеи механики Лейбница», А. П. Юшквич (СССР) — «Лейбниц и основания исчисления бесконечно малых» и др. С. Плоткин.

АНТРОПОЛОГИЯ И ЭТНОГРАФИЯ

В 1966 г. в области антропологии расширились исследования таких ее разделов, как дерматоглифика, одонтология, изучение групп крови. Исследование этих проблем дает новый ценный материал для изучения генетических связей между народами, расово-генетических особенностей человека. Ведется работа над обобщающим трудом «Антропологический атлас СССР».

В области фольклористики изучались жанры традиционного фольклора в сравнительном плане, значительное внимание уделялось изучению современного фольклора.

В области этнографии в 1966 г. изучались гл. обр. современные национальные процессы и преобразования культуры и быта народов СССР, а также образ жизни народов зарубежных стран. Вопросы национального развития народов СССР и зарубежных стран заняли одно из центральных мест в работе Института этнографии АН СССР (ИЭ). Большая работа проводится по подготовке обобщающих трудов, посвященных современным этническим процессам и этногенезу народов СССР, а также стран Европы, Азии и Америки.

По вышеуказанной проблематике работали и экспедиции ИЭ: Комплексная экспедиция по изучению измененной социально-бытового и культурного уклада народов СССР в эпоху перехода от социализма к коммунизму, Северная, Пруто-Днестровская, Тувинская, Прибалтийская, Среднеазиатская, Хорезмская археолого-этнографич. экспедиции. Антропологи выезжали в Иркутскую обл., Якутию, Бурятию и Закавказье.

Продолжалась разработка историко-этнографических тем и, в частности, подготовка региональных историко-этнографических атласов Украины, Белоруссии и Молдавии; Прибалтики; Кавказа; Средней Азии и Казахстана, а также историко-этнографического атласа, посвященного русскому народу. Создается большой капитальный труд «Атлас населения мира».

В 1966 г. вышли из печати 23 книги ИЭ, а также этнографическая карта Европы. Завершена публикация 13-томной (18 книг) серии «Народы мира», вышел в свет последний том этой серии — «Народы Юго-Восточной Азии». В этом томе впервые в мировой науке даются обстоятельная характеристика всех сторон культуры и быта 250-миллионного населения стран Юго-Восточной Азии. Среди вышедших в 1966 г. книг «Очерки общей этнографии. Зарубежная Европа» (М., 1966) — предпоследняя книга этой серии; А. В. Смоляк, Ульчик, М., 1966; Л. В. Хомич, Ненцы, М., 1966; Т. Ф. Аристов, Курды Закавказья, М., 1966; И. С. Гурвич, Этническая история Северо-востока Сибири, М., 1966; Г. М. Василевич, Исторический фольклор звенков, М.—Л., 1966; С. А. Токарев, История русской этнографии, М., 1966; коллективные работы: «Africa» (Культура и язык народов Африки), Л., 1966 (Африканский этнографический сборник, т. 6); «Ископаемые гоминиды и происхождение человека», М., 1966; «Против расизма», М., 1966, и др.

Коллектив ИЭ провел большую научно-организационную подготовку и принял участие в ежегодной отчетно-экспедиционной сессии Отделения истории АН СССР, состоявшейся в апреле в Москве. ИЭ принял участие в научной подготовке и проведении Сибирской научно-практической конференции по вопросам борьбы с пережитками прошлого в быту и сознании людей и становлении новых обычаев и традиций (ноябрь, Улан-Удэ), в совещании о сельском жилищном строительстве на Крайнем Севере (сентябрь, Москва), в конференции по истории, культуре и филологии Древнего Востока (февраль, Москва), в конференции «Роль религии в современной жизни народов Востока» (март, Москва) и др.

В 1966 г. в ИЭ состоялось 39 научных командировок в 21 страну, впервые участвовал в трех крупнейших конгрессах, где ранее советская этнографическая наука не была представлена. — 11-м Тихоокеанском научном конгрессе в Токио (сентябрь), 6-м конгрессе социологов во Франции (сентябрь), 18-м конгрессе психологов в Москве (июль) и в двух впервые состоявшихся конгрессах — 1-м конгрессе по балканским исследованиям в Софии (август — сентябрь) и 1-м конгрессе иранистов в Тегеране (август — сентябрь).

Исследования ИЭ используются и для практики социалистического строительства. Хорезмская археолого-этнографическая экспедиция продолжает работы по изучению перспектив освоения земель древнего орошения в Средней Азии. Сотрудники лаборатории этнической статистики и картографии принимают участие в подготовке и предстоящей в 1970 г. переписи населения СССР. Ин-т провел большую работу по подготовке и проведению семинара по проблеме оседания кочевников. Участвовали представители более 15 развивающихся стран Азии и Африки, изучавшие условия, созданные Советским государством для массового и планового перехода на оседлость кочевников и полукочевников Ср. Азии и Казахстана. Музей антропологии и этнографии в Ленинграде посетило за год более 200 тыс. человек. М. Кашуба.

АРХЕОЛОГИЯ

В 1966 г. сотрудники Института археологии АН СССР (ИА) принимали участие в совместных раскопках в Болгарии (продолжались раскопки многослойных поселений 5—2-го тыс. до н. э. близ г. Нова-Загора) и МНР (открыто много новых памятников каменного века и древнего искусства). На территории СССР были организованы работы более 50 экспедиций и отрядов. Разновременные памятники (от палеолита до средневековых) исследовались самой крупной в стране Савно-Тувинской экспедицией, охватившей территорию Центральной Тувы и труднодоступные участки Западного Саяна; специальный отряд изучал наскальные изображения различного времени. Отряды Красноярской экспедиции продолжали изучение палеолитических стоянок, карасукских, андроновских, тагарских (найден 2 целые гипсовые маски), тагтыкских и кыргызских погребальных комплексов, а также писанил различных эпох. Северо-Кавказская экспедиция завершила раскопки двухслойного (майкопский и кобанская культура) поселения Сержень-Юрт. Верхневолжской экспедицией раскопано 8 стоянок (эпохи мезолита, неолита и бронзы), 5 фатьяновских могильников и славянские курганы в Ивановской, Ярославской, Калининской и Костромской обл. Памятники каменного века изучались в Костенках (Воронежская обл.), у сс. Гагарино и Савицкое (Липецкая обл.), близ г. Владимира (Сунгирь), в Вост. Крыму, на Таманском п-ове, на Сев. Кавказе, а между речью Волги и Дона, в Николаевской обл. УССР, на Юж. Урале, в Архангельской обл. Продолжено исследование кремнедобывающих шахт в в Гродненской обл. БССР. Предприняты новые работы в Сибири (на Нижней и Подкаменной Тунгусках), начаты раскопки памятников 2-го тыс. до н. э. — 1-го тыс. н. э. в Заполярье (на п-ове Ямал, в Ханты-Мансийском нац. округе). Продолжалось изучение поселений и погребений 3—2-го тыс. до н. э. (Алтын-депе, Хапуз-депе) и начаты раскопки ахеменидского города Эльвен-депе на юге Туркмении. Исследована ряд поселений и могильников эпохи бронзы в Ферганской долине (Дальверзин), в Липецкой, Воронежской, Белгородской, Томской, Оренбургской областях. Астраханская экспедиция раскапывала Капровское городище (кобанская культура), курганы у с. Новый Аксай (6—4 вв. до н. э.), у пос. Октябрьского (найденно несколько сотен золотых изделий, а также предметы вооружения), средневековое городище Шареный бугор (Старая Астрахань). Продолжались раскопки курганов с сарматскими и сарматскими могилами в Оренбургской области, поселения и могильника у с. Николаевка Одесской области (4—3 вв. до н. э.), Южно-Донского городища и городища Веляук (близ г. Евпатория), Елизаветовского городища (Ростовская обл.), южновосточного городища в Черниговской обл., черняховского могильника у с. Рыжевка (Черниговская обл. УССР) и многих др. Курганы и ранее, в различных местах изучались античные памятники (Горгипсия, Гермонасса, Мирмений, Илураг и др.). На городище дьяковского времени близ г. Звенигорода исследован «домик мертвых» с 24 погребениями (трупосожжения) 6—7 вв. н. э. Московской экспедицией в в Кремле под Успенским собором вскрыты захоронения первых обитателей кремлевского холма, остатки нескольких строительных периодов собора, в Зарядье раскопаны напластования 17—18 вв., раскопано 2 кургана с вятическими захоронениями у с. Покров. Возобновлены раскопки городища Старая Рязань: открыты остатки дворцового здания 12—13 вв., клад серебряных вещей (2 денежные гривны, 3 витых браслета, 2 пластинчатых браслета-наруча с чернью и позолотой и изображением окоморошых забав на одном из них). На мысу этого же городища обнаружены остатки финского святилища: в Шатришненском финно-угорском могильнике 3—7 вв. н. э. найдены меч в деревянных ножнах, головной убор, много украшений, ткань от одежды. Начаты раскопки длинных курганов с трупосожжением (2-я половина 1-го тыс. н. э.) в Псковской обл., древнерусских городов Старан Русса (найдена берестяная грамота), Великих Лук, города в зоне затопления Липецкого моря, летописного Торческа (УССР), поселения 9—10 вв. близ г. Бреста, курганов с трупосожжением (10 в.) в Черниговской обл. Продолжены раскопки селища к катакомбного могильника салтовской культуры у с. Дмитровского в Белгородской обл., курганов 2-й половины 1-го тыс. н. э. и 10—12 вв. в Гомельской обл. БССР, древнерусского Новогрудка (БССР), вятических курганов и городища первых вв. н. э. — 7 в. в Московской обл., поселения (дьяковского и славянского) и курганов 10—11 вв. в Вологодской обл., городища Серенск в Калужской обл., оборонительных сооружений городища Слободка (Орловская обл.). При раскопках в Новгороде найдено 5 берестяных грамот, заготовка иконки с надписями, где, какой святой должен быть изображен, первое здесь деревянное колесо со спицами и др. Архитектурные памятники исследовались в Смоленске (2 храма), Волковыске, Новгороде. Продолжались многолетние работы на золотоордынских памятниках — Паревском и Селитренном городищах. Отряды Прутско-Днестровской экспедиции провели раскопки в зоне затопления Костештской ГЭС, продолжили раскопки городища Калфа, славянских поселений у с. Перерыта. При раскопках Пенджикента (Таджикская ССР) открыты новые объекты с росписями, обнаружена надпись на согдийском языке.

В 1966 г. археологи СССР выступили с докладами и сообщениями на 7-м Международном конгрессе до- и протоистори-

ческих наук в Праге (21—27 августа), участвовали в работе 11-го Тихоокеанского конгресса в Токио (сентябрь), совещания по селектской проблеме в Венгрии (сентябрь), 1-м конгрессе Международного союза по изучению Юго-Восточной Европы в Софии (25—30 августа), конференций «Античность и современность» в Брно (апрель), 13-м конгрессе фольклористических ассоциаций Югославии (сентябрь), сессии, посвященной 1000-летию Польского государства, в Варшаве (ноябрь). 15—21 апреля в Москве состоялись сессия Отделения истории АН СССР и пленум Ин-та археологии АН СССР, посвященные результатам полевых исследований 1965 г. В 1966 г. состоялись конференции по истории Белоруссии в Минске (21—24 марта), Всероссийская конференция по итогам сбора памятников древнерусского искусства в Ленинграде (июнь), конференция, посвященная 400-летию Орла (7—8 сентября), совещание по консервации архитектурно-археологических памятников южных районов СССР в Севастополе (17—22 октября), сессия Одесского археологического общества в Одессе (25—31 октября), симпозиум «Пути перехода от доклассового к классовому обществу» (6—8 декабря).

В 1966 г. вышло в свет 30 монографий и сборников. В их числе 1-й том многотомного издания «История СССР». «Археологические открытия 1965 г.»; коллективные монографии «Средняя Азия в эпоху камня и бронзы», «Культура античного мира», «Ледовое побоище 1242 г.»; сборники статей «У истоков древних культур (Эпоха мезолита)», «Археологии Старого и Нового Света», «Культура древней Руси»; монографии «Первобытное прошлое Вьетнама» П. И. Борисовского, «Культура Парфий» Г. А. Кошеленко, «Древнее животноводство племен Восточной Европы и Средней Азии» В. И. Цалкина, «Скифы» А. П. Смирнова, «Исследования на пути в Индию» А. М. Мандельштама, «Финно-угры, балты и славяне на Днестре и Волге» П. Н. Третьякова, «Мастера древнерусской скульптуры». Рельефы Юрвева-Польского» Г. К. Вагнера и др. Вышло 11 выпусков «Свода археологических источников», в которых публикуются памятники материальной культуры различных эпох, открытые на территории СССР. Кроме этого, вышло 3 выпуска КСИА АН СССР и 11 брошюр и альбомов.

Лит.: Археологические открытия 1966 года, М., 1967.

Н. Лисицина.

АСТРОНОМИЯ

Пленум Астрономического совета АН СССР, Проходил 12—15 апреля на Крымской астрофизической обсерватории АН СССР. Участвовало ок. 100 специалистов СССР. В отчетном докладе Э. Р. Мустела об итогах астрономических исследований в 1965 г. отмечены исследования магнитного поля Солнца, эволюции орбиты Земли на протяжении минувших 30 млн. лет; исследования, приводящие к обнаружению изменений давления и температуры нижних слоев атмосферы под воздействием солнечных корпускулярных потоков; исследования, приводящие к выяснению новых закономерностей изменения скорости вращения Земли; теория пульсационной звездной переменности, хорошо объясняющая все наблюдаемые факты. Было уделено внимание вопросам улучшения подготовки астрономич. кадров, обсуждены научные доклады.

Семнадцатая всесоюзная астрономическая конференция. Проходила 31 мая — 3 июня в Пулкове. Участвовало более 100 специалистов СССР, ГДР, МНР, ГНР и СФРЮ. Обсуждались итоги меридианных и фотографических работ по плану создания Каталога слабых звезд (КСЗ), разрабатывался план дискуссии по поводу полученного за последние годы огромного наблюдательного материала и создания общего КСЗ. Отмечено большое значение КСЗ в решении многих задач астрономии, геологии и других разделов науки. Обсуждалась также методика и результаты исследований новых астрометрических инструментов. Была отмечена необходимость усиления работ по модернизации астрометрических инструментов обсерваторий, по внедрению в астрономическую практику новых камерных приборов. Обсуждены конструкции ряда новых астрометрических инструментов.

Пятнадцатый пленум Комиссии по переменным звездам. Проходил 29 июня — 2 июля в Свердловске. Участвовало более 50 исследователей переменных звезд. Наибольший интерес вызвали доклады П. Ф. Чугайнова о переменных звездах в ассоциациях, Ю. Н. Ефремова — о переменных звездах в рассеянных скоплениях и Б. В. Куваркина — о переменных звездах в старых рассеянных и шаровых скоплениях. Ряд докладов был посвящен результатам исследований затменных двойных звезд.

Пленум Комиссии по изучению вращения Земли. Проходил 20—23 сентября в Новосибирске. Участвовало 60 специалистов СССР. Обсуждались доклады, посвященные анализу результатов определения времени и изменения широт с целью выявления и изучения особенностей вращения Земли, связи этих особенностей с различными процессами в недрах Земли, на ее поверхности и в межпланетном пространстве. Обсуждены также возможности дальнейшего повышения точности наблюдений и обработки их результатов при определении времени и широты.

Летняя школа по магнитным и релятивистским явлениям в астрофизике. Проходила 23—27 августа на Шемахинской

астрофизической обсерватории АН Азерб. ССР. Участвовало ок. 80 специалистов. На 9 заседаниях и дискуссиях обсуждены доклады, посвященные внутреннему строению звезд и их эволюции (А. Г. Масевич, И. М. Копылов и др.), теории нейваров и результатам их наблюдений (С. А. Каплан, Я. В. Зельдович и др.), вопросам космологии, в т. ч. горячей Вселенной (Я. В. Зельдович), ранним стадиям эволюции Вселенной (И. Д. Новляков и др.), а также другим проблемам релятивистской астрофизики.

Конференция «Взаимодействие звезд и межзвездной среды» (к 10-летию со дня смерти акад. Г. А. Шайна). Проходила 6—8 сентября на Крымской астрофизической обсерватории. Заслушан ряд докладов, посвященных жизни и научной деятельности выдающегося советского астронома Г. А. Шайна. Участники конференции, представлявшие многие советские астрономические учреждения, выступили с докладами о результатах новых научных исследований в области физики звезд и туманностей.

Совещание «Наземные и внеатмосферные астрофизические исследования Луны, Марса и Венеры». Проходило 3—6 октября в Харькове. Участвовало более 100 представителей астрономических учреждений СССР. Обсуждены доклады, посвященные результатам исследования Луны с помощью автоматических станций, радиоастрономических исследований Луны, Венеры и Марса, методам наземных астрофизических исследований Луны и планет. Ряд докладов посвящен теории рассеяния света в атмосферах планет и отражения света от их поверхности.

Третья конференция по проблеме комет. Проходила 26—29 октября в Кисеве. Участвовало ок. 80 специалистов. В докладах освещены вопросы, связанные с природой кометных ядер, физическими процессами в головах комет, проблемой кометных хвостов. Ряд докладов посвящен астрофизическим наблюдениям комет, результатам их моделирования.

Региональные совещания по визуальным наблюдениям искусственных спутников Земли. Проходили 24—26 февраля в Душанбе, 11—13 мая в Вологде и 29 ноября — 1 декабря на астрономической обсерватории Уральского ун-та в с. Кюурова. Обсуждались результаты наблюдений искусственных космических объектов, пути совершенствования методов наблюдений и применяемой аппаратуры, новые способы вычисления эфемерид для наблюдений.

Совещание «Комплексные наблюдения магнитных звезд». Проходило 3—4 марта в Москве. Обсуждались результаты спектрального изучения, фотометрических и поляриметрических измерений магнитных и пекулярных А-звезд. Намечена программа расширения комплексных исследований этих объектов.

Совещание «Светоприемники и лабораторные приборы». Проходило 17—19 марта в Пулково. Участвовало более 100 астрономов и специалистов в области астроприборостроения. Совещание отметило значительное возросшую за последние годы оснащенность советских астрономических обсерваторий первоклассными инструментами. Однако их возможности реализуются неполностью из-за неадекватности необходимых приемников радиации: элентроннооптических преобразователей (ЭОП), фотоэлектронных умножителей и специальных астрономических фотопластинок.

Представители астрономических учреждений и промышленных предприятий выступили с докладами о разработках новых конструкций ЭОПов (А. Е. Мсламид и О. С. Корольков) и их применении для наблюдений астрономических объектов, о светоприемниках вакуумной ультрафиолетовой области спектра (В. М. Тийл), о новых конструкциях лабораторных приборов (У. К. Вейсман, Л. А. Сухарев и др.).

Совещание «Быстрые изменения солнечных магнитных полей». Проходило 28 марта — 2 апреля в Пулково. Участвовали специалисты СССР, ЧССР, ГДР, ВНР и СРР. Обсуждены результаты наблюдений и сообщения о методике исследований.

Совещание «Спектральная классификация звезд». Проходило 12—15 декабря на Абастуманской астрофизической обсерватории АН Груз. ССР. Обзорный доклад о современном положении работ по теме совещания сделала Р. А. Бартан. О перспективном фотометрическом методе трехмерной спектральной классификации с применением семичетной системы доложил В. Л. Стражис.

Кроме того, проведены следующие совещания по астрономии: о воздействии солнечной активности на биосферу Земли (15—18 июня, Одесса), о механизме и источниках нетеплого излучения небесных объектов (21—23 июня, Горький), о внутреннем строении звезд (22 августа, Шамахинская астрофизическая обсерватория АН Азерб. ССР), по смежным вопросам небесной механики и звездной динамики (15—16 сентября, Ленинград), по оптической неустойчивости земной атмосферы (12—14 декабря, Пулково).

Симпозиум Международного астрономического союза по нестационарным явлениям в галактиках. Проходил 4—12 мая на Бюрананской астрофизической обсерватории АН Арм. ССР. Участвовало 50 специалистов из 13 стран. Большинство докладов было посвящено результатам наблюдений. По четырем основным проблемам симпозиума с обзорными докладами выступили В. А. Амбарцумян (СССР) — «Ядра галактик, их природа и форма активности»; Д. Ленё (Франция) и Р. Минковский (США) — «Радиогалактики»; М. Шмидт (США) — «Квази звездные радиосистемы. Оптические квази звездные объекты»; В. А. Воронцов-Вельяминов (СССР) — «Главные оптические особенности (рукава, перемычки, волокна) и неустойчивость. Взаимодействующие галактики». Обсуждение докладов показало, что исследования нестационарных процессов в галактиках, изучение радиогалактик и квази звездных объектов ведутся на всех основных обсерваториях мира. Симпозиум подготовил рекомендацию МАС о создании в рамках союза комиссии для координации исследования квази звездных объектов, Н. Ермаков.

БИОЛОГИЯ

Симпозиум «Структура и функция клеточного ядра»

Проходил 14—16 февраля в Москве. Рассматривались вопросы: структура и ультраструктура клеточного ядра, его нуклеиновые кислоты и белки, эволюция клеточного ядра, его эволюция, взаимодействие вируса с ядром и роль ядра в развитии.

Лит.: «Вестник АН СССР», 1966, № 7, с. 104.

Совещание по проблеме «Условия регенерации органов и тканей у животных»

Проходило 12—15 апреля в Москве. Участвовало ок. 300 ученых. Заслушано 65 докладов. Обсуждались вопросы теории и ряд конкретных проблем регенерации: регенерация сердечной мышцы, нервной ткани, кости, скелетных мышц, эндокринных органов, кожи, эпителиев, соединительной ткани, вопросы метаболизма, регенерационная гипертрофия печени, селезенки, почек и других внутренних органов, регенерация после воздействия ионизирующей радиации.

Лит.: «Успехи современной биологии», 1966, т. 62, вып. 3 (6), с. 450.

Первый учредительный съезд общества генетиков и селекционеров СССР

Проходил 30—31 мая в Москве. Участвовало 285 ученых. Были заслушаны доклады: В. Н. Столетова «О задачах Общества генетиков и селекционеров СССР»; М. Е. Лобашова, Б. Л. Астаурова, Н. П. Дубинина «Итоги и перспективы развития генетики»; П. М. Жуковский «Генетика и селекция растений»; С. И. Алиханьян «Основные направления исследований по молекулярной генетике»; М. И. Хаджинова и Т. С. Галева «Состояние и перспективы селекции кукурузы в СССР»; В. Н. Мамонтовой «О методах выведения высокоурожайных и высококачественных сортов яровой пшеницы»; Д. К. Белиева «Актуальные вопросы генетики и селекции животных»; Н. В. Цицина «Вопросы отдаленной гибридизации растений»; В. П. Эфроимсона, Е. Ф. Давиденковой, Е. Е. Погосянц и А. А. Прокофьевой-Бельговской «Генетика и медицина». Был обсужден и утвержден устав Общества. Избран Президиум Общества; Б. Л. Астауров (президент), С. И. Алиханьян, Д. К. Белиев, Д. Д. Брежнев, Н. В. Цицина (вице-президенты), 18 членов Президиума. В состав Центрального совета Общества вошло 79 генетиков и селекционеров.

Лит.: «Известия АН СССР. Сер. биологическая», 1966, № 6, с. 928.

Седьмой международный геронтологический конгресс

Проходил 26 июня — 2 июля в Вене. Участвовали представители 44 стран. Было заявлено св. 1000 докладов, в т. ч. ок. 40 — советскими учеными. Кроме пленарных заседаний, работало 3 основные секции: гериатрии, биологических исследований и социальных проблем. По окончании конгресса было проведено одновременно 52 «микросимпозиума». В секции биологических исследований ок. 200 докладов было сгруппировано по темам: старение тканей, мышечная и нервная система, старение соединительной ткани, иммунология, эндокринные факторы и старение, клеточные популяции и смерть клеток, ферменты и старение, генетические механизмы старения. Четко выразилась тенденция искать разгадку феномена старения в генетической конституции организмов. Отмечалось, например, что с возрастом накапливаются хромосомные дефекты. Сообщалось, что у недолгоживущих насекомых ДНК выполняет роль «шаблона» в течение всего несложных дней, а у долгоживущих млекопитающих она сохраняет эту функцию годами. В пользу того, что старение генетически предопределено, приводились данные, согласно которым человеческие диплоидные клетки *in vitro* не дают более 50 ± 10 генераций даже при самых оптимальных условиях, если только они не становятся анеуплоидными. Количество генетического материала, содержащегося в клеточном ядре, не имеет прямой

связи ни с продолжительностью жизни, ни с положением организма на эволюционной ступени, и, следовательно, длительноживущие организмы не могут рассматриваться как имеющие какой-то «резерв» генетического материала.

Лит.: «Вестник АН СССР», 1966, № 11, с. 65.

Третий международный конгресс по радиационным исследованиям

Проходил 26 июня — 2 июля в Кортина-д'Ампеццо (Италия). Участвовало 1250 ученых из 34 стран. Из 12 симпозиумов 4 были посвящены проблемам радиационной химии: распределение энергии на атомном уровне, образующиеся под влиянием радиации радикалы, радиационная химия воды, влияние радиации на искусственные полимеры; 2 симпозиума по общим вопросам: фотодинамический эффект, влияние радиации на макромолекулы биологического значения и 6 симпозиумов по радиобиологии: биологические эффекты при УФ-облучении, радиация и происхождение жизни, влияние радиации на популяции клеток, радиочувствительность генетических структур, радиационный мутагенез, механизмы восстановления клеток. В области радиационной химии рассматривались вопросы химического действия ионизирующей (элементарные процессы, природа первичных и промежуточных частиц, механизм основных типов реакций и др.). В центре радиобиологической проблематики были вопросы изучения химических и биологических основ защиты от ионизирующей радиации.

Лит.: «Радиобиология», 1966, т. 6, вып. 5, с. 770; там же, вып. 6, с. 923.

Деятый международный конгресс микробиологов

Проходил 24—30 июля в Москве. Участвовало св. 5 тыс. ученых из 55 стран. Программа включала разделы: физиология и генетика микроорганизмов, биохимические процессы микробиологии, техническая и с.-х. микробиология, медицинская и ветеринарная микробиология, вирусология, иммунология, эпидемиология.

На заседаниях 42 секций освещен круг вопросов: биохимические механизмы резистентности и превращение соединений азота в почве, механизм образования антител и микробиология насекомых, метаболизм в микробной клетке, хемосинтез и фотосинтез у микроорганизмов, грипп и другие острые респираторные заболевания и генетика вирусов и фагов, реплати, новые антибиотики и другие продукты биосинтеза микроорганизмов и др.

Проведено 9 симпозиумов, посвященных биологически активным веществам микробного происхождения, классификации вирусов, биологическим аспектам фиксации азота, специфичности патогенеза инфекционных заболеваний, внутриклеточному росту вирусов, гитобиологии.

Лит.: «Вестник АН СССР», 1966, № 12, с. 48; «Вопросы вирусологии», 1966, № 6, с. 754; «Прикладная биохимия и микробиология», 1966, т. 2, вып. 5, с. 621; «Известия АН СССР. Сер. биол.», 1967, № 1, с. 143; «Медицинская газета», 1966, 26 июля, 29 июля, 2 августа, № 60—62.

Четырнадцатый международный орнитологический конгресс

Проходил 24—30 июля в Оксфорде (Англия). Присутствовало 750 чел. из 51 страны. Был заслушан 21 доклад на пленарных и 109 докладов на секционных заседаниях. Обсуждались темы: гнездовое и общественное поведение птиц, миграция, ориентация и навигация птиц, взаимоотношения хищник — добыча, морфологические и биохимические критерии систематических подразделений, биология и распространение морских птиц, роль птиц в распространении грибов и переносе птицами микроорганизмов, размножение, линька, энергетический баланс, динамика популяции, биотелеметрия, радиолокация птиц, биоакустика птиц и др.

Лит.: «Зоологический журнал», 1967, т. 46, вып. 3, с. 454.

Пятое всесоюзное совещание по применению микроэлементов в сельском хозяйстве и медицине

Проходило 15—20 августа в Иркутске. Участвовало 450 чел. из более 200 научных учреждений СССР. Было заслушано 390 докладов по секциям: микроэлементы в биосфере (65 докладов), биохимия в растениеводстве (64), биохимия и физиология микроэлементов в организме животных и человека (40), микроэлементы в животноводстве (76), микроэлементы в медицине (40), биогенхимические исследования при поисках месторождений полезных ископаемых (34), методы исследования микроэлементов (18).

Лит.: «Агрохимия», 1967, № 2, с. 160.

Вторая международная конференция палинологов

Проходила 29 августа — 3 сентября в Утрехте (Нидерланды). Участвовало 300 специалистов из 35 стран, в т. ч. из СССР. Было зачитано более 200 докладов. Работа проходила на пленарных, секционных совещаниях и на симпозиумах. Были освещены вопросы: палинология докембрийских отложений, девонские споры, стратиграфические границы мезозоя, палинология меловых отложений, отдаленная корреляция

четвертичных отложений, морфология современных и ископаемых спор и пыльцы, ископаемый планктон и его значение для стратиграфии древнейших отложений, археология и палинология, мелитопадинология, палинология и медицина, техника и результаты применения электронной и флуоресцентной микроскопии в палинологии и др. Установлены состояние, уровень, направление и техника палинологических исследований. Получены новые данные о спорово-пыльцевых комплексах отложений различного возраста в отдельных районах земного шара, о морфологии спор и пыльцы, их филогенезе, матернала о планктоне древнейших отложений.

Лит.: «Вестник АН СССР», 1966, № 12, с. 76.

Второй международный биофизический конгресс

Проходил 5—9 сентября в Вене. Участвовало ок. 1500 ученых из 33 стран. Основные проблемы конгресса: симметрия в биологических системах; возбуждение, перенос и превращение энергии в биологических системах; генный контроль дифференциации; молекулярная биофизика (молекулярная механика нуклеиновых кислот, свойства гемоглобина, молекулярная механика формирования антител, молекулярный механизм мышечного сокращения и др.); биофизика клетки и мембран; пространственная структура белковых макромолекул и ее взаимосвязь с функцией белка; радиационная биофизика клетки; восстановление генетических структур.

Лит.: «Вестник АН СССР», 1967, № 4, с. 92.

Симпозиум по применению изотопов в исследованиях по питанию растений

Проходил 5—9 сентября в Вене. Было заслушано 45 докладов гл. обр. по процессам поступления минеральных элементов, связан поглощения и метаболизма, применению удобрений и внекорневым подкормкам, а также генетическим аспектам питания растений.

Лит.: «Физиология растений», 1967, т. 14, вып. 2, с. 384.

Перная всесоюзная конференция по использованию электронной аппаратуры в нейрофизиологии

Проходила 13—15 сентября в Иваново. Сообщалось об автоматизированных экспериментах, дающих возможность постановки и разрешения научных задач в области высшей нервной деятельности и нейрофизиологии. Сущность таких экспериментов в том, что машина на основе заранее составленной программы анализирует данные по ходу эксперимента и автоматически управляет экспериментом (включает аппаратуру, наносит раздражения и т. д.) в зависимости от поставленных условий, т. е. заданных значений частоты, амплитуды, коэффициента корреляции и др. В таком эксперименте была показана функциональная значимость дистантной синхронизации биопотенциалов мозга при выработке условных рефлексов у животных и при умственной деятельности человека.

Лит.: «Вестник АН СССР», 1966, № 12, с. 89.

Совещание по изучению влияния магнитных полей на биологические системы

Проходило 20—22 сентября в Москве. Участвовало 220 чел. от 140 организаций. Заслушано и обсуждено 58 докладов. Было показано, что искусственные магнитные поля разной напряженности могут влиять на целый организм и проявлять свое действие на системном, органном, клеточном, субклеточном и молекулярном уровнях. Высказано предположение, что биологический эффект магнитного поля реализуется через изменение строения молекул воды, а также через изменение свойств водных коллоидных систем полимеров.

Лит.: «Вестник АН СССР», 1966, № 12, с. 87.

Восьмой международный конгресс по исследованию жиров

Проходил 10—16 октября в Будапеште. Участвовало св. 550 ученых из 32 стран. Было заслушано 170 докладов. Обсуждались вопросы производства и переработки растительного, животного жирового и масличного сырья, химии и анализа жиров, их биохимии и клинического использования. Ряд заседаний был посвящен мылам, синтетическим поверхностно-активным веществам и детергентам, а также проблеме научной косметики.

Лит.: «Вестник АН СССР», 1967, № 2, с. 87.

Международный симпозиум по стимуляции растений

Проходил 25—30 октября в Софии. Участвовали ученые 18 стран. Было заслушано ок. 120 докладов, в т. ч. 20 докладов советских ученых. В основном обсуждались результаты изучения эндогенных, естественных и синтетических регуляторов роста и развития растений, вопросов метаболизма и механизма действия регуляторов, способов их обработки и применения. Наибольший интерес представляли доклады, посвященные теории стимуляции растений, ее формулированию и задаче дальнейшего развития исследований.

Лит.: «Вестник АН СССР», 1967, № 2, с. 86.

Второе всесоюзное совещание, посвященное изучению термитов и разработке мероприятий по борьбе с ними

Проходило 28—30 ноября в Ашхабаде. Участвовало св. 150 специалистов. Было заслушано 30 докладов по вопросам биологии, экологии и морфологии термитов, повреждения ими построек, живых растений, роли термитов в питании некоторых животных. Ряд сообщений касался биологической борьбы с термитами, защиты древесины, термитостойкости некоторых материалов и покрытий, изучения химических веществ, обладающих инсектицидными свойствами, и возможностей использования их для истребления термитов и др.

Лит.: «Вестник АН СССР», 1967, № 2, с. 107.

Сессия Отделения биохимии, биофизики и химии физиологически активных соединений АН СССР по проблеме «экологическая биохимия и происхождение жизни»

Проходила 28—30 ноября в Москве. Заслушанные доклады и их обобщение показали, что теория возникновения жизни, впервые научно сформулированная св. 40 лет назад А. И. Опариним, продолжает плодотворно развиваться в СССР. Это особенно касается планомерной экспериментальной разработки различных путей абиогенного синтеза биохимически важных соединений, исследований модельных открытых систем, моделирования начальных стадий обмена веществ, предшествовавших возникновению жизни.

Лит.: «Вестник АН СССР», 1967, № 2, с. 101.

Первый всесоюзный симпозиум по фенольным соединениям

Проходил 14—17 декабря в Москве. Участвовало 300 чел. из 82 научных учреждений СССР. Было заслушано ок. 60 докладов, касающихся многообразия функций фенольных соединений в растениях, капиллярорегулирующего (Р-витаминного) действия на организм животных и человека, а также их роли в различных отраслях пищевой промышленности.

Лит.: «Физиологический растительный», 1967, вып. 2, с. 386.

Шестой международный конгресс по электронной микроскопии

Проходил 28 авг.—4 сент. в Киото. Участвовало 1400 чел. из 36 стран, в т. ч. из СССР 28 чел. Работа проходила по биологическому и биологическому разделам. По биологическому разделу в 29 сессиях заслушано 418 докладов, в т. ч. 23 доклада советских биологов. Внимание участников конгресса привлекли результаты применения сканирующего электронного микроскопа, позволяющего получать объемное изображение объектов; использование электронно-фазового контраста; изучения процесса кристаллизации белковых молекул, где была показана возможность образования ферментом катализом мономолекулярных слоев и трубчатых структур. Работы по электронно-микроскопическому исследованию ультраструктур срезов тканей шли в направлении улучшения фиксации, окраски и заливки тканей. Считается, что лучшим фиксатором для тканей является глутаральдегид. Многие доклады были посвящены вирусам. Большое внимание уделено морфологии вируса японского энцефалита, вирусов западнонильской и омыской геморрагической лихорадки. Сравнительные морфологические исследования размножения в нервных клетках мышечного и фиксированного вируса бешенства показали, что уличный вирус образует в питолазме большее количество разных по величине телец Негри. Были доложены результаты исследований тонкой структуры развивающихся форм вируса Симьяна В и вируса герпеса.

Лит.: «Ветеринария», 1966, № 12, с. 97; «Вестник АН СССР», 1967, № 4, с. 104.

ГЕОГРАФИЯ И ГЕОЛОГИЯ

Всесоюзное совещание, посвященное итогам работ советских экспедиций в Антарктике за период с 1956 г.

Проходило 19—21 апреля в Москве. В 1966 г. в Антарктике действовали 4 постоянные советские научные станции — Мирный, Восток, Новолазаревская, Молодежная, и одна сезонная (в летний период) — Комсомольская. В 1956—66 гг. исследования проводились еще на 6 станциях. Кроме стационарных наблюдений, научные материалы были получены в результате внутриконтинентальных санно-тракторных походов, рейсов самолетов и экспедиционных судов (см. Ежегодник БСЭ 1957, 1958, 1959, 1963 и 1964 гг.). Доклады и сообщения участников антарктических экспедиций показали, что советские ученые внесли большой вклад в изучение Антарктики, позволивший сделать ряд научных обобщений и выводов.

Гляциологи получили данные о рельефе поверхности, толщине ледникового покрова во многих районах материка. Физических свойствах и стратиграфии верхних частей снежно-фирновой толщи, их температурном режиме и др. Накопленный материал позволил определить массу ледникового покрова. Разработаны методы расчета скорости таяния и намерзания

льда на дне шельфовых ледников. С помощью геофизических методов разведки установлены основные черты подледного рельефа и в прибрежных, и в центральных районах Восточной Антарктиды. Были открыты подледные горы, названные горами Голицына и Гамбургера.

Фактические материалы, полученные в ходе исследований геологического строения Антарктиды, позволили сделать заключение о том, что она является древней «гондванской» платформой площадью более 12 млн. км², отделенной от остальной части «Гондваны» (в первую очередь от Африки и Австралии) в результате ее распада в мезо-кайнозойское время. Тихоокеанское побережье Антарктиды характерно «андийской» складчатостью, продолжающей южноамериканские Анды. Граница между «гондванской» платформой и «андийским» складчатым образованием проходит в Западной Антарктиде.

Особое важное значение приобретает изучение состояния коры Антарктиды в связи с постоянной и мощной ледовой нагрузкой. Установлено, что Восточная Антарктида имеет земную кору континентального типа мощностью порядка 30—55 км. Западная Антарктида по характеру подледного рельефа представляет собой группу островов и имеет кору и континентального, и субконтинентального типа мощностью 25—45 км. В некоторых районах Антарктиды обнаружено изостатическое опускание земной коры, вызванное ледниковой нагрузкой. В результате работ составлены схематические карты толщины земной коры в Антарктиде.

Впервые для полярной области Южного полушария получена относительно надежная общая картина географического распределения некоторых средних характеристик переменного геомагнитного поля, ионосферы, полярных сияний и космических лучей в годы максимальной солнечной активности. Установлены особенности одновременного развития геофизических явлений в высоких широтах Северного и Южного полушарий. Новые фактические материалы о географич. распределении постоянного магнитного поля в некоторых внутриконтинентальных и прибрежных районах Восточной Антарктиды дали возможность составить более достоверные магнитные карты.

Аэрометеорологические исследования значительно приближали ученых к решению задач, связанных с изучением глобальной циркуляции атмосферы. Исследование притока тепла от Солнца в разные сезоны, измерение альбедо поверхности Антарктиды и окружающих ее ледяных полей, расчет ее радиационного и теплового баланса позволяли завершить построение радиационных карт для всего Южного полушария. Получены данные о путях перемещения циклонов и антициклонов, установлены районы проникновения на материк тепло и влажного воздуха из низких широт, питающего снежный покров Антарктиды. Определены взаимосвязи атмосферной циркуляции Северного и Южного полушарий.

Океанологами установлено, что характерной чертой циркуляции антарктических вод является круговое антарктическое течение, которое, распространяясь почти на всю толщу океана, определяет основные особенности его гидрологического режима. Получены новые данные о взаимосвязи антарктических вод с атмосферной циркуляцией.

В результате изучения айсбергов определено, что они выносятся в более теплые воды несколькими ветвями циклонической циркуляции, направленными к северу от материка.

Существенно дополнены сведения о составе и распределении фауны и флоры Антарктики. Сделан ряд выводов, имеющих значение для точной характеристики высокой степени эндемизма большинства групп фауны Антарктики. Впервые проведено количественное изучение бентоса и выявлены новые его биомические особенности. Выполнены интересные медицинские исследования.

Лит.: «Вестник АН СССР», 1966, № 7, с. 95.

Второй международный океанографический конгресс

Проходил 30 мая — 9 июня в Москве под девизом «Исследование океана на благо человека». Участвовало 1856 ученых из 58 стран. Было заслушано 529 докладов. Работали 4 сессии: океан и атмосфера (теория течений, региональная гидрология, мелкомасштабное взаимодействие между атмосферой и океаном, поверхностные волны, приливы, внутренние волны и цунами); океан и жизнь (пищевые отношения в пелагиали, пелагическая фауна, донная фауна, пелагические и донные водоросли, морская икhtiофауна, химия моря); морская геология, строение океанической коры и верхней мантии (геофизические исследования, тектоника и геоморфология, морские осадки и стратиграфия); океанография Индийского океана и Антарктики (физическая океанография, биология и химия, морская геология) и симпозиумы: прибрежные процессы; океанографические приборы, инструменты, приспособления и их носители; нервная продукция, радиоэкология и радиоактивность океана; биогеохимия; районы полтема вод, физические и биологические аспекты; биоакустика.

Лит.: «Вестник АН СССР», 1966, № 9, с. 88; «Известия АН СССР. Сер. Биологическая», 1966, № 6, с. 926; «Земля и Вселенная», 1966, № 6, с. 48.

Одиннадцатый Тихоокеанский научный конгресс

Проходил 22 августа — 8 сентября в Токио. Участвовало 3900 чел. (в т. ч. св. 2000 гостей) из 82 стран. Было заслушано 2200 докладов и сообщений (в т. ч. 85 — советских ученых).

Работало 72 симпозиума, в т. ч. 4 выездных, 12 секций, 18 постоянных комитетов Тихоокеанской научной ассоциации. Обсуждались многочисленные насущные проблемы Тихоокеанской области, в т. ч. антропологии, географии, океанографии, геофизики, геологии, биологии, медицины, сельского хозяйства.

Лит.: «Вестник АН СССР», 1967, № 1, с. 89.

Третье научное совещание географов Сибири и Дальнего Востока

Проходило 23—28 сентября в Иркутске. Участвовало 350 чел. Было заслушано 63 доклада. На пленарных заседаниях обсуждались общие проблемы географии. Работало 4 симпозиума: «Узловые вопросы нового строительства в пятилетке 1966—1970 гг. в Сибири и на Дальнем Востоке», «Роль географии и задачи географов в комплексе изучения и освоения Западной Сибири», «Итоги и перспективы внедрения новых методов географических исследований», «Географические подходы (вопросы организации массового туристического и краеведческого движений)».

Лит.: Материалы к Третьему научному совещанию географов Сибири и Дальнего Востока, вып. 1. Омск, 1966; Географические аспекты освоения таежных территорий Сибири, Иркутск, 1966. В. Варобьева.

Четвертая зоогеографическая конференция

Проходила 26—29 сентября в Одессе. Участвовали зоологи, зоогеографы, рыбхозаиственники, охотоведы, медики из 48 городов СССР. Тематика конференции носила теоретический характер. На 3 пленарных и 29 секционных заседаниях рассматривались вопросы эволюции фауны и отдельных видов, проблемы видообразования в пространстве и времени целых фаун и отдельных видов. Вместе с тем обсуждались вопросы народнохозяйственного значения: распространение ценных промысловых животных и экономикна их использования, распространение хищников и вредителей сельского хозяйства, способы и результаты борьбы с ними, вопросы обогащения фауны полезными видами и как вывод — особенности и становление фауны культурных ландшафтов под воздействием человека. Конференция впервые включила доклады, посвященные зоогеографическим закономерностям моря, гл. обр. южных морей СССР.

Лит.: «Природа», 1967, № 2, с. 94.

Международный симпозиум по гидрологии озер и водохранилищ

Проходил 9—15 октября в г. Гарда (Сев. Италия). Участвовали представители 27 стран. Заслушано 96 докладов, в т. ч. 22 доклада советских ученых, которые осветили наиболее общие проблемы лимнологии (механизм развития разных типов водоемов, ритмические колебания увлажненности в масштабах тысячелетий и на пространстве всего северного полушария), вопросы методики исследования озер и особенно водохранилищ, показавли конкретные результаты исследований водохранилищ, методы расчета и прогноза их водного и ледового режима, переработки берегов.

В докладах были освещены локальные или региональные особенности режима озер, в частности водный режим озера Чад, гидрология Тразименского озера, испарение с озер Бразилья, сейши на озерах Пажерви и Балатон, термика Цюрихского озера, термический барьер в озере Онтарио. Ряд докладов был посвящен методам определения и расчета элементов водного баланса, особенно испарения. Были доложены работы по термике и ледовому режиму, прогнозам замерзания, движению наносов и заилению водохранилищ и т. д.

Лит.: «Метеорология и гидрология», 1967, № 2, с. 123.

39-й рейс научно-исследовательского судна «Витязь»

Рейс начался 7 июля и закончился 14 сентября 1966 г. Всего было пройдено 4707 морских миль. В отличие от предыдущих, 39-й рейс «Витязь» был специализированным, б и о л о г и ч е с к и м. Из 63 человек научного персонала было 34 биолога. Основная цель рейса — охват всего круга биологических явлений и процессов, протекающих в океане. Руководитель экспедиции — Л. А. Зенкевич, капитан «Витязя» — А. Ф. Шубьгин.

Работы проводились в районе Курило-Камчатской впадины. Выйдя из Владивостока, «Витязь» через Японское море и пролив Лаперуза вышел в Охотское море, затем через пролив Буссоль между о-вами Чирной и Симушир — в Тихий океан. 11 июля «Витязь» начал свой первый поперечный разрез через сублитораль, батиналь и абиссаль в ультраабиссаль, затем через восточный склон впадины в вал Зенкевича — на ложе океана. Этот разрез занял большую часть времени экспедиции (47 дней); было проведено 34 станции. Несколько остановок было сделано только для фотографирования морского дна. Ввиду приближения к месту работ тайфуна «Рита» «Витязь» 11 августа ушел в Петропавлов-Камчатский, а 13 августа вернулся к первоначальному разрезу. Во второй части рейса работы проводились на наибольших глубинах желоба — св. 9000 м, т. е. в нижних горизонтах ультраабиссали. На этих станциях с 21 августа по 5 сентября был получен очень ценный допол-

нительный материал по ультраабиссальной фауне и попутно проведена съемка рельефа дна наиболее глубокой части желоба. Видно, глубинная часть желоба внутри 9000-метровой изобаты представляет собой несколько понижений с глубинами св. 9500 м.

Третья часть рейса — разрез поперек западного склона впадины к острову Итуруп — заняла всего около недели, однако работы проходили под угрозой приближавшегося через Японское море тайфуна «Дорис»; 10 сентября работы были прекращены и «Витязь» возвратился во Владивосток.

Лит.: «Природа», 1967, № 2, с. 14.

ИСТОРИЯ

Издание произведений классиков марксизма-ленинизма и литературы по истории КПСС

В 1966 г. Ин-том марксизма-ленинизма при ЦК КПСС было завершено Второе издание сочинений К. Маркса и Ф. Энгельса в 39 томах (42 книгах) — наиболее полное из всех существующих публикаций произведений основоположников марксизма. Оно включает ок. 1600 произведений и почти 4000 писем К. Маркса и Ф. Энгельса. Из них св. 400 работ и более 600 писем опубликовано впервые. Новые материалы имеют серьезное значение для глубокого усвоения всех трех составных частей марксистского учения — диалектического и исторического материализма, марксистской политической экономии, теории научного коммунизма, а также ряда специальных наук, разработкой которых занимались К. Маркс и Ф. Энгельс.

К Полному собранию сочинений В. И. Ленина Ин-т марксизма-ленинизма при ЦК КПСС подготовил и опубликовал в 1966 г. «Алфавитный указатель произведений, вошедших в Полное собрание сочинений В. И. Ленина. Предметный указатель к новым произведениям В. И. Ленина, включенным в Полное собрание сочинений» в одном томе. Особенность алфавитного указателя в том, что в нем параллельно приведены ссылки на тома и страницы 4 издания и Полного собрания сочинений В. И. Ленина. Учитывая, что подготовка предметного указателя к Полному собранию сочинений В. И. Ленина, включающему ок. 9000 произведений, потребует длительного времени, в справочный том включен указатель к тем работам и документам, которые впервые опубликованы в Полном собрании сочинений. Кроме того, в указателе даны сведения на работы и документы, которые раньше и были опубликованы, но не вошли в 1—35 тома 4 издания сочинений В. И. Ленина, а следовательно, и не отражены в предметном указателе 4 издания.

Отдельные произведения, статьи, речи и письма К. Маркса, Ф. Энгельса, В. И. Ленина полностью или частично опубликованы в тематических сборниках: К. Маркс и Ф. Энгельс «Избранные произведения» в трех томах; «К. Маркс, Ф. Энгельс и В. И. Ленин об историческом материализме», В. И. Ленин «Военная переписка 1917—1922 гг.»

Среди работ, посвященных жизни и деятельности В. И. Ленина: «В. И. Ленин. Краткий биографический очерк»; 4 изд.; монография Л. Е. Гарбера «Исследование В. И. Лениным вопросов диалектики общественного развития» (Ташкент), П. В. Денерского «Борьба В. И. Ленина против ревизионизма и догматизма» (Киев, на укр. яз.), К. А. Маминкина «Борьба В. И. Ленина за создание и укрепление большевистских организаций Закавказья, 1903—1905 гг.» (Ереван), Е. Н. Горюшко «В. И. Ленин — историк Великой Октябрьской социалистической революции», П. Ф. Штова «Развитие В. И. Лениным идеологии и политики пролетарского интернационализма. (1894—1907 гг.)». Большой интерес представляет сборник «В. И. Ленин — великий теоретик» (ред.-составитель Искров М. В.), состоящий из 14 статей, посвященных различным проблемам ленинизма. Из воспоминаний о В. И. Ленине выдвигаются: К. Петин «Воспоминания о Ленине», А. Дунацкий «Рассказы о Ленине», В. Бонч-Бруевич «В. И. Ленин в Петрограде и в Москве (1917—1920 гг.)», М. Эссен «Встречи с Лениным», А. Лепешинская «Встречи с Ильичом (Воспоминания старой большевички)» и др.

В 1966 г. источниковедческая база истории КПСС расширилась за счет публикации ряда документальных сборников, подготовленных местными партийными и гос. архивами: «Петроградский Военно-революционный комитет. Документы и материалы», в 3-х томах, т. 1—2; «Кузбасс в период восстановления народного хозяйства, 1920—1926» (Кемерово); «Из истории культурного строительства в Таджикистане», т. 1—1924—1941 гг. (Душанбе); «Саратовская партийная организация в предвоенные годы. Документы 1937—1941 гг.» (Саратов); «Выстопли и победил» (документы и материалы о героической обороне Москвы); «Алтай в годы Великой Отечественной войны» (Барнаул); «Куйбышевская область в годы Великой Отечественной войны» (Куйбышев) и др. Ин-т истории партии при ЦК КП Казахстана опубликовал летопись важнейших событий «У истоков Коммунистической партии Казахстана» (Алма-Ата).

Вышел в свет «Стенографический отчет XXIII съезда КПСС» в двух томах.

Среди общей литературы по истории КПСС необходимо отметить работы, представляющие научный интерес и являющиеся учебно-методическими пособиями для читателей, изучающих историю партии. К ним относятся прежде всего «Очерки истории КПСС», подготовленные авторским коллек-

тивом под рук. Г. Н. Голикова и А. И. Титова для слушателей школ основ марксизма-ленинизма. Авторы сумели показать разработку партийной политики и тактики на основе учета конкретных условий жизни общества, с научных позиций объясняют деятельность КПСС, этапы ее развития. Заслуживают внимания: сборник статей, подготовленный Академией общественных наук при ЦК КПСС, «Партия и массы» (Из истории борьбы ленинской партии против оппортунизма) и работы — Г. Голиков и Г. Мухлян «Во главе Великого Октября», В. Габуня «Тягачка революционных компромиссов и соглашений», Н. М. Михайленко «Откуда берется сила» (Киев, на укр. яз.) и др.

В 1966 г. были опубликованы «Очерки истории Коммунистической партии Киргизии» (Фрунзе) и «Очерки истории Волгоградской партийной организации», кн. 1 (Волгоград). Это — обобщающие труды, излагающие кратко, но обстоятельно и обоснованно, на большом фактическом материале историю местных партийных организаций. Они раскрывают основные этапы истории парторганизаций, излагают главные события и дают им оценку, анализируют важнейшие процессы и явления партийной жизни.

Доктябрьскому периоду истории КПСС посвящено небольшое количество работ по сравнению с освещением деятельности партии в послеоктябрьский период. Наиболее ценными изданиями, вносящими много нового материала при анализе деятельности партии, являются: труд В. Ю. Самедова «Распространение марксизма-ленинизма в Азербайджане», ч. 2 (Баку), исследование Н. Ф. Сидорчука «Вольщерики Украины в период первой мировой войны и Февральской революции» (Львов, на укр. яз.), книга Е. Е. Петропавловского «Листовки как источник при изучении истории КПСС».

В 1966 г. историч. партии продолжали уделять серьезное внимание послеоктябрьскому периоду деятельности КПСС. Задачу глубокого и всестороннего изучения и обобщения истории партии в годы борьбы за победу социалистической революции и разгрома внутренней и внешней контрреволюции еще нельзя считать разрешенной. В этом плане новым вкладом в решение этой задачи являются работы: А. П. Алексашенко «Браха денкинишчи», Н. И. Шатагина «Партия в период иностранной военной интервенции и гражданской войны», Г. А. Герасименко «Партийная борьба в Советах Нижнего Поволжья» (Саратов) и др.

Первостепенное научное и политическое значение глубокого изучения строительства социализма для разработки истории КПСС, для всестороннего раскрытия ее роли руководителей и организатора советского народа определило и тот большой интерес, который был проявлен исследователями при освещении вопросов социалистического строительства. В 1966 г. опубликован ряд монографических работ, посвященных этим научным проблемам. Среди них: А. И. Лепешкин «Советы — власть трудящихся», анализирующая руководство КПСС деятельностью Советов; П. Г. Матушкин «Урало-Кузбасс» (Челябинск), рассказывающая о борьбе партии за создание второй угольно-металлургической базы СССР; Л. В. Гентшике «Исторический опыт участия профсоюзов Узбекистана в социалистическом строительстве. 1926—1932 гг.» (Ташкент), освещающий сложные вопросы руководства партийной деятельностью профсоюзов; исследование А. Я. Вякина «Разгром Коммунистической партии троцкизма и других антиленинских групп», ч. 1, (Ленинград), повествующее о титанической борьбе партии с мелкобуржуазной «революционностью», различными уклонами от марксизма-ленинизма и генеральной линии строительства социализма. Весьма содержательны монографии: М. Ф. Андерсона «Из истории партийного строительства в Средней Азии» (Душанбе), посвященная слабо разработанным вопросам деятельности Среднеазиатского бюро ЦК ВКП(б) в 1924—1934 гг.; Б. А. Ковачковский «От феодализма до победы социализма» (Душанбе), исследующая борьбу КПСС за социализм, минуя капиталистическую стадию развития в Таджикистане; Л. Химелрейх «Так занималось утро свободы» (Рига, на латыш. яз.) — о борьбе Компартии Латвии за победу социалистической революции в 1940 г.

Особенности истории тех или иных партийных организаций в годы Великой Отечественной войны определяют и основные направления исследований. В республиках, оказавшихся оккупированными, литература посвящается преимущественно вопросам партизанского движения; в республиках, являющихся глубоким тылом, — вопросам организации помощи фронту, руководства партией народного хозяйства и т. д. Среди книг по истории КПСС в период Великой Отечественной войны, опубликованных в 1966 г.: А. Панкеев «В переломное время» (Таллин) — о деятельности Компартии Эстонии в 1944—1946 гг.; И. Л. Демьянчук «Оружием слова» (Киев, на укр. яз.), посвященный прессе партийного подполья и партизанских отрядов; Э. А. Воскобойников и В. М. Яковлев «Организаційна і идеологічна робота Комуністическої партії Узбекистану в роки Великої Оте́чественної війни» (Ташкент) и др.

История КПСС в годы послевоенного восстановления и развития народного хозяйства, в период завершения строительства социализма разработана недостаточно. Это в равной степени относится к истории партии в целом, к истории ее местных организаций. Тем значимее издания по этим вопросам, опубликованные в 1966 г.: коллективная монография «КПСС за завершающим этапом строительства социализма (1945—1958)»; В. М. Резванов «Организаторская и политическая работа партии на селе между XIX и XXI съездами КПСС» (Ростов);

Н. М. Матвейчук «Организаторская работа партии в промышленности Украины. 1952—1958 гг.» (Киев); П. Г. Ситнюк «Деятельность Коммунистической партии Украины по укреплению союза рабочего класса и колхозного крестьянства. 1946—1950» (Киев, на укр. яз.) и др.

Различна тематика литературы, посвященная периоду коммунистического строительства. Она охватывает в той или иной степени основные направления работы партии. Книга М. Воробьєва и М. Жаринова «Во главе технического прогресса» (Горький) обобщает опыт работы партийной организации Горьковской области; исследование В. Качаравы «Идейно-политическая работа Тбилисской партийной организации с интеллигенцией (1959—1964)»; труд Ф. Зырянова «Интенсификация — главное звено» (Краснодар) раскрывает деятельность партийных организаций Северного Кавказа по развитию с.-х. производства. Книга Х. Беринетова «Во главе масс» (Нальчик) посвящена деятельности партийной организации Кабардино-Балкарии в начале семилетки; книга В. В. Горая «Опыт масс — на службу коммунизму» (Киев, на укр. яз.) рассказывает об организационной работе партии в области пропаганды и распространения передового опыта в сельском хозяйстве Украины между XX и XXIII съездами КПСС; деятельность абхазских коммунистов в 1959—1965 гг. освещает монография Д. В. Гогохин «Абхазская организация Коммунистической партии Грузии в период строительства коммунистического общества. 1959—1965 гг.» (Сухуми).

В 1966 г. были опубликованы многочисленные очерки о видных деятелях партии и воспоминания активных участников революционного движения. Среди них: М. Казаев «Мешадц Азизбеков» (Баку), П. А. Азизбекова «Их было двадцать шесть» (Баку, на азерб. яз.) — о бакинских комиссарах, Н. Думова «Секретарь МК» — повесть о В. М. Загорском, Д. Лаппо «Иосиф Варейкис», Г. И. Закарлядзе «Миха Цхакая — публицист» (Тбилиси, на груз. яз.), Н. А. Кошес «Н. К. Крупская в Прикамье» (Ижевск), группа авторов «Валерий Владимирович Куйбышев», С. С. Кромов «Ф. Э. Держинский во главе металлпромышленности», А. Муравьев «Ф. В. Ленин» (Ленинград), И. А. Каирис «А. В. Луначарский — выдающийся деятель социалистического просвещения», А. Юсупов «Сибгат Гафуров» (Мазань), И. Музыканти и Д. Рейта «Шант Судмалис» (Рига, на латыш. яз.), М. Н. Колоколова и В. М. Натанов «Родзевич-Белевич» (Тула), Л. З. Гадилон и Ф. Х. Гумеров «Карим Хакимов» (Уфа) и др. воспоминания: «Вильнюсское подполье» (Вильнюс) — воспоминания участников революционного движения в Вильнюском крае в 1920—1939 гг., «За власть Советов» (Фрунзе) — сборник воспоминаний участников революционных событий и социалистического строительства в Киргизии, «Горят костры партизанские» (Ленинград) — сборник воспоминаний партизан — участников битвы за Ленинград, Н. А. Ховрин «Балтийцы идут на штурм» — воспоминания об участии балтийских моряков в борьбе за победу Октябрьской революции, И. Т. Савицкий «Снова бури и грозы» (Киев, на укр. яз.) — воспоминания об участии в борьбе за установление Советской власти на Украине, А. В. Бархатов «Повесть мнущих детей» (Свердловск) — воспоминания об Урале в 1905—1920 гг., Н. Н. Колесникова «По дорогам подполья» (Баку) — воспоминания старой большевички, И. Франгулян «Воспоминания старого большевика» (Тбилиси) и др.

В. Устинов.

Важнейшие работы советских историков по истории СССР, изданные в 1966 г.

Приближающаяся 50-я годовщина Октября требует от историков прежде всего внимательного анализа итогов предшествующей работы. Это определило особый интерес к историографии отечественной истории, к вопросам истории исторической науки. В центральных исторических журналах были опубликованы содержательные историографические обзоры по таким важным сюжетам, как вооруженные восстания на местах в 1905 г., Октябрьское восстание 1917 г. в Петрограде. Октябрьская революция в Средней Азии, разгром денкинишчи, новая экономическая политика и т. д. Вопросы историографии истории СССР целиком посвящен очередной, 22-й том «Трудов Московского историко-архивного института». Киевским ун-том издан курс лекций В. Н. Котова «Историография истории СССР (1917—1934 гг.)», Московским ун-том — монография С. Ф. Найды, В. П. Наумова «Советская историография гражданской войны и иностранной военной интервенции в СССР». Вышли в свет материалы состоявшейся в 1964 г. конференции советских и итальянских историков «Проблемы советско-итальянской историографии».

Общие и специальные труды по истории дореволюционной и советской исторической науки представлены 4-м томом «Очерков истории исторической науки в СССР», исследователем Г. Г. Габриэльян «Критический обзор армянской историко-философской мысли» (Ереван, на арм. яз.), книгой А. К. Бирона и В. В. Дорошенко «Развитие исторической науки в Советской Латвии» (Рига, на латыш. яз.); см. также опубликованный в № 8 «Вопросов истории» обзор А. К. Бирона и А. А. Дризула «Основные направления развития исторической науки в Советской Латвии», монографиями Р. А. Киреевой «В. О. Ключевский как историк русской исторической науки», П. Г. Маркова «А. Я. Ефименко — историк Украины» (Киев). Критике буржуазных фальсификаторов истории СССР посвящены, помимо журнальных статей, книги Л. Н. Сперанской

«Экономическое развитие СССР и буржуазные вымыслы» и Г. В. Шаралова «Критика антикоммунизма по аграрному вопросу».

В 1966 г. на страницах журналов «Вопросы истории», «История СССР» и «Вопросы истории КПСС» были опубликованы материалы дискуссионного плана по таким важным и интересным проблемам, как: содержание понятия «нация» («Вопросы истории», № 1, 4, 6, 7, 9, 12), спорные вопросы генезиса капитализма в России (там же, № 10, 11; «История СССР», № 4), конкретно-историческое раскрытие ленинского определения понятия «революционная ситуация» («Вопросы истории КПСС», № 5, 12), о содержании и хронологических рамках культурной революции в СССР («Вопросы истории», № 10), ленинский этап в исторической науке (там же, № 2, 9), азиатский способ производства (там же, № 2), о характере древнейших классовых обществ (там же, № 11), спорные аспекты развития советской археологии (там же, № 5) и др.

Плодотворно продолжается разворачивающаяся в последние годы разработка методологических проблем истории. Эти вопросы рассматриваются в журнальных статьях, в материалах сборников «Методологические вопросы общественных наук», «Методологические и историографические вопросы исторической науки» (вып. 4, Томск). С интересом встречена читателем вышедшая в Томске монография В. В. Иванова «Принципы историзма в произведениях В. И. Ленина 90-х годов». Изданный Ин-том истории естествознания и техники АН СССР сборник «Применение электронно-вычислительных устройств в исследовании по истории науки и техники» дает не только теоретическую задачу, но уже и первые итоги ее конкретного решения. Среди изданных в 1966 г. социологических исследований первая в советской литературе книга, рассматривающая вопрос о месте и роли социально-психологического фактора в историческом процессе (Б. Ф. Поршнев «Социальная психология и история»).

Ценным подспорьем в работе исследователей является вышедший вторым, значительно расширенным и переработанным изданием справочник «История СССР» — аннотированный перечень русских библиографий, опубликованных до 1965 г. Общие работы по источниковедению представлены монографией М. Н. Черноморского «Источниковедение истории СССР» (Советский период) и учебно-методическим пособием С. И. Антоновой «Периодическая печать как исторический источник по истории СССР (1895—1917 гг.)» (вып. 1). Много полезных сведений дает книга ленинградского историка-архивиста Л. Е. Шепелева «Работа исследователя с архивными документами». Издано несколько обзоров архивных фондов, значительное число путевожителей по историческим архивам и музеям, учебник «Теория и практика архивного дела в СССР».

В 1966 г. вышел в свет ряд новых обобщающих трудов по истории СССР, союзных и автономных республик. Читатель получил два первых тома подготовленной Ин-том истории АН СССР и учеными союзных республик 12-томной «Истории СССР» с древнейших времен до наших дней. Проблемы отечественной истории нашли освещение и на страницах «Краткой всемирной истории» (кн. 1, 2), «Истории военного искусства», очередного выпуска «Ежегодника по аграрной истории Восточной Европы» (Кишинев). Вышли 9-й том «Советской Исторической Энциклопедии»; 3-я книга «Истории грузинского народа» И. Джавахишвили (Тбилиси), 2-й том «Истории Эстонской ССР» (Таллин), учебное пособие для вузов «История Туркменистана» (Ашхабад), «История Чувашской АССР» (т. 1, Чебоксары), «Очерки по истории Башкирской АССР» (т. 2, Уфа), «История Тувы» (т. 2, Кызыл, на тувинском яз.), «История Северо-Осетинской АССР» (т. 2, Цхинвали). В списке работ общего характера также сборник статей «Страницы истории Молдавии» (Кишинев), монография Л. А. Перепелицыной «Роль русской культуры в развитии культур народов Средней Азии», книга С. А. Мовсесяна «Армения вчера, сегодня, завтра. Краткий очерк экономики и культуры» (Ереван), «Очерки истории философии на Украине» (Киев, на укр. яз.), 1-й том «Очерков по истории азербайджанской философии» (Баку), «Очерки истории украинского искусства» (Киев, на укр. яз.). Очень обширна литература по истории отдельных областей, краев, городов.

Вышел из печати «Археологический ежегодник за 1965 г.», 1-й том «Избранных произведений» М. Н. Покровского, «Очерки экономической истории России и СССР» академика С. Г. Струмилина, научно-популярная книга П. М. Лукьянова и А. С. Соловьева «История химической промышленности СССР».

Изучение истории СССР с древнейших времен до 1861 г. В 1966 г. появилось значительное количество ценных исследований, посвященных истории первобытнообщинного строя и становлению классового общества в различных районах СССР и написанных с привлечением не только письменных, но особенно археологических источников: «История древнейшей металлургии Восточной Европы» Е. Н. Черных, «Новые уральские надписи Карми-блур» Н. В. Арутюняна (Ереван), «Оружие и военное дело древней Армении (III—I тыс. до н. э.)» С. А. Есаяна (Ереван), «Город Уджарма. Из истории взаимоотношений Иберии и Албании» Д. Л. Мухелишвили (Тбилиси, на груз. яз.), «Вопросы истории народов Кавказа» (Сб. статей, Тбилиси, на груз. яз.), «Страна тысячи городов» В. М. Массона, «Древняя культура Центрального Казахстана» (Сб. статей, Алма-Ата), «Афрасиаб — сокровищница древней культуры» В. А. Шишкина (Ташкент), «Боспор в позднеантичное время

(Очерки экономической истории) И. Т. Кругликовой, «Культура античного мира» (Сб. статей), «Финно-угры, балты и славяне на Днепре и Волге» П. Н. Третьякова, «Древняя Сибирь» (Сб. статей, в. 2, Новосибирск), «Петроглифы Ангары» А. П. Окладникова, «Ручное метательное оружие. (Лук и стрелы, самострелы). VIII—XIV вв.» А. Ф. Медведова, и др.

Вопросам социально-экономической и политической истории народов СССР в период раннего и развитого феодализма посвящен ряд монографий и сборников статей: «Открытие Хазарии» Л. Н. Гумилева, «Хоаяйство и общественный строй Уйгурского государства. X—XIV вв.» Д. И. Тихонова, «Аланы и вопрос этногенеза осетин» Ю. С. Гаглойти (Тбилиси), «Города феодальной России» (Сб. статей), «Полодная земля (Очерки истории Северной Белоруссии) в IX—XIII вв.» Л. В. Алексеева, «Москва в далеком прошлом» Г. П. Латышевой и М. Г. Рабинович, «Средневековая Россия на международных путях (XIV—XV вв.)» М. Н. Тихомирова, «Монастыри на Руси и борьба с ними крестьян в XIV—XVI вв. (По „житиям святых“» И. У. Будовница, «Аграрная и социальная история Северо-Восточной Руси XV—XVI вв. Переяславский уезд» Ю. Г. Алексеева, «Начало опричнины» Р. Г. Скрябинкова (Ленинград), «Из истории Западной Грузии феодального периода» О. Н. Соелая (Тбилиси, на груз. яз.), «Экономическое развитие городов Белоруссии в XVI — первой половине XVII вв.» З. Ю. Колысского (Минск), «К истории аграрных отношений в Узбекистане XVI в. По материалам «Ваф-наме» Р. Г. Мукминой (Ташкент), и др. Внешнеполитическая история народов СССР в средние века рассматривается в работах «Международные отношения в Центральной и Восточной Европе и их историография» (Сб. статей), «Ледовое побоище. 1242» (Сб. статей, отв. ред. Г. Н. Караев. М.—Л.), «Монголо-татарское нашествие на Русь. XIII в.» В. В. Каргалова, «Дипломатические отношения Золотой Орды с Египтом (XIII—XIV вв.)» С. Закирова и др.

В 1966 г. опубликованы ценные исследования по истории культур народов СССР в средние века: «Культура Древней Руси» (Сб. статей), «Грузия в эпоху Руставели. Сборник, посвященный 800-летию со дня рождения Руставели» (Тбилиси, на груз. яз.), «Дороги Грузии в эпоху Руставели» Н. А. Бердзенишвили (Тбилиси, на груз. яз.), «Эпоха Руставели» М. Лордкипанидзе (Тбилиси), «Андрей Рублев и его школа» В. Н. Лазарева, «Русско-польские культурные связи в эпоху Возрождения (Стрыйковский и его Хроника)» А. Н. Рогова и др.

По социально-экономической и политической истории народов СССР в период позднего феодализма (XVII—XVIII вв.) были опубликованы исследования «Русская деревня XVII в. По материалам патриаршего хозяйства» А. Н. Сахарова, «История Зауралья в XVII—XVIII вв. Ч. 1 — Заселение территории русскими» А. А. Кондрашенкова (Челябинск), «Социально-экономические отношения у якутов. XVII в.» В. Н. Иванова (Якутск), «Положение крестьян и товарное производство в России. Вторая половина XVIII в.» И. А. Булыгина, «Финансовая политика русского абсолютизма в XVIII в.» С. М. Троицкого, «Федор Иванович Соймонов (1692—1780)» Л. А. Гольденберга, «Этническая история северо-востока Сибири» И. С. Турвича и др. Отдельные вопросы социально-экономической истории России эпохи феодализма освещены в сборнике статей С. Г. Струмилина «Очерки экономической истории России и СССР». Особенно пристальное внимание исследователей истории России периода позднего феодализма привлекла классовая борьба трудящихся масс. По этой проблеме были опубликованы обобщающие коллективные труды и ряд монографий: «Крестьянские войны в России XVII—XVIII вв.» И. И. Смирнова, А. Г. Манькова, Е. П. Подыпинской, В. В. Мазурова (М.—Л.), «Крестьянская война в России в 1670—1671 гг. Восстание Степана Разина» И. В. Стенанова (т. 1, Ленинград), «Крестьянская война в России в 1773—1775 гг. Восстание Пугачева» (т. 2, Л.), «Янк перед бурей. (Восстание 1772 г. на Янке — предвестник Крестьянской войны под руководством Е. Пугачева)» И. Г. Рознера и его жене — «Казачество в Крестьянской войне 1773—1775 гг.» (Львов), «Запретная мысль обретает свободу. 175 лет борьбы вокруг идейного наследия Радищева» Ю. Ф. Карякина и Е. Г. Плямана.

Внешняя политика России в XVII—XVIII вв. исследуется в работах: «Международные связи России в XVII—XVIII вв. (Экономика, политика и культура)» (Сб. статей), «Иа истории элитических отношений енисейских киргизов с Россией в XVII — первой половине XVIII вв.» А. Арайматова (Фрунзе), «Россия, Закавказье и международные отношения в XVIII в.» О. П. Марковой, «Александр Черкасский — сподвижник Петра I» В. Б. Вилинбахова (Нальчик), «Армения — Россия. Дружба навеки» А. Арзуманяна (Ереван), «Каракалпакско-русские отношения в XVII в.» С. Камалова (Нукус, на каракалпакском яз.), «Становление русско-американских отношений. 1775—1815» Н. Н. Болховитинова и др.

По социально-экономической и политической истории народов СССР в период кризиса феодально-крепостнических отношений опубликованы монографии «Континентальная блокада и Россия» М. Ф. Злотникова (М.—Л.), «Дуэль двух дипломатий. Россия и Франция в 1801—1812 гг.» В. Г. Сироткина, «Очерки экономической истории Грузии первой половины XIX в.» З. В. Анчабадзе (Тбилиси), «Политический строй Азербайджана в XIX — начале XX вв. (Административный аппарат и судебные формы и методы колониального управления)» А. П. Мильмана (Баку), «Государственная деревня Бессара-

бин в XIX в. (1812—1870 гг.) И. А. Андрунова (Кишинев), «Реформы в Дунайских княжествах и Россия (20—30-е гг. XIX в.)» В. Я. Гроссула, «Очерки истории Казахстана. XIX в.» В. Беймаханова (Алма-Ата), «К истории крестьян Хивы XIX в.» М. Ю. Юлдашева (Ташкент), «Очерк политической истории Киргизии XIX в.» Б. Динамгерчинова (Фрунзе).

Истории классовой борьбы и революционно-освободительного движения в России в период кризиса феодальной формации посвящены работы Л. А. Когана «Крепостные вольнодумцы (XIX в.)», В. Ивановой «П. И. Пестель» (Л.), Н. Я. Эйдельмана «Тайные корреспонденты „Полярной Звезды“», Ю. С. Мелентьева «Революционная мысль России и Запад. (Русские революционеры-демократы о капитализме и буржуазной демократии)», А. В. Фадеева «Идейные связи и культурная жизнь народов пореформенной России», Р. Н. Набиева «Ташкентское восстание (1847 г. и его социально-экономические предпосылки)» (Ташкент) и др.

В 1966 г. было издано несколько книг по истории отдельных городов и областей СССР: «Из истории Воронежского края» (Сб. статей, Воронеж), «Древнейшие города Белоруссии» Г. В. Штыхова и П. Ф. Лисенко (Минск), «Очерки истории Улан-Уде. (XVII — начало XX вв.)» Н. В. Кима (Улан-Уде), «Из истории города Омска и Омской области. К 250-летию Омска» (Сб. статей, Омск), «Город на трех холмах. Книга о старом Екатеринославе» М. Шатрова (Днепропетровск) и др.

Значительные успехи достигнуты в разработке вопросов историографии. Был опубликован 4-й том «Очерков истории исторической науки в СССР», в котором обобщен большой фактический материал по истории исторической науки в нашей стране после победы Великой Октябрьской социалистической революции до середины 30-х годов XX в. Изданы монографии, посвященные изучению творческого наследия ряда крупных историков: «Развитие общественно-исторической мысли в Грузии в XI в. (Георгий Мтацминдели, Георгий Хупесмоназони, Эпем Мшире, Леонтий Мровели)» С. В. Гамсахурдиа (Тбилиси, на груз. яз.), «В. О. Ключевский как историк русской исторической науки» Р. А. Киреевой, «А. Я. Ефименко — историк Украины» П. Г. Маркова (Киев). В 1966 г. продолжена публикация трудов крупнейших историков: «История Армении. Древний период» Лео (Собрание сочинений в 10 т., т. 1, Ереван, на арм. яз.), «История Российской» В. Н. Татищева (т. 6, М.—Л.), «История России с древнейших времен» С. М. Соловьева (кн. XV, т. 29. Указатели к кн. I—XV), «Сочинения» В. В. Бартольда (т. 4. Работы по археологии, нумизматике, эпиграфике и этнографии, т. 6. Работы по истории ислама и Арабского халифата), «Избранные произведения» М. Н. Покровского (кн. 1. «Русская история с древнейших времен», т. 1—2).

В 1966 г. вышло в свет несколько ценных пособий и работ по вспомогательным историческим дисциплинам и источниковедению: «Русская палеография» М. Н. Тихомирова и А. В. Мурравева, «Работа исследователя с архивными документами» Л. Е. Шенельса (М.—Л.), «Теория и практика архивного дела в СССР», «Нумизматика и эпиграфика» (Сб. статей, т. 6), «Монеты Прибалтики XIII—XVIII столетий. Определитель монет» Д. Федорова (Таллин), «Материалы о монголах, калмыках и бурятах в архивах Ленинграда» И. И. Иориса и др. Одновременно продолжалась публикация исторических источников; вышли в свет «Путевые заметки» С. Лехаци («Памятники письменности Востока», т. 9), «Разрядная книга 1475—1598 гг.» (подготовка текста, вводная статья и редакция В. И. Буланова), «Хроника Быховца» (Предисловие и пер. Н. Н. Улащикова), «Геноцид армян в Османской империи» (Сб. док. и материалов под ред. М. Г. Нерсисяна, Ереван), Н. Ф. Демидова и В. С. Мясников «Первые русские дипломаты в Китае» («Роспись» И. Перлина и статейный список Ф. И. Байкова), «Полярная звезда» (кн. 2, 3, факсимильное издание).

В 1966 г. опубликованы «Сводный каталог русской книги гражданской печати XVIII в. 1725—1800» (т. 3—4), а также «Археологический ежегодник за 1965 г.» (посвящен памяти М. П. Тихомирова) и 11-й вып. «Скандинавского сборника» (Таллин).

Изучение истории СССР эпохи капитализма (1861 — октябрь 1917 гг.). В 1966 г. издан подготовленный В. А. Федоровым 1-й выпуск сборника документов и материалов «Падение крепостного права в России». Вышли из печати 4 фундаментальные публикации, освещающие события рабочего и крестьянского движения как в целом по России, так и в отдельных национальных районах, развитие революционной борьбы в армии и на флоте в последние годы царизма: «Рабочее движение на Украине в годы реакции (1907—1910 гг.)» (Киев, на укр. яз.), «Рабочее движение в Азербайджане в годы реакции (1907—1910 гг.)», часть вторая — 1908 г. (опубликовано в «Вестнике архивов Азербайджанской ССР», Баку, 1966, № 4—5), «Крестьянское движение в России. Июнь 1907 г. — июль 1914 г.», «Революционное движение в армии и на флоте в годы первой мировой войны. 1914 — февраль 1917». Библиотека русской революционной мемуаристики пополнилась несколькими новыми воспоминаниями (большая часть их вышла на местах), а также переизданием «Записок революционера» П. А. Кропоткина, новым, дополненным падением мемуаров выдающегося русского рабочего-революционера П. А. Моисеевича «Воспоминания старого революционера». Сборник «Жизнь как факел» (составитель А. И. Иванский) включает воспоминания, рассказывающие о героической борьбе и трагической гибели А. И. Ульянова. Важным источником по исто-

рии дореволюционной России является двухтомный «Дневник государственного секретаря А. А. Половцова».

Список вышедших в 1966 г. монографий по социально-экономической истории капиталистической России включает несколько крупных обобщающих исследований: П. Н. Першин «Аграрная революция в России» (кн. 1 — «От реформы к революции»), П. Г. Рыцкожский «Крестьянская промышленность в пореформенной России (80—80-е гг. XIX в.)», И. А. Андрунов «Государственная деревня Бессарабии в XIX веке (1812—1870 гг.)» (Кишинев), М. Ю. Юлдашев «К истории крестьян Хивы XIX века» (Ташкент), О. А. Сузарева «Бухара. XIX — начало XX вв. (Полуфеодалальный город и его население)», А. М. Аминов, А. Х. Бабахаджаев «Экономические и политические последствия присоединения Средней Азии к России» (Ташкент), П. В. Свежинский «Аграрные отношения на Западной Украине в конце XIX — начале XX вв.» (Львов, на укр. яз.). Важному, но слабо освещенному до сих пор в литературе вопросу посвящена изданная в Ростове-на-Дону книга В. А. Золотова «Хлебный экспорт России через порты Черного и Азовского морей в 60—90-е годы XIX в.».

Социально-экономическая тематика периода представлена и в сборнике статей «Рабочий класс и рабочее движение в России. 1861—1917 гг.». Среди историко-революционных материалов этого сборника читатель найдет первую в советской литературе работу о периодизации истории рабочего движения в России. Из других изданий, посвященных истории пролетариата, выделяется работа П. А. Лаврова «Рабочее движение на Украине в период нового революционного подъема 1910—1914 гг.» (Киев).

Активно продолжается изучение истории допролетарского этапа освободительного движения в России: А. И. Володин «Начало социалистической мысли в России», Ю. С. Мелентьев «Революционная мысль России и Запад. (Русские революционеры-демократы о капитализме и буржуазной демократии)», М. Г. Сецов «Героический период революционного народничества», А. С. Болк «Народная воля (1879—1882)», Б. С. Итенберг и А. Я. Черняк «Жизнь Александра Ульянова», Н. Я. Эйдельман «Тайные корреспонденты „Полярной звезды“», Д. К. Кабдиев «Социально-экономические воззрения казахских просветителей-демократов» (Алма-Ата). Важную и сложную тему рассматривает М. М. Гаприндашвили «Грузинское просветительство» (Тбилиси, на груз. яз.).

Идейной борьбе конца XIX — начала XX вв., истории распространения марксизма в России посвятили свои исследования В. А. Штейнберг — «Философская жизнь Латвии начала XX века. 1900—1917» (Рига), Т. Н. Федорова «Общественно-политическая мысль в Белоруссии и „Минский листок“ (1886—1902 гг.)» (Минск), В. Ю. Самедов «Распространение марксизма-ленинизма в Азербайджане» (ч. 2 — годы первой русской революции, Баку). С большим интересом встречен выпуск 1-й части 3-го тома коллективного труда «История русской экономической мысли» (том посвящен периоду империализма и буржуазно-демократических революций в России). В разработке истории первой буржуазно-демократической революции в России намечались обобщающие монографические решения (А. В. Пасковий «Революция 1905—1907 гг. в России», новые аспекты (Л. К. Ерман «Интеллигенция в первой русской революции»). Следует также отметить выход таких работ, как «1905 год в Латвии» (Рига, на латыш. яз.), М. Аннапесов «Участие солдатских масс в революции 1905—1907 годов в Туркменистане» (Ашхабад), А. И. Хасбулатов «Борьба трудящихся Чечено-Ингушетии в период революции 1905—1907 гг.» (Грозный), Л. А. Михайлов «Рыбинск в революции 1905—07 гг.» (Ярославль).

Одной из центральных проблем рассматриваемого периода является история национально-освободительного движения в России; здесь много еще «белых пятен», дискуссионных сюжетов. В этой связи необходимо отметить издание в Ташкенте монографии Х. Т. Турсунова «Народное восстание 1916 года в Узбекистане» (на узб. яз.) и в Душанбе — книгу Т. Р. Каримова «Восстание 1916 года в Таджикистане» (на тадж. яз.). Другие аспекты темы (формы и методы колониального управления, национальной и карательной политики царизма) рассматриваются в исследованиях А. Ш. Мильмана «Политический строй Азербайджана в XIX — начале XX веков» (Баку) и Г. Сапаргалиева «Карательная политика царизма в Казахстане (1905—1917 гг.)» (Алма-Ата). Вышедшие в республиках работы обобщающего характера по этому периоду представлены книгой Е. Беймаханова «Очерки истории Казахстана XIX в.» (Алма-Ата), очерками А. Н. Сургулдаев «Россия в эпоху империализма. (1895—1917 гг.)» (Тбилиси, на грузинском языке).

Как видно из обзора, в литературе 1966 г. по истории капиталистической России по-прежнему преобладает социально-экономическая и историко-революционная тематика. Слабее представлены другие проблемы — мало работ по истории правящих классов, внутренней и внешней политике царизма. Этот недостаток не ликвидируется тем, что вышедшие по этим темам немногочисленные книги представляют собой значительные монографические исследования (А. Я. Аврех «Царизм и третьеулыбская система», В. С. Васюков «Внешняя политика Бременного правительства», А. В. Игнатьев «Русско-английские отношения накануне Октябрьской революции (февраль — октябрь 1917 г.)»). Мало работ по истории царской тюрьмы, каторги, ссылки [Б. И. Расин «Тюрьма без решеток» (из истории царской ссылки), (Сыктывкар); А. П. Медерский «Первые

марксисты в сибирской ссылке» (Иркутск)]. Недостаточно представлена в монографической литературе этого периода история культуры [В. Т. Кочаров «Из истории организации и развития народного образования в дореволюционном Узбекистане. (1865—1917 гг.)», (Ташкент); Ф. Ф. Шамахов «Школа Западной Сибири между двумя буржуазно-демократическими революциями. (1907—1917 гг.)» (Томск)], военные сюжеты [«История отечественной артиллерии», т. 2, кн. 4 (период 60-х гг. — начала 90-х гг. XIX в.)].

Изучение истории советского общества. Наиболее продуктивным 1966 г. был для историков Великой Октябрьской социалистической революции. Историкографин Октября и гражданской войны в СССР пополнилась документальными изданиями, крупными монографиями, сборниками статей. Среди них 3 тома впервые осуществленной полной академической публикации документов, рассказывающих о деятельности штаба Октябрьского восстания. — «Петроградский военнореволюционный комитет. Документы и материалы» (т. 3 вышел в 1967 г.), третий, заключительный том ценного издания «Районные Советы Петрограда в 1917 году. Протоколы, резолюции, постановления общих собраний и заседаний исполнительных комитетов». Из документальных публикаций на местах изданы сборники: «Установление Советской власти и гражданская война в Коми крае. (1917—1920)» (Сыктывкар) и «Упрочение Советской власти в Пермской губернии» (Пермь).

Монографическая разработка темы пополнилась капитальными исследованиями Б. Ф. Ерыкалова «Октябрьское вооруженное восстание в Петрограде», Б. М. Морозова «Партия и Советы в Октябрьской революции», П. Н. Первина «Аграрная революция в России» (кн. 2 — Аграрные преобразования Великой Октябрьской социалистической революции. 1917—1918 гг.), Ю. М. Гамрецкого «Советы рабочих депутатов Украины в 1917 г. (Период двоевластия)» (Киев, на укр. яз.), В. В. Петраша «Моряки Балтийского флота в борьбе за победу Октября», М. Н. Потехина «Первый Совет пролетарской диктатуры. Очерки по истории Петроградского Совета рабочих и солдатских депутатов. 1917—1918 гг.», В. Л. Харитонова «Октябрьская революция 1917 года на Украине» (Харьков, на укр. яз.), Н. И. Супруненко «Очерки истории гражданской войны и иностранной интервенции на Украине (1918—1920 гг.)», Г. Х. Хайдарова «Борьба за установление и упрочение Советской власти в Северном Таджикистане. (1917—1923 гг.)» (Душанбе), А. Т. Зимы «Победа Октябрьской революции в Киргизии» (Фрунзе), сборники статей «Октябрь и гражданская война в СССР» (к 70-летию англ. И. И. Минца) и «Борьба за победу и укрепление Советской власти. 1917—1918 гг.». Интересно по материалу вышедшая в Саратове монография Г. А. Герасименко «Партийная борьба в Советах Нижнего Поволжья (1917 г.)». Важные и малоисследованные вопросы посвящены работы М. П. Ирошникова «Создание советского центрального государственного аппарата. Совет Народных Комиссаров и народные комиссариаты. Октябрь 1917 г. — январь 1918 г.», «Социалистические преобразования в экономике Белоруссии в 1917—1920 гг.» (Минск), А. С. Елагина «Социалистическое строительство в Казахстане в годы гражданской войны. (1918—1920 гг.)» (Алма-Ата), Б. М. Фих «Аграрная революция в Белоруссии. (1917—1920 гг.)» (Минск), В. А. Кадьякина «Рабочие Сибири в борьбе за власть Советов и осуществление первых советских преобразований (ноябрь 1917 — август 1918 гг.)» (Кемерово), А. А. Мухина «Рабочие восточной Сибири на путях к Октябрю» (Иркутск). К юбилейной тематике также относятся книги: О. И. Чистяков «Становление Российской Федерации. (1917—1922)», М. И. Куличенко «Большевики Харьковщины в борьбе за власть Советов. (1918—1920 гг.)» (Харьков), С. Т. Алиханян «Роль Советской России в деле освобождения армянского народа» (1917—1924 гг.) (Ереван, на арм. яз.), И. С. Земелюк «1917 год на Подольщине» (Львов, на укр. яз.), Ж. П. Тимченко «Трудящиеся женщины в борьбе за власть Советов на Украине. (1917—1920 гг.)» (Киев, на укр. яз.), Е. М. Скляренко «Рабочий класс Украины в годы гражданской войны (1918—1920 гг.)» (Киев, на укр. яз.), Н. И. Сайгин «Ленинская помощь оренбургским рабочим. (1917—1919)» (Челябинск), работа П. Бородкина, Ф. Ельцова, В. Усатых, А. Фомина «Первые испытания» — о борьбе за установление Советской власти на Алтае (Варнаул). Как и прежде, внимание исследователей привлекает участие иностранных интернационалистов в Октябрьской революции и гражданской войне: И. Д. Очаи «Югославские интернационалисты в борьбе за победу Советской власти в России (1917—1924 гг.)», В. И. Ананьев «В борьбе рожденное братство» (Челябинск). Литература о первых годах советской внешней политики и дипломатии представлена монографией Д. В. Ознобишина «От Бреста до Юрьева. Из истории внешней политики Советской власти 1917—1920 гг.», книгами А. С. Бахова «На заре советской дипломатии. Органы советской дипломатии в 1917—1922 гг.» и М. Е. Сонкина «Ключи от бронированных комбат».

Освещение узловых событий 1918—1920 гг. посвящены издания: П. А. Азиябекова «Их было двадцать шесть» (Баку, на азерб. яз.), Г. Х. Эйхс «Опрокинутый тыл» (о повстанческой и партизанской борьбе в Сибири, на Дальнем Востоке и Урале в 1919 г.), П. И. Рошевский «Гражданская война в Зауралье» (Свердловск), А. П. Алексашенко «Крах белогвардейцев», П. С. Лучевников «Нарабашские партизаны» (Челябинск), В. М. Шерешевский «Разгром семеновщины (Апрель — ноябрь 1920 г.)» (Новосибирск).

Значительно пополнилась литература по истории СССР периода двадцатых — начала сороковых годов. Сборники документов: «Кузбасс в период восстановления народного хозяйства. 1920—1926 гг.», «Восстановление текстильной промышленности Иваново-Вознесенской губернии. (1920—1925 гг.)» (Иваново), «Электрификация СССР. 1926—1932 гг.», «Образование Туркменской ССР и создание Компартии Туркменистана. 1924—1925 гг.» (Ашхабад), «Образование Марийской автономной области» (Ишкар-Ола), «Промышленность и рабочий класс Украинской ССР в период построения фундамента социалистической экономики (1926—1932 гг.)» (Киев), «Из истории культурного строительства в Таджикистане...», т. 1 (Душанбе), «Восстановление Советской власти в Литве в 1940—1941 гг.» (Вильнюс, на литов. яз.), Документально-мемуарные записки и очерки: Ю. А. Жуков «Люди 30-х годов», А. Е. Миронов «Ледовая Одиссея. (Записки челюскинца)», И. Д. Папанян «Жизнь на льдине. Дневник» (5 изд.), О. Г. Савич «Два года в Испании. 1937—1939». Тематике этого периода посвящены также волнующие воспоминания участников революционного движения в Литве в годы буржуазной диктатуры «Вильнюское подполье» (Вильнюс), интересные мемуары М. И. Казаняна «В штабе Блюхера. Воспоминание о Китайской революции 1925—1927 гг.» и адмирала Н. Г. Кузнецова «Накануне», рассказывающего о советском флоте накануне Отечественной войны.

Вспомогательные исторические издания следует выделить два обобщающих исследования актуального в международном плане исторического опыта советских республик Средней Азии и Казахстана, построивших социализм, минуя капиталистическую стадию развития: В. А. Козачковский «От феодализма до победы социализма» (Душанбе), М. Х. Шаумян «От нечеловеческого социализма» (Алма-Ата). Эта же проблема в центре исследования С. Е. Нурмухамедова, В. К. Савосско, Р. Е. Сулейманова «Очерки истории социалистического строительства в Казахстане. (1933—1940 гг.)» (Алма-Ата). Большое внимание уделено истории советской промышленности и рабочего класса: В. З. Дробинцев «Главный штаб социалистической промышленности. (Очерки истории ВСНХ. 1917—1932 гг.)», М. Р. Мамедов «НЭП и политическое воспитание рабочего класса» (Баку), С. С. Крамов «Ф. Э. Дзержинский во главе металлургической промышленности», А. Н. Нуусубеков «Формирование и развитие советского рабочего класса в Казахстане. (1917—1940 гг.)» (Алма-Ата), Л. Барамия «Рабочий класс Грузии в период социалистической индустриализации и реконструкции народного хозяйства. (1926—1932 гг.)» (Тбилиси, на груз. яз.), П. Г. Машугкин «Урало-Кузбасс. Борьба Коммунистической партии за создание второй угольно-металлургической базы СССР» (Челябинск), Г. А. Докучаев «Рабочий класс Сибири и Дальнего Востока накануне Великой Отечественной войны (1937 — июнь 1941 гг.)» (Новосибирск). О героизме становлении советской индустрии — первых советских директоров крупных промышленных предприятий — рассказывает сборник очерков «Товарищ красный директор». Несколько крупных работ посвящено ленинскому кооперативному плану, истории сельского хозяйства СССР рассматриваемого времени: И. И. Сергеева «Разработка В. И. Лениным кооперативного плана. 1917—1923 гг.» (Саратов), И. С. Степичев «Победа ленинского кооперативного плана в восточно-сибирской деревне» (Иркутск), Ю. А. Мошков «Зерновая проблема в годы сплошной коллективизации сельского хозяйства СССР (1929—1932 гг.)», Х. С. Саядов «Борьба за осуществление ленинских идей в развитии советского хлопководства» (Ташкент). Однако в целом список монографий по истории коллективизации и смежным с ней проблемам в 1966 г. беднее, чем в предыдущие годы. Историкография государственного строительства в данный период представлена исследованиями, выполненными как на общесоюзном материале, так и на материале отдельных республик: А. И. Лелешкин «Советы — власть трудящихся (1917—1936)», С. П. Маргунский «Государственное строительство БССР в годы восстановления народного хозяйства. (1921—1925)» (Минск), Х. Ахмедов «Создание и укрепление Советов в Азербайджане (1920—1925 гг.)» (Баку, на азерб. яз.), А. Джунушев «Из истории образования Киргизской автономной республики» (Фрунзе). Тематике этого же периода посвящены книги И. Н. Михайловского «Комсомол Украины в борьбе за построение социализма в СССР. (1925—1937 гг.)» (Львов), ряд изданий историко-партийного профиля.

Интересно разрабатывается история культурной революции. Как и прежде, основная часть работы в этой области ведется в национальных республиках. Вышел обобщающий очерк К. С. Худавердяна «Культурная революция в Советской Армении. 1920—1940 гг.» (Ереван). Интересно по материалу книга Н. М. Катунцевой «Роль рабочих факультетов в формировании кадров народной интеллигенции в СССР». В Ярославле (в серии «Ученые записки» местного пед. института) изданы «Очерки по истории советской средней общеобразовательной школы (1917—1925 гг.)» А. Г. Иванова, в Воронеже — работа К. И. Васильева «Очерки по истории высшего педагогического образования в РСФСР (1918—1932 гг.)», в Киеве — монография Г. И. Яценко «Развитие народного просвещения на Украине (1921—1932 гг.)» (на укр. яз.). «Общественно-образовательные школы и учительство в первые годы Советской власти в Эстонской ССР. 1940—1941 гг.» — такова тема исследования таллинского ученого Е. Томассона (на эстонском языке).

О периоде 20—30-х гг. по истории Прибалтики, Западной Украины и Западной Белоруссии, Бессарабии опубликованы работы — И. М. Вобейко, Я. М. Коланский «Двадцать два года героической борьбы. (Из истории революционно-освободительного движения в Бессарабии в 1918—1940 гг.)» (Кишинев), Ю. Рошкован «Яркая страница пролетарской солидарности» (Кишинев, на молд. яз.), Х. Т. Арумна «За кулисами „Балтийского союза“». (Из истории внешней политики буржуазной Эстонии в 1920—1925 гг.) (Таллин).

Литература 1966 г. по истории Великой Отечественной войны очень обширна. Особенно много было издано мемуаров, с ними выступили крупные военачальники и рядовые ветераны войны, бывшие партизаны и труженики тыла. Среди коллективных трудов этого профиля — книга воспоминаний об обороне Брестской крепости в 1941 г. «Героическая оборона» (Минск), сборники, вышедшие к 25-летию московской битвы, — «Битва за Москву», «Провал гитлеровского наступления на Москву», мемуары курских и белгородских партизан («Народные мстители»), партизан — участников битвы за Ленинград («Горят ностры партизанские»). Интересны мемуарные материалы сборников «Они — участники елисейской войны», «День первый, день последний. 22.VI.1941 — 9.V.1945», «Берега Балтики помнят... (Воспоминания участников боев за освобождение республик Советской Прибалтики)», «О дружественных товарищах» (воспоминания бойцов и командиров 3-й Московской коммунистической гвардейской стрелковой дивизии). Фундаментальный историко-мемуарный очерк «Финал. 3 сентября 1945» рассказывает о разгроме империалистической Японии в 1945 г.

Из документальных изданий, посвященных военному периоду, обращают на себя внимание работы: «900 героических дней» (о борьбе трудящихся Ленинграда в 1941—1944 гг.), составленный Л. М. Еремеевым сборник «Глазами друзей и врагов. О роли Советского Союза в разгроме фашистской Германии», «Москва — фронту. 1941—1945», «Подвиги народных мстителей. Партизанское движение Калининской области. 1941—1944 гг.», «Куйбышевская область в годы Великой Отечественной войны (1941—1945 гг.)» (Куйбышев), «Калмыкия в Великой Отечественной войне 1941—1945» (Элиста), «Узбекистан в годы Великой Отечественной войны (1941—1945 гг.)» (Ташкент). В Киеве вышел сборник материалов «Города-герои Украины» (на укр. яз.), в Москве — сборник о дивизии народного ополчения «От Москвы до Берлина» и посвященный 25-летию победы под Москвой книга о молодежи «Сколько бы лет ни прошло». Возвращающиеся материалы собраны в сборнике «Журналисты на войне» и 1-й книге 78-го тома «Литературного наследия» («Советские писатели на фронтах Великой Отечественной войны»).

Еще более объемны списки монографий и сборников статей 1966 г. по истории Великой Отечественной войны. При этом нужно отметить, что значительная часть работ посвящена недостаточно полно изученным до сих пор сюжетам. Таковы, например, коллективная монография «Борьба за Советскую Прибалтику в Великой Отечественной войне. 1941—1945» (ки. 1, Рига), книга В. С. Ковалева «Международный империализм и Украина. 1941—1945» (Киев, на укр. яз.), работы Р. А. Велитнева и А. Ф. Лося «Крепость без фортов. Страницы героической обороны Лиепая», Д. З. Мурисова «Провал операции „Тайфун“», Л. В. Козова «Смоленское подполье», интересный сборник статей и воспоминаний «Эшелоны идут на Восток» (из истории перебазирования производительных сил СССР в 1941—1942 гг.), изданные в Риге и Вильяусе книги «Борьба латышского народа в годы Великой Отечественной войны 1941—1945 гг.» (на латыш. яз.), В. Арияна и др. «Они без маски» (о латышских буржуазных националистах в годы войны и в послевоенной эмиграции, на латыш. яз.), исследование А. М. Дубинского «Освободительная миссия Советского Союза на Дальнем Востоке. (Из истории международных отношений, национально-освободительной борьбы народов Восточной и Юго-Восточной Азии в годы второй мировой войны)» и Л. Н. Внотченко «Победа на Дальнем Востоке. Военно-исторический очерк о боевых действиях советских войск в августе—сентябре 1945 г.». Вышла из печати 1-я книга материалов проходившей в 1965 г. научной конференции, посвященной 20-й годовщине победы над гитлеровской Германией. — «Вторая мировая война». Опубликованы также монографии П. А. Жилина «Наг фашистская Германия готовила нападение на Советский Союз. (Расчет и просчеты)», Х. Х. Камалова «Морская пехота в боях за Родину. (1941—1945 гг.)», Г. Ф. Годлевского, Н. М. Гречанюка, В. М. Кононенко «Походы боевые. Эскадра Черноморского флота в Великой Отечественной войне», богато документированная монография Г. Л. Соболева «Ученые Ленинграда в годы Великой Отечественной войны. 1941—1945», М. П. Пекаровского «Искусство рожденное в боях. Художники Украины на фронтах Великой Отечественной войны 1941—1945 гг.» (Киев, на укр. яз.). Тематике этого же периода посвящены сборники «Штурм Кенигсберга» (Калининград), «Юность мужала в боях. Статьи. Очерки. Документы», «Легендарная Балтика» (1965, Калинин), «Москва за нами», книги Я. Довского и А. Шаповала «Бойцы в белых халатах» (Харьков), М. Н. Шарохина и В. С. Петрухина «Путь к Балтотону», Ф. Ф. Турчина «Под флагом отчизны» (о подводниках Черноморского флота) (Симферополь), В. Сермана (составитель) «В катакомбах Аджимушкаш» (Симферополь), В. К. Яковенко «На оккупированной земле», И. Пулатова «Из истории участия народов Средней Азии в Великой Отечественной войне» (Ташкент), В. Т. Анискова «Колхозное крестьянство Сибири

и Дальнего Востока — фронту. 1941—1945 гг.». Деятельность партийных организаций по руководству сельским хозяйством в период Великой Отечественной войны» (Барнаул), Я. И. Бражникова «Горный Алтай в Великой Отечественной войне» (Горно-Алтайск) и др. Много издано работ, рассказывающих о боевом пути отдельных воинских соединений и партизанских отрядов. Значительно пополнилась серия биографической литературы о героях Великой Отечественной войны.

Проблемам послевоенного периода посвящено несколько крупных исследований. Тематические к географические рамки отображенных в них событий довольно широки: С. П. Сенявский «Рост рабочего класса СССР. (1951—1965 гг.)», С. Е. Шаринадзе «Рабочий класс Грузии в послевоенный период. (1945—1963 гг.)» (Тбилиси, на груз. яз.), С. Д. Чхартишвили «Развитие форм социалистического труда в промышленности Грузинской ССР. (1946—1958 гг.)» (Тбилиси, на груз. яз.), «История рабочего класса Узбекистана», т. 3 (1956—1965 гг.; авторы — Р. Х. Аминова и А. Ф. Ядышина, Ташкент), Г. П. Лежава «Трудовые подвиги рабочего класса Абхазии. (1946—1965 гг.)» (Тбилиси, на груз. яз.), И. И. Белов «Подвиги старейших городов России. 1943—1963 гг.» (Москва), Е. П. Талан «Нолхозы УССР в период завершения строительства социализма» (Киев, на укр. яз.), А. Джурлев «Восстановление и дальнейшее развитие хлопководства в Узбекистане. (1946—1953 гг.)» (Ташкент), «Рост культуры-технического уровня трудящихся Ростовской области в годы семилетки» (сб. статей, Ростов н/Д), Г. Д. Данилов «Развитие экономики и культуры Дагестана (1945—1965 гг.)», В. И. Карчава «Абхазская АССР в послевоенный период. (1945—1958 гг.)» (Тбилиси, на груз. яз.), В. М. Мамбетов «На обновленной земле» (о социалистическом строительстве в Киргизии, Фрунзе). Другие аспекты тематики этого периода представлены в работах: Х. П. Рогана «Советское социалистическое государство в период перехода от социализма к коммунизму» (Тбилиси), «Советы депутатов трудящихся Азербайджанской ССР в период завершения строительства коммунизма» (сб. ст. на азерб. яз., Баку), Г. Думберг, Б. Шкарупина «Мы продолжаем дело отцов. Комсомол Латвии в строительстве социализма и коммунизма» (Рига, на латыш. яз.). Важные проблемы коммунистического строительства поставлены в коллективной монографии «Строительство коммунизма и социальные изменения в крестьянстве Белоруссии» (Минск), в книге Ф. Г. Аллахарова «Сближение культур советских социалистических наций в период строительства коммунизма» (Баку). Периоду 1956—1965 гг. посвящены вышедшие в Ташкенте «Очерки истории Узбекской ССР».

Внешняя политика СССР, братское сотрудничество Советского Союза с дружественными странами — эти вопросы рассматриваются в книгах: А. А. Галкина и Д. Е. Мельникова «СССР, западные державы и германский вопрос (1945—1965 гг.)», «Внешняя политика Советского Союза и международные отношения. Сборник документов. 1944—65 гг.», С. К. Романовский «Международные культурные и научные связи СССР», В. С. Толстой «Братское сотрудничество белорусского и польского народов. 1944—1964» (Минск), Д. Г. Чертков, Р. Н. Андриясин, Ю. И. Можжев «СССР и развивающиеся страны. (Сотрудничество в развитии экономики и культуры)», С. И. Тамсымбаева, М. М. Кутина «Индия и Узбекистан. (Экономические, научные и культурные связи. 1950—1965 гг.)» (Ташкент), А. Н. Грецкий «Международные дружественные связи Белоруссии» (Минск).

Ряд исследований и публикаций 1966 г. посвящен общим, «сквозным» для всей истории советской эпохи или нескольких ее периодов вопросам. Социально-экономическая тематика представлена здесь работами: «Развитие народного хозяйства Киргизии. (Краткий очерк)» (Фрунзе), Э. В. Куль «Развитие и размещение машиностроения в Советской Прибалтике» (Таллин), Д. А. Шаймуханов «Черная металлургия. (Исторический очерк о становлении и развитии черной металлургии Казахстана)» (Алма-Ата), Ш. Н. Ульмасбаев, С. А. Слива «Индустриальное развитие Узбекистана за годы Советской власти» (Ташкент). Издано около 30 книг по истории фабрик, заводов, электростанций, железных дорог. Среди них капитальные монографии: «История Московского автозавода им. И. А. Лихачева», С. Костюченко, И. Хренов, Ю. Федоров «История Кировского завода. 1917—1945», «Очерки истории харьковского завода „Красный Октябрь“» (Харьков), «Очерк истории харьковского моторостроительного завода „Серп и молот“» (ч. 1, Харьков). Однако многие работы этой серии носят брошюрный характер. Живо написана основанная на ленинградских материалах книга Н. В. Лебедевой и О. И. Шкаратана «Очерки истории социалистического соревнования». Во Фрунзе вышла фундаментальная «История советского рабочего класса Киргизстана». Продолжается издание книг по истории профсоюзов, комсомола: М. Мухтаисов «Советские профсоюзы в борьбе за международное единство рабочего класса (1918—1939 гг.)», «Страницы истории комсомола Молдавии» (Кишинев). История Советского государства и права рассматриваются на страницах монографий К. Домапявичюса «Развитие советской государственности в Литве» (Вильнюс, на литов. яз.) и Ш. Ш. Хафизова «Развитие советской государственности татарского народа» (Казань), второй части вузовского учебника «История государства и права СССР». На материале отдельных республик построены работы В. М. Терещенко «Советы депутатов трудящихся Украинской ССР в период завершения строительства социализма (1938—1963 гг.)»

(Киев, на укр. яз.), М. С. Сапаргалиева «История народных судов Казахстана. (1917—1965)» (Алма-Ата), А. М. Пивзанина «Организация и развитие суда в Советской Армении» (Ереван, на арм. яз.), Ф. Бургановой и Р. Гатауллина «Ленинские принципы контроля в действии. Очерк по истории народного контроля в Татарии» (Казань). Материал о Верховном Совете СССР можно найти в справочнике «Наш народный парламент».

Разрабатывается история внешней политики СССР. В 1966 г. были издавы: 11-й том серии «Документы внешней политики СССР», сборник документов «Советско-монгольские отношения. 1921—1966», 4-й том «Документов и материалов по истории советско-польских отношений», которые издаются совместно учеными Советского Союза и Польской Народной Республики. Первая часть обобщающего труда «История внешней политики СССР. 1917—1966 г.» охватывает период от Октябрьской революции до окончания второй мировой войны.

В списке общих работ по истории советской культуры — коллективный труд «Коммунизм и культура. Закономерности развития культуры», научно-популярная книга И. Д. Золотых «История советской культуры. Краткий очерк» (Киев, на укр. яз.), ряд локальных исследований: «Культурная революция на Урале» (Свердловск), А. К. Раев «Очерки истории высшего педагогического образования в Азербайджане» (Баку), «Народное образование в Латвии прежде и теперь. Сборник документов и материалов» (Рига, на латыш. яз.), М. С. Гриценко «Очерки из истории школы в УССР (1917—1965)» (Киев, на укр. яз.) и др. Малоисследованной в конкретно-историческом плане проблеме посвящены статьи сборника «Из истории советской интеллигенции», монографии А. К. Григорьянца «Формирование и развитие технической интеллигенции Армении (1920—1965)» (Ереван), А. К. Валиева «Формирование и развитие советской национальной интеллигенции в Средней Азии» (Ташкент). Выступления и выступления В. И. Ленина, Ф. Э. Дзержинского, М. И. Калинина, С. М. Кирова, А. В. Луначарского о культурно-просветительной работе собраны в сборнике «Золотые россыпи». История научных центров и высших учебных заведений посвящены книги: З. М. Касумов, И. В. Стригунов, Б. Л. Третьин «Академия Наук Азербайджанской ССР. 20 лет» (Баку), «Пермский государственный университет им. А. М. Горького. Исторический очерк. 1918—1966» (Пермь), Ю. Б. Келдыш «100 лет Московской консерватории. 1866—1966. Краткий исторический очерк» и др.

Среди общих работ по военной тематике интересны книги И. А. Коалова, В. С. Шломина «Северный флот», С. Е. Захарова, М. Н. Захарова, В. Н. Багрова, М. П. Котухова «Тихоокеанский флот».

В 1966 г. были опубликованы также книги «45 лет Советской автономии Кабардино-Балкарии» (Нальчик) и «45 лет Советской автономии Дагестана» (Махачкала), «История Узбекской ССР в основных датах. (1924—1965 гг.)» (Ташкент), учебное издание «Сборник документов и материалов по истории СССР советского периода (1917—1958 гг.)», Г. А. Алексеев, Ю. И. Кирьянов, В. А. Муравьев, С. М. Троицкий, К. Ф. Шацкило.

Симпозиум по вопросам применения количественных методов и использования вычислительной техники в исследованиях по истории научно-технического прогресса

Проходил 25—29 января в Киеве. Участвовало более 150 ученых СССР, гости из ЧССР и ПНР. С обзорным докладом «Современный опыт и перспективные проблемы использования математических методов и вычислительной техники в исследованиях по истории научно-технического прогресса» выступил Г. М. Добров. Всего было заслушано более 50 докладов и выступлений по трем основным вопросам: опыт практического использования математических методов и вычислительной техники для изучения различного рода исторических процессов; проблемы обобщения исторического опыта развития науки и техники, требующие использования математических методов и современных средств вычислительной техники; вопросы методики и методологии нового подхода к изучению истории научно-технического прогресса.

Лит.: «История СССР», 1966, № 4, с. 232.

Дискуссия о внутренней периодизации разночинского этапа революционного движения в России

Проходила 16—18 марта в Москве. С докладами выступили А. Ф. Смирнов и Н. А. Троицкий. Смирнов, положив в основу периодизации социально-экономические сдвиги и изменения в классовой структуре русского общества, наметил следующие основные вехи в истории разночинского движения: 1) возникновение разночинской струи в дворянском освободительном движении — 2-я половина 1840-х — 1-я половина 1850-х гг.; 2) первый демократический подъем — от 1856 г. до 1864 г.; 3) становление идеологии народничества — до начала 70-х гг.; 4) конжение в народ — 1-я половина и середина 70-х гг.; 5) второй демократический подъем — 1878—1883 гг.; 6) заключительный период разночинского этапа — от 1883 г. до середины 90-х гг. Троицкий, избрав главным критерием социальный состав и классовые позиции участников движения, считает, что весь разночинский этап освободительной

борьбы — народнический этап. Внутри этапа докладчик выделяет такие периоды: 1) первая революционная ситуация 1859—1863 гг.; 2) временный спад освободительной борьбы в 1864—1868 гг.; 3) начало нового революционного подъема — 1869—1873 гг.; 4) «хождение в народ» — 1874—79 гг.; 5) вторая революционная ситуация — 1879—81 гг.; 6) отступление революционно-народнического движения и оформление программных и политических устоев либерального народничества — 1882—1887 гг.; 7) расцвет либерального народничества и начало его идейного разгрома 1888—95 гг.

Лит.: «История СССР», 1966, № 4, с. 107.

Сессия по проблемам новейшего периода истории рабочего класса СССР

Проходила 23—25 мая в Ленинграде. Были заслушаны и обсуждены доклады А. В. Митрофановой и Б. Е. Нолетаева — «Рабочий класс — руководящая сила Советского государства», В. И. Садова — «Буржуазная литература о развитии советского рабочего класса в послевоенный период», О. И. Шнартана — «Проблемы комплексного изучения советского рабочего класса». В сообщениях И. П. Остапенко, И. М. Нейрасовой, Д. А. Ежова, Р. Я. Хабибуллиной, Л. С. Рогачевской, И. Н. Елфинова и др. анализировались процессы идейной, творческой и общественной деятельности различных отрядов рабочего класса на современном этапе, проблемы социалистического соревнования. М. И. Ривлин, В. И. Кардашов, Г. Г. Рощупкина посвятили свои сообщения проблеме союза рабочего класса и крестьянства. В. А. Яков, А. Г. Здравомыслов, В. А. Устинов, В. Я. Суслев рассказали об опыте социологических исследований рабочих, о применении в работе историков математических методов и электронновычислительных машин. Сообщение И. П. Труфанова касалось проблем изучения быта советских рабочих, Б. И. Шабакина — методики изучения истории фабрик и заводов.

Лит.: «История СССР», 1966, № 5, с. 211.

Десятый межреспубликанский симпозиум по аграрной истории Восточной Европы

Проходил 24—29 октября в Таллине. На пленарные заседания были вынесены доклады Х. Х. Крууса — «Краеведческое изучение аграрной истории сельского микрорайона», А. З. Барабого, С. Я. Борового, Р. П. Жидкова, Ю. Ю. Калка, П. Г. Коаловского, А. С. Кашиевского, В. М. Крутикова, Н. Н. Лещенко, Х. М. Лигя, В. В. Чепко, М. А. Ютаса — «К вопросу о зависимости интенсификации и форм антифеодальной борьбы крестьянства от основных тенденций развития феодальной экономики и степени эксплуатации крестьян в конце XVIII — первой половине XIX вв. в Российской империи», Ю. В. Арутюняна — «Изучение социальной структуры колхозного крестьянства в СССР». В сессиях было заслушано и обсуждено 86 докладов и сообщений, группировавшихся вокруг 6 основных проблем: развитие производственных сил и категорий сельского населения; коэволюционные связи и правовые отношения между крупным и мелким хозяйством; товарность земледелия; история классовой борьбы в деревне; бюджеты крестьянских хозяйств и товарность земледелия; аграрная историография.

Научная конференция, посвященная 25-летию разгрома фашистских войск под Москвой

Проходила 21—22 ноября в Москве. Участвовали историки, партийные и советские работники, ветераны войны. На пленарном заседании с докладом «Великая битва под Москвой и ее историческое значение» выступил маршал В. Д. Соколовский. В трех секциях («Военно-историческая», «Тыл в период Московской битвы», «Добровольческие формирования и партизанское движение») было заслушано св. 30 докладов и сообщений. С воспоминаниями на конференции выступили маршалы Г. К. Жуков, А. И. Еременко и другие военачальники.

Лит.: «Вопросы истории», 1967, № 2, с. 181.

Важнейшие работы советских историков по всеобщей истории, изданные в 1966 г.

Вышли 9-й том «Советской Исторической Энциклопедии», сборник «Средние века» (вып. 29, посвященный 75-летию акад. С. Д. Сказкина), «Скандинавский сборник» (т. 11). Опубликована «Краткая всемирная история» в 2-х книгах. Среди работ, посвященных общим проблемам и методам исторической науки, — книга Н. И. Конрада «Запад и Восток», Б. Ф. Поршнева «Социальная психология и история» и др.

Изданы работы по истории первобытного общества и древнего мира. О внутреннем мире первобытного человека рассказывает книга А. Ф. Анисимова «Духовная жизнь первобытного общества». Издано исследование П. И. Борисовского «Первобытное прошлое Вьетнама». Вышли в свет 2 книги о классовых отношениях в древнем Египте: Ю. Я. Перделкина «Частная собственность в преддверии египтян Старого царства» и И. А. Стучевского «Зависимое население древнего Египта». Ряд книг посвящен различным аспектам античной истории, преимущественно ее позднего периода: А. П. Смирнов, «Скифы»; И. Т. Кругликова, «Боспор в поздантичное время (Очерки экономической истории)»; А. Г. Бокциани,

«Парфия и Рим» (очерк международных отношений); Г. А. Кошеленко «Культура Парфии». Появились 2 новых исследования о Древней Греции: Т. В. Блаватской «Ахейская Греция во втором тысячелетии до н. э.» и А. К. Вергера «Политическая мысль древнегреческой демократии». Античная история и культура рассматривается также в двух выпусках (4-м и 5-м) сборника статей «Античная древность и средние века» (издан в Свердловске) и в сборнике статей «Культура античного мира» (к 40-летию научной деятельности В. Д. Блаватского).

По средневековой истории европейских стран вышла научно-популярная книга А. Я. Гуревича «Походы викингов». М. М. Яброва издала в Саратове «Очерки истории колониальной экспансии Англии в эпоху первоначального накопления». Под редакцией А. Д. Люблинской опубликован сборник документов «Внутренняя политика французского абсолютизма. 1633—1649». Вышли в свет тт. 1-й и 2-й вузовского учебника «История средних веков».

Среди проблем истории нового и новейшего времени стран Европы и Америки по-прежнему много внимания уделялось национально-освободительному движению европейских народов, социалистическому и рабочему движениям. Им в значительной степени посвящены сборники статей «Европа в новое и новейшее время» (памяти акад. Н. М. Лукина), «Вопросы социально-политической жизни Европы нового и новейшего времени» (Ленинград), «Вопросы новой и новейшей истории» (Новосибирск). Вышла книга Б. Г. Тартаковского «Ф. Энгельс — советник и учитель международного пролетариата (1875—1895)». Издан 2-й том «Истории Второго Интернационала», написанный коллективом авторов. Вышла в свет монография А. Р. Иоаннисяна «Коммунистические идеи в годы Великой Французской революции». В ряде книг рассматривается рабочее и социалистическое движение в отдельных странах Европы и Америки: «Рабочее и социалистическое движение в Италии в эпоху I Интернационала» И. Б. Григорьевой, «Рабочее движение и левый блок во Франции (1921—26)» С. Н. Гурани, «Социалистическая рабочая партия Испании. 1931—1939» С. П. Пожарской, «Подъем рабочего движения в Англии. 1910—1913» Ю. П. Мадера, «Рабочее движение в Польше в 1918—1919 гг. (ноябрь 1918—июль 1919)» С. М. Степкевич, «Начало массового рабочего движения в США (80-е гг. XIX века)» С. М. Аскольдовой.

Истории славян посвящены книги С. М. Фальчинович «Идейно-политическая борьба в польском освободительном движении 50—60-х годов XIX века», А. И. Рогова «Русско-польские культурные связи в эпоху Возрождения. (Стрыйковский в его „Хроника“», а также два сборника статей: «Национально-освободительное движение южных славян» и «Вопросы истории славян» (вып. 2, Воронеж).

Интенсивно изучается в последние годы история стран Латинской Америки. В 1966 г. вышла в свет монография Л. Ю. Слезкина «История Кубинской республики». Тот же автор совместно с М. С. Альперовичем опубликовал «Образование независимых государств в Латинской Америке» (пособие для учителя). Издана как пособие для студента-историка также книга М. С. Альперовича «Освободительное движение конца XVIII — начала XIX веков в Латинской Америке». Близок по тематике к этой книге сборник статей «Рабочее и национально-освободительное движение в странах Америки». Вышла книга «Хосе Карлос Мариатеги — пламенный борец за торжество идей марксизма-ленинизма в Латинской Америке».

История внешней политики и международных отношений как в новое, так и в новейшее время получила отражение в ряде исследований. Опубликована монография Н. Н. Болдыжтвинова «Становление русско-американских отношений. 1775—1815». Дипломатическая борьба на развалинах наполеоновской империи освещена в книге Л. А. Зака «Монарх против народов». Франко-русским отношениям в 1801—1812 гг. посвящена книга В. Г. Сироткина «Дуэль двух дипломатий». Дипломатия европейских стран в новейшее время — тема работ А. В. Игнатьева [«Русско-английские отношения накануне Октябрьской революции (февраль — октябрь 1917)»], С. В. Никоновой («Германия и Англия от Локарно до Лозанна»), В. К. Волкова («Германо-югославские отношения и развал Малой Антанты. 1933—1938»). Вышел в свет также сборник статей «Международные отношения в Центральной и Восточной Европе и их историография» (посвящен памяти М. Н. Тихомирова).

История 2-й мировой войны отражена в вышедшем в 1966 г. 2-м томе (1939—45 гг.) «Новейшей истории стран Западной Европы и Америки» (коллективный труд). Появилась также научно-популярная история разведки, написанная Е. В. Черняком: «Пять столетий тайной войны».

Ряд книг посвящен отдельным аспектам внутренней и внешнеполитической истории стран Европы и США в новое и новейшее время: аграрной истории Англии [«Исследование по аграрной истории Англии XVII—XIX вв.» В. М. Лавровского и «Аграрные отношения в Великобритании и их влияние на развитие и размещение сельского хозяйства» Е. В. Мироновой (Саратов)], двум важным событиям в истории Румынии («Реформы в Дунайских княжествах и Россия. (20—30 годы XIX века)» В. Я. Тросула и «Падение диктатуры Антонеску» Н. И. Лебедева), экспансии французских монополий («Гресты Франции в „Малой Европе“» А. И. Гончарова), французской социалистической партии («Идеология и политика французской социалистической партии. 1944—1964 гг.» С. С. Салы-

чева), деятельности объединения партий и массовых организаций ГДР [«Национальный фронт демократической Германии (1949—1963)» Г. Н. Горещковой], политической борьбе в США («Политическая борьба в США в середине 30-х годов XX века» К. В. Сивачева, «США: борьба по вопросам внешней политики. 1919—1922 годы» Е. И. Поповой), иммиграции в США («Иммиграция и американский рабочий класс в эпоху империализма» А. Н. Шлепакова). Освещение важных периодов в истории Франции и Венгрии содержится в книгах Ю. В. Ворисова «Новейшая история Франции. 1917—1964» и А. И. Пущкаша «Венгрия в годы второй мировой войны». Вышла в свет книга «История свободолюбия и агентами в Европе».

Проблемам истории стран Азии и Африки в средние века посвящены книги Л. А. Семеновой «Салах ад-дин и мамлюки в Египте», С. Закирова «Дипломатические отношения Золотой Орды с Египтом. (XIII—XIV вв.)», Н. П. Свистуновой «Аграрная политика Минского правительства во второй половине XIV в.», И. Г. Низамутдинова «Взаимоотношения Средней Азии и Индии в XVI—XVII веках» (на узбек. яз., Ташкент), Л. В. Симоновой «Антифеодалная борьба китайских крестьян в XVII веке».

Вышли книги, посвященные колониальной политике европейских государств и США в странах Азии и Африки: И. Можейко, Л. Седов и В. Турин, «С крестом и мушкетом» (о колониальной политике Португалии в Азии в 15—17 вв.); С. Ю. Абрамова, «История работоторговли на Верхне-Гвинейском побережье (Вторая половина XV—начало XIX в.)»; Н. А. Халфин и А. А. Муралин, «Янки на Востоке в XIX веке, или Колониализм без империи»; М. Т. Папченко, «Политика Франции на Ближнем Востоке и Сирийская экспедиция 1860—1861 гг.»; А. С. Аветян, «Германский империализм на Ближнем Востоке. Колониальная политика германского империализма и миссия Лимана фон Сандерса»; К. В. Мглаховский, «Борьба империалистических держав за тихоокеанские острова», «Политика Англии на Ближнем и Среднем Востоке (1945—1965)», «Политика Англии в странах Южной и Юго-Восточной Азии»; В. В. Рымалов, «Распад колониальной системы и мировое капиталистическое хозяйство»; А. Ю. Шпирт, «Экспансия иностранного государственного монополистического капитала в Африке»; Н. Юрьев, «Экспансия США в Конго».

Созданы исследования, посвященные истории национально-освободительного движения в странах Азии и Африки: «Сунь Ят-сен. 1866—1966. К столетию со дня рождения. Сборник статей, воспоминаний и материалов»; К. А. Тихвинский, «Сунь Ят-сен — друг Советского Союза. К 100-летию со дня рождения. 1866—1966 гг.»; А. М. Григорьев, «Антиимпериалистическая программа китайских буржуазных революционеров. 1895—1905»; А. Б. Белецкий, «Картинки — дочь Индонезии»; А. М. Шамсутдинов, «Национально-освободительная борьба в Турции. 1918—1923 гг.»; В. И. Шипаев, «Корейская буржуазия в национально-освободительном движении»; А. М. Дубинский, «Освободительная миссия Советского Союза на Дальнем Востоке. (Из истории международных отношений, национально-освободительной борьбы народов Восточной и Юго-Восточной Азии в годы второй мировой войны)»; Г. Г. Кадьямов, «Путь к независимости. (Антиимпериалистическая борьба народов Вьетнама, Лаоса и Камбоджи, 1945—1965 гг.)»; Ш. Н. Курделашвили, «Революция 1952 г. и крах британского господства в Египте»; Д. Руиндеж, «Борьба иракского народа против Багдадского пакта. (1954—1959 гг.)» (Баку), «Национально-освободительная борьба народов на современном этапе» (сб. статей), «Идеология современного национально-освободительного движения» (сб. статей).

В ряде работ рассматриваются проблемы борьбы народов освобождающихся стран за независимое экономическое и политическое развитие: Е. Н. Коротова, «Экономическое сотрудничество независимых стран Африки»; Е. И. Селезнева, «Политика неприсоединения молодых суверенных государств Азии и Африки»; Д. Г. Чертков, Р. Н. Андреасян и Ю. И. Монаев, «СССР и развивающиеся страны. (Сотрудничество в развитии экономики и культуры)»; «Социально-экономические последствия аграрных реформ и социальная структура деревни в развивающихся странах Азии и Африки» (сб. статей); С. Н. Амитовский, «Аграрный вопрос в современном Ираке»; А. И. Меловой, «Иностранный капитал в Индии»; Г. П. Колыхалова, «Индия и Англия. Проблемы экономических и политических отношений после 1947 г.»; Т. В. Горюшко, «Борьба в Индии по вопросам внешней политики. (1957—1964 гг.)»; Л. Ф. Пахомова, «Национальный капитал в экономике Индонезии».

Созданы работы, посвященные истории рабочего класса и классовой борьбы в странах Азии и Африки: «Рабочий класс Африки», «Рабочий класс стран Азии и Африки» (сб. статей); Т. Рузев, «Рабочий класс Пакистана»; Ю. Н. Розалиев, «Классы и классовая борьба в Турции. (Буржуазия и пролетариат)»; А. И. Исонова, «Индонезийская буржуазия и рабочий класс (1945—1960 гг.)».

Много работ посвящено другим важным проблемам развития стран Востока; Е. А. Люстерник, «Русско-индийские экономические, научные и культурные связи в XIX в.»; Д. Джалиле, «Восстание курдов 1880 года»; О. Е. Непомнин, «Генезис капитализма в сельском хозяйстве Китая»; Ю. В. Чулоджен, «Начало революции 1911 г. в Китае. Конституционное движение либеральной буржуазно-помещичьей оппозиции»; Э. Ю. Гасанова, «Идеология буржуазного национализма в Турции в период младотурков. (1908—1914 гг.)» (Баку);

Е. Ф. Лудшувейт, «Турция в годы первой мировой войны 1914—1918 гг.»; К. Асадулаев, «Свержение династии каджаров в Иране. (1920—1925 гг.)» (Душанбе); И. В. Алибеков, «Государственный капитализм в Турции»; Л. И. Рейснер, Г. К. Широков, «Современная индийская буржуазия»; «Экономическая история Африки. Сборник статей». Вопросы социалистического строительства в КНДР посвящено исследование Г. В. Грбанова «Социалистическая индустриализация в КНДР. (1945—1960 гг.)». Советские историки-японисты опубликовали несколько работ о японских монополиях и их экономической экспансии: Е. А. Пигулевская, «Монополия и финансовая олигархия в современной Японии»; С. К. Игнатюченко, «Экономическая экспансия японских монополий после второй мировой войны»; И. А. Ильина, «Японский капитал на азиатских рынках».

Вышли в свет работы, посвященные истории стран Азии: Н. В. Ребрикова «Очерки новой истории Таиланда (1768—1917)»; «Очерки по новой истории Афганистана» (об. статей). (Ташкент).

М. А. Заборов, изучив латинскую хронографию 11—13 веков, написал «Введение в историографию крестовых походов». В Ленинграде вышел историографич. очерк В. Г. Ревуенкова «Марксизм и проблема японской диктатуры». Комиссия историков СССР и ГДР издала сборник статей советских и немецких историков «Критика западногерманского „остфоршунга“». Историография всеобщей истории посвящен сборник статей «История и историки». Вышли также книги С. И. Аппатова «Американская буржуазная историография германской проблемы» и С. В. Оболенской «Франц Меринг как историк». Под заголовком «Проблемы советско-итальянской историографии» в 1966 г. изданы материалы советско-итальянской конференции историков, состоявшейся в октябре 1964 г. Вышла книга «Изучение Африки в Советском Союзе» (об. статей). Источниковедению и методике исследования посвящена книга «Работа исследователя с архивными документами» Л. Е. Шелелева.

По вспомогательным историческим дисциплинам вышли «Эпиграфика Востока. Сборник статей» (т. 17) и 6-й том сочинений В. В. Бартольда (работы по археологии, нумизматике, эпиграфике, этнографии).

Из публикаций источников можно отметить новый том протоколов Генерального совета I Интернационала (за 1868—1870 гг.), впервые полностью изданные по-русски «Мемуары» Дж. Гарibaldi (серия «Литературные памятники»), публикации «Советско-монгольские отношения. 1921—1966. Сборник документов», «Рабочее движение в Китае. Революция 1924—1927 гг. Сборник документов профсоюзного движения и др. материалов». В качестве пособия для учителей вышла 2-я часть «Хрестоматии по новейшей истории» (охватывающая период 1945—1965). Вышел в свет очередной том трехтомного сборника материалов «Нюрнбергский процесс над главными немецкими военными преступниками» (том 2—«Военные преступления. Преступления против человечности»).

Опубликована книга М. И. Казанина «В штабе Блюхера. Воспоминания о Китайской революции 1925—1927 гг.». Опубликованы также мемуары участников национально-революционной войны в Испании: «На далеком меридиане» Н. Г. Кузнецова и «На берегах Мансанареса в Волги» А. И. Родимцева (Петрозаводск).

Из библиографических работ следует отметить книгу «Сунь Ят-сен. Библиографический указатель».

Ю. Мадор, А. Сыржин.

Вторая конференция советских и итальянских историков

Проходила в Риме 28—30 мая. Участвовали 39 советских историков и итальянские историки различных идеинных и политических направлений. Были рассмотрены проблемы: русско-итальянские общественно-политические и культурные связи в 18—19 вв., аграрное развитие России и Италии в 18—19 вв., происхождение I-й мировой войны.

Лит.: «Вопросы истории», 1966, № 10, с. 190.

Конференция по изучению генезиса феодализма в странах Западной Европы

Проходила 30 мая — 3 июня в Москве. Участвовало 69 чел. из 47 городов СССР. Были рассмотрены наиболее спорные вопросы типологии раннего феодализма, романо-германского синтеза, сущности и периодизации феодального периода, возникновения средневекового города, раннефеодального государства и этнических общностей, социальной психологии, взаимоотношений человека средневековья с обществом и др.

Лит.: «Вопросы истории», 1966, № 9, с. 159.

Первый Международный конгресс балканских и юго-восточноевропейских исследований

Проходил 26 августа — 1 сентября в Софии. Присутствовало более 1300 делегатов из 24 стран. На пленарных заседаниях были обсуждены четыре коллективных доклада: «Народы Юго-Восточной Европы и их роль в истории», «Развитие литератур Юго-Восточной Европы в связи с другими литературами с 17 в. до наших дней», «Общность и различия в искусстве балканских стран» (16—начало 18 вв.), «Основные проблемы

балканской лингвистики». Работали 11 секций: археологическая, по древней истории, по истории 5—15 вв., по истории 15—17 вв., по истории 18—второй половины 19 вв., по истории второй половины 19 в. и 20 в., литературоведческая, по фольклору, этнографическая, искусствоведческая, лингвистическая. Советская делегация представила конгрессу 45 докладов и сообщений.

Лит.: «Народы Азии и Африки», 1966, № 6, с. 171.

Симпозиум, посвященный путям перехода от докалассового общества к классовому

Проходил 6—7 декабря в Москве. Участвовало более 220 историков СССР. Было заслушано 3 доклада: «Генезис феодализма» (С. Д. Скаскин), «Пути становления классового общества на Древнем Востоке» (о т. н. «азиатском способе производства») (В. М. Массон), «Генезис рабовладельческого общества» (К. М. Колобова). В прениях выступили 25 ученых. Симпозиум представляет большой научный интерес в связи с происходящей в 1964—65 гг. среди советских историков дискуссии о социально-экономическом строе древнего мира. В ходе симпозиума лишь немногие выступили в пользу существования в древности особого азиатского способа производства; в основном противостояли друг другу концепции рабовладельческого и феодального строя в древнем мире. Было признано желательным создание специальных исследовательских групп для подготовки материалов по ключевым вопросам обсуждаемой проблемы.

МАТЕМАТИКА

Международный конгресс математиков

Проходил 16—26 августа в Москве. Присутствовало 4275 членов конгресса из 54 стран.

Перед началом конгресса 13—16 августа в Дубне были проведены заседания Генеральной ассамблеи Международного математического союза (ММС) с участием 72 делегатов из 32 стран. Был заслушан отчет президента ММС Ж. де Рама (Швейцария), отчеты о международных конференциях и финансовый отчет, обсуждалась также работа различных комиссий. В комиссии по математическому образованию был избран от СССР С. Л. Соболев, в комиссию по научному обмену — С. Н. Мерзляин. Избран новый состав Исполнительного комитета ММС: президент — А. Картан (Франция), вице-президенты — М. А. Лаврентьев (СССР), Д. Монтгомери (США), генеральный секретарь — О. Фростман (Швеция), члены — М. Атья (Англия), Э. Везентини (Италия), Ж. де Рам (Швейцария), К. Исиди (Япония), Г. Хайш (Венгрия), К. Чандрасекара (Индия).

Собрания открытия конгресса проходила в Кремлевском Дворце съездов. Президентом конгресса был избран И. Г. Петровский.

Программа конгресса включала 83 обзорных доклада, отобранных международным консультативным советом под председательством Р. Неванлинны (Финляндия), и 1870 кратких научных сообщений (советскими математиками было прочитано 33 обзорных доклада и сделано 886 кратких сообщений). Все заседания происходили в аудиториях МГУ. Работало 15 секций: математическая логика и основания математики, алгебра, теория чисел, классический анализ, функциональный анализ, обыкновенные дифференциальные уравнения, дифференциальные уравнения с частными производными, топология, геометрия, алгебраическая геометрия и комплексные многообразия, теории вероятностей и математическая статистика, прикладная математика и математическая физика, математические проблемы управляющих систем, вычислительная математика, история математики и вопросы ее преподавания.

Лит.: «Вестник АН СССР», 1966, № 11, с. 50; «Вестник МГУ. Сер. философия», 1967, № 2, с. 90.

Нитая всеозначная конференция-семинар по теории и методам математического моделирования

Проходила 22—26 ноября в Ленинграде. Участвовало 560 ученых и инженеров из 52 городов СССР, а также — специалистов Польши, Чехословакии и Венгрии.

Анализ прочитанных докладов и выступлений показал, что такие вопросы, как теория и принципы применения цифровых дифференциальных анализаторов, методы построения аналого-цифровых и цифро-аналоговых преобразователей привлекают теперь меньше внимания. В то же время растет интерес к вопросам, касающимся разработки теоретических основ построения гибридных систем, выяснения областей их применения и оценки эффективности, а также к задачам статической оптимизации.

Лит.: «Вестник АН СССР», 1967, № 2, с. 94.

МЕДИЦИНА

Симпозиум по проблеме гриппа

Проходил 3—5 марта в Москве. Участвовало более 350 вирусологов, эпидемиологов, клиницистов. Заслушано 52 доклада. Были освещены все разделы проблемы гриппа — эти-

ология, лабораторная диагностика, клиника, лечение, эпидемиология и профилактика. Большое внимание было уделено физиологии и генетике вирусов гриппа.

Лит.: «Вопросы вирусологии», 1966, № 5, с. 635.

Седьмой всесоюзный съезд анатомов, гистологов, эмбриологов

Проходил 6—13 июня в Тбилиси. Участвовало ок. 1200 делегатов и гостей из СССР, Болгарии, Венгрии, ГДР, МНР, Польши, Румынии, ФРГ, Чехословакии и Югославии. Работали секции анатомии, гистологии, эмбриологии, топографической анатомии, сравнительной морфологии, анатомии с.-х. и промысловых животных, цитологии, центральной нервной системы, периферической нервной системы, эндокринологии, радиобиологии и антропологии. На 4 пленарных и 72 секционных заседаниях было заслушано и обсуждено более 700 докладов.

Отмечено, что за 8 лет после предыдущего съезда советские морфологи овладели многими новыми методами исследования (иммунологические, гисто- и цитохимические, электронномикроскопические, радиоавтографические и др.). Докладные результаты макро- и микроскопических исследований обогащают представления о строении организма на разных уровнях его развития (субклеточном, клеточном, тканевом, органном и системном), что способствует уточнению знаний о сущности патологических процессов. Заслушан также отчет о работе правления Всесоюзного научного общества анатомов, гистологов, эмбриологов. Выбрано новое правление.

Лит.: Тезисы VII Всесоюзного съезда анатомов, гистологов, эмбриологов, Тбилиси, 1966; «Архив анатомии, гистологии и эмбриологии», 1966, № 12, с. 81.

Второй всероссийский съезд эпидемиологов, микробиологов и инфекционистов

Проходил 21—25 июня в Горьком. Был посвящен проблеме «Снижение и ликвидация инфекционных болезней. Клиническая и лабораторная диагностика как одна из важнейших предпосылок успешной борьбы с инфекциями». Участвовало 535 делегатов. На 7 пленарных и 4 секционных (работали 2 секции: инфекции дыхательных путей и кишечные инфекции) заседаниях было заслушано 93 доклада. Сообщалось, что заболеваемость малярией ликвидирована, единичные регистрируемые спорадические случаи большей частью завозного характера. Заболеваемость полиомиелитом в 1965 г. по сравнению с 1959 г. снижена в 55 раз, дифтерией — в 20 раз, коклюшем — в 5 раз. В последние годы намечается тенденция и последовательному снижению заболеваемости острыми кишечными инфекциями, что объясняется систематическим улучшением условий жизни населения, более широким применением общесанитарных мероприятий, а также современной системой лечебно-профилактических мероприятий.

Наибольшее количество докладов посвящено вопросам эпидемиологии, клиники и лабораторной диагностики кишечных инфекций. В докладах, посвященных дифтерии, в основном рассматривался вопрос о диагностике атипичной дифтерии и ее дифференциации с ангинами, особенно при сопутствующем бактерионосительстве. Проблема диагностики инфекционных болезней продолжает оставаться одной из кардинальных в учении об инфекционном процессе. Клиническое распознавание многих форм заболеваний затруднено в связи с увеличением количества атипичных и стертых форм. Это требует пересмотра некоторых положений, касающихся диагностики, а также создания единых современных классификаций и номенклатур.

Лит.: «Журнал микробиологии, эпидемиологии и иммунологии», 1966, № 12, с. 124.

Вторая конференция по иммунопатологии

Проходила в июне в Ленинграде. Участвовали представители 47 ин-тов и лабораторий СССР. Было заслушано и обсуждено ок. 80 докладов, посвященных общим и частным вопросам иммунопатологии и аутоиммунитета.

Лит.: «Вестник АМН СССР», 1967, № 2, с. 3—85, 98—102.

Второй всероссийский съезд рентгенологов и радиологов

Проходил 14—16 июля в Ленинграде. Участвовало более 1000 рентгенологов, радиологов и радиобиологов. Обсуждались проблемы: рентгенодиагностика поражений костно-суставного аппарата, флюорография, рентгенодиагностика профессиональных заболеваний, болезней детского возраста, биологические основы и клиническое применение лучевой терапии неопухлевых заболеваний.

Лит.: «Медицинская газета», 1966, 22 июля, № 59, с. 3; «Вестник рентгенологии и радиологии», 1966, № 6, с. 95.

Первая всесоюзная конференция анестезиологов и реаниматологов

Проходила в июле в Москве. Участники дискуссии высказались за расширение функций анестезиолога. Много внимания было уделено влиянию оперативной травмы и различных лекарств, применяемых во время наркоза, на сердечно-сосу-

дистную систему, гемодинамику, оксигенацию крови, напряжение кислорода в тканях и т. д. Всестороннему обсуждению подверглись также вопросы тактики анестезиолога при лечении послеоперационной дыхательной недостаточности, венозной гипотензии во время операции и наркоза, при проведении виадрилового наркоза и терминальных состояниях во время торвакальных операций.

На конференции было создано Всесоюзное научное медицинское общество анестезиологов и реаниматологов. Пред. правления избран Т. М. Дарбинян.

Лит.: «Медицинская газета», 1966, 22 июля, № 59, с. 3.

Международный симпозиум нейрофизиологов

Проходил в июле в Ленинграде. Участвовали ученые 10 стран. В центре внимания — связь мозга человека с его сложной психической деятельностью, ее материальные основы. Была показана в деталях связь отдельных участков мозга с различными проявлениями здорового и больного организма. На основе теоретических изысканий, проведенных в СССР и за рубежом, участники симпозиума показали реальные механизмы двигательных нарушений, связанных с поражением глубоких структур мозга.

Лит.: «Медицинская газета», 1966, 5 августа, № 63, с. 4.

Международный симпозиум «Глубокие структуры головного мозга человека в норме и патологии»

Проходил 29 июля — 1 августа в Ленинграде. Участвовало 120 чел. из СССР, Англии, США, Нидерландов, Франции, Австрии, ВНР, ЧССР, Финляндии. Заслушано 29 докладов по проблемам: нейрофизические основы психической деятельности человека; исследование функционального состояния при поражениях глубоких структур мозга человека с использованием фармакологических средств и электронновычислительной машины; электрофизиологические исследования глубоких структур мозга человека.

Лит.: «Вестник АМН СССР», 1967, № 3, с. 76.

Третий всесоюзный съезд офтальмологов

Проходил 19—24 сентября в Волгограде. Обсуждались проблемы этиологии, патогенеза, клиники, лечения и профилактики глаукомы, а также некоторые проблемы детской офтальмологии, в частности косоглазия и близорукости. Больше внимание было уделено работам по изысканию новых научно обоснованных методов и средств профилактики повреждений органа зрения. В отношении ранней диагностики глаукомы наиболее важны методы, выявляющие нарушение регуляции внутриглазного давления. Многие доклады были посвящены хирургическим методам лечения глаукомы, косоглазия, а также методам профилактики и выявления ранних признаков близорукости в дошкольном и особенно в школьном возрасте.

Лит.: «Вестник офтальмологии», 1967, № 1, с. 5.

Четвертая всесоюзная конференция по пересадке органов и тканей

Проходила 12—15 октября в Минске. Было заслушано и обсуждено ок. 200 докладов. В программе конференции — проблемы пересадки органов и тканей в клинике и эксперименте, иммунология трансплантации органов и тканей, консервирования органов и тканей, пути и методы преодоления тканевой несовместимости. Рассматривались вопросы, связанные с гомотрансплантацией таких жизненно важных органов, как почки, легкие, печень, сердце, эндокринные железы, костный мозг и др.

Лит.: «Медицинская газета», 1966, 11 и 18 октября, № 82, 84.

Девятый международный противораковый конгресс

Проходил 23—29 октября в Токио. Участвовало ок. 4000 человек из 63 стран; от СССР — 64 онколога во главе с Н. Н. Блохиным. Заслушано 1400 докладов, касающихся теоретических проблем онкологии и лечения раковых заболеваний. Обсуждались вопросы: происхождение рака, клинические исследования рака желудка, легких и других органов. Много внимания было уделено проблемам экспериментальной онкологии.

Лит.: «Медицинская газета», 1966, 25, 28 октября и 1 ноября, № 80—88; «Наука и жизнь», 1967, № 1, с. 59; «Вестник АМН СССР», 1967, № 5, с. 88.

Одиннадцатый международный конгресс гематологов

Проходил в октябре в Сиднее (Австралия). Участвовали ученые всех континентов. Советскую делегацию возглавлял А. Е. Киселев.

Особое внимание было уделено проблеме лейкозов. Исследования в области терапии острого лейкоза сосредоточены в основном на изыскании наиболее рациональных методов применения известных антилейкемических средств. Основная идея лечения базируется на принципе так называемой эрадикации (полного искоренения) лейкемических клеток.

Немало места было уделено хроническому лимфолейкозу. Эта форма лейкоза приоткрывает вавесу над многими вопросами этиологии и патогенеза заболевания. В частности, установлено, что острый пререйкемическое течение лимфолейкоза длится 10 и более лет. В его развитии большую роль играют генетические особенности и аутоиммунные механизмы. Клеточная кинетика при этом заболевании характеризуется не только пролиферацией, но и очень большой длительностью жизни лейкоэмических лимфоцитов.

Внимание привлекла проблема физиологии и патологии красной крови. Ряд докладов был посвящен результатам лечения железодефицитных анемий путем внутривенной инфузии имферона (железодекстрана). Этот препарат позволяет экономно расходовать в ряде случаев донорскую кровь. В ряде докладов отмечалась роль дефицита оротовой кислоты в синтезе нуклеопротеидов с последующим развитием эритроцитарной анемии. Многие доклады были посвящены геморрагическим диатезам. Прямиким интерес представляли сообщения о благоприятных результатах применения при гемофилических кровотечениях известного препарата — эпсилон-амино-капроновой кислоты, а также доклад о положительных результатах применения нового препарата — аллаговой кислоты.

При обсуждении проблемы переливания крови одно из центральных мест занял вопрос об иммунобиологических взаимоотношениях матери и плода, а также трансплантата и реципиента. Основная масса материалов по этим проблемам касалась углубленного изучения антигенного строения клеток и выяснения возможностей предупреждения биологического конфликта иммунологическим путем. Широкое освещение получила проблема использования иммунологических методов для предупреждения развития реву-конфликта при беременности. Обширные исследования в области трансплантационной иммунологии в первую очередь касались изучения антигенов. Усилия исследователей были направлены на подбор доноров для трансплантации по их антигенному строению. Ряд докладов был посвящен трансплантации гомологичного костного мозга, в частности реакции трансплантата против хозяина. Были сообщены сведения о механизме развития аллергии.

Многочисленные сообщения по проблеме консервирования крови и ее компонентов при низких температурах касались применения различных охлаждающих растворов, методов быстрого оттаивания и отмывания клеток, результатов изучения эффективности в клинике и других вопросов. Работы, представленные на конгрессе, не подтверждают сообщений о токсичности диметилсульфоксида; этому препарату отводится большая роль в качестве защитного фактора при замораживании форменных элементов крови.

Лит.: «Медицинская газета», 1966, 1 ноября, № 68, с. 3.

Первый всероссийский съезд травматологов-ортопедов

Проходил в ноябре в Ленинграде. Отмечалось значение рациональной организации специализированной травматологической помощи на всех этапах, начиная с первой медицинской помощи и кончая восстановительным лечением. Была обсуждена проблема оперативного лечения закрытых диафизарных переломов длинных трубчатых костей и др.

Лит.: «Медицинская газета», 1966, 15 ноября, № 92, с. 3.

Всесоюзное совещание по физиологической оптике

Проходило в ноябре в Москве. Обсуждались проблемы, связанные с анатомией, физиологией и патологией зрительного анализатора.

Лит.: «Медицинская газета», 1966, 15 ноября, № 92, с. 3.

Всесоюзная конференция нейрохирургов

Проходила в ноябре в Москве. Была посвящена 90-летию со дня рождения и 20-летию со дня смерти одного из основоположников советской нейрохирургии Н. Н. Бурденко. Обсуждались две проблемы: хирургическое лечение внутримозговых опухолей и хирургическое лечение базальных менингиом.

Лит.: «Медицинская газета», 1966, 29 ноября, № 96, с. 1.

Первый всесоюзный съезд кардиологов

Проходил 21—24 декабря в Москве. Участвовали ученые и врачи всех союзных республик, а также гости из Болгарии, Венгрии, ГДР, Кубы, Монголии, Румынии, Чехословакии. Всесторонне обсуждалась проблема гипертонии большого и малого круга кровообращения, а также проблема современной кардиологической службы в СССР.

Лит.: «Медицинская газета», 1966, 23 декабря, № 103, с. 1; там же, 27 декабря, № 104, с. 1; там же, 1967, 24 января, № 7, с. 3.

ПСИХОЛОГИЯ

Развитие психологической науки нашло яркое отражение на 18-м Международном психологическом конгрессе, проводившемся 4—11 августа в Москве. Конгресс был организован в рамках Международного союза научной психологии (пред. подготовительного комитета — П. Н. Федосеев, президент — А. Н. Леонтьев). Участвовало более 4 тыс.

ученых из 44 стран (в предыдущем — 17-м конгрессе, участвовало 1500 чел.), что объясняется возрастающим интересом к жизни СССР в целом и к достижениям советской психологической науки.

Открывая конгресс, А. Н. Леонтьев в докладе «Проблема отражения и ее значение для психологии» показал научное значение этой философской проблемы, рассмотрел формы отражения, их конкретные механизмы и генезис. Была показана, в частности, несводимость явлений отражения к явлениям, обозначаемым термином «моделирование». Были заслушаны также три лекции: А. А. Смирнова (СССР) — о путях развития советской психологии, Ж. Пиаже (Швейцария) — о положении психологии в системе наук и Н. Миллера (США) — об исследованиях в области теории учения и психопатологии.

Работа конгресса происходила в 37 симпозиумах и на 9 тематических заседаниях. Рассматривались биологические и физиологические основы психологии, общие вопросы психологического изучения ощущений и восприятий, памяти и внимания, мышления и речи, потребности, мотивов, установок, проблемы развития психики, проблемы социальной психологии, теоретические вопросы инженерной психологии, проблемы дефектологии и патопсихологии. Было показано, что научные физиологические основы психологии, заложенные трудами И. М. Сеченова и И. П. Павлова, развиваются по разным линиям: в направлении исследований формирующего влияния условий существования организмов на их высшую нервную деятельность (экологический подход); по пути анализа процессов саморегуляции (существенный вклад в разработку этой проблемы был внесен советскими учеными П. К. Авоухиным и Н. А. Берштейном, выдвинувшими важнейшие принципы рефлекторного кольца, сенсорных коррелиций, обратной афферентации и акцентора действия); по линии анализа роли различных мозговых систем в осуществлении сложной деятельности (нейропсихологические исследования); в русле широкого использования современных методов исследования деятельности мозга — таких, как множественная регистрация биоэлектрической активности мозга при выполнении различных функций и отведение электрических токов от отдельных единиц нервной ткани — нейронов, которые, как оказалось, выполняют дифференцированные функции. Все эти исследования показывают не только закономерности работы мозга, но и открывают некоторые возможности воздействия на поведение. Существенное место в этом контексте занимают также исследования основных свойств нервной системы, которые лежат в основе сложных индивидуальных психологических различий.

Существенное место в работе конгресса заняло обсуждение вопросов взаимоотношения психологии и кибернетики. Понятия и методы кибернетического анализа широко используются при исследовании различного рода психологических и физиологических проблем (теория информации, теория автоматического регулирования, теория программирования). Анализ эффективности восприятия, регуляции деятельности, распределения функций человека и машины в системах управления, математическое и техническое моделирование психических процессов — весь этот круг вопросов обсуждался в кибернетическом контексте. Вместе с тем наряду с исследованиями, в которых применяются понятия и методы кибернетики для описания и анализа различных видов психической деятельности, на конгрессе были представлены исследования, показывающие несводимость закономерностей протекания психических процессов к тем закономерностям, которые изучаются кибернетикой, подчеркивались как ограниченность возможностей формального описания на языке кибернетики, так и ограниченность познавательного значения моделей психических процессов. Такого рода данные были приведены в симпозиуме «Эвристические процессы в мыслительной деятельности», а также в симпозиуме «Теория информации и восприятие».

Важные результаты были получены при исследовании отдельных видов психической деятельности. На конгрессе были сообщены данные о взаимоотношениях между восприятием и деятельностью, между памятью и деятельностью, о своеобразии «кратковременной» и «долговременной» памяти, об изучении сложных взаимоотношений мотивов и сознания в поведении человека, об исследованиях механизмов интеллектуальной деятельности человека, об изучении явлений установок.

Существенное место в работе конгресса занимала идея развития психических процессов. Генетический подход к психике позволяет не только лучше понять закономерности ее протекания, но и открывает возможности активно управлять ее формированием. Широко распространены в зарубежной психологии и получившие выражение и на конгрессе точки зрения, в соответствии с которой развитие познавательной деятельности ребенка носит спонтанный характер, были противопоставлены данные, показывающие, что важнейшим фактором психического развития является практическая деятельность ребенка, его общение со взрослыми и в особенности вся система его воспитания и обучения, в результате чего происходит освоение им общечеловеческого опыта. Такая концепция наиболее последовательно была выражена в работах советских ученых. В этом же контексте большой интерес представляли результаты исследований, показывающих, какую большую роль в формировании сложных психических процессов играет речь.

Специальный симпозиум был посвящен проблемам психологии; показано, что анализ патологических состояний психики может иметь большое значение для изучения проблем общей психологии.

Впервые в истории психологических конгрессов был проведен специальный симпозиум «Психология человека в космосе». Исследования изменений психической деятельности в необычных («экстремальных») условиях позволяют выявить некоторые важные закономерности осуществления психической деятельности. При обсуждении теоретических вопросов инженерной психологии особенно много внимания было уделено обсуждению возможностей непосредственной коммуникации между человеком и машиной.

В последние годы все более интенсивное развитие получает и социальная психология. На конгрессе обсуждались теоретические и методологические проблемы социальной психологии, соотношение индивидуального и социального в личности, вопросы восприятия человека человеком в зависимости от ряда условий, социально-психологические вопросы трудовой деятельности, влияние коллектива на формирование личности и характера ребенка, взаимоотношение людей в малых группах; была показана также ценность сравнительного изучения личности в условиях различных культур.

Лит.: Тезисы сообщений XVIII-го Международного психологического конгресса, т. 1—3, М., 1966; Симпозиумы XVIII-го Международного психологического конгресса, Москва, 4—11 августа, 1966, М., 1966; Л у р и я А. Р., С м и р н о в А. А., Психологическая наука на XVIII Международном психологическом конгрессе, «Еопр. психологии», 1966, № 6; З а л о р о ж е ц А. Б., Развитие восприятия и деятельности, там же, 1967, №1; Менчинская Н. А., Сабурова Г. Г., Проблема обучения и развития на XVIII Международном психологическом конгрессе, там же.

О. Тихомирин,

СЕЛЬСКОЕ И ЛЕСНОЕ ХОЗЯЙСТВО

Новые сорта и гибриды сельскохозяйственных культур

Для внедрения в посевы колхозов и совхозов в 1966 г. впервые районировано 72 сорта и гибрида по 39 культурам, в т. ч. зерновых и зернобобовых — 13, технических — 4, овощных — 21, картофеля — 6, кормовых — 24, других — 5.

Из 5196 испытывавшихся в 1965 г. сортов и гибридов (кроме плодовых, ягодных культур и винограда) районировано 2711, в т. ч. советской селекции — 2029, местных — 511, иностранной селекции — 171. Ниже указываются сорта и гибриды, впервые районированные в 1966 г.

Сорта мягкой озимой пшеницы. Б е с е л о п о д о л я н с к а я 4 8 5 — выведен Веселоподольской опытно-селекционной станцией Всесоюзного н.-и. ин-та сахарной свеклы. Разновидность лютесценс, среднеранний, зимостойкий, засухоустойчивость выше средней, устойчив против полегания и осыпания. Зерно средней крупности, хлебопекарные качества хорошие, районирован в Подтавской обл. К и р г и з с к а я 16 — выведен Киргизским н.-и. ин-том земледелия. Разновидность эрихтоспермум, раннеспелый, засухоустойчивый, хорошо устойчив к осыпанию и выше среднего — и полеганию, зерно крупное, хлебопекарные качества хорошие, районирован в Омской обл. Киргизской ССР. Сорта озимой ржи. Х а р ь в о в с к а я 6 0 (Жортогостебельный гибрид) — выведен Украинским н.-и. ин-том растениеводства, селекции и селекции км. В. Я. Юрьева. Разновидность вульгаре, среднеспелый, зимостойкость выше средней, засухоустойчив, стебель средней высоты, прочный, устойчив к полеганию, зерно крупное, хлебопекарные качества хорошие, районирован в Житомирской и Ивано-Франковской обл. Н е т н а — завезен из ГДР. Разновидность вульгаре, среднеспелый, зимостойкость и засухоустойчивость средние, стебель средней высоты, склонен к полеганию, зерно крупное, хлебопекарные качества хорошие, районирован в Калининградской обл. Сорта озимого ячменя. К е т а о р а с Б е т а — завезен из ННР. Разновидность эректум, среднеспелый, среднезимостойкий, устойчив к полеганию, засухоустойчивость средняя, зерно крупное, вкусовые качества наши хорошие и средние, районирован в Чечено-Ингушской АССР и Краснодарском крае. К л е п м и н с к и й 1 8 2 — выведен Крымской обл. гос. с.-х. опытной станцией. Разновидность паллидум, среднеспелый, зимостойкость средняя, засухоустойчив, среднеустойчив к полеганию, зерно среднелarge, вкусовые качества наши хорошие, районирован в Крымской обл. О д е с с к и й 3 1 (Паллидум ¹⁴/₁₀) — выведен Всесоюзным н.-и. селекционно-генетическим ин-том (Одесса). Разновидность паллидум, раннеспелый, зимостойкий, засухоустойчивый, устойчив к осыпанию, среднеустойчив к полеганию, зерно крупное, качество наши среднее, районирован в Одесской обл. О д е с с к и й р а н и й (Паллидум ¹⁴/₁₀) — выведен в том же ин-те. Разновидность паллидум, раннеспелый, зимостойкий, засухоустойчивый, среднеустойчив к полеганию и осыпанию, зерно выше средней крупности, вкусовые качества наши средние, районирован в Крымской обл. Сорт ярового ячменя. Н о с о в с к и й 8 (Нутанс 499) — выведен Черниговской обл. гос. с.-х. опытной станцией. Разновидность нутанс, среднеспелый, устойчивость к полеганию и осыпанию выше средней, зерно крупное, выравненное, крупными качествами хорошие, районирован в Черниговской обл. Сорта ярового овса. М и н с к и й — выведен Белорусским н.-и. ин-том мелиорации и водного хозяйства. Разновидность му-

тыка, среднеспелый, засухоустойчивый, устойчивость к полеганию и осыпанию выше средней, зерно средней крупности, районирован в Львовской обл. П ш е б у й Н — завезен из ННР. Разновидность ауреа, устойчив к полеганию и осыпанию, зерно средней крупности, районирован в Горьковской обл. Сорт гороха. К а з а н с к и й 3 6 — выведен Татарской республиканской гос. с.-х. опытной станцией. Разновидность вульгарум, среднеспелый, семена средней крупности, светлорозовый, разваримость и вкусовые качества хорошие, районирован в Татарской АССР. Сорт кукурузы. Д н е л о в с к и й в ы с о к о р о с л ы й — выведен Всесоюзным н.-и. ин-том кукурузы. Разновидность богемико-борингум-альбум, среднеспелый, высокорослый, высокое прикрепление бобов, семена средней крупности, разваримость и вкусовые качества хорошие, районирован в Николаевской обл. Сорт подсолнечника. Ч а к и н с к и й 2 6 9 — выведен Тамбовской обл. гос. с.-х. опытной станцией, высокомастичный, скороспелый, районирован в Тамбовской обл. Сорт сои на зерно. Т е р е з я н с к а я 2 — выведен Кировоградской обл. с.-х. опытной станцией. Разновидность украиника, скороспелый, семена крупные, устойчивый к полеганию, районирован в Хмельницкой обл. Ю б и л е й н а я — выведен Амурской обл. гос. с.-х. опытной станцией. Разновидность коммунист, скороспелый, устойчивый к полеганию и осыпанию, прикрепление нижних бобов высокое, районирован в Приморском крае. Гибрид свхарной свеклы. Б е л о ц е р к о в с к и й п о л и г и б р и д 2 — выведен Белопервопольской опытно-селекционной станцией Всесоюзного н.-и. ин-та сахарной свеклы. Сахаристо-урожайного направления, односемянный, районирован в Винницкой и Хмельницкой обл. Сорта картофеля. А б и д о в 2 у л у ч ш е н ы й — выведен н.-и. ин-том овоще-бахчевых культур и картофеля Узбекской ССР. Позднеспелый, столовый, клубни розовой окраски, лежкость удовлетворительная и хорошая, вкусовые качества средние и выше средних, районирован в Ташкентской и Самаркандской обл. К о л п а ш е в с к и й (Сеянец 50-55) — выведен Нарымской гос. селекционной станцией. Среднеранний, столовый, клубни розовые, лежкость хорошая, вкусовые качества высокие, ракоустойчивый, районирован в Красноярском крае и Кустанайской обл. К р а с а в е ц А л т а я (Сеянец 8-152) — выведен Запально-Сибирской опытной станцией п.-и. ин-та овощного хозяйства. Среднепоздний, столовый, клубни кремовые, лежкость хорошая, вкусовые качества хорошие, ракоустойчивый, районирован в Армянской ССР. Р а з в а р и с т ы й (Сеянец 2851-24) — выведен Белорусским н.-и. ин-том плодородия, овощеводства и картофеля. Позднеспелый, столовый и для технических целей, клубни белые, вкусовые качества хорошие и отличные, ракоустойчивый, наиболее пригоден для выращивания на торфо-болотных почвах, районирован в Минской и Витебской обл. С е я н е ц 8 1 9 — выведен тем же ин-том. Позднеспелый, столовый, клубни белые, вкусовые качества хорошие, лежкость хорошая, ракоустойчивый, районирован в Брестской, Витебской и Минской обл. Т е м п (Сеянец 2185-51) — выведен тем же ин-том. Позднеспелый, столовый и для технических целей, клубни желтые, вкусовые качества хорошие, лежкость хорошая, ракоустойчивый, районирован в Брестской, Гомельской, Минской и Могилевской обл. Сорта бимоночной кукурузы. Г и б р и д 5 5 — выведен Киевской овоще-картофельной опытной станцией Украинского н.-и. ин-та овощеводства и картофеля. Среднепоздний, плотность кочана выше средней и хорошая, вкусовые качества средние и хорошие, районирован в Молдавской ССР. Д и т м а р ш е р ф р у е р — завезен из ГДР. Раннеспелый, плотность кочана средняя и выше средней, вкусовые качества хорошие, используется в свежем виде в раннелетний период, районирован в Херсонской обл. Сорт цветной капусты. А д л е р с к а я в е с е н я — выведен Адлерской овощной опытной станцией н.-и. ин-та овощного хозяйства. Среднепоздний, плотность головок хороша, вкусовые качества хорошие, районирован в Краснодарском крае. Сорта огурцов. В И Р 5 0 7 (F) — выведен Майкопской опытной станцией Всесоюзного н.-и. ин-та растениеводства. Скороспелый, вкусовые качества хорошие, районирован в Смоленской обл. Г и б р и д В И Р 5 0 1 (F) — выведен той же станцией. Среднеранний, вкусовые качества хорошие, районирован в Астраханской обл. Г и с с а р с к и й 1 3 2 — выведен Гиссарским центральным экспериментальным хозяйством Таджикского н.-и. ин-та сельского хозяйства. Сорт гибридный, среднеспелый, засолочный, вкусовые качества высокие, районирован в Таджикской ССР. Сорта помидоров. Б е л ы й л а л и (Белый налив 241) — выведен овощной опытной станцией ТСХА. Раннеспелый, с детерминантным кустом, вкусовые качества плодов средние и хорошие, районирован для выращивания под пленкой в Московской обл. Д р а г о ц е н н о с т ь 3 4 1 — выведен Волгоградской опытной станцией Всесоюзного н.-и. ин-та растениеводства. Среднеранний, куст детерминантный, жароустойчивый, вкусовые качества плодов хорошие, районирован в Волгоградской обл. Для овощного производства и консервной пром-сти. Л ю б и м е ц Д о н а — выведен Бирючукской овощной опытной станцией н.-и. ин-та овощного хозяйства. Раннеспелый, куст детерминантный, вкусовые качества плодов хорошие, районирован в Дагестанской АССР. М и н с к и й р а н и й (Ранний новодворский) — выведен Белорусским н.-и. ин-том плодородия, овощеводства и картофеля. Раннеспелый, куст нештамбовый, вкусовые качества плодов средние и хорошие, районирован в Могилевской обл. С а л а т н ы й (Гибрид P) —

выведен Гардабанской экспериментальной базой Грузинского н.-и. ин-та земледелия. Среднеранний, куст нештамбовый, вкусовые качества плодов хорошие, районирован в Грузинской ССР. Файзабадский красный — выведен Файзабадской зональной с.-х. опытной станцией Таджикской ССР. Куст нештамбовый, среднепоздний, вкусовые качества плодов хорошие и отличные, районирован в Таджикской ССР. Юбилейный 261 — выведен Опытной селекционной станцией овощеводства Армянской ССР. Куст детерминантный, раннеспелый, вкусовые качества плодов хорошие, районирован в Армянской ССР для овощного производства и консервной пром-сти. Юсуповский — выведен Н.-и. ин-том овощеводства Узбекской ССР. Среднепоздний, вкусовые качества плодов хорошие и отличные, районирован в Андижанской, Самаркандской и Ташкентской обл. Сорт лука репчатого, Заря — выведен в колхозах «Пригородный» Чуйского р-на и «Красная Заря» Аламатинского р-на Киргизской ССР. Скороспелый, полустрогий, луновика крупная, районирован в Киргизской ССР. Сорта чеснока. Сакский — выведен Симферопольской овоще-картофельной опытной станцией Украинского н.-и. ин-та овощеводства и картофеля. Острый, районирован в Крымской обл. Харьковский 1 — выведен Украинским н.-и. ин-том овощеводства и картофеля. Острый, районирован в Сумской обл. Сорт эстрагона. Грибовский (№ 31) — выведен Грибовской овощной селекционной опытной станцией, имеет повышенное содержание эфирного масла, районирован в Черниговской обл. Сорт редьки. Арташатакская местная — местный сорт Армянской ССР. Вкусовые качества корнеплодов хорошие, районирован в Армянской ССР для осенне-зимнего потребления. Сорт перца сладкого. Дружный 491 (Гибрид 401) — выведен Крымской опытной станцией Всесоюзного н.-и. ин-та растениеводства. Среднепоздний, вкусовые качества свежих и консервированных плодов хорошие, районирован в Грузинской ССР. Сорт баклажан. Универсал 6 (Гибрид 6) — выведен Волгоградской опытной станцией Всесоюзного н.-и. ин-та растениеводства. Среднепоздний, плоды крупные, транспортабельные, вкусовые качества консервированных плодов высокие, районирован в Днепродзержинской, Николаевской и Херсонской обл. Гибриды кукурузы. Гибрид Кишиневский 150Т — выведен опытной станцией по селекции и генетике полевых культур Кишиневского с.-х. ин-та и отделения генетики АН Молдавской ССР. Двойной межлинейный гибрид (первое поколение), переведен на стерильную основу, среднепоздний, засухоустойчивый, устойчив к полеганию, зерно желтое, зубовидное, районирован в Молдавской ССР на силос. Гибриды пшеницы. Кабардинская 3812 — выведен Кабардино-Балкарской гос. с.-х. опытной станцией, позднепоздний, устойчив к полеганию, зерно желтое, зубовидное, районирована в Кабардино-Балкарской АССР на силос при орошении. Сорт яровой вики. Зазерская — выведен Белорусским н.-и. ин-том земледелия. Разновидность типика, среднеспелый, особенность сорта — дружное созревание семян, районирован в Витебской обл. Красодарская 11 — выведен Краснодарским п.-и. ин-том сельского хозяйства. Разновидность кмакулята, среднеспелый, районирован в Краснодарском крае. Сорт кормового гороха. АЗНИХИ 1528 — выведен Азербайджанским н.-и. ин-том хлопководства. Разновидность вульгатум, продовольственно-кормового направления, районирован в Азербайджанской ССР для подзимнего посева в орошаемых районах. Сорт сои на корм. Высокостебельная 2 — выведен Казахским гос. с.-х. ин-том. Разновидность медисиминоза, среднепоздний, кормовые качества хорошие, районирован в Алма-Атинской обл. Сорт суданской травы. Камышинская 541 — выведен Камышинской гос. селекционной станцией. Среднепоздний, кормовые качества хорошие, районирован в Волгоградской обл. Сорт малявы. Силосная — выведен Северо-Западным п.-и. ин-том сельского хозяйства, скороспелый, районирован в Иркутской обл. Сорт аспаргета. Крымский 89 — выведен Крымской обл. гос. с.-х. опытной станцией. Зимостойкий, засухоустойчивый, кормовые качества хорошие, районирован в Херсонской обл. Сорт югста безостого. Полтавский 30 — выведен Полтавской обл. гос. с.-х. опытной станцией. Зимостойкий, районирован в Хмельницкой обл. для посева в травосмесях на лугах и пастбищах. Степной — выведен Кустанайской гос. с.-х. опытной станцией. Зимостойкий, районирован в Семипалатинской обл. для полевого травосеяния. Казаровичский — выведен Казаровичской опытной станцией луговоеводства (Киевская обл.). Слабохолодоустойчив, районирован в Волынской и Калининградской областях для посева на лугах и пастбищах. Морщавский 312 — выведен Моршанской селекционной станцией Всесоюзного н.-и. ин-та кормов. Зимостойкий, районирован в Кировской обл. для посева в травосмеси на суходольных лугах и в Брянской обл. — на пойменных лугах. Сорт овсяницы луговой. Дедюновская 8 — выведен Дедюновской опытной станцией по пойменному луговоедству Всесоюзного н.-и. ин-та кормов. Устойчив к затоплению, районирован в Рязанской обл. для еодания пастбищ и сенососов в поймах рек и на торфяниках. Сорт овсяницы красной. Шлисс — выведен Литвским н.-и. ин-том земледелия. Зимостойкий, районирован в Литовской ССР для улучшения лугов и пастбищ. Сорт рывграса. Полтавский 251 — выведен Полтавской обл. гос. с.-х. опытной станцией. Районирован в Хмельниц-

кой обл. для посева на лугах и осушенных торфо-болотных почвах. Сорта ежи сборной. Маркинская 18 — выведен Фрунзским опытным полем Киргизского н.-и. ин-та и ветеринарии и Киргизским н.-и. ин-том земледелия. Районирован в Чуйской долине. Иссык-Кульской котловине и в посею высокогорных лугов Киргизской ССР. Московская 222 — выведен н.-и. ин-том сельского хозяйства центральных районов нечерноземной полосы. Зимостойкий, хорошо переносит переувлажнение, районирован в Черновичкой и Брянской обл. для улучшения лугов и пастбищ. Нальчикская — выведен Кабардино-Балкарской гос. с.-х. опытной станцией. Районирован в Хмельницкой обл. для залужения и пастбищ. Сарненская местная — местный сорт Ровенской обл. Районирован в Волынской обл. на сено и выпас. Сорт мятлива лугового. Данга — выведен Литовским н.-и. ин-том земледелия. Зимостойкий, районирован в Литовской ССР и Хмельницкой обл. для сеносного и пастбищного использования. Сорт лисохвоста воздушного. Донекий 20 — выведен Павловским луговым опытным полем н.-и. ин-та сельского хозяйства Центрально-Черноземной полосы им. В. В. Докучаева. Зимостойкий, районирован в Калининградской обл. для сеносного пользования. Сорт лядвенца рогатого. Московский 287 — выведен Н.-и. ин-том сельского хозяйства центральных районов нечерноземной полосы (бывшая Белясовская опытная станция). Зимостойкий, районирован в Черновичкой обл. для улучшения лугов и пастбищ. Дедюновский — выведен Дедюновской опытной станцией по пойменному луговоедству Всесоюзного н.-и. ин-та кормов. Районирован в Хмельницкой обл. для залужения и пастбищ на лугах и осушенных торфяно-болотных почвах. Сорт граната. Салаватский — выведен Южно-Узбекской селекционной плодово-виноградной опытной станцией. Рако вступает в плодоношение, декустационная оценка высокая, плоды очень вкусные, районирован в Грузинской ССР. Сорт шелковицы. Харьковская 3 — выведен Украинской опытной станцией шелководства. Районирован в Винницкой, Житомирской, Ивано-Франковской, Киевской, Хмельницкой и Черниговской обл. Гибриды тутового шелкопряда. Гибриды НИИШЗХКартли и КартлиХТблИ НИИШЗ — выведены Грузинским с.-х. ин-том, районированы в Грузинской ССР для весенних выкормок. П. Маричич.

Вторая всесоюзная ветеринарная вирусологическая конференция

Проходила в январе в Москве. Было сообщено о разработке и внедрении в практику новых эффективных вакцин против чумы крупного рогатого скота, чумы свиней, классической чумы птиц, болезни Ньюкасла, болезни Ауески, а также методов ранней ускоренной лабораторной диагностики чумы крупного рогатого скота, классической и африканской чумы свиней, бешенства, болезни Ауески, ларинготрахеита птиц; методов дифференциальной диагностики классической чумы птиц и болезни Ньюкасла; контроля иммуногенных свойств противочумных вакцин на белых мышах и т. д.

Лит.: «Вопросы вирусологии», 1966, № 5, с. 631.

Совещание по улучшению качества фосфорных удобрений

Проходило 25—27 мая в г. Воскресенске Московской обл. В докладе А. В. Соколова была дана агрохимическая характеристика основных форм фосфорных удобрений и указаны условия, в которых наиболее целесообразно применять воднорастворимые, дитратнорастворимые и труднорастворимые фосфорные удобрения. Эффективность удобрений в значительной мере зависит от их качества, которое определяется их физическими, физико-химическими и физико-механическими свойствами, а также гранулометрическим составом. Оптимальным размером гранул воднорастворимых фосфорных удобрений можно считать 1—3 мм, а при внесении на карбонатных почвах 0,5—2 мм, так как на этих почвах порошковидные удобрения часто эффективнее гранулированных. Содержание свободной кислотности в простом суперфосфате, согласно стандарту, должно быть не выше 2,5%, в двойном суперфосфате оно может быть увеличено до 5%.

Лит.: «Агрохимия», 1966, № 11, с. 149.

Шестой мировой лесной конгресс

Проходил в июне в Мадриде. Участвовало 2000 делегатов от 92 стран. От СССР было 22 чел. Было представлено 600 докладов. Основная тема конгресса — «Роль лесного хозяйства в изменении мировой экономики». Работа конгресса после церемонии открытия осуществлялась на четырех пленарных сессиях (тезисы в мировом потреблении древесины и ее ресурсы; планирование использования потенциальных путей и возможностей в лесном хозяйстве и лесной промышленности; организационная структура развития лесного хозяйства; финансирование лесного хозяйства; рассматривались также производственные проблемы и в т. ч. проблема повышения продуктивности лесов) и в десяти технических комиссиях (улучшение деревьев и облесение; защита леса; лесоводство и лесопромышленность; заготовка и транспорт леса; рабочая сила в лесном хозяйстве и лесной промышленности; проблемы лесного хозяйства в тропиках; деревообработка, химическая переработка, лесохимия, лесовосстановление; национальные парки, лес-

ные воны отдыха, лесная фауна; влияние леса на окружающую среду; лесная экономика и статистика).

Лит.: «Лесное хозяйство», 1966, № 10, с. 68.

Третий съезд почвоведов СССР

Проходил 4—10 июля в Тарту. Участвовало ок. 900 почвоведов СССР, а также Болгарии, Венгрии, ГДР, Кубы, МНР, Румынии и Польши. В СССР на общей площади 2,2 млрд. га 609 млн. га приходится на с.-х. земли (из них пашня составляет 224,8 млн. га), 766 млн. га занято лесами, 56,2 — кустарниками, 342 — оленьими пастбищами, 119 — болотами и 344 млн. га — другими угодьями. Максимальное использование земли наблюдается в Молдавии, на Северном Кавказе, Украине и в Поволжье, где с.-х. угодья соответственно занимают 81,4%, 74,5%, 71,8%, 76,6%. Наименьшее использование отмечено на Дальнем Востоке (1,5%), в Восточной Сибири и на Урале; Казахская, Киргизская, Туркменская и Узбекская республики серьезно отстают в отношении изучения почв. Возникло предложение о создании в СССР единого фонда хранения почвенных карт различных масштабов. Работа съезда проходила в 4 симпозиумах (1. Вопросы классификации, диагностики и агропроизводительной группировки почв в связи с проведением крупномасштабных почвенных обследований, качественной характеристики земель и мониторинга почв. 2. Задачи почвоведения и агрохимии в связи с проведением почвенных обследований и созданием агрохимической службы. 3. Состояние и задачи мелиоративного почвоведения. 4. Состояние и перспективы лесного почвоведения) и 8 постоянных комиссий Всесоюзного общества почвоведов (физика почв; химия почв; биология почв; агрохимия и плодородие почв; генезис, география, классификация и мониторинг почв; мелиорация и технология почв; борьба с эрозией почв; минеральная почва).

Лит.: «Известия АН СССР. Серия географическая», 1966, № 6, с. 131; «Почвоведение», 1966, № 12, с. 80; «Агрохимия», 1967, № 2, с. 171.

Международный симпозиум по болезням пчел

Проходил 20—23 июля в Москве. Участвовали ученые и специалисты 9 стран, заслушано и обсуждено 26 докладов по борьбе с паразитарными болезнями, по бактериальным болезням пчелиного расплода, по вирусным заболеваниям, по вопросам ветеринарного законодательства и организации мер борьбы с болезнями пчел в странах Европы.

Лит.: «Ветеринария», 1966, № 11, с. 123; «Пчеловодство», 1966, № 12, с. 38.

Тринадцатый всемирный конгресс по птицеводству

Проходил 15—21 августа в Киеве. Присутствовали делегаты 53 стран. Были заслушаны многочисленные доклады, касающиеся достижений в разработке научных проблем в области птицеводства.

Лит.: «Вестник с.-х. науки», 1966, № 11, с. 151; «Птицеводство», 1966, № 11, с. 4.

Первое международное совещание по биологическим методам борьбы с вредителями сельскохозяйственных растений

Проходило 7—12 сентября в Киеве. Было заслушано 24 доклада. Отмечалось, что за последние годы создан ряд биологических препаратов: энтобактерин, дендробациллин, боверин (СССР), туриджин 150 М ИЧЧЛ (Румыния); выявлены перспективы применения биопрепаратов с сублетальными дозами инсектицидов и сочетания биопрепаратов с выпускным энтомофагов; усилены работы по интродукции энтомофагов, по обмену биологическими материалами и научной информацией.

Лит.: «Защита растений», 1966, № 12, с. 51.

Симпозиум по экономическим аспектам применения минеральных удобрений

Проходил 12—16 сентября в Женеве. Был организован Европейской комиссией ООН совместно с Продовольственной и с.-х. организацией. Участвовало 63 представителя из 24 стран, гл. обр. европейских. Обсуждался вопрос о факторах, определяющих экономическую эффективность применения минеральных удобрений.

Лит.: «Агрохимия», 1967, № 2, с. 167.

Первый всесоюзный симпозиум по бактериозам

Проходил в Киеве 17—21 октября. Присутствовало более 120 чел., заслушано 61 доклад. Из общих вопросов обсуждались: эволюция паразитизма и систематика фитопатогенных бактерий, выживаемость фитопатогенных бактерий в природе, методы диагностики, иммунитет к бактериозам и физиология больного растения, ферментные системы фитопатогенных бактерий.

Много докладов было посвящено бактериозам плодовых деревьев, болезням кормовых бобов, люпина, фасоли. Были сообщены сведения о бактериозах картофеля, арбузов, злаков (кукуруза). Впервые были заслушаны доклады о бактери-

озах сахарной свеклы, декоративных растений, земляники. Были сделаны сообщения о применении антибиотиков в борьбе с бактериозами.

Лит.: «Защита растений», 1967, № 2, с. 56.

Всесоюзное совещание по аминокислотному питанию свиней и птицы

Проведено в декабре 1966 г. отделением животноводства ВАСХНИЛ и Всесоюзным ин-том животноводства. Участвовало более 150 ученых и специалистов. Было заслушано св. 50 докладов, в которых были обобщены новые данные и разработаны рекомендации для животноводства в области аминокислотного питания с.-х. животных.

Лит.: «Вестник сельскохозяйственной науки», 1967, № 5, с. 153.

ФИЗИКА

Шестнадцатое всесоюзное совещание по ядерной спектроскопии и структуре атомного ядра

Проходило 26 января — 3 февраля в Москве. Кроме ученых-ядерщиков СССР, участвовали ученые 14 стран. Было представлено ок. 350 докладов.

Хотя за последние 5—6 лет в ядерной физике не произошло крупных событий, этот период ознаменовался дальнейшим серьезным углублением представлений о структуре ядра, нуклон-нуклонном, слабом и электромагнитном взаимодействиях в ядрах.

Работа проходила на пленарных заседаниях секций: β - и γ -процессов, ядерных реакций, свойств конкретных ядер, прикладной ядерной спектроскопии. Были также организованы семинары по процессам при высоких энергиях, по радиохимии, по теории ядра и др.

Совещание открыл А. Б. Мигдал докладом о применении теории конечных ферми-систем к расчету свойств ядер — их масс, моментов инерции, магнитных моментов и др. С обзорным докладом, посвященным форме атомных ядер, выступил Л. К. Пекер. Экспериментально установлено существование новой области деформированных ядер (в районе изотопов S , J , He и др.), что позволило Л. Н. Пекеру предсказать существование новых изомерных состояний ядер, связанных с изменением формы ядра в возбужденном состоянии. Некоторые из этих предсказаний уже подтверждены экспериментально. В докладе А. С. Давыдова получена свое дальнейшее развитие теория аксиально несимметричных ядер; удалось устранить противоречие этой теории с классической обобщенной моделью деформированных ядер Бора — Моттельсона.

Привлекли внимание исследователи руководимой В. Г. Соколовым группы теоретиков по расчету свойств деформированных ядер на основе теории сверхтекучей ядерной материи с феноменологическим учетом парных корреляций между нуклонами. Успешное развитие методов этой модели позволило перейти от описания свойств четно-четных ядер (т. е. ядер с четным числом протонов и нейтронов) к значительно более сложному теоретическому описанию свойств нечетных ядер. Было положено значительное число оригинальных теоретических исследований по конкретным вопросам структуры ядра, теории β -распада, ядерных реакций и др.

Подобная часть доложенных экспериментальных исследований была посвящена изучению характеристик возбужденных уровней ядер, получаемых в результате радиоактивного распада или ядерных реакций. Привлекли внимание исследований нейтронодефицитных изотопов редкоземельных элементов, образующихся в реакциях глубокого расщепления ядер протонов высокой энергии. Для этой группы работ характерно плодотворное сотрудничество Объединенного ин-та ядерных исследований в Дубне и Ин-та Нильса Бора в Дании. Изотопы, получаемые на дубненском синхротронном ускорителе датскими и советскими физиками на установках Ин-та Нильса Бора. Многие интересные работы по нейтронодефицитным изотопам были выполнены также в странах — участниках Объединенного ин-та ядерных исследований. В результате изучения взаимодействия заряженных частиц с монокристаллическими мишенями А. Ф. Тулиновым открыто новое явление. Суть его сводится к тому, что рассеянные на ядрах атомов монокристалла быстрые заряженные частицы, например протоны, канализируются остальными атомами, упорядоченно расположенными в решетке, в строго определенных направлениях, соответствующих минимальной концентрации атомов. Таким образом, на фотопластинке или синтиллирующем экране, регистрирующей рассеянные частицы, можно видеть четкий узор — систему «теней» от кристаллических плоскостей и осей. По характеристикам (интенсивности, степени размытия) этих теней на «протонограмме» можно судить как о механизме данной ядерной реакции, так и о динамических свойствах исследуемого кристалла. Есть основания думать, что это открытие найдет своим мощным инструментом исследования в различных областях физики и найдет свое практическое применение.

Из доложенных экспериментальных исследований интересна работа В. М. Лобашова и др., посвященная поискам несохранения четности в ядерных γ -переходах. Оригинальная экспериментальная методика, примененная авторами, позволила приступить к количественному изучению весьма малых

эффектов ($\sim 10^{-6}$), представляющий существенный интерес для теории электромагнитного взаимодействия в ядре.

Были заслушаны доклады иностранных гостей совещания, выступивших с обзорами работ, ведущихся в научных центрах их стран, и с сообщениями об оригинальных исследованиях.

Лит.: «Вестник АН СССР», 1966, № 6, с. 80.
В. Парфенова, А. Сорокин.

Совещание по физике верхней атмосферы

Проходило 22—26 марта в г. Апатиты. Было посвящено основным методам исследований процессов, обуславливающих излучение верхней атмосферы в спокойном состоянии и во время полярных сияний. Заслушано ок. 50 докладов, большинство которых касалось проблемы полярных сияний. Рассматривались возможные механизмы ускорения электронов, обуславливающих возникновение полярных сияний. Расчет энергии магнитной бури (примерно 100 гамм) показал, что в начальную фазу возмущения выделяемая мощность составляет примерно 10^{22} эрг, в главную фазу — 10^{23} эрг. Несколько докладов было посвящено исследованиям ультрафиолетового (УНЧ) излучения верхней атмосферы в диапазоне 1—30 мк. Получено спектральное распределение УНЧ-излучения, которое зависит от положения полярного сияния на небосводе. Спектральное распределение имеет минимум ок. 4 мк; величина его зависит от расстояния до полярного сияния. Наблюдения УНЧ-излучения в сопряженных точках Земли позволяют судить о возможном пространственном распределении источников излучения.

Много докладов было посвящено исследованиям поглощения в ионосфере космического радиоизлучения и сигналов искусственных спутников Земли. Изучались неоднородности структуры ионосферы на высотах от 150 до 700 км. Неоднородности возникают в виде групп. Размеры неоднородностей составляют величину порядка 1—1,5 км. Иногда наблюдались скорости дрейфа до 400 км/сек. Были получены данные о частотной зависимости полярного поглощения и высотах поглощающего слоя. Специальные заседания были посвящены результатам наблюдений эмиссий верхней атмосферы.

Ряд докладов касался свойств гидроксильного излучения. Обнаружена связь вариаций интенсивности и вращательной температуры полос ОН с вариациями температуры нижних слоев атмосферы, с появлением серебристых облаков. Изучалось поведение излучения ОН в сумерках. Получено распределение водорода на высотах выше 500 км по наблюдениям водородной эмиссии. Наблюдения зеленой эмиссии атомарного кислорода дают возможность судить о динамических процессах на высотах ок. 100 км.

Лит.: «Вестник АН СССР», 1966, № 6, с. 83. Н. Шефва.

Четвертая международная конференция по квантовой радиофизике

Проходила 12—15 апреля в г. Финиксе (США). Участвовало ок. 1800 ученых разных стран. Основное внимание специалистов привлекли исследования физических явлений в лазерах и применение лазеров в физических исследованиях.

Большой интерес представляют работы, посвященные получению сверхкоротких импульсов излучения — до 10^{-12} сек. и короче. Этому вопросу были посвящены доклады А. де Марии и других американских ученых, а также доклад Н. Г. Басова (СССР).

При обсуждении вопросов нелинейной оптики привлекли внимание работы, посвященные получению параметрической генерации в оптическом диапазоне частот, которая дает возможность сильно перестраивать частоту лазеров. Одной из лучших в этой области была работа Р. В. Хошлова с сотрудниками (СССР). В докладе С. Пательи (США) было приведено много новых данных о нелинейных свойствах ряда полупроводниковых веществ и элементов в диапазоне длин волн ~ 10 мк. Исследования двухквантовых процессов, близко прилегающие к работам по нелинейной оптике, рассматривались на заседаниях специальной секции.

Газовые лазеры были одной из центральных тем конференции. Ввиду «чистоты» физических условий, реализующихся в газовых системах, большинство теоретических работ по лазерам было посвящено в основном именно им. В настоящее время созданы самые различные газовые квантовые генераторы, включая ионные и молекулярные. Последние, как известно, способны давать мощность в несколько сот ватт в непрерывном режиме, что пока еще превышает мощность, получаемую с помощью твердотельных лазеров. Ионные лазеры сейчас реализованы практически на всех элементарных газах.

Сравнительно большой цикл докладов работ касался комбинационного и бриллюановского рассеяния. Исследования процессов рассеяния с помощью интенсивного неполиаризованного излучения лазеров по существу представляет собой чрезвычайно мощный спектроскопический метод.

Следует отметить еще работы по генерации в итриво-алюминиевых графатах как наиболее перспективные с точки зрения получения высокой непрерывной мощности и высокой когерентности излучения, а также работы по полупроводниковым генераторам, содержащим новые результаты исследования оптических свойств полупроводниковых кристаллов.

Лит.: «Вестник АН СССР», 1966, № 7, с. 79. О. Крюкин.

Первая международная конференция по изохронным циклотронам

Проходила 2—5 мая в Геттингбурге (США), участвовало 227 делегатов из 15 стран. Было заслушано 57 докладов.

Изохронные циклотроны позволяют ускорять ионы до энергий в сотни Мэв (вместо 10—20 Мэв в обычных циклотронах) и по существу представляют обширную самостоятельную ветвь ускорителей заряженных частиц. В настоящее время работает 26 изохронных циклотронов, 37 — проектируются или строятся. Внимание конференции было сконцентрировано на четырех основных проблемах.

Усовершенствование действующих и изохронных циклотронов. В лабораториях США усовершенствования введены на следующих установках: а) ОРУС (Окридж), ускоряющий протоны (в диапазоне энергий 10,5—65 Мэв), дейтроны (34—41 Мэв), α -частицы (42—80 Мэв), He^3 (25—52 Мэв); б) циклотрон с диаметром полюса 224 см (Беркли), ускоряющий в основном протоны (10—55 Мэв) и α -частицы (22—130 Мэв); в) циклотрон с диаметром полюса 211 см Мичиганского ун-та Анн-Арбор, ускоряющий протоны (7—40 Мэв), а также другие частицы; г) изохронный циклотрон с диаметром полюса 163 см ун-та штата Мичиган (Ист-Лансинг), ускоряющий протоны (23—55 Мэв), а также дейтроны, He^3 , He^4 , C^{12} . До последнего времени на этом циклотроне ускоряли H^- -ионы и после «обдирки» на алюминиевой фольге толщиной 760 мкг/см² получали выведенный пучок протонов с интенсивностью до 40 мка. Усовершенствования на этих установках касались в основном улучшения качества пучка, увеличения коэффициента вывода пучка из камеры ускорителя, создания новой регистрирующей аппаратуры и т. д. Из небольших циклотронов следует упомянуть изохронный циклотрон в Беркли для ускорения He^3 до энергии 18 Мэв при интенсивности 20 мка, запущенный в 1965 г. Пучок He^3 используется в основном для антивакционного анализа. Изохронный циклотрон для получения пучка He^3 и дейтронов проектирует также циклотронная корпорация в Сан-Франциско. Энергия He^3 — 27 Мэв.

В конце 1966 г. запущен изохронный циклотрон в Лаборатории радиологической защиты (Сан-Франциско), ускоряющий протоны от 2 Мэв до 95 Мэв, а также другие частицы при проектной интенсивности около 1000 мка. Анализирующая система такого же типа, как в Окридже, даст возможность получить разрешение лучше, чем 0,05%. Планируются широкие физические и медико-биологические исследования.

В двух докладах советской делегации были изложены разработки, связанные с моделированием изохронного циклотрона на 100 Мэв, а также исследования, касающиеся системы транспортировки и анализа выведенного из этого ускорителя пучка.

Источники ионы. Основное направление в развитии ионных источников — аксиальная инжекция; при этом источник и формирующая система находится вне камеры циклотрона, что позволяет использовать для ускорения поляризованные ионы. В настоящее время источники поляризованных протонов или дейтронов работают на 15 ускорителях. Интенсивность достигает нескольких десятков мка при 80% поляризации протонов и 100% поляризации дейтронов.

Вывод пучка из камеры ускорителя. Практически во всех изохронных циклотронах на энергии до 100 Мэв вывод ускоренных частиц производится электростатическим отклонением пучка с последующим одним или двумя магнитными каналами. Улучшение разделения орбит на последних радиусах достигается различными методами: электростатическим регенератором, медленной прецессией орбит на конечных радиусах, использованием гервой гармоник в структуре поля. При изыскании методов вывода частиц из мезонных фабрик такой общей линии не заметно — в каждом отдельном проекте проводится специальные исследования. В мезонной фабрике на 510 Мэв (Цюрих) предполагается использовать резонансный метод вывода. В Аргоннской национальной лаборатории проводятся эксперименты по экранированию магнитного поля с помощью сверхпроводящих пластин при температуре 4,2°K в магнитных полях до 19,6 кэс. Было найдено, что между пластинами можно получить даже поле обратного знака.

Проекты новых ускорителей на энергии св. 200 Мэв. а) Строительство мезонной фабрики на 510 Мэв в г. Цюрихе (Швейцария) должно начаться в 1967 г. и рассчитано на 5—6 лет. Основные параметры установки были доложены на конференции по ускорителям во Фраскати. По проекту релятивистского циклотрона на 700 Мэв (г. Дубна) советская делегация сообщила об исследованиях нелинейных эффектов, вызывающих изменение амплитуд свободных колебаний в нерезонансной области частот, а также эффектов, связанных с собственным полем пучка. Три квандных ун-та разрабатывают измененный проект мезонной фабрики в виде изохронного циклотрона, ускоряющего H^- -ионы. Этот объединенный проект назван «Триумф».

б) В середине 1966 г. началось строительство мезонной фабрики в виде линейного ускорителя на 800 Мэв, разработанной Лабораторией в Лос-Аламосе.

в) В США насчитывается ок. 10 действующих синхротронных (фазотронов) на энергии св. 300 Мэв, и некоторые лабораторий планируют проведение их частичной реконструк-

нии. Были представлены два доклада по такой частичной реконструкции на энергии 500—600 Мэв.

г) Разработка циклотрона с разделенными орбитами (SOC) проводится в трех лабораториях: в Окридже, Чок-Ривере и Лаборатории имени Резерфорда. В Окриджской национальной лаборатории разрабатывается первая стадия SOC на 10—50 Мэв с интенсивностью 75 ма (многоцелевой ускоритель, предназначенный и для физических экспериментов). Кроме того, для проверки принципа работы SOC создается ускоритель протонов на 4 Мэв. В Чок-Ривере (Канада) предполагается создать почти такой же, как в Окридже SOC, на 3 стадиях на 1000 Мэв и 80 ма. Пучок интенсивностью 65 ма будет использоваться для получения тепловых нейтронов с плотностью до 10^{16} нейтронов/см²/сек с помощью свинцово-висмутовой мишени и замедлителя из D₂O. Лаборатория им. Резерфорда предполагает использовать SOC на 70 Мэв в качестве инжектора для синхротрона со слабой фокусировкой «Нимрод». Предполагается, что при этом можно будет увеличить интенсивность синхротрона до 10^{13} протонов в импульсе.

д) Было сообщено о дальнейшем развитии ускорителя типа омниотрон. Инжектором будет служить каскадный генератор на 2 Мэв. Диапазон ускоряемых частиц по Z/A — от 0,04 до 1. Энергия — от 1,4 Гэв для протонов, 0,3 — 0,5 Гэв на нуклон для тяжелых ионов до аргона и 15 Мэв на нуклон для более тяжелых ионов вплоть до U⁴⁺. Вакуум в камере ($r=10^{-2}$ м) будет получаться с помощью жидкого гелия. Предполагается, что основными исследованиями на омниотроне будут медико-биологические эксперименты, в т. ч. рановая терапия, а также получение элементов с Z=110—126. Другая идея по использованию комбинации двух ускорителей для получения многозарядных ионов высокой энергии разрабатывается в Орсе (Франция). Предполагается использовать линейный ускоритель с последующей разгрузивающей пучка. Этот пучок тяжелых ионов с интенсивностью до 100 ма инжектируется затем в медленную плоскость в циклотрон и после дополнительной обдирки в центральной области ускоряется в нем. Еще один проект циклотрона для ускорения многозарядных ионов изучается в Аргоńskiej национальной лаборатории. Планируется создание циклотрона с диаметром полюса 432 см и трехсекторной структурой магнитного поля. Максимальная энергия ионов — 14 Мэв на нуклон.

Лит.: «Атомная энергия», 1967, № 1, стр. 64.

В. Дмитриевский, В. Коляга.

Конференция по проблемам кулоновского возбуждения ядер

Проходила 23—25 мая в Копенгагене. Кроме датских физиков, участвовало более 30 ученых других стран.

Кулоновое возбуждение — средство исследования структуры сложных атомных ядер. Вероятность кулоновского возбуждения особенно велика для так называемых коллективных состояний ядер — вращательных и колебательных. Отсюда — тесная связь теории кулоновского возбуждения с коллективной моделью ядра, созданной О. Бором и Б. Моттельсоном.

Конференцию открыл К. Альдер докладом, посвященным состоянию теории кулоновского возбуждения. Развитие экспериментальной техники потребовало и соответствующего развития теории. Были представлены интересные результаты измерения электрического квадрупольного момента возбужденных состояний 2⁺ для ядер, которые принято считать сферическими. Как следует из экспериментов, эти квадрупольные моменты отличны от нуля, что существенно меняет представления о характере коллективных движений таких ядер. Большинство экспериментальных исследований по кулоновскому возбуждению было выполнено с лучами тяжелых ионов. Этот метод очень эффективен, так как позволяет возбуждать высоколежащие вращательные и колебательные уровни ядер путем многократного возбуждения. Пучки многозарядных ионов, ускоренных на циклотроне, впервые стали применяться для кулоновского возбуждения в СССР группой И. Х. Лемберга, который доложил об экспериментальных результатах, полученных на циклотроне Ленинградского Физико-технического ин-та. В настоящее время исследования по кулоновскому возбуждению проводятся в основном на tandemных ускорителях. Интересные перспективы открывает здесь возможность использовать в качестве бомбардирующих частиц очень тяжелые ядра, вплоть до ядер урана. О первых экспериментах по получению на тандеме пучка ионов урана с энергией до 180 Мэв рассказал Л. Гродвин (США). Такая энергия, по-видимому, не является пределом. Несколько сообщений было посвящено исследованиям ядерных реакций других типов, также имеющих целью изучение свойств возбужденных состояний сложных ядер. Большой интерес представляет проводившийся в ин-те им. Нильса Бора Копенгагенского ун-та систематическое изучение неупругого рассеяния дейтронов и реакций (d, p) и (d, t) на деформированных ядрах. Ценные данные получены в исследованиях реакции (d, t), проводившихся совместно датскими и английскими физиками на тандеме в Содермастоне (Англия). Ф. Стивенс (США) сообщил о полученных на линейном ускорителе в Беркли новых данных по возбуждению высоколежащих вращательных состояний ядер. В этих экспериментах возбуждение ядер происходит в результате реакции с испарением нейтронов при

бомбардировке ядер тяжелыми ионами большой энергии. У некоторых ядер удалось наблюдать возбуждение вращательных уровней вплоть до спина 18. Получены данные о возбуждении серии уровней, близких по структуре к вращательной полосе, у ядер, лежащих вне области сильной деформации (Ba²⁺, Ba³⁺). О. Вар и Б. Моттельсон в своих выступлениях проанализировали современные представления о структуре сложных ядер в свете новых экспериментальных фактов и охарактеризовали ряд проблем, стоящих перед физиками в этой области.

Лит.: «Вестник АН СССР», 1966, № 11, с. 74. В. Попов.

Второе республиканское совещание по упорядочению атомов и его влиянию на свойства сплавов

Проходило 31 мая — 7 июня в Киеве. Участвовало более 200 научных сотрудников. Заслушано ок. 90 докладов, в т. ч. 5 обзорных.

В. И. Иверонов и А. А. Кацнельсон рассмотрели статистический ближний порядок, ближний порядок вблизи дефектов решетки, ближнее расслоение, влияние ближнего упорядочения на электрические и механические свойства сплавов, проблему К-эффекта. Обзор А. А. Смирнова был посвящен теории упорядочения сплавов с несколькими температурами фазовых переходов. Исследованы возможности появления в рамках одной решетки Браве упорядоченных структур разного типа, проблема упорядочивающихся сплавов внедрения с кубическими решетками. Я. П. Селицкий привел результаты экспериментальных исследований упорядочения тройных сплавов и влияния упорядочения на физические свойства таких систем.

В докладах Л. И. Васильева и А. Н. Орлова изложены особенности дислокационной структуры упорядочивающихся сплавов, эффекты взаимодействия дислокаций с точечными дефектами и антифазными границами, вопросы пластической деформации и упрочнения сверхструктурных сплавов.

Серьезное внимание было уделено теории упорядочения с учетом взаимодействия в любом числе координационных сфер, теории симметрии упорядоченных фаз, теории влияния давления на упорядочение, многоэлектронной теории электропроводности сплавов. Большой интерес вызвали работы о сегрегации атомов на антифазных границах. Был представлен ряд докладов о структуре и свойствах ряда конкретных упорядочивающихся сплавов: Fe — Al, Co — Pt, Ni — Fe, Cu — Pt, MgCd, NiMo и др., влияние примеси третьего элемента на упорядочение, влияние упорядочения на механизмы деформации, упрочнение и разрушение различных сплавов (CuAl, NiMn и др.), влияние термической обработки на растворимость и диффузию водорода в Ni — Mn, Ni — Fe.

Отражением прогресса в развитии методов физических исследований была постановка докладов с применением ядерных методов: нейтронографическое изучение упорядочения в Ni — Fe, Ni — Mn, нейтронографическое исследование ближнего порядка и сегрегации в Fe — Cr, изучение радиационного упорядочения в системах Ni — Mn и Ni — Fe — Mn, применение эффекта Мессбауэра для изучения упорядочения.

Лит.: «Атомная энергия», 1967, № 1, с. 87.

А. Кацнельсон.

Третий международный симпозиум по МГД генераторам

Проходил 4—8 июля в Зальцбурге (Австрия). Присутствовало ок. 400 представителей 26 стран. Было рассмотрено 207 докладов, в т. ч. 65 докладов советских ученых.

Симпозиум обсудил 3 научно-технических направления в области МГД генераторов. Первое — применение МГД генераторов в ядерной энергетике с использованием в качестве рабочих тел инертных газов или паров с примесью щелочных металлов (закрытые циклы). Здесь в центре внимания была проблема получения плазмы с неравновесной проводимостью, т. е. осуществления в МГД генераторе, при относительно низкой температуре газа, самоподдерживающегося электрического разряда за счет эдс к электромагнитной индукции. Речь идет о плазме с концентрациями электронов и ионов порядка 10^{13} — 10^{14} частиц в одном кубическом сантиметре в газах, содержащих легко ионизируемую примесь при полном давлении порядка атмосферного. Эксперименты с такой плазмой, создаваемой в электрических разрядах, и разработки соответствующих диагностических методов явились повсеместно первым этапом исследований неравновесной проводимости. Как показывают материалы симпозиума, этот этап близок к завершению. Установлены параметры рабочих тел, обеспечивающие неравновесную проводимость, при подходящих электрических полях и небольших энергетических затратах.

Значительное внимание было уделено переходным процессам в плазме, в частности явлениям на входе в канал генератора. Дж. Поуэлл и М. Зуккер из Брукхейвенской национальной лаборатории (США) предложили получать неравновесную ионизацию путем введения в поток газа молекул азота в метастабильном состоянии. Возбуждение молекул при этом осуществляется осколками деления в ядерном реакторе. Затем энергия возбуждения передается электронам и может поддерживать их высокую температуру без выделения джоулевого тепла.

Были заслушаны доклады о ряде лабораторных экспериментальных установок с МГД генераторами на инертном газе. В Англии, Италии, США, СССР, Франции, ФРГ и Японии сооружено уже около полутора десятков таких установок. Их наиболее распространенные технические данные: температура торможения 1500—2000° К, расход газа 15—400 г/сек, число Маха $M=0,6-0,85$. Имеются установки со сверхзвуковым течением при $M=1,5-2$, а также с импульсным нагревом до 3500—5600° К.

В плане перспектив применения МГД генераторов закрытого цикла обсуждение большей частью касалось будущего атомных электростанций с высокотемпературными газоохладителями реакторами. В докладе группы английских ученых, работающих в области атомной энергетики, был дан расчетный анализ станции на 500 мвт электрической мощности, вырабатываемой при помощи МГД способа. При температуре газа (гелия) 1800° К на выходе из реактора и 1200° К на входе в газовую турбину, приводящую в движение компрессоры, КПД станции может превысить 55%. Эти цифры близки к данным В. А. Кириллина и А. В. Шейндина (СССР), где давалась оценка эффективности электростанций с МГД генераторами открытого и закрытого циклов с паротурбинным преобразованием низкотемпературного тепла.

Второе из рассматривавшихся направлений — МГД генераторы для тепловых электростанций, работающие на продуктах сгорания органических топлив (открытые циклы). В лаборатории фирмы «Айко» (США), одной из первых в мире начавшей исследование в этой области, А. Маттесоном и Т. Бронгом разработали генератор кратковременного действия с самовозбуждением магнитной системы, выдающий ок. 24 мвт полезной мощности. При этом ок. 8 мвт, снимаемых с генератора, затрачивается на питание магнита. Источником тепловой энергии служит ракетная система на жидком топливе и кислороде.

Группа докладов была посвящена жаропрочным материалам для элементов конструкции канала и высокотемпературного теплообменника. Для создания столь сложного комплекса, каким будет МГД станция, нужна проверка конструкторских решений на больших опытных установках. Необходимость отработки конструктивного и функционального согласования отдельных узлов требует, чтобы такие установки имели все основные элементы будущей электростанции. Эта точка зрения высказывалась представителями ряда стран. В Англии, например, начато сооружение крупной комплексной установки на 200—250 мвт тепловой мощности (~28 мвт электрической).

По третьему направлению — МГД генераторам, преобразующим энергию движения струи жидкого металла, — было обсуждено значительное число расчетных и экспериментальных исследований. В них рассматривались превращения тепловой энергии в энергию движения жидкого металла, электропроводности двухфазных сред, магнитная гидродинамика применительно к работе каналов кондукционного и индукционного вида, различные инженерно-физические вопросы. Доклады показали, что жидкومتаллические МГД генераторы небольшой мощности осуществимы в ближайшие годы и несмотря на низкий КПД могут найти применение в энергетических транспортных установках. Будущее магнитогазодинамического способа преобразования энергии трудно представить без больших сверхпроводящих магнитных систем. Было констатировано, что сверхпроводящие соленоиды с объемом магнитного поля в сотни литров и напряженностью 40—50 кэс осуществимы уже сегодня.

Лит.: «Вестник АН СССР», 1966, № 12, с. 45.

А. Недоспасов.

Седьмой международный конгресс кристаллографов и симпозиум по росту кристаллов

Проходила 12—21 июля в Москве. Участвовало ок. 3000 делегатов из 33 стран. На пленарных заседаниях, в 17 сессиях и на симпозиуме было доложено более 900 работ, охватывавших все основные направления современной кристаллографии. Обсуждались не только структура и свойства кристаллов с их строгой трехмерной периодичностью, но и строения менее упорядоченных объектов включая стекла, полимеры, макромолекулы, жидкости и другие образования неорганической и органической природы.

Новые аспекты обобщения понятия симметрии и применение антисимметрии и описанию магнитных явлений составляли предмет лекции А. В. Шубникова и были темой докладов на сессии симметрии кристаллов. Существенных успехов добилась динамическая теория дифракции рентгеновых лучей, электронов и нейтронов. В теории структурного анализа продемонстрированы обнаддеживающие результаты определения фаз структурных амплитуд нецентросимметричных кристаллов методом Карле и Хауптмана. Значительно продвинулись вперед суперпозиционные методы анализа функции неатомных векторов. Получила свое завершение формулировка одного из возможных алгоритмов полной автоматизации суперпозиционного метода построения первого приближения модели атомной структуры кристалла. Состояние проблемы и оригинальные теоретические результаты по использованию аномального рассеяния для целей структурного анализа кристаллов были изложены в пленарном докладе Г. Рамачандрана (Индия).

Результаты структурного анализа кристаллов различной природы содержались в 385 докладах. Новые представления об изоморфных замещениях изложил Н. В. Белов. Им уточнены и развиты основные положения кристаллохимии неорганических соединений вообще и минералов в особенности. Структурное своеобразие соединений бора с электрон-дефицитными валентностями (бораны и карбораны) явилось темой выступления В. Липскомба (США). На сессии заседания были заслушаны доклады по ферритам, сегнетоэлектрикам, полупроводникам, лазерным и другим кристаллам с особыми физическими свойствами. Живой отклик аудитории нашли идеи А. И. Китайгородского, который, выдвигая физические содержания в геометрический принцип плотнейшей упаковки, предлагает полумиллиметровую теорию, которая дает возможность вычислять энергию решетки молекулярных кристаллов. В области биологических объектов фундаментальные результаты были продемонстрированы по структурной рашчифровке лизоцима. Работа позволила вскрыть и понять молекулярный механизм действия этого фермента. Энергично идет рашчифровка карбоксипептидазы, лисулина, хитотринина, грамицидина и ряда других соединений. Комплексному исследованию биологических объектов методами дифракции и электронной микроскопии был посвящен пленарный доклад Н. Хаксли (Англия).

В области физики твердого тела наиболее интересные доклады были посвящены динамике кристаллической решетки, тепловым движениям атомов и молекул, перестройке структуры и изменению свойств кристаллов при фазовых переходах и структуре реального кристалла (примеси, дислокации, рашчифрованные дефекты и т. д.).

Лит.: «Вестник АН СССР», 1966, № 10, с. 61.

В. Симонов.

Шестая международная конференция по корпускулярной фотографии

Проходила 19—23 июля во Флоренции; участвовало ок. 100 делегатов от 18 стран. Было заслушано и обсуждено 14 обзорных докладов и несколько десятков сообщений о разработке фотозумльсионного метода и родственного ему методов прямого детектирования следов заряженных частиц в твердых телах и о результатах и дальнейших перспективах применения этих методов в ядерной физике. В центре внимания конференции были предложения о коренном улучшении фотометода и оценки наиболее целесообразных областей его применения.

Необычайная трудоемкость фотометода делает необходимым всемерное внедрение автоматических и полуавтоматических устройств. Б. Стиллер (США) в своем докладе описал ряд надежных работающих полуавтоматов, ускоряющих измерения импульсов частиц (по кулоновскому рассеянию), их скоростей и зарядов (по ионизирующей способности). Менее удачны попытки автоматизации поиска интересующих экспериментатора событий и прослеживания отдельных следов сквозь эмульсионные слои одной и той же стопки.

Интересен метод сканирования эмульсий световой линией, проектируемой с экрана осциллографа сквозь фотозумльсион на фотолектронный умножитель. При наличии параллельных следов частиц от ускорителя данный метод, по-видимому, более эффективен, чем методы сканирующего светового пятна с межзачисковой разверткой во времени.

Об опыте работы с фотозумльсиями в сильных импульсных магнитных полях говорилось в докладе Г. В. Жданова (СССР). Последующая дискуссия подтвердила целесообразность применения этого метода для изучения ядерных взаимодействий высокой энергии, особенно в случае мало исследованного явления дифракционного возбуждения и диссоциации частиц (протонов, π -мезонов) на тяжелых ядрах. Об успешном применении того же метода для измерения магнитных моментов короткоживущих частиц (особенно Λ -гиперонов) более подробно доложил Дж. Герц (ЦЕРН, Женева).

В США в последние годы все больше внимания уделяется изучению ядерных взаимодействий (в т. ч. процессов упругого рассеяния) частиц с энергией $>10^6$ Гэв в космических лучах. Наиболее интересной является работа группы Л. Альвареса (США). Группа производит испытания (в упрощенном варианте) большой установки (вес — ок. 2,5 т, высота — ок. 30 м), поднимаемой мощными баллоном на высоту >30 км. Высокая разрабатываемая способность фотозумльсий, применяемых в сочетании с искровыми камерами и сверхпроводящими магнитами большого объема (поле 12 кэс в объеме ок. 10 м³), позволяет рассчитывать на измерение импульсов $>10^6$ Гэв/с с точностью порядка 10%. О разработке фотозумльсионного импульсного спектрографа частиц с энергиями в сотни Гэв сообщил Дж. Лорд (США). Детекторы заряженных частиц, в которых фиксируется (химическим травлением) след, возникающий при необратимом разрушении кристаллической решетки, были подробно описаны в обзорном докладе У. Уолкера (США), а также в докладах М. Дебове-Вак (Франция) и В. П. Перельгина (СССР). Такие детекторы для абсолютных измерений требуют специальной калибровки с помощью фотозумльсий, однако они обладают огромной «шляпью», будучи в состоянии хранить миллионы лет (в невидимом виде) следы многократно заряженных, очень сильно ионизирующих частиц. Это открывает богатые перспективы, например, для изучения истории космических лучей с использованием метео-

ритных образцов, а также минералов поверхности Луны. Проблемам усовершенствования ядерных фотоэмульсий были посвящены обзорные доклады Е. Мойзара (ФРГ) и К. С. Богомолова (СССР). О физических результатах, полученных методом фотоэмульсий в двух различных областях физики высоких энергий, рассказали в своих докладах Ж. Сянтон (Бельгия) и М. Шапиро (США). Ж. Сянтон на анализе мезонных распадов гиперфрагментов получил точные данные об энергиях связи Λ -гиперонов с атомными ядрами, в которых один (редко — два) из нуклонов замещен Λ -гипероном.

Эти данные представляют собой незаменимую информацию о законах взаимодействия гиперонов с нуклонами и друг с другом.

В обзорном докладе М. Шапиро большое внимание было уделено стратосферным исследованиям состава первичного космического излучения, в том числе тонким исследованиям изотопного состава водорода, гелия и др. Наиболее высокой разрешающей способностью разделения тяжелых первичных ядер по заряду Z и массе M добились Д. Римс и Д. Гэсс (США); точность $\Delta Z \sim 1$ и $\Delta M \sim 4$ в области ядер группы Fe — Co.

Обзорный доклад американского ученого У. Баркаса был посвящен задачам, которые предстоит решать с помощью фотоэмульсий на будущих гигантских ускорителях США с энергиями частиц 200 и 800 Гэв. Это — поиски новых, очень короткоживущих тяжелых частиц (в т. ч. кварков и частиц с высоким значением странности), элементарного магнитного монополя, предсказанного П. Дираком, исследование механизма ядерных взаимодействий (так называемых «струй») высокой энергии.

В ряде случаев новые задачи потребуют и коренных изменений в самой методике. Одно из таких изменений может внести, например, предложенный К. Д. Толстовым (СССР) способ жидководородной струи, впускаемой в качестве почти точечной мишени непосредственно в камеру ускорителя. Интересно, хотя и более трудоемко, опыты по изучению процессов возбуждения нуклонов и ядер электронами и фотонами очень высокой энергии: в отличие от пузырьковых камер, фотоэмульсия может работать в таком режиме, когда фон релятивистских частиц первичного пучка полностью подавлен.

Лит.: «Вестник АН СССР», 1966, № 11, с. 77.

Г. Жданов.

Всесоюзная конференция по вопросам сегнетоэлектричества и физики неорганических диэлектриков

Проходила 25—31 августа в Днепрпетровске. Участвовало св. 300 представителей св. 80 организаций из более 40 родов СССР.

На двух пленарных заседаниях были прочитаны обзорные доклады по отдельным проблемам сегнетоэлектричества: кристаллохимия кислородно-октаэдрических сегнето- и антисегнетоэлектриков, синтез и исследование новых сегнетомагнетиков, электро- и пьезоэлектрический эффекты в сегнетоэлектрических монокристаллах, внутреннее трение в сегнетоэлектриках, стабилизация спонтанной поляризации примесями и дефектами и др. На заседаниях трех секций было заслушано св. 250 докладов, из них более $\frac{1}{2}$ по проблемам сегнетоэлектричества.

Были представлены классические структурные методы исследования. Доложены работы по рентгеновскому изучению структуры кристаллов группы КДР и меркуроатов, микроэлектрофотографии ряда двойных оксидов, кристаллохимическим исследованием ряда впервые синтезированных сегнетоэлектриков и сегнетомагнетиков с перовскитовой и пирролоновой структурой и твердых растворов на их основе. Частично эти исследования сопровождались изучением диэлектрических и других физических свойств материалов. Шире, чем раньше, были представлены недифракционные методы. Особенно заметные теоретические и экспериментальные результаты получены при исследовании ЯМР и ИК-спектров кристаллов с водородными связями (КДР, NaNO_2 , гидроселениты, группа ТГС, пропониаты).

Несколько заседаний было посвящено физическим свойствам монокристаллов, в частности изучению свойств монокристаллов BaTiO_3 и влияние на них различных примесей и воздействий. Были доложены работы по исследованию свойств кристаллов типа КДР, NaN_3 , $(\text{SeO}_3)_2$, SrTiO_3 , ТГС и др.

Впервые широко были представлены работы по изучению электро- и пьезооптических свойств различных кристаллов от сегнетовой соли до LiNbO_3 . Обширный цикл докладов был посвящен диэлектрическим и электрохимическим свойствам сегнетокерамич. различного состава. В докладах были подробно и с разных сторон освещены вопросы поляризации и электропроводности керамики, изменения их свойств под влиянием примесей и при различных воздействиях (проникающих излучений, давления, электрического поля и т. д.), свойства различных твердых растворов и некоторые их применения.

На секции линейных диэлектриков были представлены теоретические и экспериментальные доклады по электропроводности, пробое, старению и другим свойствам различных керамики, стекол, а также монокристаллических материалов (кварца, ZnS и особенно щелочных галогенидов и слюды).

Л. Шувалов.

Десятая международная конференция по физике низких температур

Проходила 31 августа — 6 сентября в Москве. Участвовало ок. 1000 ученых из 27 стран. Было представлено ок. 450 докладов. С пленарными докладами выступили Дж. Вардин (США) — «Макроскопические квантовые эффекты и движение вихрей в сверхпроводниках», И. М. Лифшиц (СССР) — «Об электронном энергетическом спектре металлов и сплавов», Е. Ф. Хаммель (США) — «Диссипация и критические скорости в жидком гелии», Дж. Стекли (США) — «Большие постоянные сверхпроводящие магниты». Обсуждение остальных докладов проводилось на заседаниях четырех секций: свойства гелия, сверхпроводимость, электронные свойства металлов, антиферромагнетизм.

Доклады по свойствам гелия были посвящены дальнейшему изучению сверхтекучести He^4 : экспериментам с пленками жидкого гелия, новым явлениям во вращающемся гелии, исследованию звука произвольной частоты и движению зарядов. При изучении свойств He^4 обнаружено новое явление — нулевой звук. Это звук особого типа, который, как следует из теории Ферми—жидкости Ландау, должен распространяться в He^4 при очень низких температурах. Впервые на основе растворения He^4 в He^3 создана установка для получения сверхнизких температур (до $0,025^\circ \text{K}$). Показано, что, в противоположность существовавшему ранее мнению, He^4 может растворяться в He^3 даже при температуре абсолютный нуль. Обнаружен второй звук в твердом гелии.

На секции сверхпроводимости основное внимание было уделено исследованиям сверхпроводников 2-го рода, используемых для создания мощных сверхпроводящих магнитов; изучению движения нитей квантованного магнитного потока, вопросам диссипации энергии и т. п. Интересными направлениями исследования сверхпроводников 1-го рода являются изучение их свойств в условиях высокого давления и изучение динамики сверхпроводников. Оживленную дискуссию вызвало обсуждение проблемы одномерной сверхпроводимости и возможности существования сверхпроводимости при комнатной температуре. Ряд сообщений был посвящен свойствам контактов между сверхпроводящими и нормальными металлами (эффект Джозефсона) и возможности практического использования сверхпроводимости: сверхпроводящим ускорителям, гальванометрам и т. п.

На секции электронных свойств металлов основное внимание было уделено исследованиям энергетического спектра электронов в металлах, определению поверхностной Ферми, а также изучению возможностей изменения формы поверхности Ферми и спектра электронов под действием давления и очень сильного магнитного поля. Открыто новое явление — доменная структура в немагнитных металлах, помещенных в сильные магнитные поля при низкой температуре. Объяснена природа осцилляций поверхностного импеданса в слабом магнитном поле, построена теория гальваномагнитных эффектов у магния и дана с учетом явления магнитного пробоя.

В области антиферромагнетизма — наиболее распространенного явления в природе — построена квантовая теория гелиоидальных структур, проведена классификация таких структур и исследованы их основные свойства. Значительные перемены открывает изучение динамики антиферромагнетиков, непосредственно связанных с понятием спиновых волн. С этим вопросом связаны возможности практического использования антиферромагнитных материалов для генерации электромагнитных волн, расположенных в наиболее труднодоступной микроволновой части спектра. Вызвал интерес вопрос об изучении спиновых волн с помощью резонансных методов в сильных магнитных полях, а также вопрос о магнитных свойствах твердого кислорода, которые не объяснены полностью до сих пор.

Н. Брандт.

Пятый всесоюзный симпозиум по оптике и спектроскопии

Проходил 5—8 сентября в Новосибирске. Были сделаны доклады о молекулярной спектроскопии кристаллов и о спектральном анализе особо чистых веществ, а также доклады, посвященные методам повышения чувствительности и точности спектрального анализа; вопросам поведения атомов внутри электрической искры или дуги; изучению поведения плазмы — определению ее температурного режима, изменчивости во времени; проблемам спектроскопии твердого тела.

Лит.: «Вестник АН СССР», 1966, № 12, с. 85.

Восьмая международная конференция по физике полупроводников

Проходила 8—13 сентября в Киото (Япония). Участвовало ок. 500 чел. Советскую делегацию возглавлял В. С. Завилов. Сравнение тематики последовательных конференций позволяет сделать 3 определенных вывода о тенденциях развития физики полупроводников и о наиболее актуальных ее проблемах: 1) упал интерес к «классическим» явлениям переноса (в Киото обсуждались только гальваномагнитные явления в квантовом поле и резонансные явления); 2) сохранила позиции оптика как средство изучения энергетического спектра

ра полупроводника при явном падении удельного веса лазерной тематики (всего один доклад Н. Г. Басова и его сотрудников); 2) резко увеличился интерес к проблемам всякого рода электрической неустойчивости. Данная тенденция заключается в последовательном отказе от тех или иных условий термодинамического равновесия с исследованием (и последующим использованием) все более и более неравновесных состояний.

Первым шагом на этом пути был отказ от равновесия по концентрациям носителей заряда. С ним связано едва ли не крупнейшее событие в послевоенной физике полупроводников — открытие явления инжекции, лежащего в основе действия большинства современных полупроводниковых приборов (от простейшего выпрямителя до лазера). Сейчас наступил второй этап — отказ от равновесного распределения носителей заряда по энергиям. Технические перспективы здесь пока трудно оценить.

Принципиальный интерес эффектов неустойчивости связан с тем, что именно в них ярко проявляются специфические свойства полупроводниковых материалов. Действительно, равновесие по энергиям нарушается в результате действия достаточно сильного электрического поля, которое в металле создать очень трудно. В изоляторе сильное поле создать, конечно, легко, но там «негде» нарушить равновесие: свободных электронов и дырок практически нет. Только в полупроводнике, где, с одной стороны, уже есть достаточное число свободных носителей заряда, а с другой — еще можно создать сильное электрическое поле, реализуются условия для достаточно длительного и заметного нарушения термодинамического равновесия в стационарных условиях. По-видимому, именно здесь намечается один из возможных путей перехода от исследуемых «классических» полупроводников к объектам более сложной природы до биологических включительно (способность длительно функционировать в условиях, далеких от термодинамического равновесия, представляет собой, очевидно, весьма характерную особенность биологических систем).

В Киото внимание было сосредоточено в основном на усилии звука и на т. наз. доменной неустойчивости (два года назад не было даже этого термина). Последней проблеме были посвящены все доклады на секции «Неустойчивость тока» и 5 докладов на секции «Электронно-фононное взаимодействие». «Суть дела здесь состоит в том, что при достаточно сильном нарушении термодинамического равновесия пространственно однородное распределение электрического поля и плотности свободного заряда в полупроводнике определенной природы становится неустойчивым, и в образце возникают домены — области сильного и слабого поля (соответственно малой и большой плотности заряда). Домены могут быть как статистическими, так и движущимися; в последнем случае процессы их возникновения и исчезновения на контактах или у каких-либо «заправочных» неоднородностей приводят к колебаниям тока в цепи нагрузки. В настоящее время достигнута известная степень ясности в понимании возможных причин этого (как оказалось, весьма общего) явления, а равно и в отношении его экспериментальных аспектов и теоретического описания.

Лит.: «Вестник АН СССР», 1967, № 2, с. 65.

Международная конференция по физическим основам прочности и пластичности твердых тел

Проходила 28—30 сентября в Оксфорде (Англия). Доклады заслушивались на четырех секциях: теоретических проблем, металлов и сплавов, полимеров, керамики и неметаллических кристаллов.

Все обсуждавшиеся теоретические вопросы касались механизма распространения трещин. К. Гарни (Англия) поставил свой доклад квазистатическому приближению при распространении трещины, С. Марелл и Дж. Диксон (Англия) — влияние объемного напряженного состояния на хрупкое разрушение и влияние геометрии фронта трещины на распределение напряжений в пластинчатом образце. Доклады по теории хрупкого разрушения ионных кристаллов представили ученые ГДР — Х. Бетте, который проявил вычисления напряжений у вершины растущей в кристалле трещины и проанализировал процессы релаксации напряжений, связанные с движением дислокаций, и В. Шмидт, продемонстрировавший теоретическую схему зарождения скола в ионных кристаллах при образовании и росте микротрещин по плоскостям спайности.

Характерным для большинства работ по металлам и сплавам был выбор в качестве объектов исследования сталей и металлов с объемноцентрированной кубической решеткой. Затрагивались вопросы: хрупкое и усталостное разрушение, коррозионное растрескивание, влияние скорости нагружения и чистоты материала на механические характеристики и др. Интересным был доклад Г. Хана и А. Розенфилда (США) о влиянии второй фазы на вязкость сплавов на основе железа.

С обзорным докладом, посвященным современным представлениям о процессе разрушения полимеров, выступил Е. Эндрус (Англия). Закономерности разрушения полимеров трактуются английскими специалистами на основе теории Гриффитса. Для критического напряжения σ_k , определяемого этой теорией из энергетических соображений, как известно, получается выражение типа $\sigma_k \sim (E\gamma/r)^{1/2}$, где E — модуль упругости исследуемого материала, r — размер трещины,

γ — поверхностная энергия. Поскольку эта формула не дает согласия с опытом, вместо γ вводится некоторая величина I , которой придается смысл работы, необходимой для образования единицы новой поверхности при разрушении. Величина I в сотни и даже в тысячи раз превышает поверхностную энергию γ и является сложной функцией условий испытания (напряженного состояния, температуры, скорости и режима нагружения). В такой постановке все усилия исследователей направлены на изучение зависимости I от условий испытания и на попытки объяснить эту зависимость.

Советские ученые изложили свою точку зрения на природу разрушения полимеров, которая в корне отличается от представлений Гриффитса и рассматривает разрушение как некий кинетический процесс. В докладах С. Н. Журкова, В. Р. Рогова, А. И. Слуджера и Э. Е. Томащевского были освещены последние исследования по механизму разрушения полимеров, проведенные с применением масс-спектрометрии, малоуглового рентгеновского рассеяния, электронного парамагнитного резонанса.

Значительное место заняло обсуждение вопросов пластической деформации и хрупкого разрушения неметаллических кристаллов. В трех докладах были приведены результаты изучения поли- и монокристаллов окиси магния, а также результаты изучения влияния на его прочностные характеристики примесей титана и ванадия. Вызывали интерес доклады Э. М. Надгорного и Б. И. Смирнова (СССР) о щелочногалогенных кристаллах и Б. Пронтора (Англия) о связи между поверхностными дефектами и прочностью таких хрупких веществ, как кварц, стекло и Al_2O_3 . Группа английских ученых сделала сообщение о влиянии облучения в реакторе на механизмы разрушения графита.

Лит.: «Вестник АН СССР», 1967, № 1, с. 119.

Ю. Осипьян.

Всесоюзная конференция по космическим лучам

Проходила 12—18 октября в Алма-Ате. Участвовало более 270 физиков из СССР, НРБ, ВНР, ГДР, ПНР и ЧССР. Было обсуждено ок. 200 докладов и сообщений.

Большой интерес вызвал доклад Н. Л. Григорьева об измерениях первичных космических лучей в диапазоне энергий 10^{10} — 10^{16} эв на космических станциях «Протон-1» и «Протон-2». При помощи ионизационного калориметра изучался спектр первичных частиц вне зависимости от их заряда, а при помощи черенковского спектрометра были исследованы химический состав первичных космических лучей в области умеренных энергий (в частности, химический состав ядер с зарядом $Z > 30$) и энергетические спектры различных ядер. Особо важными представляются результаты измерения эффективного сечения неупругого взаимодействия первичных протонов с ядрами Углерода (в мишени из графита и полиэтилена) при энергиях 10^{10} — 10^{12} эв. Об исследованиях широких атмосферных ливней (ШАЛ) говорилось в докладе группы Г. В. Христиансена. На основе экспериментальных данных, полученных этой группой в 1964—66 гг., можно изучать свойства проникающей компоненты ШАЛ вблизи оси ливня. Подробный анализ распределения траекторий проникающих частиц на глубине 40 м водного эквивалента позволил выделить вблизи оси ливня необычные группы частиц. Если эти частицы — мюоны, то их энергия должна быть порядка 10^{14} эв. Ряд докладов был посвящен проблеме фэйрболлов (Ж. С. Такибаев и др.). Оживленную дискуссию вызвали гипотеза Ю. А. Смородина о существовании пассивного состояния нуклона и гипотеза С. И. Никольского об изменении характера элементарного акта при высоких энергиях. Е. Л. Фейнберг изложил современные представления о кварках — гипотетических частицах с дробным зарядом ($1/3$ или $2/3$ от заряда электрона). Как показывают оценки различных исследователей, концентрация реликтовых кварков в окрестности Земли крайне мала, но не исключена возможность, что в других областях Метагалактики она значительно больше. По данным ряда измерений в атмосфере на высотах от 0 до 2500 м над уровнем моря, верхняя граница абсолютного потока частиц с зарядами $1/3$ или $2/3$ колеблется в пределах 10^{-11} — 10^{-10} кварков/сек \times X стерад. Из-за малости ионизационных потерь для частицы с зарядом < 1 кварки должны эффективно ускоряться в космических условиях.

Г. Е. Кочаров рассказывал о современном состоянии нейтринной астрофизики. В ней можно выделить три направления: нейтринная астрофизика Солнца, нейтринное море во Вселенной, нейтрино высоких энергий. Данные о солнечных нейтрино позволяют подтвердить гипотезу о термоядерных источниках звездной энергии, а также исследовать внутреннюю структуру Солнца, в частности, определить температуру его центральной части. Исследования нейтринного моря во Вселенной имеют большое значение для космологии. Нейтрино, как и любая материя, должны создавать вокруг себя гравитационное поле, искривлять пространство и влиять на динамику развития Вселенной. Взаимодействие нейтрино с протонами сверхвысоких энергий может быть причиной изменения наклона первичного спектра космических лучей в области энергий 10^{19} — 10^{20} эв.

Существенно новым достижением астрофизики за последние несколько лет является обнаружение в Метагалактике реликтового фотонного газа с температурой ок. 3°К. Г. Т. Зацепин и В. А. Кузьмин независимо от проводившего аналогичные исследования американского физика К. Грей-

звез оципили верхнюю границу энергетического спектра космических лучей, учитывая, что протоны с энергией $\sim 3 \times 10^{10}$ эв очень быстро теряют энергию на фотонах реликтового излучения. Это приводит к обрезанию спектра космических протонов при энергии ок. $(3-5) \cdot 10^{10}$ эв. В космических лучах верхняя граница спектра ядер должна быть гораздо ниже, поскольку последние быстро погибают в фотонном газе из-за фотонного расщепления. Т. о., в области сверхвысоких энергий космические лучи должны состоять из протонов. В докладе И. П. Розенталя рассматривалось предположение о том, что в Галактике и Метагалактике имеются космические электроны, при взаимодействии с которыми реликтовые тепловые фотоны могут приобретать энергию и переходить в рентгеновскую область. Расчеты спектра изотопных рентгеновских лучей показывают, что для проверки этой модели необходимы измерения мягкого рентгена в области до 10 эв.

С. Н. Сыроватский в своем докладе отметил, что в настоящее время рамки вопроса о происхождении космических лучей значительно расширились, теперь следует говорить об астрофизике космических лучей, включая их источники, механизмы ускорения, ядерный состав, движение в магнитных полях, взаимодействие с веществом, с фотонным излучением. Основным источником космических лучей можно по-прежнему считать вспышки сверхновых звезд.

Ускорение заряженных частиц, по мнению С. И. Сыроватского, — общее свойство космической плазмы, в которой возникают электрические поля. Существенной характеристикой процесса ускорения является его неадиабатичность: частица сохраняет приобретенную энергию после исчезновения ускоряющего агента (электрического поля). Протоны и электроны в космических условиях ускоряются одновременно и набирают одинаковую энергию, однако электроны быстро теряют ее на излучение. Полное число ускоренных электронов и протонов должно быть одинаковым, но их энергетические спектры существенно различаются. Было показано, что динамическая диссипация магнитной энергии, приводящая к ее непосредственному превращению в энергию быстрых частиц, может служить весьма эффективным механизмом ускорения космических лучей на Солнце и при вспышках сверхновых, галактических ядер и радиогалактик.

Значительное внимание было уделено вариациям космических лучей — доклады Л. И. Дормана и Т. И. Чарахчяни о механизмах модуляции космических лучей в связи с 11-летним циклом солнечной активности. По оценкам Л. И. Дормана, область модуляции имеет радиус 60—100 астрономических единиц.

В докладах Л. В. Курносовой, Л. А. Разоренова и др. рассматривались случаи генерации тяжелых ядер на Солнце по данным спутников «Электрон-2» и «Электрон-4». Был зарегистрирован ряд случаев возрастания потоков ядер, преимущественно более тяжелых. Это позволяет высказать предположение о существовании различных механизмов ускорения заряженных частиц на Солнце, в частности механизма с преимущественным ускорением более тяжелых ядер.

На сессии космофизических исследований были заслушаны также сообщения об измерениях энергетического спектра галактических электронов (В. И. Рубцов, В. И. Зацепин), движении магнитного ядра в дипольном магнитном поле (Ю. И. Окулов), малых вспышках космических лучей малых энергий по измерениям в межпланетном пространстве с помощью станций «Венера-1», «Венера-2», «Зонд-3» (С. Н. Бернов и др.). Привлекла внимание серия докладов по различным аспектам космического излучения, сделанных сотрудниками Ин-та космофизических исследований и аэронавтики СОАН СССР (Ю. Г. Шафер, Г. Ф. Крымский, А. И. Кузьмин и др.). Детальному обсуждению подверглись вопросы методики и техники эксперимента.

Лит.: «Вестник АН СССР», 1967, № 1, с. 121.

ХИМИЯ

Симпозиум «Ценные и радикальные реакции»

Проходил 11—14 апреля в Москве. Был посвящен 70-летию со дня рождения и 50-летию творческой научной деятельности академика Н. И. Семенова. Участвовало ок. 500 ученых СССР, а также ряд ведущих иностранных специалистов в области химической кинетики.

Н. И. Семенов изложил историю создания теорий цепных реакций и процессов горения, уделил большое внимание перспективам развития цепной теории и химической кинетике в целом. Проведенный Н. И. Семеновым и его школой тщательный анализ процессов горения и взрывов газов, с точки зрения химической кинетики, привел к открытию двух типов самовоспламенения — тепловое и цепного воспламенения газов и к созданию строгой количественной теории этих явлений. Докладчик изложил теорию цепных разветвленных реакций, опыты, обосновывающие ее основные положения и математический аппарат, с помощью которого описываются наблюдаемые закономерности. Предсказанные Семеновым высокие сверхравновесные концентрации свободных атомов и радикалов в системах, в которых идут цепные разветвленные реакции, были подтверждены прямыми экспериментами с помощью спектральных методов. Применение метода электронного пара-

магнитного резонанса значительно увеличило возможности этих исследований и позволило идентифицировать и количественно определить активные центры ряда реакций. Выполненные в последнее время работы показали, что число реакций, имеющих разветвленно-цепной механизм, значительно больше, чем это представлялось ранее. Семенов рассмотрел также явление низкотемпературной полимеризации, протекающей без энергии активации.

Р. Г. Норриш (Кембридж, Англия) сообщил о механизме окисления формальдегида как одного из основных промежуточных продуктов газофазного окисления углеводородов. Особое внимание он обратил на то, что в этой реакции в качестве промежуточного продукта образуется перекись водорода. В докладе А. Б. Налбандина «Исследование цепных разветвленных процессов в газовой фазе» были приведены новые данные, в частности по кинетике реакций в разбавленных пламенах серы, сероуглерода, сероокиси углерода и сероводорода. С помощью метода ЭПР в пламени этих веществ обнаружены большие концентрации атомов и радикалов. Н. М. Эмануэль в докладе «Современное состояние теории и экспериментальных исследований цепных вырожденно-разветвленных реакций в жидкой фазе» изложил работы, подтверждающие цепной вырожденно-равновесный характер процессов жидкофазного окисления органических соединений. Эмануэль сообщил об иницировании процессов жидкофазного окисления небольшими добавками газовых инициаторов, о критических явлениях при действии ингибиторов, привел детальный химический механизм реакции окисления углеводородов в жидкой фазе, дополненный новыми элементарными стадиями зарождения, продолжения и разветвления цепей. А. Е. Шилс сделал доклад о комплексобразовании в реакциях молекулярного азота и перспективах применения этих реакций для фиксации азота. Доклад В. В. Воеводского и В. Н. Панфилова касался исследования реакций втомов водорода в разбавленных пламенах методом ЭПР. М. И. Темкин доложил о кинетике обратимых цепных реакций. Используя метод стехиометрических чисел, автор описал полную кинетическую картину этих сложных процессов. Доклад Б. А. Долгопоска был посвящен природе каталитических комплексов и микроструктуры цепи при стереоспецифической полимеризации диенов. Автором показана возможность направленного синтеза стереоизомеров полибутадиена с применением π -аллильных и π -ротальных комплексов, а также, что полимеризация диенов на окислах хрома протекает через образование π -аллильных активных центров и приводит к получению трансполибутадиенов. С докладом «Реакции свободных радикалов» выступил В. Н. Кондратьев, уделивший особое внимание вопросам определения количественной кинетики, констант скорости и энергий антагонистических радикальных реакций. Термическая генерация свободных радикалов происходит как гомогенным, так и гетерогенным путем. Наиболее распространенным типом гомогенной генерации радикалов является термический распад молекул на свободные радикалы. Х. С. Багдасарьяном были рассмотрены: уравнение для энергии активации реакции присоединения радикалов к двойной связи, основывающееся на предложенной ранее модели переходного состояния для этих реакций; влияние зависимости энергии активации от углеводородных заместителей; влияние «поляризованного эффекта», приводящего к отклонению от правила Поляни; обобщение теории сверхсжатия, дающее количественный подход к реакциям отщепления водорода. Доклад Р. Х. Фрейдлинной был посвящен исследованиям радикальной теломеризации и перегруппировки радикалов. Было изучено инициирующее действие карбонил-металлов в реакциях теломеризации, механизм стадий передачи цепи и роста радикалов, приведены примеры образования теломеров различного строения и различных типов внутримолекулярной перегруппировки радикалов. Показано, что такие перегруппировки идут, если при этом образуются более стабильные радикалы. В докладе Г. А. Разуваева и Н. С. Вязанина были сообщены результаты, полученные авторами при исследовании свободно-радикальных реакций металлоорганических соединений.

Шестнадцатая конференция по высокомолекулярным соединениям

Проходила 4—5 мая в Риге. Была посвящена методам исследования процессов образования макромолекул и свойств полимеров и полимерных материалов. На пленарных заседаниях выступили: А. К. Малмейстер с докладом о принципах создания учения по сопоставлению полимерных материалов; Г. В. Виноградов — о современных методах ролитических исследований полимерных систем; Т. И. Солопова — о методах исследования механических свойств полимеров на очень малых количествах вещества; В. Н. Цветков — о рабочих методах определения молекулярных весов и полидисперсности. О рабочих методах применения хроматографии при исследовании полимеров сообщил В. Г. Березкин. О методах оценки долговечности полимерных материалов доложил И. И. Зубов. На секционных заседаниях, посвященных химическим, физико-химическим и физико-механическим методам исследования, было зачитано 80 докладов.

Пятая всесоюзная конференция по микроэлементам в биосфере и их применению в сельском хозяйстве, медицине и геологии

Проходила 15—20 августа в Иркутске. Участвовали представители 165 научных организаций СССР. Было заслушано 345 докладов и сообщений.

В докладах Я. В. Пейве, П. А. Власюка и М. В. Каталымова были рассмотрены данные о внедрении микроэлементов в практику сельского хозяйства СССР и показано, что они дают при малых дополнительных затратах большой экономический эффект. О. В. Макеевым было доложено о схематическом биогеохимическом районировании Сибири и Дальнего Востока и о возможностях использования марганца, молибдена, цинка, меди и кобальта в растениеводстве Сибири и Дальнего Востока; выделены биогеохимические провинции и зоны, где использование рассматриваемых элементов в практике сельского хозяйства представляется целесообразным, и рассмотрены многочисленные примеры эффективного использования этих микроэлементов в растениеводстве, животноводстве и медицине. В докладах А. Д. Егорова и А. Л. Ковалевского было указано на значительную роль геохимии ландшафтов в формировании химического состава растений и необходимость расширения исследований в области биогеохимии ландшафтов. Подчеркивалась необходимость при биогеохимических исследованиях учитывать геологическое строение изучаемых территорий, т. е. химический состав горных пород влияет на содержание микроэлементов больше, чем почвообразовательные, климатические и другие процессы.

На секции «Микроэлементы в биосфере» большое число докладов было посвящено закономерностям распределения и динамики микроэлементов в биосфере. В ряде докладов были приведены данные о содержании микроэлементов в почвах и растениях и о некоторых факторах, влияющих на поступление микроэлементов в растения. Установлено наличие прямой пропорциональности между содержанием микроэлементов в почвах и в растениях. Данные о содержании валовых и подвижных форм микроэлементов в почвах были приведены в докладах В. В. Ковальского и Г. А. Андриановой и некоторых других. Результаты исследования используются для составления картogramм обеспеченности почв физиологически активными микроэлементами и биогеохимического районирования изучаемых территорий. В докладе А. Д. Егорова с соавторами было рассмотрено влияние ландшафтно-геохимических и других факторов на содержание основных микроэлементов в растениях Якутии. Отмечено, что в условиях таежно-мерзлотных ландшафтов Якутии молибдена содержится больше в влажных и некоторых основных, чем в бобовых растениях, что противоречит общепринятым представлениям о бобовых растениях как концентраторах молибдена.

На секции «Биохимия и физиология микроэлементов в растениях» доклад о роли металлов-микроэлементов в биохимических процессах, катализируемых ферментами, прочитал Я. В. Пейве. В настоящее время известно ок. 180 ферментов, которые можно отнести к металлоферментам, или металлопротеинам (более 1/4 всех известных в настоящее время ферментов). Ферменты, как и все белки, склонны поглощать металлы из окружающей среды. Однако включение металлов в каталитические центры истинных ферментов протекает только в процессах биосинтеза. Металлы-микроэлементы, применяемые в растениеводстве, животноводстве и медицине, создают условия для повышения активности ферментов и ферментных систем, связанных с жизнедеятельностью живых организмов. Микроэлементы повышают активность ферментов азотного обмена растений, в т. ч. фиксации молекулярного азота в клубеньках бобовых культур. Кобальт и молибден повышают активность ферментов, связанных с восстановлением молекулярного азота до аммиака. Медь и кобальт оказывают заметное влияние на концентрацию гемоглобина в клубеньках бобовых культур.

О физиологической роли бора у растений доложил М. Я. Школьник. П. А. Власюк сообщил о физиологическом значении марганца для растений и о влиянии лития на физиологию, биохимические процессы и продуктивность растений. О цитофизиологических исследованиях листового тканя горьха, выращенного при различных условиях снабжения железом, доложила Л. К. Островская. М. Б. Ефимов сообщил о действии молибдена и никеля на фотосинтетическую деятельность растительной кукурузы в Бурятии, П. А. Власюк и М. Ф. Охрименко — о значительном влиянии лития на томаты, перцы и картофель, на фотохимическую активность хлоропластов в листьях, на содержание восстанавливающих сахаров и сумму сахаров в растениях. Дальнейшее развитие получило изучение физико-химических свойств ферментов и других физиологически активных веществ; шире применяются методы полярографии, спектрофотометрии и электронного парамагнитного резонанса (ЭПР). Высокой оценки заслуживают работы по выделению и очистке препаратов нитрат- и пептид-редуктазы и фитоферритина; по выделению глутаминдегидрогеназы; по разработке метода одновременности выделения ферредоксина и пластоцианина; по изучению локализации микроэлементов в тканях растений, распределения их в клеточных структурах, электроннопарамагнитных свойств, физиологического и биохимического значения микроэлементов в клетке, ее органоидах и в организме растений в целом. Созданы пред-

посылки к созданию более совершенных концепций физиологической роли марганца, бора, цинка, железа, молибдена, лития и др. Расширяются исследования по изучению физиологической роли молибдена, никеля, железа, кобальта и лития. Достигнутые успехи послужили обоснованием для практических рекомендаций по применению микроудобрений.

На секции «Микроэлементы в растениеводстве» в докладах М. В. Каталымова и других были приведены обобщающие данные по применению микроэлементов в растениеводстве в различных зонах СССР. В докладе М. В. Ефимова и др. отмечалось высокое положительное действие никеля, цинка и молибдена на урожай с.-х. культур. При этом повышалось содержание хлорофилла, каротина и азота в тканях растений в условиях Бурятской АССР. О. В. Макеев и др. доложили о комплексном изучении влияния молибдена на динамику подвижных форм молибдена, азота, биологическую активность почвы и урожайность растений. В докладе А. В. Петербургского, А. Ф. Скрипиченко и др. сообщалось о различных способах применения микроэлементных удобрений на бобовых культурах. Авторы указывают на положительное влияние предпосевной обработки смят молибденом с учетом содержания его подвижных форм в почве. Н. Е. Абашевой проведены опыты по изучению действия марганца на урожай и биохимический состав зеленой массы кукурузы. Марганец значительно повысил урожай на каштановой почве с низким содержанием азота, фосфора и молибдена.

На секции «Биохимия и физиология микроэлементов» заслушаны доклады: о микроэлементах и иммунобиологических реакциях организма; микроэлементах и аллергических реакциях; микроэлементах и пищеварительных функциях организма; биологической роли микроэлементов и др. Об опыте составления прогностической карты биогеохимических эндемий Сибири и Дальнего Востока с учетом обеспеченности населения отдельными микроэлементами прочитал доклад В. М. Мищенко; он сообщил о принципах составления такой карты, где указаны районы с различной биогеохимической ситуацией по эндемическому зобу, кариесу зубов, мочекаменной болезни и урсовой болезни. Эти данные необходимы при проведении профилактических лечебных мероприятий среди населения. Доклад на тему «Селен и его применение в животноводстве и ветеринарии» был сделан А. А. Кудрявцевым, указавшим, что применение селена в профилактике и лечении беломышечной болезни молодняка с.-х. животных позволило практически ликвидировать это заболевание во всех хозяйствах, где препараты селена применялись правильно. Вместе с этим были отмечены работы, показывающие на сильное канцерогенное действие селена. В. В. Ермаков в докладе от имени В. В. Ковальского «Геохимическая экология организмов в условиях повышенного содержания селена» привел данные о влиянии селена на обмен веществ в организме животных и сообщил об имеющейся в СССР биогеохимической провинции с избыточным содержанием селена в биосфере и патологических изменениях в организме животных, обитающих в этой провинции. По имеющим большое практическое значение биогеохимическим исследованиям при поисках месторождений полезных ископаемых был прочтен Рид докладов и в т. ч. «Опыт разработки и перспективы развития биогеохимического метода поисков месторождений полезных ископаемых в СССР» (В. В. Подликарпочкин, А. Л. Ковалевский, В. Ф. Мидкевич и С. М. Ткалич), «Биогеохимические методы поисков рудных месторождений в условиях Сибири» (В. В. Подликарпочкин). Были рассмотрены основные вопросы теории и практики биогеохимического метода поисков и показано, что биогеохимический метод является эффективным в самых разнообразных природных условиях. Это — один из производительных глубинных методов поисков рудных месторождений, с помощью которого в зоне пустынь, полупустынь и сухих степей выявляются рудные тела, залегающие на глубине 20—50 м, в зоне лесов и тайги на глубине 5—20 м. Поскольку максимальная глубина корневых систем некоторых растений достигает 70 м, предположения о возможности обнаружения руды на глубине до 50—70 м представляются вполне обоснованными. В ряде докладов была показана целесообразность биогеохимических исследований в комплексе с ландшафтно-геохимическими, что позволяет достаточно обоснованно выделить конкретные площади и районы, в пределах которых биогеохимический метод имеет преимущества перед другими геохимическими методами и где целесообразно использование его является вполне обоснованным и целесообразным. Было обращено внимание на большие возможности геоботанического метода поисков, позволяющего получать информацию о рудоносности без отбора проб непосредственно в маршроте.

Многочисленные доклады были посвящены рассмотрению закономерностей поглощения растениями ряда элементов — индикаторов рудных месторождений: урана, радия, цинка, кадмия, меди, кобальта, золота, серебра, вольфрама, молибдена, бора, фтора и др. Было показано, что практически все виды растений поглощают элементы-индикаторы, однако растения-концентраторы, отличающиеся высоким накоплением их, встречаются весьма редко. В старых органах древесных растений изменение содержания элементов-индикаторов в течение года относительно невелико и биогеохимическое опробование их можно вести круглый год. В насаждениях старых травянистых растений содержание некоторых элементов (например, золота) изменяется в течение вегетационного пери-

ода в 10 и более раз, что требует специальных способов учета этого влияния на результаты биогеохимических съемок. Установлено существенное влияние минералогического состава горных пород и руд, а также развития коры химического выветривания на интенсивность биологического поглощения некоторых элементов (например, бора, цинка, кадмия, радия, золота и др.) растениями, что может быть использовано при интерпретации биогеохимических аномалий. В ряде докладов, посвященных биогеохимическим поискам отдельных типов месторождений цинка, свинца, меди, кобальта, золота, урана, бериллия, фтора, бора, были даны практические рекомендации по использованию этих элементов в качестве индикаторов соответствующих месторождений, а также элементов-спутников этих месторождений.

Второй международный симпозиум по химии и биологии пиридоксалевого катализа

Проходил 15—22 сентября в Москве. Ферменты, содержащие пиридоксальфосфат: аминотрансферазы, декарбоксылазы, рибозыма, аминоксидазы и другие, катализируют важнейшие реакции биосинтеза аминокислот, их распада и превращения в другие физиологически важные азотистые и серосодержащие природные соединения: амины, алкалоиды, нуклеотиды, ряд витаминов и гормонов и т. п.

Вводная лекция П. Фазелла (Италия) была посвящена аспарат-глутамат-трансминазе. Концентрирование усилий ряда лабораторий разных стран на изучении этого фермента объясняется как его важной ролью в обмене веществ, так и возможностью получения гомогенных препаратов аспарат-глутамат-трансминазы из сердца и печени животных в количествах, достаточных для проведения серьезных химических и физических исследований.

Видное место заняли доклады и выступления английских, американских и советских ученых, посвященные физике и химии производных витамина B_6 и их аналогов — оптически и химическим свойствам этих соединений, синтезу, кинетике и механизму катализируемых ими модельных реакций. А. Е. Мартелл (США) осветил вопросы кинетики и механизма персаминирования хелатов цифровых оснований пиридоксамина с карбоксилатами и привел данные по каталитическому влиянию разных ионов металла на превращение метанамина в альдимины. Интересные данные сообщил в своем докладе Д. Метцлер (США), применивший высокоскоростные счетно-вычислительные машины для анализа спектров поглощения и определения констант образования и ионизации цифровых оснований, образуемых пиридоксальем и 5-дезоксипиридоксальем с аланином и лейцином. Ю. В. Морозов (СССР) подробно остановился на люминесцентных свойствах производных витамина B_6 , а К. Т. Турчин (СССР) сообщил о применении метода ЯМР для изучения конформации производных витамина B_6 . Х. Диксон (Англия) сообщил об использовании неферментативного трансаминирования для исследования структуры полипептидов.

С большим докладом о синтезе и свойствах антимидазольных производных витамина B_6 на симпозиуме выступил В. Корытник (США). Им был синтезирован и частично испытан в биологических системах ряд новых производных пиридоксамина с модификациями в 4-м и 6-м положениях. Некоторые из этих производных оказались мощными антагонистами витамина B_6 .

Г. Блажно (Англия) в докладе о субстратной специфичности аминоксидаз внес ряд предложений по номенклатуре и классификации ферментов этой группы и привел результаты новых сравнительно-биохимических исследований, свидетельствующих об отсутствии у насекомых и примитивных позвоночных тех четких различий в субстратной специфичности отдельных аминоксидаз, которые мы встречаем у высших животных и у человека.

Значительное внимание было уделено проблеме ферментативного декарбоксылирования аминокислот. Доклады А. Новогородского, Э. Вильсон и А. Майстера (США) содержали новые данные о структуре и функциях аспарат- β -декарбоксылазы. Было констатируется, что один и тот же фермент может катализировать две ферментативные реакции — декарбоксылирование и трансаминирование, причем в ходе последней реакции разрушается и регенерируется кофермент, необходимый для декарбоксылирования. Возможно, таким путем осуществляется регуляция активности декарбоксылазы.

Большой интерес вызвали доклады Ларсона (США) и Демпси (США), в которых впервые сообщалось о получении в высокоочищенном состоянии пиридоксалевого фермента нового типа, а именно, трансаминазы диалкил- α -аминоксидот, существование которой было предсказано Снеллом на основании изучения модельных реакций пиридоксаля. Особенностью трансаминазы диалкиламиноксидот является то, что в ее активном центре происходит, по-видимому, активация как α -водорода, так и α -карбоксыла субстрата.

Значительное место заняло обсуждение проблем разработки методов и подходов к решению задачи создания избирательных действующих ингибиторов пиридоксалевого ферментов. Р. М. Хомутков (СССР) изложил принцип создания новых мощных ингибиторов с высокой избирательностью действия. На основе этого принципа, сущность которого заключается в построении гетероциклической системы изоксазолидина-3 на углеводородном скелете субстратной аминокислоты, удалось синтези-

ровать ряд соединений, оказавшихся избирательными ингибиторами пиридоксалевого ферментов. Доклад Е. С. Северина (СССР) содержал анализ особенностей строения ингибиторов, тормозящее действие которых определяется той вынужденной конформацией, которую они приобретают в процессе фиксации в активном центре фермента.

Симпозиум по кинетике и механизму образования и превращения макромолекул

Проходил 29 октября — 4 ноября в Ереване. С. С. Медведев в докладе об эмульсионной полимеризации охарактеризовал новое представление о механизме процесса эмульсионной полимеризации, согласно которому адсорбционные слои амальгатора являются основным фактором, определяющим кинетику процесса. Выведены на основе этих представлений уравнения для скорости полимеризации стирола, изопрена, метилметакрилата, метилакрилата, винилданида, винил- и винилденхлоридов, находящихся в полном согласии с опытом.

В. А. Кабанов в докладе «Полимеризация химически активированных и организованных мономеров» предложил считать вопросы полимеризации химически активированных мономеров элементами общей проблемы влияния взаимодействия между субстратом и частями среды на опосредованную субстратом и определенному превращению. Б. А. Долгопоск в докладе о проблеме стереоспецифической полимеризации диенов отметил, что при радикальной полимеризации диенов микроструктура цепи находится в зависимости от природы мономера и условий процесса, указав на специфику процесса сополимеризации диенов и диенов с олефинами. Б. Л. Ерусалимский в докладе «Механизм формирования структуры пептида при полимеризации» привел два основных принципа синтеза стереорегулярных полимеров аддитивного типа — ориентация в процессе полимеризации и предориентация мономерных молекул, т. е. полимеризация в организованных системах. В. В. Коршак сделал доклад о механизме полимеризации. А. Р. Гантмахер в докладе об анионной полимеризации сообщил, что процессы анионной и энонкоординационной полимеризации открывают новые широкие возможности получения полимеров регулярного строения с ценными свойствами. Н. С. Ениклопидолол об элементарных актах катионной полимеризации и полимеризации циклов. Н. А. Плата доложил об особенностях реакций макромолекул, связанных с полимерным состоянием вещества. А. Н. Праведников доложил о термодинамических и кинетических аспектах процессов распада макромолекул. В последние годы были получены данные о теплоемкостях ряда мономеров и полимеров в широком интервале температур (50—400° К).

Всесоюзное совещание по химии и технологии переработки твердого топлива

Проходило 14—17 ноября в Москве. Участвовало св. 500 чел. из 123 ин-тов и предприятий. Были обсуждены гл. обр. вопросы химии переработки и использования твердых топлив в энергетике, в металлургической, химической и других отраслях народного хозяйства.

Н. Г. Титов в докладе «Современные проблемы химии твердого топлива» отметил важность раскрытия химической природы и свойств органической части углей, принципиальную возможность повышения химической активности угольного вещества путем окислительных и восстановительных реакций, галодирования, деполимеризации и некоторых других процессов. Затронув пути решения одной из важнейших проблем — термической деструкции (пиролиза) углей, докладчик подчеркнул значение достижения такого уровня управления процессом пиролиза, чтобы иметь возможность получать жидкие, твердые и газообразные продукты, которые отвечали бы поставленным требованиям в отношении номенклатуры, качества и количества.

И. Л. Фарберов в докладе по вопросам пиролиза твердых топлив отметил, что пиролиз — одна из важнейших стадий современных методов термической переработки твердых топлив. На основе пиролизных процессов в ближайшие годы будут освоены в промышленности различные варианты энерготехнологических методов использования различных видов углей, сланцев и торфа.

В. С. Альтшулер и Б. В. Канторович в докладе о проблеме использования твердых топлив в энергетике отмечали важность широкого развития исследований, направленных на создание рациональной технологии использования топлив.

И. С. Галькин в докладе об энергетическом использовании топлива характеризует процесс как комплексное производство из топлива электрической или тепловой энергии и сырья для химической промышленности. Из топлива, поступающего на электростанции, должны быть выделены летучие части, являющиеся сырьем для химической переработки. Одни из методов пиролизного разложения основан на принципе нагрева мелкодисперсного топлива теплоносителем, непрерывно циркулирующим по контуру нагревателя-реактора. Докладчик отмечает, что работа на низкотемпературных топливах — высокозольном сланце, торфе и др., резко ухудшает показатели работы электростанций, в связи с чем большое практическое значение приобретают экспериментальные работы по энергетическому их использованию.

В докладе Л. В. Семенова и В. П. Давыдова о перспективных направлениях химической переработки угля отмечается, что основным методом (как в СССР, так и в других странах) является высокотемпературное коксование, которым перерабатывается ок. 80% общего объема добычи химически ценных углей. Докладчик упомянул один из путей химической переработки углей — получение гуминовых удобрений. К другим путям химической переработки углей относятся: получение монитов, деструктивная гидрогенизация, термопластификация (сопровождающаяся частичным распадом макромолекул органической массы на небольшие звенья), получение поверхностно-активных веществ (на базе коксохимического фенола), получение растворителей и многие другие.

С. Г. Аронов в докладе о путях и задачах развития технологии переработки каменных углей отмечает, что высокотемпературное коксование, как наиболее совершенный и экономически эффективный процесс, должно получить еще более широкое развитие, если ориентировать его на производство не только доменного кокса, но также и на получение окислованного бездымного топлива для энергетических нужд (бытовое топливо) и для некоторых промышленных потребностей. Окисление высокометаморфизованных каменных углей кислородом в щелочной среде под давлением позволяет получать бензолкарбоновые кислоты, щавелевую кислоту и др.

Группа эстонских исследователей представила доклад о состоянии и задачах изучения горючих сланцев. Отмечено, что сланцы до сих пор не имеют необходимых характеристик, позволяющих отнести их к определенному типу горючих ископаемых. Часто к горючим сланцам относят высокоминерализованные угли, что совершенно неправильно, так как керогеновая природа органического вещества у сланцев резко отличается от органической массы гумусовых углей. Ок. 1/4 добываемых в северо-западных районах СССР сланцев перерабатывается на смолу и бытовой газ. Жидкие продукты термической переработки сланца и частично газообразные служат топливом и являются сырьем для производства ароматических углеводородов, дубителей, дифенолкетон-формальдегидных клеев, шпалопропиточных масел, лаков, серы и др.

Е. И. Казаков в докладе о химических продуктах термической переработки твердого топлива привел данные по энергетическому использованию топлива в США и некоторых других странах, сообщил результаты соответствующих исследований в СССР.

В. Гетлинг.

ЭКОНОМИКА

В Институте экономики АН СССР

В 1966 г. исследовались проблемы повышения экономической эффективности общественного производства, вопросы политической экономики социализма и советской экономики, перспективного плана развития народного хозяйства СССР, перехода к новой системе планирования и экономического стимулирования.

На основе исследования закономерностей социалистического расширенного воспроизводства выполнена работа по вопросам сближения темпов роста групп «А» и «Б» в перспективном плане, разработаны предложения, направленные на совершенствование внутриотраслевых пропорций промышленности, повышение экономической эффективности капитальных вложений и фондоотдачи. Доработана типовая методика определения экономической эффективности капитальных вложений, задана методика определения экономической эффективности размещения промышленности при планировании и проектировании нового строительства, разработаны основы методики определения оптимальных размеров предприятий в промышленности СССР с учетом отраслевых и районных особенностей, методика определения экономической эффективности повышения качества промышленной продукции. Проведены расчеты эффективности капитальных вложений в подпольную, цементную и стекловую промышленность.

Разработаны основные теоретические положения планового ценообразования в социалистической экономике. Завершен первый этап исследований по проблеме определения общественно необходимых затрат труда как базы цен и других экономических измерений. Экспериментально проверена методика приближенного расчета общественно необходимых затрат труда. Уточнена методика экономического обоснования цен на новые виды продукции, предусматривающая обеспечение экономических стимулов перехода к новым, более прогрессивным изделиям. Разработаны «Основные положения по установлению расчетных цен в добывающих отраслях промышленности», позволяющие обеспечить рентабельность и экономическое стимулирование всех нормально работающих предприятий в условиях резкой дифференциации издержек из-за природного фактора.

Проведены комплексные научные исследования и разработаны рекомендации по осуществлению хозяйственной реформы и развитию ее принципов в свете решений XXIII съезда КПСС и Сентябрьского (1965 г.) пленума ЦК КПСС.

Экономисты-аграрники провели исследования по ряду актуальных проблем рентабельности и расширенного воспроизводства колхозного и совхозного производства. Определены рамеры создаваемого в сельском хозяйстве прибавочного продукта и его распределение через систему

цен и налогов, в связи с этим определена оптимальная норма рентабельности производства в колхозах и совхозах, необходимая для ускорения темпов развития сельского хозяйства. Подготовлены конкретные предложения по совершенствованию коэласчетных отношений государства с колхозами и совхозами (планирование, ценообразование, кредит в сельском хозяйстве). Изучены вопросы о соотношении политэкономии социализма и отраслевых экономик.

В 1966 г. проведены Всесоюзная научная конференция по экономическим проблемам повышения качества промышленной продукции, научная сессия с участием представителей республиканских АН и филиалов АН СССР по проблеме «Рентабельность сельского хозяйства».

Опубликованы работы: «Срок окупаемости», «Теория сравнения плановых вариантов», «Эффективность капитальных вложений и межотраслевые связи», «Экономическое обоснование размещения производства. Методы, применяемые в капиталистических странах», «Экономическая эффективность реконструкции промышленных предприятий», «План, хозрасчет, стимулы», «Коллективные формы материального стимулирования в промышленности СССР», «Современные проблемы внутризаводского хозяйственного расчета», «Основы методики внутризаводского хозрасчета», «Проблемы общественной труда в СССР», «Общественное разделение труда при социализме», «Экономика — буржуазная политэкономия». Вышли в свет 1-я часть 3-го (последнего) тома «Истории русской экономической мысли».

Н. Козельский.

В Институте экономики мировой социалистической системы АН СССР

Важнейшим результатом работы Ин-та в 1966 г. является завершение исследовательской и авторской работы и научного редактирования 4-томной монографии под общим названием «Мировая социалистическая система хозяйства». 1-й том этого труда вышел в свет в 1966 г.

Значительная часть исследований нашла отражение в изданных работах Ин-та, таких, как «Темпы и пропорции развития народного хозяйства социалистических стран», «Показатели экономического развития социалистических стран», «Проблемы сотрудничества социалистических и развивающихся стран», «Комплексное развитие народного хозяйства в странах социализма», «Экономика социалистических стран в цифрах в 1965 г.». Всего Ин-том выдано 23 работы общим объемом более 150 печатных листов.

В начале 1966 г. Ин-том проведена Международная научная конференция, посвященная методологическим проблемам международного сопоставления стоимостных показателей. Были представлены и заслушаны доклады и сообщения ученых НРВ, ВНР, ГДР, МНР, КНР, СРР, СССР, ЧССР, СФРГ, работников секретариата СЭВ и плановых органов социалистических стран. В середине 1966 г. Ин-т провел научную сессию на тему «XXIII съезд КПСС и мировая социалистическая система». Было заслушано ок. 30 докладов и сообщений.

И. Качалов.

В Институте мировой экономики и международных отношений АН СССР

В 1966 г. Ин-том изданы коллективные монографии: «Международное революционное движение рабочего класса» (3-е издание) под ред. Б. Н. Пономарева (гл. редактор) и др., «Воспроизводство конечного общественного продукта в США» (отв. ред. Е. А. Громов), «Новейшие тенденции в организации управления крупными фирмами в США» (отв. ред. С. М. Меньшиков), «Экономика капиталистических стран. Изменения в структуре» (отв. ред. А. И. Бечин), «Политика государств и разоружение», кн. 1 — «СССР, США и разоружение» (отв. ред. В. Я. Аболтин), «Экономическое положение капиталистических и развивающихся стран. Конъюнктурный обзор за 1965 г. и начало 1966 г.» (отв. ред. Ю. Н. Понатаев), «Международный ежегодник. „Политика и экономика“», вып. 1966 г.» (под ред. В. Я. Аболтина), «Политическая жизнь в США. Проблемы внутренней политики» (ответственный редактор Б. Лан).

Изданы также монографии: Е. А. Пигулевская «Монополия и финансовая олигархия в современной Японии», И. А. Лебедев «Экономика и политика Австралии после второй мировой войны», К. Б. Козлова «Монополия и их буржуазные критики», И. В. Алибеков «Государственный капитализм в Турции», Ю. П. Лисовский «Сельское хозяйство и крестьянское движение в современной Италии», А. А. Галкин и Д. Е. Мельников «СССР, западные державы и германский вопрос (1945—1965 гг.)», В. С. Гойло «Теоретическое оправдание безработицы. Буржуазные теории занятости», В. Л. Тягуенко «Проблемы современных национально-освободительных революций», В. В. Рымалов «Распад колониальной системы и мировое капиталистическое хозяйство», О. Г. Клесмет «Проблемы индустриализации Латинской Америки».

В 1966 г. сотрудники Ин-та участвовали в ряде международных совещаний, симпозиумов и т. п.

Для пропаганды решений XXIII съезда КПСС и укрепления связей с марксистами капиталистических стран сотрудники Ин-та выезжали в 22 страны.

Н. Кучинский.

В Центральном экономико-математическом институте АН СССР

В области разработки научных основ системы оптимального функционирования народного хозяйства основные исследования в 1966 г. концентрировались на анализе критериев оптимальности развития народного хозяйства. Ин-том подготовлен доклад об анализе хода хозяйственной реформы, путях ее осуществления и совершенствования. Проведены расчеты перспективного развития экономики СССР на основе укрупненных народнохозяйственных моделей. Выполнены исследования, связанные с разработкой методологии долгосрочных прогнозов экономического развития, выявлением их места в системе оптимального функционирования народного хозяйства.

Ин-том выполнен проект информационно-диспетчерской системы министерства, методика механизированного анализа системы управления и планирования на предприятии, методика системы сетевого планирования и управления переводом производства на выпуск новых изделий. Проведены работы по реализации проектов внедрения автоматизированных систем планирования и управления на экспериментальных объектах ЦЭМИ АН СССР (Московский станкостроительный завод «Красный пролетарий» им. А. И. Ефремова, ГУМ, Главысавототранс и др.). Разработана и принята методика оптимального прикрепления поставщиков и потребителей в системе материально-технического снабжения.

Продолжались работы по математическому обеспечению электронно-вычислительной машины «Урал-16». Разработан алгоритмический язык для описания процессов обработки экономической информации.

В 1966 г. Ин-т провел Всесоюзную конференцию по экономической кибернетике (Батуми, участвовало 450 чел.), Всесоюзную конференцию по применению математических методов и ЭВМ в планировании и управлении отраслью промышленности (Москва, участвовало свыше 500 чел.), симпозиум по терминологии экономической кибернетики (г. Ереван), научную конференцию молодых ученых ЦЭМИ АН СССР (Москва).

В 1966 г. изданы 23 работы Ин-та общим объемом 250 авторских листов. Среди них «Экономико-математические модели народного хозяйства» (коллектив авторов), «Эффективность использования основных фондов» (П. Г. Бунин), «Статистика народного богатства, народного дохода и национальные счета» (А. Л. Вайнштейн, В. Л. Исаев и др.), «Методические вопросы оптимального планирования социалистической экономики» (А. И. Канценлиной, Ю. В. Овсянко, Е. Ю. Фаерман), «Межотраслевой баланс» (В. В. Коссов), «Межотраслевой баланс экономического района. Методика составления» (Э. Ф. Баранов и др.), «Некоторые аспекты дискуссии об экономических методах хозяйствования» (Н. Я. Петраков).
С. Шаталин.

В Научно-исследовательском экономическом институте при Госплане СССР

В 1966 г. Ин-т осуществлял исследования по двум основным направлениям: «Совершенствование экономических методов руководства народным хозяйством» и «Совершенствование методов перспективного планирования народного хозяйства».

По первой проблеме главное внимание было сосредоточено на разработке вопросов, связанных с практическим осуществлением экономической реформы. Было подготовлено два доклада по итогам хозяйственной деятельности за I квартал и I-е полугодие 1966 г. предприятий, переведенных на новую систему планирования и экономического стимулирования. Ин-т представил в Госплан СССР рекомендации к проекту Положения о порядке и сроках составления, утверждения и доведения до предприятий контрольных цифр и плановых заданий, предложения об изменениях в системе показателей пятилетнего плана в связи с введением новой системы планирования и экономического стимулирования, проекты методики планирования объема реализуемой продукции, прибыли, рентабельности и себестоимости. С учетом замечаний министерств, ведомств и предприятий в начале III квартала 1966 г. Ин-т подготовил проект «Методических указаний по переводу в 1966—68 гг. на новую систему планирования и экономическому стимулированию отдельных отраслей и подотраслей промышленности». Во второй половине 1966 г. Ин-т приступил к подготовке проекта «Методических указаний к составлению государственного плана развития народного хозяйства СССР». Ин-т подготовил и представил в Госплан СССР доклады о практике применения новых норм амортизации и о принципах платы за основные фонды и оборотные средства, а также научный отчет «Анализ нормативов удельных капитальных вложений и возможности их использования при проектировании и планировании капитальных вложений». Результатом исследования темы «Методология разработки новых оптовых цен на промышленную продукцию» явились представленные в Госкомитет цен при Госплане СССР записка «Учет потребительских свойств (технико-экономических параметров) при разработке прекурентов новых оптовых цен на продукцию тяжелой промышленности», а также научный доклад «Обоснование уровня и структуры оптовых цен на

продукцию по отраслям промышленности с учетом платности производственных фондов и создания фондов предприятия». Госплану СССР были представлены материалы «Сопоставление показателей технико-экономического уровня и качества важнейших видов продукции промышленности СССР и зарубежных стран».

По второму направлению исследований Ин-та главное внимание было уделено подготовке научных докладов, записок и предложений, уточняющих ранее представленные материалы по пятилетнему плану развития народного хозяйства СССР на 1966—70 гг. Ин-том подготовлены и направлены в Госплан СССР материалы по проблемам трудовых ресурсов: об обеспечении народного хозяйства рабочей силой и повышении производительности труда в 1966—70 гг., о занятости населения в домашнем и личном подсобном хозяйстве в 1970 г., о миграции населения по районам и республикам страны и влиянии ее на решение проблем занятости в 1959—65 гг. Ин-том вместе с республиканскими и.и. организациями проведено научное совещание «Труд женщин в народном хозяйстве». По материалам совещания подготовлена записка об актуальных проблемах использования труда женщин в народном хозяйстве СССР. При разработке доклада о среднем и минимальном потребительском бюджете по социальным группам населения СССР на 1966—70 гг. были определены состав фонда потребления за 1965 и 1970 гг., а на основе предварительного расчетного дифференцированного баланса доходов и потребления населения — структура индивидуального потребления материальных благ и услуг по основным социальным группам. Госплану СССР представлен доклад «Анализ уровня, структуры и темпов снижения затрат и уровня рентабельности промышленности (на основе коэффициентов прямых затрат материальных ресурсов, труда и основных фондов)». Предварительные результаты исследований по теме «Методология экономических прогнозов на перспективу» были обсуждены на сессии Научного совета АН СССР по комплексной проблеме «Совершенствование методов и показателей народнохозяйственного планирования», проведенной 14—17 декабря совместно с журналом «Плановое хозяйство». Участвовало ок. 800 чел.

Ин-т выполнил ряд исследований, связанных с использованием математики и электронных вычислительных машин: расчеты межотраслевых балансов для периода 1966—70 гг.; уровень оптовых цен по данным межотраслевого баланса на 1970 г.; создание моделей и методики экономического прогнозирования и составление оптимального плана внешней торговли. Ин-том получена и установлена электронно-вычислительная машина «БЭСМ-4», начата работа по сбору и разработке программ для решения планово-экономических задач.

В 1966 г. НИЭИ осуществлял научно-методические и организационное руководство экономическими исследованиями по 3 темам в координации с отраслевыми исследовательскими, проектными ин-тами и взаимно-соисполнителями. С соисполнителями проведено 16 совещаний.
Н. Лагутин.

В Научно-исследовательском институте труда

В 1966 г. научные силы Ин-та и его филиалов были сконцентрированы на решении практических задач хозяйственной реформы, комплексном исследовании проблем экономики труда и разработке научно обоснованных межотраслевых рекомендаций, обеспечивающих повышение эффективности общественного производства. В целях дальнейшего совершенствования механизма проведения хозяйственной реформы Ин-т подготовил «Межотраслевую методику разработки нормативов образования поощрительных фондов на промышленных предприятиях», а также ряд докладов, анализирующих состояние дел на предприятиях, переведенных на новые условия планирования хозяйственной деятельности и материального стимулирования труда.

Разработаны «Основные требования по вопросам научной организации труда (психисны, физиологии и психологии труда) при проектировании промышленных предприятий, машин и оборудования». Изданы «Методические рекомендации по научной организации труда рабочих на промышленном предприятии».

Государственный Комитет Совета Министров СССР по вопросам труда и заработной платы одобрил представленный НИИ труда «Тарифно-квалификационный справочник служащих (наиболее массовых профессий) производственных предприятий», а также методические рекомендации по его разработке. Повышению уровня нормирования труда на предприятиях, внедрению прогрессивных норм посвящен доклад Ин-та «Об основных направлениях и мерах обеспечения равной напряженности и оптимального уровня норм». Исходя из задачи обеспечения систематического снижения трудоемкости промышленной продукции, коллектив Ин-та предложил заинтересованным организациям «Методику разработки нормативов трудовых затрат (основные направления разработки и планирования снижения трудоемкости)».

Осуществлены исследования в области научных основ Качественной оценки труда работников промышленности, дифференциации оплаты труда в зависимости от его условий и сложности, улучшения использования рабочей силы, выработки рекомендаций в связи с техническим прогрессом, сопоставления уровня жизни населения по основным натуральным показателям в СССР, капиталистических и зарубежных социалистических странах и др.

На основе соглашения со странами — членами СЭВ Ин-т продолжал разрабатывать проблему «Научные основы организации, нормирования труда и материального стимулирования в социалистическом производстве», а также приступил к разработке проблемы «Сопоставление уровней производительности труда в промышленности стран — членов СЭВ».

В качестве головной организации НИИ труда методически координирует работу по проблемам экономики труда более чем 300 отраслевых институтов СССР. В 1966 г. проведено 8 координационных совещаний, в работе которых приняло участие более 600 представителей министерств, ведомств и отраслевых институтов.

В 1966 г. издано 18 работ Ин-та: «Опыт научной организации труда на промышленных предприятиях», «Изучение затрат рабочего времени и разработка нормативных материалов по труду», «Математические методы в экономике труда», «Вопросы организации труда на промышленных предприятиях капиталистических стран» и др. Ю. Фартушич.

ЯЗЫКОЗНАНИЕ

Четвертый семинар по диалектической фонологии германских языков

Проходил 12—13 апреля в Москве. Участвовало ок. 50 советских лингвистов. Рассматривались основные теоретические проблемы исторической фонологии германских языков.

Лит.: «Вопросы языкознания», 1966, № 5, с. 145.

Дискуссия по проблеме «Язык и общество»

Проходила 24—26 мая в Москве. Участвовало ок. 200 советских лингвистов. Вопросы теории и практики языкового развития были освещены в докладах «Проблемы социальной обусловленности языка» (Ф. П. Филин), «Проблема социальной дифференциации языков» (В. М. Жирмунский), «Проблема связи языка и общества в современном зарубежном языкознании» (В. Н. Ярцева), «Термины „язык“ и „диалект“ в лингвистическом и социологическом понимании» (С. А. Бонгарев), «К вопросу о влиянии характера национальных отношений на взаимодействие языков» (М. С. Джунусов), «Языковое строительство как один из важнейших экстралингвистических факторов развития языка» (М. И. Исаев), «Общественные функции языка и его функциональные эквиваленты» (А. А. Леонтьев), «Языковая политика как форма

сознательного воздействия общества на языковое развитие» (Л. Б. Нинольский).

Лит.: «Вопросы языкознания», 1966, № 6, с. 145; «Вестник АН СССР», 1966, № 9, с. 130; «Известия АН СССР. Серия литературы и языка», 1967, т. 26, вып. 2, с. 188.

Семинар по психолингвистике

Проходил 30 мая — 1 июня в Москве. Участвовало ок. 40 советских лингвистов, психологов, логиков и физиологов. Были заслушаны доклады «Сопиание — мышление — язык — речь» (С. Д. Капнельсон), «Эксперимент по угадыванию букв неизвестного текста» (Р. Г. Пиотровский), «О различии психологической основы психолингвистических исследований» (А. А. Леонтьев), «Теория порождающих грамматик и проблема понимания» (С. К. Шаумян), «Грамматика как часть теории поведения» (Ю. С. Степанов), «О членении на слова предложений, лишенных лексической информации» (Ю. А. Клаас), «Экспериментальные данные о психологической природе наименования и проблема языкового знака» (А. Г. Баньдурашвили), «Эвристическая модель коммуникативной деятельности» (М. А. Балабан) и др.

Всесоюзная конференция «Развитие стилистических систем литературных языков народов СССР»

Проходила 28—29 октября в Ашхабаде. Участвовали ученые РСФСР, Туркменской ССР и других союзных республик. Обсуждались актуальные проблемы лингвистической стилистики и стилистики художественной литературы, были охарактеризованы важнейшие тенденции развития стилистических систем старописьменных языков, освещено современное состояние и намечены перспективы дальнейшей стилистической дифференциации младописьменных языков, впервые получивших общенародную письменность в советскую эпоху.

Расширенное заседание сектора истории русского литературного языка Института русского языка АН СССР

Проходило 21—22 ноября в Москве. Было посвящено обсуждению проспекта готовящейся в Ин-те грамматики русского языка («Основы построения описательной грамматики русского литературного языка», М., 1966).

Лит.: «Вопросы языкознания», 1967, № 4, с. 136; «Известия АН СССР. Серия литературы и языка», 1967, т. 26, вып. 1, с. 95. Н. Уханова.

СООРУЖЕНИЯ, МАШИНЫ, ПРИБОРЫ, ТЕХНОЛОГИЧЕСКИЕ ПРОЦЕССЫ И Т. Д.

Разработка нефтяных месторождений

Широкое развитие в практике нефтедобывающей промышленности в последние годы получило применение методов активного воздействия на нефтяные пласты путем закачки в них различных агентов, вытесняющих нефть из пласта в эксплуатационные (нефтяные) скважины. Особо важное значение и почти повсеместное распространение в СССР получило заводнение нефтяных пластов, сыгравшее очень важную роль в резком подъеме добычи нефти в СССР. При вытеснении водой извлекается от 40 до 90% нефти (в зависимости от геологических условий). Закачка воды не представляет технических трудностей и обходится сравнительно недорого.

В 1966 г. в СССР более 3/4 нефти добывается на месторождениях, разрабатываемых с помощью методов заводнения (более чем на 300 объектах). Метод заводнения позволил значительно уменьшить число эксплуатационных скважин и резко повысить их дебиты, что в свою очередь позволило значительно снизить затраты на каждую тонну добываемой нефти. За семилетие (1958—1965 гг.) себестоимость нефтедобычи снизилась на 16%, а производительность труда повысилась в 1,85 раза.

Одной из разновидностей является законтурное заводнение, применение которого на Гуймазинском месторождении в Башкирии позволило резко увеличить расстояния между скважинами (до 20 га на скважину вместо 4—6 га при применявшейся ранее в этих районах сетке скважин). В дальнейшем этот метод внедрен на мн. месторождениях нефти в СССР. При разработке особо крупных нефтяных залежей

и месторождений с резким ухудшением коллекторских свойств в законтурной зоне потребовалось более активное воздействие на пласт. Стали осуществлять закачку воды через нагнетательные скважины, расположенные в пределах нефтеносной площади, т. е. внутриконтурное заводнение. Классическим примером применения внутриконтурного заводнения является разработка Ромашкинского месторождения девонской нефти в Татарской АССР. Здесь запроектировано и осуществляется «разрезание» огромной залежи нефти на 23 площади самостоятельной разработки цепочками нагнетательных скважин. При применении на этом месторождении только законтурного заводнения при условии обеспечения высокой нефтеотдачи и современной технологии добычи разработка длилась бы несколько столетий. Применение же внутриконтурного заводнения позволяет извлечь основные запасы нефти за 3—4 десятилетия, т. е. увеличить добычу нефти более чем в 8 раз, обеспечив высокий коэффициент использования запасов (60—70%) и низкую себестоимость нефти. Производительность труда на Ромашкинском месторождении почти в 3 раза выше, чем в нефтедобывающей промышленности в целом. Аналогичная система внедрена на крупном Арланском месторождении в Башкирии и других месторождениях СССР. Появился ряд разновидностей внутриконтурного заводнения, в частности продольное, или осевое заводнение, позволяющее резко интенсифицировать разработку вытянутых, но сравнительно широких залежей нефти, разрабатывающихся при законтурном заводнении. «Разрезание» или «надрезание» таких залежей осевым внутриконтурным рядом нагнетательных скважин резко повышает число эксплуатационных скважин.

Другой разновидностью внутриконтурного заводнения является система поперечного «разрезания» вытянутых залежей. При такой разработке нагнетательные скважины бурятся вдоль линий, перпендикулярных к длинной оси залежи. Между нагнетательными рядами располагается от 3 до 7 (большей частью 5) рядов эксплуатационных скважин.

Поперечное разрезание с успехом осуществлено на Кулешевском, Мухановском месторождениях в Куйбышевской области и начинает внедряться на других месторождениях, в т. ч. в Зап. Казахстане и в Зап. Сибири.

На залежах с очень низкими коллекторскими свойствами проектируется и осуществляется площадная закачка воды. Этот процесс здесь используется не как вторичный метод разработки после длительной эксплуатации залежи, а с самого начала разработки. При площадном заводнении расстояния между эксплуатационными и нагнетательными скважинами становятся минимальными и дебиты значительно повышаются.

В процессе разработки крупных залежей или отдельных площадей ввиду сильной геологической неоднородности пласта или наличия тектонических нарушений на отдельных участках некоторые пласты могут остаться не охваченными процессом воздействия. В этом случае бурят дополнительные нагнетательные скважины.

Эффективным средством интенсификации разработки нефтяных месторождений является повышение перепада давления между забоями (дошной частью) эксплуатационных и нагнетательных скважин. В большинстве случаев, особенно при внутриконтурном заводнении, целесообразно поддерживать на линиях нагнетания более высокие давления, а на забоях эксплуатационных скважин — более низкие. Часто приходится переходить от фонтанного к механизированному способу нефтедобычи. Только повышение давления на линии нагнетания на 35 атм на Бавлинском (Татарская АССР) месторождении позволило вдвое сократить число скважин и повысить их средний дебит нефти с 57 до 98 м в сутки.

Наряду с большими достоинствами методы заводнения нефтяных пластов имеют и недостатки: нефть вытесняется водой не полностью, некоторые нефтяные пласты не принимают воду из-за значительного содержания в них глинистых частиц. В таких случаях, несмотря на более высокую стоимость, эффективнее становится закачка в качестве вытесняющего агента природных углеводородных газов. При применении сжиженных газов и газов, обогащенных жирными компонентами и закачиваемых при высоких давлениях, благодаря явлению взаимного растворения может быть достигнута высокая степень вытеснения нефти. Однако такие газы сами являются высокоценными продуктами и в дальнейшем должны обязательно вытесняться сухими более дешевыми газами.

В стадии промышленных испытаний находятся и различные виды так наз. тепловых методов воздействия, при которых за счет нагрева различных участков нефтяного пласта повышается подвижность нефти в пласте.

Ю. Борисов.

Плазменное бурение горных пород

Разрушение крепких минеральных сред при интенсивном неравномерном нагреве нашло практическое применение при бурении, резке и обработке горных пород. Для получения концентрированной тепловой нагрузки на разрушаемой поверхности используется газовая струя высокой температуры и скорости истечения, получаемая в результате сжигания углеводородного топлива в кислородсодержащем окислителе.

Температура газов изменяется от 1800 до 3500°K, каждому виду топливной смеси соответствует свой уровень температур, изменить который не представляется возможным.

Анализ работы различных горелок показал зависимость скорости и энергоемкости бурения от тепловой нагрузки на разрушаемую поверхность. Склонность к термическому разрушению имеют крепкие и очень крепкие породы — кварциты, граниты, габбро и т. д., причем наиболее эффективные параметры газовых струй для конкретных пород различны. Породы, хорошо разрушающиеся термическим способом, допускают наибольшие тепловые потоки; значительное снижение температур требуют ряд гранитов и т. п. пород.

В последние годы как источник тепловой энергии применяют мощную электрическую дугу. Использование плазмы дугового газового разряда послужило основой создания горелок для плазменного бурения горных пород с температурой струи газоразрядной плазмы до 7000—8000° K и плавным регулированием расхода плазмообразующего газа и мощности дуги. Только организация горения дуги в разрядной камере позволила получить технически приемлемые показатели. Рабочим органом плазменного бура является дуговой подогреватель газов (плазмотрон), выполненный по осевой, вихревой, либо коаксиальной схеме. Для работы на переменном токе разработана конструкция трехфазного стержневого плазмотрона.

Энергетический коэффициент (отношение реализуемой мощности к площади поперечного сечения калибратора) плазмобуров должен быть не менее 4—12 квт/см^2 . Плазмобуры должны иметь высокие КПД и ресурсы работы электродной системы, должны допускать использование для плазмообразования доступных газов.

Выполнение этих требований в одной конструкции представляет весьма сложную техническую задачу, т. к. малые габариты и большие реализуемые мощности определяют создание высоко теплонпряженных конструкций. Большие мощности и рабочие напряжения на дуге требуют соблюдения высоких уровней изоляции. Конструкция должна быть прочной для работы в сложных горнотехнических условиях.

Вследствие дефицитности инертных газов (аргон, гелий и др.) применяют плазмобуры, работающие на сжатом воздухе. Не исключено использование в качестве плазмообразующего газа водяного пара.

Разработаны методики расчета плазмобуров, позволяющие определить тепловую мощность, расход воздуха для получения струй с заданными температурой и скоростью, расход воды для охлаждения конструкции, топлива для интенсификации процесса разрушения, конструктивные размеры бура и ожидаемую скорость бурения. Схема плазмобура с комбинированным — газовым и магнитным управлением дуговым разрядом показана на рис. 1.

Плазмобур состоит из корпуса 1, где размещены трубчатые охлаждаемые водой электроды 2, 4, разделенные изоляционным кольцом 3, выполняющим одно-

Рис. 1. Принципиальная схема плазмобура.

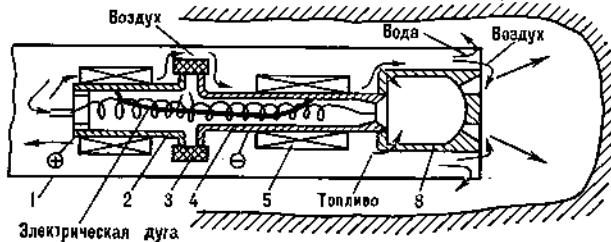

временно роль форсунки для вихревой подачи воздуха в полость электродов; управляющие магниты или электромагниты 5 и смесительная камера 6, снабженная одним или несколькими соплами. В камеру подается газообразное или жидкое топливо, а также дополнительное количество воздуха или водяной пар при необходимости понижения температуры струи. При избыточной подаче топлива в смесительную камеру возможно дожигание его в детонационном режиме путем дополнительного введения воздуха в сверхзвуковой участок струи, что повышает производительность и снижает энергоемкость процесса.

Плазмобур работает следующим образом. При наличии расходов охлаждающей воды, воздуха и возбуждения электромагнитов на электроды подается напряжение. Для облегчения пробоя межэлектродного промежутка применяется осциллятор с рабочим напряжением 20—15 кВ и частотой 250—300 кГц. Возникшая электрическая дуга газовым вихрем и магнитными полями растягивается во внутренних полостях электродов. Опорные концы ее действием тангенциальных скоростей газового вихря и магнитных полей приводятся в быстрое движение по рабочей поверхности электродов. Это предохраняет их от расплавления и распределяет токовую эрозию на большой площади, обеспечивая высокий ресурс работы. Источниками электрического тока являются трансформаторы, выпрямительные установки и контактная сеть.

Зависимость потребляемой мощности, тока и напряжения дуги от диаметра скважины и скорости бурения

Диаметр скважины, мм	Скорость бурения, м/час	Диаметр бура, мм	Мощность бура, кВт	Ток дуги, а	Напряжение на дуге, в
50—60 . . .	14—25	36—42	70—150	90—120	700—1200
100—120 . . .	12—20	65—90	350—500	150—350	1400—2300
180—250 . . .	10—20	115—150	1100—2500	1000—1500	1100—1860

Энергетические характеристики плазмобурных горелок зависят от тока дуги, расхода газа и внутреннего давления. С повышением температуры газа КПД плазмобура уменьшается. Аналогичная зависимость получается при увеличении тока дуги с одновременным снижением ресурса работы. Это требует максимального снижения рабочего тока, что не всегда выполнимо, т. к. связано с существующими стандартными источниками питания. Питание плазмобуров сжатым воздухом производится от стандартных компрессоров КС-5, ДК-9, 6ВП-20/18. Расход воздуха зависит от мощности бура. Охлаждающая вода подается под давлением 6—15 атм насосом производительностью (в зависимости от мощности бура) 0,25—4,5 м³/час.

При воздействии на горную породу факелом с температурой 1500—7500°К (рис. 2) возможны три вида разрушения: хрупкий скол, плавление и сублимация.

Показатели плазменного бурения пород в степловых условиях в режиме хрупкого скола

Порода	Мощность, кВт	Темп-ра струи, °К	Скорость бурения, м/час	Диаметр шпура, мм
Курдайский гранит	40,8	3700	8,0	63
	50,8	4500	5,3	68—72
	56,0	3950	5,8	65
Микронварцит . . .	46	3750	18	50
	50,8	4250	29,4	44
Серый гранит	54,4	4250	5,84	64—70
Песчаник	54,4	4250	13,2	43



Рис. 2. Сверхзвуковая струя воздуха с температурой 4700°К.

Расчет бурения в режиме хрупкого скола весьма сложен и основная роль здесь принадлежит эксперименту.

Интенсивность хрупкого разрушения при повышении температуры струи вначале резко возрастает и достигает максимума при 4300—4900°К. При дальнейшем повышении температуры происходит плавление и уменьшение скорости разрушения.

Энергоемкость процесса зависит от параметров струи и имеет минимальное значение при наибольшей скорости бурения. Это является следствием более высокого коэффициента передачи породе тепла, содержащегося в струе при повышенной температуре. Энергоемкость плазменного разрушения хорошо буримых пород составляет 2,15—2,97 ат.ч/см³ против 14,1—17,5 ат.ч/см³, получаемых в тех же условиях керосин-кислородных реактивных горелок. Аналогичные результаты получены при бурении экспериментальной установкой пород рудника ЮГОК (магнетитовые, карбонатно-магнетитовые, неокисленные роговики). Плазменный способ, помимо снижения энергоемкости, дает возможность расширить диапазон хорошо буримых пород за счет регулирования на ходу параметров газовых струй и оптимальных условий ведения процесса. Предварительные технико-экономические расчеты показывают, что применение станков плазменного бурения может дать экономию до 20 тыс. руб. в год на один станок.

А. Бричкич, А. Болотов,

Черная металлургия

Производство черных металлов в 1965—66 гг. значительно возросло в результате дальнейшего улучшения использования мощностей, действовавших до 1965 г., и ввода в эксплуатацию новых агрегатов. В 1965—66 гг. в СССР вступили в строй крупнейшая в мире доменная печь полезным объемом 2300 м³ на Ждановском металлургическом заводе им. Ильича и печь полезным объемом 2000 м³ на Магнитогорском металлургическом комбинате; с вводом в действие этой доменной печи (десятой на комбинате) закончено сооружение самого большого в стране доменного цеха с проектной мощностью более 9 млн. т чугуна в год. Кроме того, на Магнитогорском металлургическом комбинате в 1966 г. закончено строительство крупнейшего в стране коксохимического цеха, имеющего в своем составе 14 коксовых батарей и различные объекты химического производства; на металлургических заводах введены 5 мартеновских печей, 7 стонных кислородных конверторов, 9 высокопроизводительных прокатных станов (в т. ч. мощный слябинг на Карагандинском металлургическом з-де), непрерывно-заготовочный стан, крупносортовый стан «600», 3 мелкосортных стана «250» и 3 проволочных стана «250»; трубоэлектросварочный стан 159-529 на Новомосковском металлургическом з-де; 2 стана непрерывной печной сварки труб и др. агрегаты

и цехи, в т. ч. цех термической обработки рельсов длиной 25 м на Нижне-Тагильском металлургическом комбинате.

Доля железной руды, добываемой наиболее экономичным открытым способом, повысилась с 69,6% в 1964 г. почти до 74% в 1966 г., а доля концентратов в товарной руде — соответственно с 50,5 до 57,8%. Несмотря на то, что содержание железа в сырой руде, подвергнутой обогащению, снизилось с 35,6 до 34,7%, среднее содержание железа в концентратах в результате улучшения методов обогащения увеличилось с 57,8 до 59,9%. При этом производство богатых концентратов с содержанием железа 65% и более возросло только за 1966 г. в 4,8 раза.

Коэффициент использования полезного объема доменных печей (КИПО) в 1966 г. составил в среднем 0,65 вместо 0,695 в 1964 г. Расход кокса на выплавку переделного чугуна снизился с 613 кг/т в 1964 г. до 575 кг/т в 1966 г. Лучший КИПО (0,464) и самый низкий расход кокса (459 кг/т) имел доменный цех Череповецкого металлургического з-да.

Доля чугуна, выплавленного в доменных печах, работавших с дутьем природного газа, повысилась с 71,7% в 1964 г. до 83,3% в 1966 г., а с обогащением дутья кислородом — соответственно с 26,8 до 42,2% от общего производства чугуна в стране.

Улучшилось использование сталеплавильных агрегатов. Среднесуточный съем стали с 1 м² площади пода мартеновских печей увеличился с 8,62 т в 1964 г. до 9,14 т в 1966 г. При этом в печах, работающих с применением кислорода для интенсификации мартеновского процесса, выплавлено 58,4% от всего производства мартеновской стали (в 1964 г. — 39,1%). Наибольшего съема стали достигли мартеновские цехи, использующие в печах кислород не только для подачи в факеи, но и для продувки ванны. Это — мартеновские цехи Криворожского з-да (съем стали с 1 м² площади пода печи 12,4 т/сутки), з-да «Запорожсталь» (12,3 т/сутки) и др. Особо высокие показатели получены на отдельных 250-тонных печах в результате интенсивной подачи кислорода в ванну через свод в периоды плавения и доводки, а также значительного ускорения заливки (до 300 т/час): печь № 1 Макеевского металлургического з-да (съем 21,48 т/сутки), печь № 5 завода «Запорожсталь» (20,84 т/сутки). Годовая производительность этих печей составила соответственно 549 и 502 тыс. т, что является выдающимся рекордом для аналогичных печей.

Более быстрыми темпами развивалось кислородно-конверторное производство стали. В 1964 г. было выплавлено кислородно-конверторной стали 3,2 млн. т, а в 1966 г. — 6,5 млн. т. В 1966 г. на Ново-Липецком металлургическом з-де закончено строительство кислородно-конверторного цеха в составе 100—130-тонных конверторов.

По сравнению с 1964 г. производство стали методом вакуумного перешлава возросло в 2,7 раза, электрошлакового перешлава — на 75%, производство электро-стали, обработанной синтетическими шлаками, — на 80%.

В крупных масштабах осуществлялось строительство установок непрерывной разливки стали (УНРС). В 1966 г. введено в строй семь таких установок. К настоящему времени в СССР находятся в эксплуатации 24 УНРС. На них освоена технология разлива 113 марок стали в квадратные заготовки размером от 82 до 300 мм и плоские заготовки шириной 300—1500 мм.

Наиболее мощные металлургические агрегаты, оснащенные средствами автоматизации, обеспечивают выплавку в год: доменная печь — более 1 млн. 250 тыс. т чугуна, конвертор — более 700 тыс. т стали.

В 1965—66 гг. прокатное производство развивалось в направлении опережающего роста выпуска прогрессивных и дефицитных видов проката, расширения сортамента и улучшения качества. При общем росте производства проката на 14,8% выпуск листовой холоднокатаной стали увеличился на 22%. Освоено св. 100 новых горячекатаных профилей проката, расширен сортмент холодногнутых профилей.

Развитие трубного производства сопровождалось дальнейшим повышением технического уровня, совершенствованием технологии и значительным ростом объема производства стальных труб. Чтобы удовлетворить потребности в трубах для магистральных газопроводов выпуск сварных труб в 1966 г. увеличен по сравнению с 1964 г. на 37%, в связи с чем доля их в общем производстве стальных труб повысилась с 50,5 до 57,5%, а доля бесшовных труб соответственно снизилась с 49,5 до 42,5%. Замена бесшовных труб сварными обеспечивает значительную экономию металла.

Расширен выпуск электросварных спиральношовных труб большего диаметра, организовано производство тонкостенных спиральношовных труб диаметром 150—750 мм для оросительных систем. Внедрена непрерывная сварка труб токами радиотехнической частоты. В 1966 г. выпуск труб, изготовленных этим способом, возрос в 4 раза по сравнению с 1965 г.

Расширено производство труб, футерованных пластинками, и организовано изготовление термооцинкованных труб. Разработана технология производства и выпущены опытные партии газопроводных труб диаметром 1020 мм с уменьшенной толщиной стенки (10 мм вместо 11,2 мм) и повышенными прочностными характеристиками (52 кг/мм²).

С. Белорусова, П. Максименко, Я. Гольдин.

Конференция по порошковой металлургии

Проходила 7—10 сентября в Минске. Присутствовало ок. 500 советских ученых и инженеров, а также ученых НРБ, ВНР, ГДР, КНДР, ПНР, СРР, СФРЮ и ЧССР. Было заслушано и обсуждено ок. 100 докладов и сообщений, посвященных прогрессивным методам производства деталей из порошков и применения их в различных отраслях народного хозяйства — в радиоэлектронике, машиностроении, химической и металлургической промышленности, в строительстве и др. Обсуждались общетеоретические проблемы порошковой металлургии, проблемы получения порошков и исследование их свойств, вопросы формирования и спекания, изготовление и применение различных металлокерамических изделий и их экономической эффективности. В частности, были заслушаны доклады В. С. Раковского о современном состоянии порошковой металлургии; В. А. Борона — о теории и практике получения металлических порошков; о процессах спекания (И. М. Федорченко), о процессах прокатки металлических порошков (Г. И. Аксенов). Новой проблеме — производству волоконистых материалов, был посвящен доклад М. Ю. Бальшина и М. И. Рыбальченко. В докладе Г. А. Меерсона были освещены успехи в исследовании спекаемости молибдена. Доклад доцента О. В. Романа был посвящен теоретическим и технологическим проблемам прессования металлических порошков и др. С. Чембольский (ЧССР) сообщил о диффузионном алюминировании изделий из порошков железа. Н. Кристофф (НРБ) рассказал об исследовании свойств твердости пластинок и металлокерамических материалов. *С. Плоткин.*

Литейное производство

На базе разработанных прогрессивных технологических процессов в автомобильной промышленности СССР создана широкая гамма автоматизированного литейного оборудования.

Для производства отливок в литейные формы, изготовленные методом прессования вместо широко распространенного метода встряхивания, создана полуавтоматическая прессовая формовочная машина челночного типа модели 4043М (рис. 1). Литейные разовые формы изготавливаются из обычных песчано-глинистых формовочных смесей путем их прессования в опоке.

Прессовые формовочные машины могут устанавливаться в действующих литейных цехах массового производства без остановки литейного конвейера. На машине с одним рабочим столом выполняются следующие технологические операции: установка пустых опок, засыпка опок формовочной смесью, прессование (нижнее), протяжка модельного комплекта, съем готовых полуформ. Формовочная машина предназначена для получения литейных форм длиной 750—850 мм, шириной 550—650 мм, высотой 150—300 мм. Производительность — 90—100 полуформ в час, усилие прессования — 55 т. Габариты — 1800×2430×4000 (мм), привод и управление — пневматическое.

Для оснащения вновь строящихся литейных цехов создается серия прессовых автоматических линий для опок разных габаритов.



Рис. 1. Полуавтоматическая прессовая формовочная машина 4043 М.

Одним из условий получения точной литой заготовки является изготовление литейных стержней высокой точности. Процесс изготовления стержней в горячих ящиках, получивший широкое применение за рубежом, позволяет сократить цикл производства стержней, повысить их размерную точность, ликвидировать сушильные печи, сократить транспортные системы и большое количество вспомогательной оснастки (драйеры, каркасы и др.).

Автомат 4532А (рис. 2) для мелких стержней пульсирующего действия имеет позицию надува, шесть позиций твердения и позицию выдачи готовых стержней на наклонный лоток и через него в тару или на транспортер. Стержневые ящики снабжены с плитами для

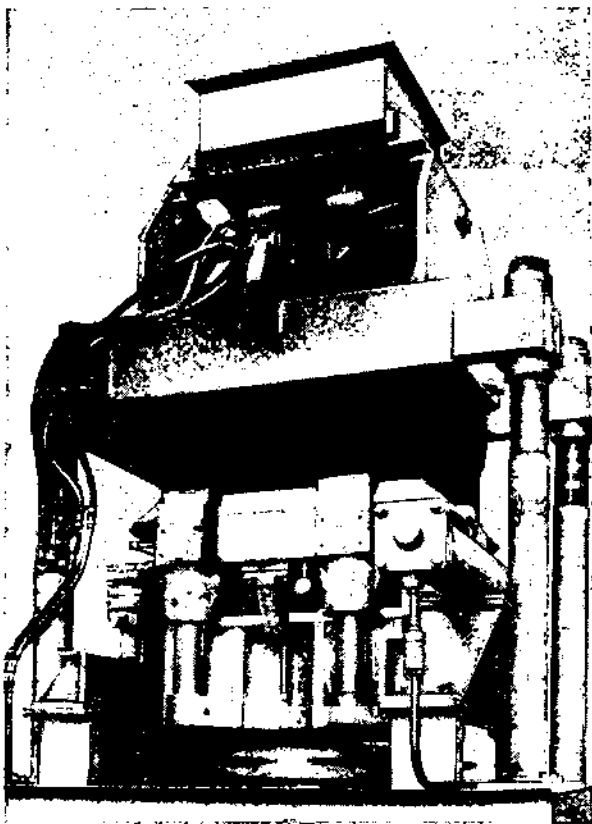

Рис. 2. Автомат 4532 А для мелких стержней пульсирующего действия.

нагрева и поддержания заданной температуры. Расчетная производительность автомата — 240 съемов в час при габаритах стержневого ящика, имеющего вертикальный разъем 200×110×40/40 (мм) (40 мм — высота одного из двух ящиков). Автомат имеет пневмогидравлический привод и габариты 1930×2400×2060 (мм).

Автомат 4509А (рис. 3) для средних стержней имеет позицию с боковым надувом ящиков с горизонтальным разъемом и пять позиций для обогрева ящика, находящихся в кольцевой печи проходного типа. Из автомата готовый стержень выдвигается на специальный мягкий приемный стол. Производительность автомата — 120—180 съемов в час, размеры стержневого ящика — 400×300×125/125 (мм) (125 мм — высота одного из двух ящиков), максимальное время выдержки стержня в ящике — 140 сек., установочная мощность — 140 квт. Автомат имеет пневмогидравлический привод и габаритные размеры 4075×3150×2700 (мм).

Наибольшее распространение в производстве отливок из цветных сплавов в автомобильной промышленности получили процессы литья под давлением и ко-

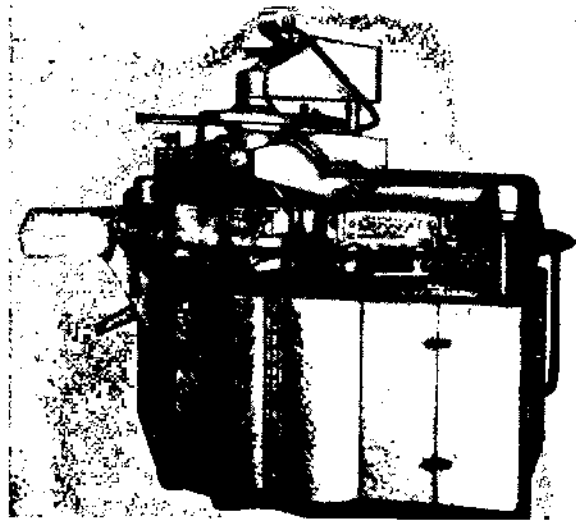
Рис. 3. Автомат 4509А для средних стержней.

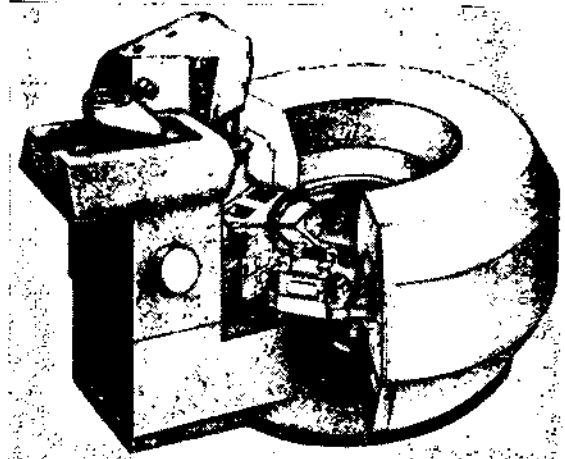

кильного литья. Для производства кокильного литья создано несколько шестипозиционных карусельно-кокильных полуавтоматов моделей 4516, 4535, 4535В, обеспечивающих получение максимального развеса отливок из алюминиевых сплавов соответственно 10, 40 и 20 кг. Принципиальной особенностью полуавтоматов является применение в них алюминиевых водоохлаждаемых кокилей, рабочая полость которых анодируется с целью повышения срока службы кокиля. Кроме того, такая конструкция и материал кокилей обеспечивают получение в них отливок из сплавов черных металлов.

Полуавтомат модели 4516 имеет производительность 800 съемов в час, размеры рабочего места на плите для крепления полуформ — 300×300 (мм), наибольшее расстояние между плитами — 160 мм, запирающее усилие — 1500 кг, габариты — $1800 \times 1800 \times 1100$ (мм).

Полуавтомат 4535В является модификацией карусельного полуавтомата 4535, имеет производительность 240 съемов в час, габариты рабочего места для установки кокиля — 350×350 (мм), а в полуавтомате 4535— 420×300 (мм), максимальное расстояние между плитами — 200 мм, запирающее усилие — 5000 кг. В отличие от полуавтомата модели 4516, снабженного пневматическим приводом, в автомате 4535В привод гидравлический. Габариты — $3200 \times 3200 \times 1450$ (мм).

С целью комплексной автоматизации процесса литья под давлением и кокильного литья цветных сплавов разработан способ автоматической заливки точных порций сплава в кокиль с заданными параметрами истечения. На этой основе создана серия установок, отличающихся достаточной металлоемкостью рабочих объемов вана, обеспечивающих заливку легких сплавов как в карусельно-кокильные машины непрерывного и пульсирующего действия и кокильные станки, так и в машины литья под давлением. Созданные дозирующие установки моделей АДУ-2 и АДУ-3 (рис. 4), а



Рис. 4. Дозирующие установки АДУ-2 и АДУ-3.

также АДУ-4 имеют рабочий объем сплава в печи соответственно 500, 160 и 70 кг и обеспечивают широкий диапазон выдачи доз сплава соответственно 5—50,05—10 и 0,2—2 кг. Точность дозировки $\pm 5\%$. Конструкция дозаторов позволяет осуществлять регулирование весовой скорости истечения сплава и заливать металл с постоянной температурой и хорошего качества.

Перечисленные образцы литейного оборудования, разработанные в НИИТаавтопром, прошли промышленные

испытания, внедряются в производство и рекомендуются к установке в литейных цехах массового и крупносерийного производства.

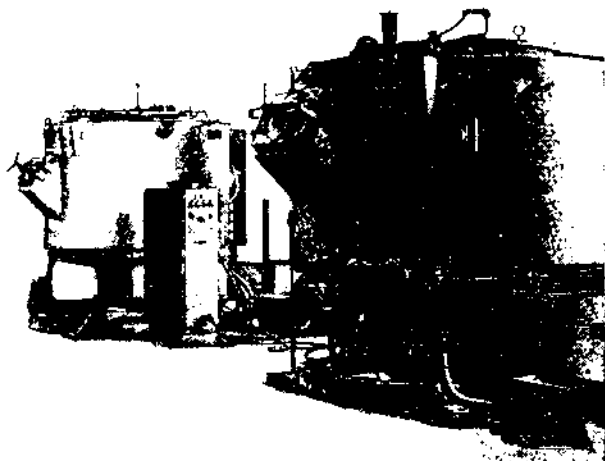
В. Петриченко, Е. Лаврентьев.

Термическая и термомеханическая упрочняющая обработка проката

Термическое упрочнение проката заключается в интенсивном охлаждении его либо с прокатного, либо с повторного нагрева и имеет целью значительное повышение прочности стали при сохранении достаточного запаса пластичности, увеличение вязкости и хладостойкости. Термическое упрочнение позволяет в условиях массового производства проката повысить уровень прочностных свойств стали в 1,5—2 раза, за счет чего по отдельным видам проката достигается значительная (от 15 до 40%) экономия металла в строительстве, на транспорте, в машиностроении.

Различают высокотемпературную и низкотемпературную термомеханическую обработку и обычную термическую обработку.

Высокотемпературная термомеханическая обработка (ВТМО) проката по существу является операцией закатки изделий с прокатного нагрева на выходе их из прокатного стана. В этом случае упрочнение, возникающее в аустените при его деформации в вадках и в процессе прокатки, суммируется с упрочнением, возникающим при интенсивном охлаждении стали. В результате наклепа аустенита возникает повышенная плотность и специфическое распределение несовершенства строения, а в результате интенсивного охлаждения происходят соответствующие фазовые превращения.

Температура конца прокатки должна быть выше критических точек (A_1 или, иногда, A_2). Интенсивное охлаждение следует начинать до начала процесса собирательной рекристаллизации. В результате удается получить в конверторной стали, содержащей 0,3% углерода, при одинаковой пластичности (относительное удлинение — 10%) временное сопротивление разрыву ок. 170 кг/мм^2 , в то время как при обычной термической обработке оно составляет 120 кг/мм^2 и, соответственно, при одинаковом временном сопротивлении разрыву (170 кг/мм^2) в условиях ВТМО относительное удлинение достигает 10%, в то время как при обычной термической обработке оно составляет ок. 4%.

В результате термического упрочнения резко повышается хладостойкость стали, в особенности после ВТМО (см. табл.).

Хладостойкость стали после упрочнения

Состояние	Критическая температура хрупкости		Доля вязкого состояния (при температуре)	
	Ст. 5	35ГС	Ст. 5	35ГС
Горячекатаная	+100°	+120°	15% (+20°)	3% (+20°)
Завалка + отпуск	+10°	+30°	100% (+20°)	100% (+30°)
ВТМО + отпуск	—	±0°	—	100% (±0°)

После термического упрочнения значительно снижается склонность стали к старению. При ВТМО с прокатного нагрева упрощается технология упрочнения, в десятки раз уменьшаются капиталовложения в строительство агрегатов для упрочнения, в несколько раз снижается себестоимость упрочнения.

Эффект ВТМО был открыт группой советских ученых под рук. В. Д. Садовского.

Низкотемпературная термомеханическая обработка (НТМО) осуществляется путем деформации аустенита, переохлажденного до температур, обеспечивающих вы-

сокую устойчивость аустенита и соответствующих промежуточной области на диаграммах изотермического распада легированного аустенита, и последующей заковки. Технология НТМО осложняется в сравнении с ВТМО тем, что деформация стали должна осуществляться при температурах, когда велико сопротивление аустенита пластической деформации. При НТМО получают значительно более высокие прочностные свойства «особо высокопрочные стали», чем при ВТМО, т. е. процессы рекристаллизации при НТМО практически не реализуются. Пластические свойства стали после НТМО несколько выше, чем при ВТМО. Оборудование для осуществления НТМО более сложное, поэтому капиталовложения и себестоимость выше.

Обычная термическая обработка проката производится с повторного (отдельного) нагрева прокатных изделий и заключается в закалке их с отпуском или самоотпуском. Механические свойства стали после обычной термообработки несколько ниже, технология и оборудование сложнее, а себестоимость упрочнения выше, чем при ВТМО с прокатного нагрева. Этот вид обработки применяют для изделий, термическое упрочнение которых с прокатного нагрева либо невозможно (сварные трубы, рельсовые накладки, гнутые профили и т. д.), либо трудно осуществимо (железнодорожные рельсы, колеса, бандажи и т. д.).

За последние годы в СССР широко развернуты работы по термическому упрочнению проката. В больших производственных масштабах ведутся работы по термическому упрочнению металла с прокатного нагрева (ВТМО). Создана технология, а в конце 1966 г. введено в эксплуатацию оборудование для термического упрочнения с прокатного нагрева с использованием эффекта ВТМО и в 1967 г. будет изготовлено св. 100 тыс. т арматуры для железобетонных изделий. Разработаны технология и оборудование для термического упрочнения крупных строительных профилей (двутавровых балок, швеллеров, угловых профилей) и мелких угловых профилей. Разрабатывается технология упрочнения среднесортных прокатных профилей. На протяжении многих лет проходит термическое упрочнение с прокатного нагрева помольные шары. Развертываются работы по термической обработке проволоки-катанки.

Термической обработке с повторного нагрева давно подвергают железнодорожные колеса и бандажи, рельсы и рельсовые накладки. В 1966 г. введен в строй новый мощный агрегат для термической обработки рельсов по всему их объему. В 1967 г. будет построен агрегат для термического упрочнения всех элементов (обод, диск, ступица) железнодорожных колес. Термически упрочняют толстые листы, трубы нефтяного сор-

тамента, отработана технология термического упрочнения труб диаметром 1020 мм. Представляют интерес опыты по термическому упрочнению гнутых угловых профилей.

К. Стародубов.

Ситаллы

Ситаллы — новый класс неорганических материалов на основе стекла, обладающих ценным сочетанием физико-химических свойств. По способу производства, исходному сырью и важнейшим свойствам ситаллы подразделяются на 2 основных типа: технические ситаллы и шлакоситаллы.

Технические ситаллы изготавливаются из стекол, получаемых на основе чистых окислов и специальных добавок (катализаторов). Они в 3 раза легче стали и характеризуются относительно высокой механической прочностью, твердостью, термостойкостью, жаростойкостью, влаго- и газонепроницаемостью, вакуумплотностью, химической и абразивной устойчивостью, высокими показателями тепло- и электроизоляционных свойств, а при необходимости могут обладать оптической прозрачностью и очень малым, нулевым или отрицательным линейным коэффициентом термического расширения в широком диапазоне температуры.

Шлакоситаллы — стеклокристаллические материалы, получаемые управляемой кристаллизацией стекла на основе шлаков.

Основные свойства ситаллов

Свойства	Оконное стекло	Шлако-ситаллы	Технические ситаллы
Удельный вес (g/cm^3)	2,5	2,5—2,6	2,5—2,7
Температура начала размягчения ($^{\circ}C$)	500	900	1050—1450
Линейный коэффициент термического расширения, 10^{-7} /град ($20-300^{\circ}C$)	92—100	65—70	от -3 до +150
Термостойкость ($^{\circ}C$)	100	200—250	300—1000
Предел прочности при статическом изгибе (kg/cm^2)	700	900—1300	1200—3000
Предел прочности при сжатии (kg/cm^2)	5000—7000	до 5000	10000—16000
Удельная ударная вязкость ($kg\cdot m/cm^2$)	1,5—2,0	2,3—4,0	6—14
Диэлектрическая проницаемость при частоте 10^{10} гц и $25^{\circ}C$	6,7	8,2	4,8—9,4
Тангенс угла диэлектрических потерь при частоте 10^{10} гц и $25^{\circ}C$	0,114	0,004—0,008	0,0004—0,01

Рис. 1. Рабочее колесо центробежного насоса из ситалла; наружный диаметр диска — 300 мм, толщина — 90 мм.

Рис. 2. Трубы из ситалла.

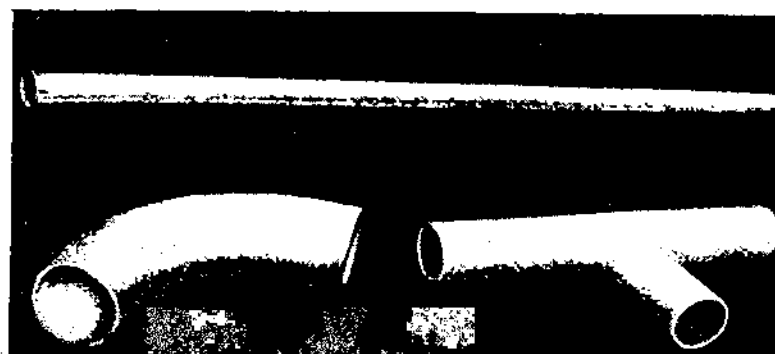



Рис. 3. Износоустойчивые детали на ситалла, применяемые при изготовлении химических волокон в текстильной промышленности. Рис. 4. Аппаратурные изоляторы из ситалла; наружный диаметр 500 мм, высота 500 мм.

В последние годы ситаллы находят широкое применение в технике: в химической промышленности из ситалла изготавливаются емкости для хранения агрессивных жидкостей; детали, работающие в агрессивных средах (рис. 1), с большими перепадами температур, с большими механическими нагрузками; трубы, обладающие высокой термостойкостью и повышенной механической прочностью (рис. 2), успешно эксплуатируемые в широком диапазоне температур при переменных тепловых нагрузках. Методом порошковой технологии изготавливаются детали для получения различных химических волокон в текстильной промышленности (рис. 3). Износоустойчивость ситалла превосходит применяемые ранее для этих целей материалы и позволяет повысить производительность труда. Ситаллы обладают диэлектрическими свойствами, успешно используются для изготовления различного вида изоляторов (рис. 4). Особенно их применение перспективно в тех областях, где сильные электрические нагрузки совмещаются с высокими механическими нагрузками или большими перепадами температур. Величина изоляторов может изменяться в широких пределах: от больших (более 0,5 м) до миниатюрных, изготовленных порошковым методом.

И. Тикачинский.

Синтетические алмазы

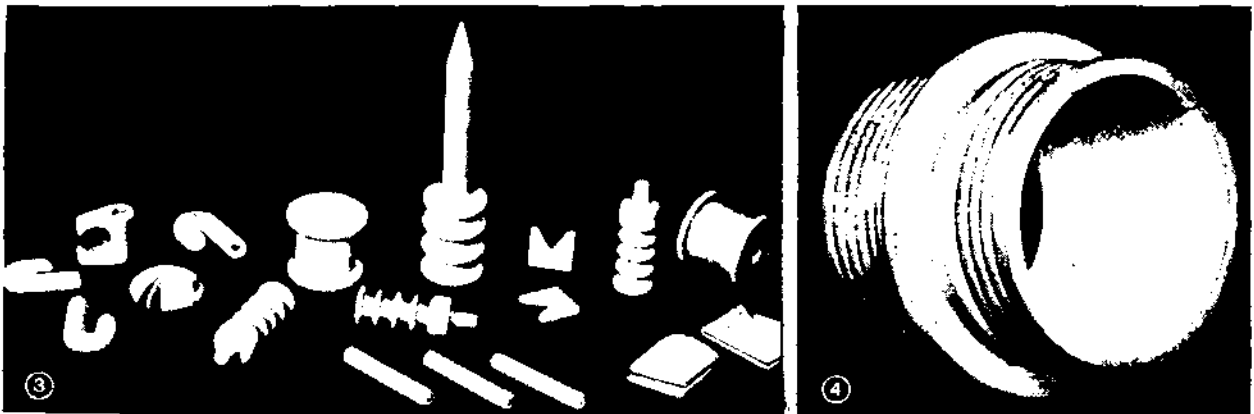
О синтезе сверхтвердых материалов в СССР было впервые заявлено академиком А. Н. Несмеяновым на Июльском (1960 г.) пленуме ЦК КПСС, а на XXII съезде КПСС (октябрь 1961 г.) академиком М. В. Келдышем уже сообщалось об организации опытно-промышленного производства синтетических алмазов. Советский метод синтеза алмазов был разработан в Институте физики высоких давлений АН СССР под руководством академика Л. Ф. Верещагина (Р. Г. Архипов, В. А. Галaktionов, Б. П. Демяшкевич, В. Е. Иванов, Л. Д. Лившиц, В. В. Попов, Ю. Н. Рябинин, А. А. Семерчан, В. Н. Слесарев). С целью создания производства синтетических алмазов работы были продолжены совместно с Украинским н.-и. конструкторско-технологическим институтом синтетических сверхтвердых материалов и инструмента, возглавляемым В. Н. Бакулем (В. Н. Бакуль, А. И. Прихна). Параллельно при участии Института физики высоких давлений АН СССР разработка промышленного метода получения алмазов велась в Ленинграде на абразивном заводе «Ильич» и в Москве на комбинате твердых сплавов (А. С. Новгородов). Существенный вклад в создание теоретических представлений о синтезе алмаза внесла кафедра физи-

ки и химии высоких давлений МГУ (Я. А. Калашников).

Основной успеха синтеза алмазов явилось развитие физического эксперимента при высоких давлениях, создание аппаратуры и накопление сведений о свойствах графита и алмаза, позволивших провести теоретический расчет фазовой границы между двумя модификациями углерода.

Из-за высокой устойчивости графита прямое превращение графита в алмаз требует очень высоких пара-



Рис. 1. Фазовая диаграмма углерода: 1 — расплав; 2 — область существования стабильного алмаза; 3 — гипотетическая область существования других твердых фаз углерода; 4 — область стабильного алмаза и метастабильного графита; 5 — область стабильного графита и метастабильного алмаза; 6 — область стабильного графита; 7 — опыты по прямому превращению графита в алмаз; 8 — область образования алмаза с использованием металлов; 9 — опыты по образованию алмазов при низких параметрах (по В. П. Бутузovu).

метров (давления, температуры, рис. 1). Для облегчения условий синтеза используют агенты, способствующие разрушению кристаллической решетки графита или снижающие энергию активации, необходимую для ее перестройки. Такими агентами могут быть некоторые металлы, как образующие карбиды, так и карбидообразующие.

В современной аппаратуре сверхвысокого давления (рис. 2) сжимаемой средой является твердое пластичное электроизолирующее вещество, помещаемое в камеру простой геометрической формы (цилиндр, тетра-

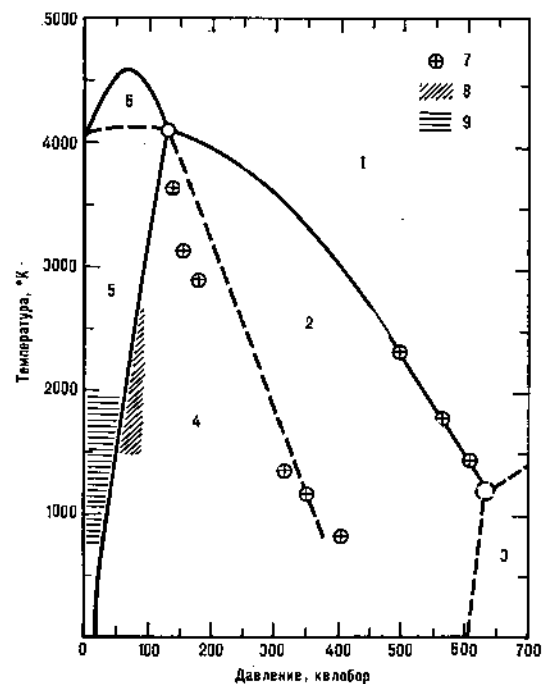

Рис. 2. Схемы аппаратуры сверхвысокого давления для получения синтетических алмазов: а — аппарат с цилиндрической камерой; б — аппарат с камерой в форме тетраэдра; в — аппарат с камерой в форме куба. 1 — пуансоны; 2 — сжимаемое тело; 3 — электровводы.

эдр, куб), которая образуется при сближении двух, четырех или шести пуансонов, соответственно. В сжимаемом теле помещается контейнер с реакционной смесью, состоящей, например, из графита и металла, облегчающего переход графита в алмаз (имеются и другие пути синтеза). После создания необходимого давления смесь нагревается электрическим током до расплавления металла, при этом образуется раствор углерода в расплаве металла, из которого кристаллизуются кристаллики алмаза. Времени порядка неск. минут достаточно для образования кристаллов размером в несколько десятых долей м. При определенных условиях могут быть получены агрегаты кристаллов типа баллас.

Для сохранения полученных алмазов в метастабильном состоянии при нормальных условиях сначала выключается нагрев, а затем снимается давление. Процесс кристаллизации алмаза в системе углерод — металл может идти благодаря большей растворимости графита, чем алмаза в области термодинамической стабильности последнего, а также благодаря наличию температурного градиента в камере или соответствующему изменению режима опыта. Исследования изотопного соотношения $C^{13} : C^{12}$ в исходном графите и алмазе показали, что при этом процессе углерод проходит через атомарную стадию, причем в образовании алмаза принимает участие и металл, т. е. соотношение изотопов различно при использовании разных металлов.

Металлы, применяемые при синтезе или добавляемые к реакционной смеси, могут входить в алмазы в виде примеси, обуславливая при этом некоторые их свойства (в первую очередь электрооптические), также как ряд свойств природных алмазов обуславливается содержащимися в них примесями. Габитус и окраска кристаллов зависят также от температурного режима. Типичные формы кристаллов — октаэдр и куб.

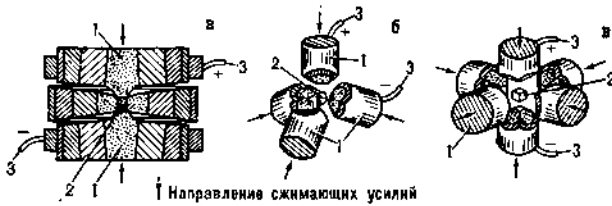
Наряду с синтезом алмаза в области его термодинамической стабильности разработаны также методы синтеза алмаза в области устойчивости графита (при повышенных давлениях). Для алмазов, синтезированных в этих условиях, характерна октаэдрическая форма; удается получать также алмазы округлой формы.

Синтетические алмазы в целом не отличаются от естественных в кристаллографическом и химическом от-

ношении, однако сравнительно быстрый рост кристаллов и наличие специфических примесей отражаются на их свойствах. Исследование механизма роста и варьирование условий синтеза позволят получать кристаллы разной степени совершенства и разной чистоты и, следовательно, с заданными механическими (в частности, абразивными) и физическими свойствами. Например, для абразивных целей представляют интерес кристаллы с очень неровной поверхностью, которая облегчает их закрепление в связывающем материале, или алмазы, состоящие из очень хрупких и непрочных зерен, что позволяет снизить до минимума дефектный слой у обрабатываемой поверхности.

С созданием синтетических алмазов был получен высококачественный абразивный материал, значительно более дешевый, чем природные алмазы. Синтетические алмазы используются в качестве абразивного материала для обработки инструмента и изделий из твердых сплавов, оптического стекла, кварца, технических камней, керамики, ферритов и полупроводниковых материалов, хонингования деталей из чугуна и сталей как малоуглеродистых, так закаленных и легированных. Из синтетических алмазов изготавливаются инструменты: круги, дисковые сегментные шлифы, эластичные диски, цилиндрические головки, надфили и бруски. Синтетические алмазы выпускаются также в виде паст и свободных порошков для доводочных и притирочных работ.

Начиная с 1965 г. в СССР выпускают синтетические алмазы марок АСО, АСП и АСВ, различающиеся прочностью, формой и поверхностью зерен (А — алмаз; С — синтетический; буквы О, П и В обозначают обыкновенную, повышенную и высокую прочность соответственно). Производство алмазов различной прочности обусловлено различными условиями их применения.

Алмазы марки АСО обладают наибольшей хрупкостью (рис. 3). Они используются в инструменте на органи-



Рис. 3. Зависимость среднего значения разрушающей нагрузки от размера зерна (при плавном увеличении нагрузки): 1 — природный алмаз; 2 — синтетический алмаз марки АСВ (точки — алмаз марки АСВ-1); 3 — тоже марки АСП; 4 — тоже марки АСО.

ческой связке, предназначенном для чистовой обработки и доводки изделий из твердых и цветных сплавов, серого чугуна. Благодаря высокой хрупкости зерен они легко скалываются в процессе работы и, таким образом, происходит самозатачивание инструмента. Вследствие этого синтетические алмазы на 40—50% более работоспособны, чем природные. Применение алмаза

вместо карбида кремния для заточки твердосплавного инструмента повышает его стойкость в 1,5—2 раза.

Марка АСП предназначена для предварительной и чистовой обработки и применяется в инструменте на металлической и керамической связке, а также в виде насти и свободных порошков. АСП могут использоваться для обработки деталей из углеродистых и малоуглеродистых сталей.

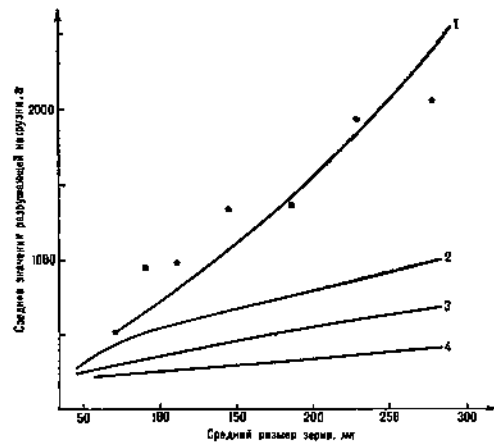
Из АСВ изготавливается инструмент на металлической связке, используемый для работы с большими удельными нагрузками, шлифования с большой подачей, разрезки твердых и хрупких материалов со значительной глубиной реза. АСВ могут применяться при обработке деталей из закаленных и легированных сталей.

Наилучшие результаты дает использование синтетических алмазов при обработке крупных и твердых материалов. Высокая теплопроводность алмаза (примерно в 7 раз большая, чем у корунда) позволяет избегать перегрева при обработке изделий, что снижает опасность возникновения поверхностных напряжений и дефектов.

Ближайшей перспективой является создание одно- и многокристального инструмента с синтетическими алмазами. Не менее интересные перспективы имеет близкий к алмазу по свойствам (и обладающий большей температуростойкостью) кубический нитрид бора, материал, не встречающийся в природе и впервые полученный в условиях высоких давлений и температур.

Л. Лифшиц.

Химия синтетических полимеров

В области полимеризации в последние годы созданы стереоблочные полимеры и сополимеры из пропилена и др. олефинов, обладающие высокой эластичностью в ориентированном состоянии, а также кристаллические сополимеры этилена и пропилена — «поллалломеры», не обладающие эластическими свойствами, но очень прочные. Показана возможность полимеризации почти всех гетероциклических соединений, включая металлосодержащие циклы. Для создания новых полимеров используются новые виды полимеризации: полимеризация по реакции Дильса — Альдера, окисная полимеризация, полимеризация под действием излучений высокой энергии, полимеризация в твердом и упорядоченном состоянии, полимеризация во взрывной воде и др. В области поликонденсации в последние годы созданы полимеры циклолинейной структуры и т. н. лестничные полимеры, полимеры с атомами металлов или тройными связями в полимерной цепи, полифенилен и его аналоги. Применяется ряд новых направлений в реакции поликонденсации. Это полирекомбинация, позволяющая получать полимеры из веществ, не содержащих двойных связей, циклов или каких-либо функциональных групп; межфазная поликонденсация, окислительная дегидрополиконденсация, полициклизация, поликоординация и др.

Полимерная химия интенсивно изучает процессы, позволяющие получать готовые изделия в процессе полимеризации или поликонденсации без дополнительной механической обработки. Например, получение изделий из напролита (шестерни, втулки) полимеризацией в капролактама в формах или использование метода межфазной поликонденсации для получения волокон и пленок непосредственно на реакционной массе при синтезе полиамидов и полиэфиров.

Ниже рассмотрены некоторые группы полимеров, полученные в последние годы.

Термостойкие полимеры. Новым перспективным классом высокотермостойких полимеров являются *полиимиды*, получаемые при взаимодействии ангидрида пиромеллитовой кислоты с ароматическими диаминами. Срок службы полиамидной пленки на воз-

духе при 249°C — 10 лет, при 274°C — 1 год, при 299°C — 1 месяц и при 399°C — 1 сутки. Применяются в основном для пленочной электронизоляции и для покрытия проводов, работающих в тяжелых температурных условиях. В последнее время разработаны стеклопластики на основе полиимидного связующего, работоспособные при температуре ок. 325°C, которые применяются в основном в ракетостроении. Научный и практический интерес представляют также разработанные в последнее время растворимые полиимиды.

Другими представителями высокотермостойких полимеров с циклами в цепи являются полимеры класса *полибензимидазолов*. Они образуются при взаимодействии ароматических тетрааминов и алифатических или ароматических дикарбоновых кислот. Эти полимеры отличаются также высокой хемостойкостью и применяются в качестве электроизоляционных материалов и клеев, выдерживающих нагрев до высоких температур под нагрузкой. Получен класс высокотермостойких полимеров — *полипиразолов*, путем взаимодействия тетракетонов с дигидразидами дикарбоновых кислот и дигидразидами. Направление и конечные продукты реакции определяются кето-енольной таутомерией исходных тетракетонов. В настоящее время ведутся работы по практическому применению этих полимеров в промышленности.

Среди других высокотермостойких полимеров — *полибензоксазолы* — продукты двухстадийного взаимодействия ароматических диоксидиаминнов с дихлорангидридами ароматических дикарбоновых кислот. Эти полимеры начинают разлагаться на воздухе при t° выше 500°C и применяются для изготовления технических волокон, электроизоляционных покрытий и пленок.

Полиоксадиазолы образуются при взаимодействии дигидразидов с хлорангидридами дикарбоновых кислот. Применяются для изготовления технического волокна. Из существующих полимеров они имеют самую высокую прочность при повышенных температурах.

Новым типом термостойких полимеров являются *полиарилаты* — полиэферы различных дикарбоновых кислот и дифенолов. Оригинальным способом их получения является взаимодействие хлорангидридов дикарбоновых кислот с дифенолами. Области их применения — литые изделия, особенно для электротехнических нужд (корпуса выключателей и т. п.), ткани технического назначения, электроизоляционные пленки.

Лестничные полимеры. Взаимодействие ароматических диагидридов с орто-ароматическими тетракетонами приводит к образованию полимеров, у которых ароматические кольца связаны между собой так, что образуются лестничные полимеры с повышенной термостойкостью. Большинство полимеров, состоящих из полностью замкнутых циклов, плавится при t° выше 350°C и растворяется только в концентрированной серной кислоте. Полимеры представляют большой теоретический интерес, т. к. обладают двухмерными структурами, но по свойствам ближе к линейным полимерам, чем к сетчатым. Практическое применение лестничных полимеров находится в стадии разработки.

Полупроводники. Полимеры с сопряженными двойными или тройными связями в цепи обычно обладают полупроводниковыми свойствами. Так нагревание поливинилцелюлата или обработка поливинилового спирта конц. серной к-той приводит к образованию «полиметина» или «поливинилена», который при t° выше 150°C является полупроводником и применяется для производства поляроида — поляризационного светофильтра. При окислительной дегидрополиконденсации ацетилена образуется «карбин» (—C=C) — полимер с тройными связями в цепи, являющийся новой линейной формой углерода. Он облада-

полупроводниковыми свойствами и фотопроводимостью, что позволяет использовать его для электрофотографического процесса.

Оптически активные полимеры. Синтез оптически активных полимеров в присутствии малых добавок асимметрического сокатализатора является первым приближением к моделированию процессов живой природы.

Неорганические полимеры. Известно значительное количество неорганических полимеров гомо- и особенно гетероцепной структуры. В настоящее время наиболее перспективным является их применение совместно с органическими полимерами. Так графитовое волокно, особенно в комбинации с тканью из двуокиси хрома, пропитанное феноло-формальдегидной смолой и запрессованное, дает материал, пригодный для изготовления сопел ракет. Такое графитовое волокно и ткань, содержащие до 99,9% графита, получают при термической многостадийной обработке вискозного волокна.

Антифрикционные материалы. Недавно созданная группа алттрифрикционных самосмазывающихся материалов — АМАН, позволила сконструировать подшипники качения с сепараторами из этого материала не нуждающиеся в смазке. Подшипники предназначены для работы там, где применение жидких смазок невозможно или нежелательно. В текстильном машиностроении применение подшипников с самосмазывающимися сепараторами исключает загрязнение тканей жидкими смазками, а в автомобиле отпадает необходимость смазки подшипников вплоть до капитального ремонта.

Полимеры в медицине. Кроме известных случаев применения полимеров для протезирования, в последнее время эфиры цианакриловой кислоты — «циакрилы» применяют для склеивания живых тканей, сосудов и костей. Важное значение имеют лекарственные препараты пролонгированного действия, которые получают при присоединении лекарств к полимерам. Препараты пролонгированного действия заменяют 4—5 приемов обычных лекарств одним. «Иодполивиниловый спирт» — комплексное соединение йода с поливиниловым спиртом предложено для лечения туберкулеза, атеросклероза и др. Витамины, алкалоиды (морфин, эфедрин) и пр. выпускаются в виде солей ионообменных смол на основе сульфированного сополимера стирола с дивинилбензолом или акриловыми кислотами. Это не только продлевает действие лекарств, но часто уничтожает неприятный запах и вкус.

В. Коршак, Л. Солодкин.

Электронные вычислительные машины

В развитии электронных вычислительных машин (ЭВМ) определялись следующие основные направления: повышение производительности и совершенствование их архитектуры, создание информационно и конструктивно совместимых семейств ЭВМ, разработка машин для научно-инженерных расчетов с расширенными возможностями непосредственного общения человека с машиной, сочетание схемной и программной логики.

В 1966 г. парк ЭВМ обновлялся полупроводниковым поколением, в котором широко применяются стандартные блоки печатного монтажа и агрегатные конструкции. В Ин-те точной механики и вычислительной техники АН СССР разработана полупроводниковая универсальная ЭВМ большой мощности БЭСМ-6. В ней использованы новейшие схемные и конструктивные решения (система приоритетов и прерывания, мультипрограммное управление, разветвленная индексация и т. д.). Машина параллельного действия, одноадресная, имеет иерархическую систему запоминающих

устройств. Номинальное быстродействие — ок. 1 млн. операций в сек., емкость оперативного запоминающего устройства (ОЗУ) — 32 768 ячеек, внешнего запоминающего устройства (ВЗУ) — до 32 млн. слов, разрядность — 48 двоичных разрядов. В БЭСМ-6 широкий набор устройств ввода-вывода, возможность многопрограммной обработки данных.

В Советском Союзе освоен выпуск полупроводниковых электронных вычислительных машин марки М-220. Машина параллельного действия, универсальная, трехадресная. Номинальное быстродействие — ок. 25 тыс. операций в сек., емкость ОЗУ — до 16 384 45-разрядных слов. ВЗУ на магнитных лентах общей емкостью до 16 млн. слов. Возможно подключение графопостроителей (типа ДРП-3) или аналоговой машины. Предусматривается совместная работа с другими подобными машинами. По внутреннему математическому обеспечению М-220 совместима с выпускавшейся ранее ламповой ЭВМ М-20.

Широкое распространение для решения сложных задач статистики и учета получила электронная вычислительная машина БЭСМ-4 (модернизированный вариант БЭСМ-3М). Машина с трехадресной системой команд, совместимой с системой команд ЭВМ М-20. Быстродействие — 20 тыс. операций в сек., емкость ОЗУ — 8192, ВЗУ — до 8 млн. слов. Выпускается с большим набором стандартных программ, объединенных интерпретирующей системой ИС-2.

К универсальным ЭВМ с информационной направленностью относится ряд машин серии «Урал» — («Урал-11», «Урал-14» и «Урал-16») [разработчик — НИИ УВМ (Пенза)]. Все ЭВМ «Урал» обладают информационной и конструктивной совместимостью. Парк внешних устройств унифицирован по всему ряду. Система команд одноадресная. Машины могут обрабатывать как цифровую, так и буквенную информацию. Обладают разной вычислительной мощностью и возможностью произвольной компоновки внешним оборудованием, эти ЭВМ способны удовлетворять широкий круг потребителей. В машинах используются новейшие принципы архитектурных построений: система прерываний, обработка колеи переменной длины, мультипрограммное управление, слоговая обработка и т. д. Предусматривается возможность непосредственного сопряжения с каналами связи. Наличие унифицированного входного-выходного информационного канала позволяет оперативно менять состав оборудования машин, приспособляя его к характеру решаемых задач. В настоящее время изготовлены «Урал-11» и «Урал-14» (таблица).

Большое распространение получают и специализированные электронные вычислительные машины. Разработана ЭВМ «Минск-23», предназначенная для предварительной обработки информации при работе с ЭВМ большой производительности или для самостоятельной работы на предприятиях малой и средней мощности при решении задач учета труда и заработной платы, движения материалов, загрузки оборудования, ведения бухгалтерского учета и т. д. Машина приспособлена к обработке алфавитно-цифровой информации. Обладает переменной длиной слова, возможностью работы с 64 различными внешними устройствами, специальными командами поиска, редактирования и др. Данные обрабатываются последовательно по символам (8 двоичных разрядов); разделение слов — с помощью специальных меток и кодов. Обмен информацией между ЭВМ и внешними устройствами совмещен по времени с работой вычислителя. В машине может обрабатываться до восьми программ одновременно. Емкость ОЗУ — до 40 000 символов. «Минск-23» снабжается широко развитым набором обслуживающих программ.

Малогобаритная машина «Мир», разработанная Ин-том кибернетики АН УССР, используется для массовых инженерных и математических расчетов. Проблемно-ориентированный алгоритмический язык обеспечивает удобный контакт человека с машиной. Ввод информации и программы — с клавиатуры в привычной для человека форме (в виде формульных представлений и словесных указаний). Схемная интерпретация входного языка позволяет следить за ходом вычислений и оперативно его изменять. Предусматривается работа с целыми числами, а также с одно- и двумерными массивами. Точность решения практически неограничена (до 4096 десятичных знаков). Результаты выводятся на пишущую машинку в виде текста, таблицы, графика и т. д. Применение многоуровневого микропрограммного управления позволило сократить габариты машины (1840×650×1080 мм) без снижения ее вычислительных возможностей. К машинам подобного класса можно отнести и малогобаритную ЭВМ «Надри» (Ереванский завод математических машин), обладающую системой автоматического программирования.

Среди аналоговых ЭВМ следует отметить ламповую машину МН-17М и полупроводниковую МН-18. МН-17М

и фотолаборными агрегатами, «Омега-АПТ» для передачи цифровой информации по коммутируемым телефонным каналам, вычислительная машина непрерывного действия ЭАСП-СМ для анализа стационарных случайных процессов и ряд других.

Наблюдается тенденция к организации цифровых и цифро-аналоговых комплексов вычислительных машин. Так, система управления и планирования крупным производством СОУ-1 объединяет машину первичной обработки информации МППИ-1, управляющую УМ-1 и координирующую КВМ-1 вычислительные машины (все машины дискретного действия). Система АЦС, предназначенная для решения задач централизованного контроля и оптимизации сложных производственных процессов, объединяет вычислительную машину типа «Ритм», «Урал-11», «Урал-14» и большой набор внешних устройств и устройств связи с обслуживающим персоналом. АЦС широко применяется в радио-, электро-, пищевой, химической, нефтеперерабатывающей и машиностроительной промышленности. Цифро-аналоговый комплекс «Днепр-МН-10М» из цифровой управляющей машины «Днепр» и ряда аналоговых машин МН-10М обеспечивает эффективное исследование систем автоматического управления. *И. Данильченко.*

Электронные вычислительные машины серии «Урал»

Параметр ЭВМ	Быстродействие, операций в сек.			Объем		Разрядность в двоичных разрядах	Форма представления чисел	Количество одновременно выполняемых программ	Площадь, м ²	Примечания
	сложные	умножение	деление	ОЗУ	ВЗУ, млн. слов (24 разрядных)					
«Урал-11»	50000	350	—	4096—16384 (24 разрядных слова)	1—8	12 и 24	С фиксированной запятой	1	До 50	Операции с плавающей запятой по подпрограммам или с дополнительным устройством
«Урал-14»	50000	~3000	~3000	8192—65536 (24 разрядных слова)	1—16	Переменная, от 1 до 24	То же	До 7	До 80	Одновременно могут подключаться до 24 устройств ввода-вывода
«Урал-16»	100000 (в среднем)			До 524288 (24 разрядных слова)	до 48 на магнитных лентах и до 40 на дисках	От 1 до 48	С фиксированной и плавающей запятой	До 7	До 150	Ориентировочная дата выпуска 1968 г.

применяется для моделирования сложных динамических систем, описываемых обыкновенными линейными и нелинейными дифференциальными уравнениями. Машина имеет 102 операционных усилителя. Она решает уравнения 60-го порядка, позволяет вводить с графика до 12 нелинейных функций и устанавливать до 160 постоянных коэффициентов. Максимальная погрешность суммирования — 0,1%. На МН-17М возможно одновременно решать две различные задачи.

МН-18 — универсальная аналоговая машина средней мощности. Решает дифференциальные уравнения с постоянными и переменными коэффициентами до 20-го порядка. Предусмотрена возможность объединения нескольких машин в один вычислительный комплекс и сопряжения их с цифровыми ЭВМ. Результаты решения можно наблюдать с помощью электронно-лучевого индикатора и электронного цифрового вольтметра.

Широкое распространение получают узкоспециализированные машины для автоматизации отдельных трудоемких процедур. К ним относятся аналоговая вычислительная машина «Оптимум-2» для решения транспортных задач линейного программирования, цифровые ЭВМ «Север-2» для управления строкоотлив-

Конгресс международной федерации по автоматическому управлению (ИФАК)

Проходил в июне в Лондоне. Участвовало более 1500 ученых и специалистов из 35 стран, в т. ч. 98 советских. На торжественном открытии Конгресса выступил В. А. Трапезников (СССР) с докладом «Автоматическое управление в экономика» — единственным из 269 докладов, посвященным экономическим вопросам автоматизации. Работало 48 секций. 21 секция занималась вопросами теории автоматического управления, 18 — применением автоматических систем в различных областях производства и 9 — техническими средствами автоматики и телемеханики. На пленарных заседаниях были заслушаны доклады Я. З. Цыпкина (СССР) «Адаптация, обучение и самообучение в системах управления»; Г. Честнаги (США) «Применение методов больших систем в промышленности»; Дж. Весткотта (Англия) «Состояние теории автоматического управления»; Э. Герене (Швейцария) «Новые методы управления мощностью с помощью тиристоров» и др. Во время Конгресса проходили поллюквизумы, во время которых обсуждались различные вопросы теории и практики автоматического управления, терминология и т. к. Президентом ИФАКа на ближайшее трехлетие избран Новацкий (Польша).

Лит.: «Вестник АН СССР», 1966, № 11, с. 75. Д. Беркович.

Система сетевого планирования и управления (СПУ) в строительстве

В строительстве все в больших масштабах применяется новая система планирования и управления на

основе сетевых графиков (см. Ежегодник БСЭ, 1965 г.), использование которой при возведении зданий и сооружений началось в 1964 г. в экспериментальном порядке на 18 объектах. Уже в период ее освоения на ряде объектов был достигнут значительный эффект. Например, комплекс цехов по выпуску карбамида Лисичанского химического комбината был построен за 21 месяц вместо 30, предусмотренных нормами продолжительности строительства; первый агрегат Бурштынской ГРЭС введен в эксплуатацию через 2,5 года после начала строительства, что является рекордным сроком в строительстве тепловых электростанций; продолжительность строительства второй очереди Кингисеппского комбината «Фосфорит» сократилась на 14 месяцев, а за счет сэкономленного времени выцущено дополнительно свыше 100 тыс. м³ минеральных удобрений.

В 1965 г. были разработаны сетевые графики более чем на 250 объектах промышленного и гражданского строительства. В их числе непрерывно-заготовочный стан на Челябинском металлургическом заводе, цех азотнотукового производства на Лисичанском химическом комбинате, мост метрополитена через р. Днепр в Киеве.

Сетевые графики применялись также на строительстве электростанций, железных дорог, морских причалов и др. В Москве с применением сетевых графиков был сооружен (за 9,5 месяцев вместо намечавшихся 12) крупный жилой массив в районе Беляево — Богородское, состоящий из 24 пятиэтажных домов со сложным подземным хозяйством, дорогами и благоустройством.

В 1966 г. задания по применению сетевого планирования и управления были включены в народнохозяйственный план по разделу внедрения новой техники. В течение 1966 г. сетевые графики применялись на строительстве более 600 объектов, система сетевого планирования и управления в ряде случаев охватывала целые промышленные комплексы. Накопленный опыт позволял приступить к разработке типовых сетевых графиков, подлежащих привязке и уточнению при проектировании организации строительства и производства работ, например типовые сетевые графики на строительство элеваторов. Типовые графики разрабатываются также для ряда предприятий металлургической пром-сти, объектов шахтного строительства и др.

Новый этап широкого и более совершенного применения системы сетевого планирования и управления начался с выхода в августе 1966 г. постановления Совета Министров СССР «О мерах по внедрению в народное хозяйство систем сетевого планирования и управления на основе комплексных сетевых графиков». В соответствии с этим постановлением продолжительность строительства сложных промышленных, транспортно-энергетических и жилищно-гражданских объектов и сроки проведения работ по отдельным этапам будут определяться на основе укрупненных комплексных сетевых графиков, утверждаемых в составе проектного задания как часть проекта организации строительства. Этими графиками устанавливаются также сроки поставки технологического оборудования, освоения предприятием проектной мощности и др. Одновременно сетевые графики будут служить основой для планирования капитальных вложений и материально-технического снабжения.

В 1965 г. ряд проектных организаций Министерства химической промышленности СССР и Госстроя СССР использовали методы сетевого планирования и управления при разработке отдельных проектов. В основу были положены типовые сетевые моде-

ли. В 1966 г. сетевое планирование и управление получило более широкое распространение в технологических и строительных проектных организациях.

Начаты работы по созданию автоматизированных систем управления строительством, основанных на использовании принципов кибернетики, методов сетевого планирования и ЭВМ. Конечной целью является создание отраслевой системы, охватывающей все строительство в СССР, включая вопросы проектирования, производства строительно-монтажных работ, поставки и монтажа оборудования и пуско-наладочных работ. Создание такой системы, для которой нет аналогов ни в СССР, ни за рубежом, предусмотрено перспективным планом н.-и. работ. В настоящее время разрабатываются отдельные элементы этой системы. В промышленном строительстве экспериментальная автоматизированная система управления разрабатывается для треста «Северодонецхимстрой» комбината «Лугансхимстрой» и ряда главных территориальных управлений (Главмособлстрой и др.). Применительно к условиям жилищного строительства создаются автоматизированные системы управления Главмосстроя, Главленинградстроя, Главкиевгорстроя.

С. Аристов, Е. Невин.

Металлорежущие станки

В 1966 г. в СССР особенно интенсивно увеличивался выпуск автоматизированного оборудования и автоматических линий, прецизионных станков, станков для электрофизических и электрохимических методов обработки. Для быстро изнашивающихся или определяющих точность деталей применены новые, более качественные материалы, улучшена термическая обработка.

На многих предприятиях введены сдвочные нормы точности, на 30—40% более жесткие, чем действующие. Только в 1966 г. создано и испытано 400 опытно-промышленных образцов новых изделий, поставлено на серийное производство 280 новых видов изделий, в т. ч. высокоточный станок модели 1В616 для точения алмазным резцом деталей диаметром до 100—150 мм, обеспечивающий точность обработки в 2—3 мк, уникальный токарно-карусельный станок модели КУ153 для обработки изделий диаметром до 16 м, высокопроизводительные отрезные станки, новые виды монолитного и сборного твердосплавного инструмента, точных контрольных приборов.

Одесским э-дом фрезерных станков им. Кирова организовано производство координатно-расточного станка модели 2400, имеющего диаметр рабочей поверхности стола 140 мм и обеспечивающего благодаря примененной индуктивной системы точность установки координат в пределах 2 мк. Станок позволяет производить предварительный набор координат, имеет возможность плавного регулирования чисел оборотов шпинделя от 250 до 3500 об/мин. Применение подобных станков особенно эффективно в приборостроительной и инструментальной промышленности. Куйбышевским э-дом координатно-расточных станков освоено производство наиболее массовых средних по размерам координатно-расточных станков: двухстоечных модели 2455 с размерами стола 630 × 900 (мм) и одностоечных с размерами стола 400 × 800 (мм). Они оборудованы оптическими экранными отсчетными устройствами с ценой отсчета 1 мк. Предназначаются для обработки отверстий с точными расстояниями между осями, а также как точные измерительные машины. Ленинградским э-дом им. Свердлова освоено производство крупнейших в мире двухстоечных координатно-расточных станков. На этом же э-де производится координатно-расточный станок модели 2В460 (рис. 1) с рабочей поверхностью стола 1000 ×



Рис. 1. Координатно-расточный станок модели 2B460.

×1600 (мм). Отсчет координат производится при помощи оптических экранных устройств.

Заново освоена и значительно расширена номенклатура высокоточных станков, работающих абразивным инструментом, предназначенных гл. обр. для выполнения финишных операций.

Внутришлифовальный станок модели 3B227, освоенный Саратовским станкостроительным з-дом, обеспечивает обработку отверстий диаметром 25—100 мм с точностью: по круглости — 0,6 мк, конусности — 1 мк, чистоте поверхности — $\nabla 11$. Для шлифовки высокоточных наружных цилиндрических поверхностей созданы круглошлифовальные станки модели 3B110 для обработки изделий диаметром 100 мм длиной 200 мм и модели 3E153 (диаметр изделия 140 мм). На этих станках достигается точность геометрической формы деталей по окружности 0,1—0,3 мк, по прямолинейности образующей — 0,5 мк, чистоте обработанной поверхности — $\nabla 12$ — $\nabla 13$. На бесцентрово-шлифовальном станке витебского з-да им. Кирова модели 3B182 с высокой производительностью могут обрабатываться шпунтеры насосов, иглы форсунок и др. точные массовые детали с диаметром шлифования от 0,8 до 25 мм. Точность геометрической формы обработанных деталей (овальность, гранность, конусность) в пределах 1 мк, чистота поверхности — $\nabla 10$. Оршанским станкостроительным з-дом освоено производство высокоточных плоскошлифовальных станков моделей 3701 и 3711. На них шлифуются плоские и фасонные поверхности с точностью (по плоскостности и параллельности) до 2 мк и чистотой обработанной поверхности $\nabla 11$. Наибольшие размеры обрабатываемых изделий на станке 3711: длина—630 мм, ширина — 200 мм, высота — 320 мм.

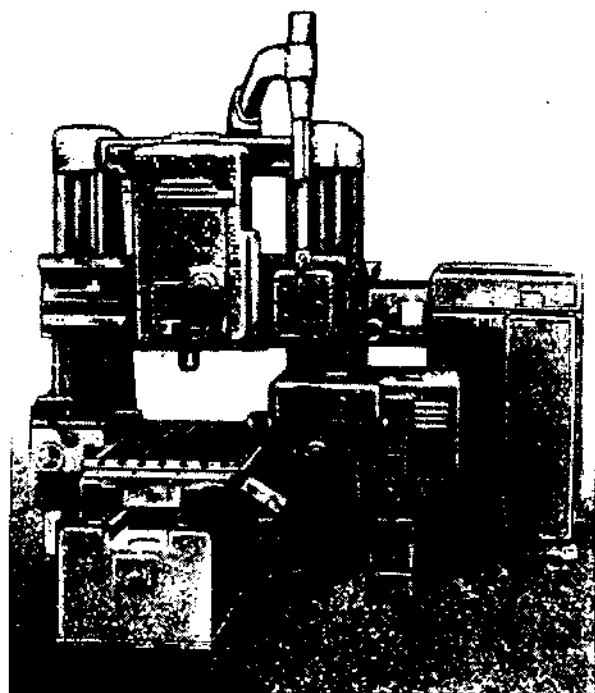
Наряду со станками общего назначения освоены новые модели специализированных шлифовальных станков. Московский завод шлифовальных станков создал зубошлифовальный станок модели 5891 для шлифова-

ния эвольвентных поверхностей зубьев осеблочных зуборезных инструментов и измерительных колес. Станок работает методом обкатки с единичным делением. Движение обкатки осуществляется от эвольвентного копира, деление при помощи делительных дисков. Гарантируется третья степень точности обработки по ГОСТ 1643—56. Например, для изделия с числом зубьев 50 и модулем 2 мм наибольшая разность окружных шагов не превышает 2 мк, наибольшая накопленная погрешность — до 4 мк, отклонение профиля — до 2 мк, чистота поверхности — $\nabla 9$. На всех новых моделях станков предусматривается возможность работы алмазным инструментом или инструментом из эльбора (кубического нитрида бора).

Значительная часть шлифовальных станков, в т. ч. все станки для массового производства, обеспечиваются средствами активного контроля, позволяющими осуществлять измерение изделий с точностью до 1 мк в процессе обработки и прекращать процесс по достижении требуемой точности. В станках, предназначенных для использования в крупносерийном и массовом производстве, предусматриваются автоматические загрузочные устройства и быстродействующие точные зажимные приспособления. Для производства прецизионных станков Экспериментальным н.-и. ин-том металлорежущих станков (ЭНИМС) созданы и на опытном з-де организовано производство важнейших типов т. н. «маточных» или мастер-станков, позволяющих обрабатывать особо ответственные детали прецизионных станков с долемикроновой точностью. Зубофрезерный мастер-станок модели 543 (рис. 2) предназначен для чистовой обработки червячных колес станков и механизмов диаметром 200—800 мм с точностью (по разности соседних шагов и накопленной погрешности) в пределах 1—2 мк. Шлифовка шеек шпинделей высокоточных станков производится на станке модели МАЗН161. На нем можно обрабатывать детали длиной до 1000 мм и диаметром до 200 мм с точностью по некруглости до 0,2 мк и чистотой поверхности — $\nabla 12$ — $\nabla 13$.

Для чистовой расточки базовых отверстий корпусных деталей прецизионных станков созданы и применяются специализированные расточные головки, смонтированные на жесткой станине. Во многих прецизионных станках применяются линейно-штриховые меры. ЭНИМСом для нанесения штрихов особо высокой точности на линейках длиной до 2000 мм создана автоматическая делительная машина модели МС-18М. В основу конструкции машины положен принцип воспроизведения эталонной штриховой меры с автоматической коррекцией погрешностей. Визирование на штрихи эталонной меры осуществляется с помощью высокочув-

Рис. 2. Зубофрезерный мастер-станок модели 543.

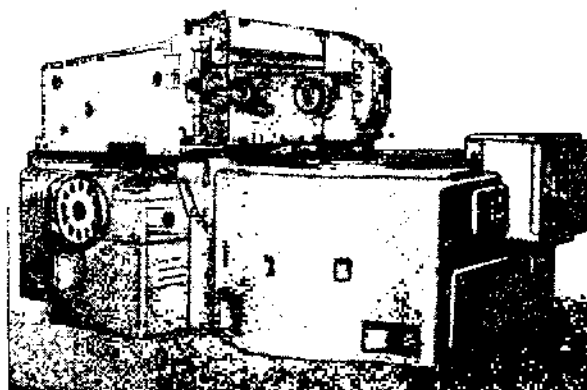

ствительного фотоэлектрического микроскопа. Штрихи нарезаются алмазным резцом. Для обеспечения необходимой точности нарезки штрихов в помещении поддерживается постоянная температура $20 \pm 0,05^\circ\text{C}$. Для исключения влияния тепла, выделяемого человеческим телом, предусмотрено дистанционное управление. Мастер-станки освоены для обработки всех наиболее ответственных деталей прецизионных станков.

Получили дальнейшее развитие электрофизические и электрохимические методы обработки. Созданы новые модели многопозиционных высокопроизводительных электроимпульсных станков для изготовления штампов. Полуавтомат модели МА 4729 предназначен для изготовления рисунка протектора вулканизационно-покрышечных прессформ с размерами до 1300 мм. Обработка производится одновременно шестью графитовыми электродами, имеющими профиль рисунка протектора шины. Углубление электродов в прессформу, ее поворот на величину шага рисунка, переключение режимов и выключение станка после обработки осуществляются автоматически. Благодаря более точной обработке производительность в 1,5—2 раза выше, чем при изготовлении прессформ на копировально-фрезерных станках.

На рис. 3 представлен универсальный трехшпиндельный электроимпульсный копировально-прошивочный станок модели 4725 с размером рабочей поверхности стола 1600×1000 (мм). Наибольшие размеры обрабатываемого изделия $1200 \times 800 \times 600$ (мм).



Рис. 3. Универсальный трехшпиндельный электроимпульсный копировально-прошивочный станок модели 4725.

Электроискровые станки новых моделей для проволоочной вырезки (работающие по копиру — модель 4531 и при помощи устройств с числовым программным управлением — модель 4532) позволяют с точностью 0,01 мм изготовить из твердого сплава одновременно матрицу и пуансон вырубных штампов небольших размеров.

Для изготовления фасонных графитированных электродов с наибольшими размерами $200 \times 200 \times 200$ (мм), применяемых при электроэрозионной обработке, создан вихрекопировальный станок модели МА-459 (рис. 4). В новых моделях электроэрозионных станков отмечается тенденция применения широкодиапазонных генераторов импульсов, позволяющих осуществлять за одну операцию черновую обработку на высокопроизводительных жестких режимах и чистовую обработку на весьма мягких режимах.

Для обработки весьма твердых токопроводящих материалов (стекло, мипералы) освоены новые модели ультразвуковых станков. На ультразвуковом станке

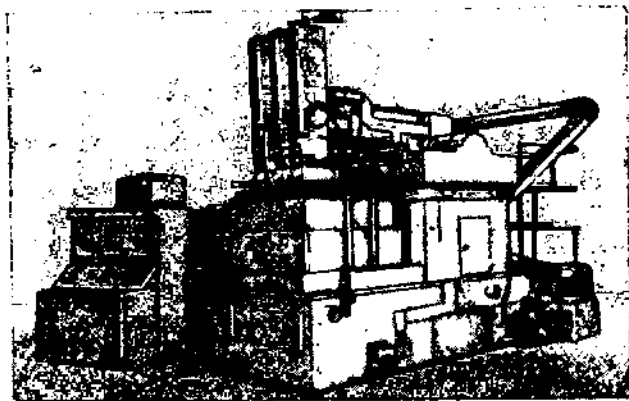

Рис. 4. Вихрекопировальный станок модели МА-459 для изготовления фасонных графитированных электродов.

модели 4Б772 с абразивонесущим электролитом можно обрабатывать в деталях поверхности размерами до 800 мм^2 по длине и ширине и глубиной 40 мм с производительностью (по стеклу) $5000 \text{ мм}^3/\text{мин}$. Точность обработки — 0,01 мм, чистота поверхности — $\nabla 7-9$. Резонансная частота колебаний преобразователя — 22 кГц, ток — 20—200 а, акустическая мощность — 1,5 кВт.

Для резки проката из легированных труднообрабатываемых сталей получают широкое применение станки для анодно-механической резки, основанные на использовании комбинированного процесса анодного растворения и эрозионного воздействия на обрабатываемое изделие при движущемся электроде-инструменте (вращающийся диск — станок модели 4А821 или лента — станок модели 4А822). Инструмент включается на прямую полярность, обработка осуществляется в электролите — водном растворе жидкого стекла.

В 1965—66 гг. было изготовлено св. 400 автоматических линий. Московским станкостроительным заводом Орджоникидзе изготовлена система автоматических линий модели 1Л178, предназначенных для комплексной механической обработки V-образных блоков цилиндров. Система включает 10 автоматических линий, состоящих из 87 станков, в т. ч. 30 прецизионных.

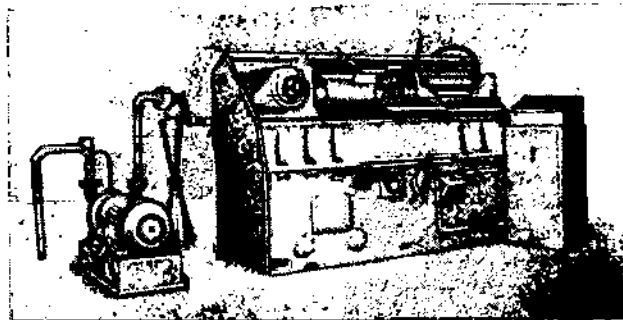
На заводе «Автомобилдеталь» в г. Куйбышеве в 1966 г. введен в действие созданный московскими станкостроителями автоматический цех по производству клапанов тракторных двигателей. В цехе установлено 4 автоматические линии, включающие 92 единицы оборудования, в т. ч. автоматы роторного типа. Благодаря комплексной автоматике 37 человек обслуживающего персонала в смену обеспечивают выпуск в год 10 млн. высококачественных изделий.

Продолжалась комплексная автоматизация подшипникового производства. Заводом «Станкоиндия» с участием ряда предприятий изготовлены и введены в эксплуатацию комплексные автоматические линии по производству роликовых подшипников для ж.-д. транспорта. Только на линии шлифования наружных колец подшипников используется 65 единиц оборудования. Линия занимает площадь ок. 1000 м^2 , ее обслуживает 11 чел. Наряду с линиями для комплексной механической обработки созданы и осваиваются производством автоматические линии для изготовления отливок (в первую очередь точных) и штамповок.

А. Прокопович.

Энергетическое и транспортное машиностроение

В 1966 г. заводами энергетического машиностроения поставлено основное комплектующее оборудование и осуществляется подготовка к монтажу энергооборудования для блоков с турбинами 500 и 800 Мвт на Наза-

ровской и Славянской ГРЭС. Начато изготовление энергетической газотурбинной установки мощностью 100 тыс. *квт*, разрабатываются рабочие чертежи паровой установки мощностью 200 тыс. *квт*, разработаны рабочие чертежи паровой турбины с противодавлением мощностью 100 тыс. *квт* на 130 *ата* и 567°C. Проведены испытания газотурбинных установок мощностью 10 тыс. *квт* для газоперекачивающих станций и начаты работы по созданию аналогичных установок мощностью 16 тыс. *квт*.

Дизелестроительные заводы продолжали работу по повышению моторесурса и созданию семейства дизелей мощностью 800—4000 л. с. на 1000 *об/мин* и мощностью 500—2000 л. с. на 1500 *об/мин* и моторесурсом соответственно 20 и 18 тыс. часов. Подготавливается серийное производство дизелей 6НЧ 12/14 с газотурбинным наддувом мощностью 150 л. с. и сроком службы до капитального ремонта 10 тыс. часов.

Заводами металлургического машиностроения изготавливается технологическое оборудование для крупнейшей в мире доменной печи объемом 2700 м³, монтаж которой начат на металлургическом заводе им. Ленина в Кривом Роге, стан непрерывный широкополосный 2000 для горячей прокатки, стан непрерывный четырехклетевый 1200 для холодной прокатки трансформаторной стали и другое оборудование. Изготовлено оборудование для уникальной драги емкостью ковша 600 л.

Люденовским тепловозостроительным заводом изготовлены два первых двухсекционных магистральных тепловоза мощностью 3280 л. с. с гидравлической передачей, колеи 1067 мм, предназначенных для железных дорог Сахалина (рис.). Изготовлены образцы промышленных тепловозов мощностью 1200 л. с. с гидравлической передачей. Работая двумя единицами с одного поста управления, они могут развивать силу тяги до 58 т.

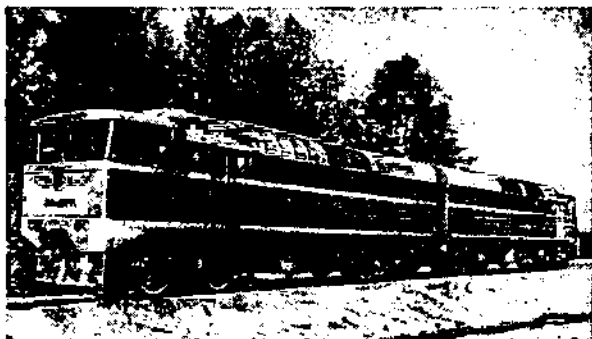

Магистральный тепловоз колеи 1067 мм.

Рижским вагоностроительным заводом освоено промышленное производство дизельных четырехвагонных поездов для пригородного сообщения и изготовлен образец дизельного поезда с подвагонным расположением дизеля, благодаря чему увеличивается количество пассажирских мест в поезде. Организовано промышленное производство четырехосных вагонов для перевозки минеральных удобрений, четырехосных платформ с удлиненной рамой для перевозки контейнеров, изготовлен опытный образец вагона для перевозки семян и масляных культур.

Васиноватский машиностроительный завод начал промышленное производство проходческого комбайна ПК-8 с мостовым перегружателем для калийных рудников. Киселевским и Ново-Кузнецким машиностроительными заводами начато промышленное производство оборудования 2КМ-81 для механизации выемки, доставки, крепления и управления кровлей. Ужовским и Скопинским

машиностроительными заводами начато промышленное производство гидравлических комплексов МК и ОМКТМ для механизации выемки, доставки и управления кровлей в лавах пластов пологого падения (с углом до 10°). Организовано промышленное производство самоходных машин для забойки (ЗС-1) и зарядки (МЗС-1) скважин. Применение этих машин увеличивает производительность труда в 3—4 раза. Изготовлены образцы самоходного вагона грузоподъемностью 15 т и емкостью кузова 8 м³ во взрывобезопасном исполнении и другого горношахтного оборудования.

Заводы подъемно-транспортного машиностроения освоили промышленное производство башенных кранов грузоподъемностью 5 т для строительства зданий в 9 этажей, подвесных однобалочных кранов грузоподъемностью 5 т, кранов-штабелеров грузоподъемностью от 0,5 до 3,2 т. Изготовлены образцы подвешенного толкающего конвейера с адресованием грузов и тележками грузоподъемностью 1250 кг, порталного крана грузоподъемностью 80 т с вылетом стрелы 30 м и высотой подъема 40 м и другое оборудование. М. Щукин.

Строительные и дорожные машины

В последние годы предприятия Министерства строительного, дорожного и коммунального машиностроения освоили серийное производство новых машин для производства земляных работ, погрузо-разгрузочных, подъемно-транспортных и монтажных операций, строительства автодорог, производства строительных материалов.

Для производства монтажных работ создан ряд унифицированных башенных кранов, обладающих высокой мобильностью (перевоска осуществляется без разборки). Ухтинским механическим заводом освоено производство кранов КБ-100С, а московским заводом «Севериян» — кранов КБ-160·2С для работы в северных районах при температуре до —60°C. Башни и стрелы этих кранов имеют трубчатую конструкцию, кабины просторные выносные, противоугонные захваты постоянно подведены под головку рельсов. Ряд узлов кранов комплектуется из унифицированных узлов. Металлоконструкции кранов выполнены из низколегированной стали, электрооборудование и электропроводка — морозостойкие.

Основные показатели кранов

Показатели	КБ-100С	КБ-160·2С
Грузовой момент, тм	100	125
Грузоподъемность, т	5	5—8
Вылет стрелы, м	20—10	25—13
Высота подъема груза, м	21—33	46—60,6
Скорость подъема груза, м/мин	20	20
Мощность двигателей, квт	34	58

Заводом «Севериян» освоено производство башенного крана БК-180 грузоподъемностью 6—10 т для строительства зданий высотой до 30 этажей. Максимальный вылет стрелы крана 30 м; высота подъема груза 150 м; рабочие скорости: подъема груза 20—40 м/мин, поворота 0,6 об/мин, передвижения каретки 25 м/мин; мощность установленных двигателей 70,5 квт.

Одесским заводом тяжелого машиностроения освоен самоходный стреловой кран К-1001 (рис. 1) на пневмоколесном ходу наибольшей грузоподъемностью 100 т (с выносными опорами) и 45 т (без выносных опор), мощность двигателя 180 л. с. Дизель-электрический многомоторный привод на постоянном токе обеспечивает большой диапазон скоростей подъема груза (0,5—50 м/мин). Скорость передвижения крана до 12,0 км/час. Стрела с помощью станок может быть



Рис. 1. Стреловой кран К-1001 грузоподъемностью 100 т.

удлинена с 15 до 45 м. Высота подъема груза при гуське 20 м достигает 61 м, вылет стрелы 30 м. Кран может применяться для высотного строительства.

Костромским экскаваторным заводом освоен одноковшовый экскаватор Э-1602 на гусеничном ходу с ковшем емкостью 1,8 м³, с дизель-электрическим приводом, работающим от сети переменного тока. Применение шарнирно-сочлененного рабочего оборудования — прямой лопаты — сократило вес конструкции и повысило технологичность изготовления.

Челябинским заводом дорожных машин им. Коллюшенко освоен бульдозер Д-572С с неповоротным отвалом и рыхлитель Д-652А (рис. 2), базирующиеся на дизель-электрическом гусеничном тракторе ДЭТ-250 мощностью 300 л. с. и тяговым усилием 25 т. Длина отвала бульдозера 4540 мм, высота 1418 мм, число зубьев рыхлителя 1—3, максимальное заглубление зубьев 700 мм. Бульдозер применяется для производства земляных работ в условиях Крайнего Севера, рыхлитель — для постоянной рыхления мерзлых грунтов, слабых или трещиноватых горных пород. Электромеханическая трансмиссия трактора обеспечивает регулирование скорости движения и тяговых усилий в зависимости от сопротивления, встречаемого рабочим органом, а мощная гидросистема — принудительное внедрение и быстрое регулирование толщины отвала. Скорость — до 19 км/час.

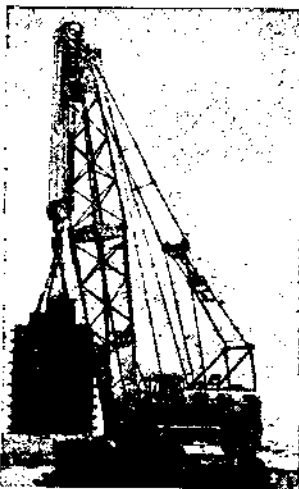

Рис. 2. Рыхлитель Д-652А на тракторе ДЭТ-250 мощностью 300 л. с.

Этим же заводом освоен скрепер Д-392 (рис. 3) с ковшем емкостью 15 м³ на одноосном тягаче БелАЗ-531 мощностью 360 л. с. Управление всеми операциями по загрузке и разгрузке ковшей осуществляется с помощью гидравлической системы, способ разгрузки — принудительный. Высокая скорость движения (до 45 км/ч) и наличие шин высокой проходимости с давлением до 3,5 кг/см² обеспечивают высокоэффективную работу скрепера для разработки, транспортировки и отсыпки грунта.

Орловским заводом дорожных машин начато производство автогрейдеров Д-557 мощностью 110 л. с.

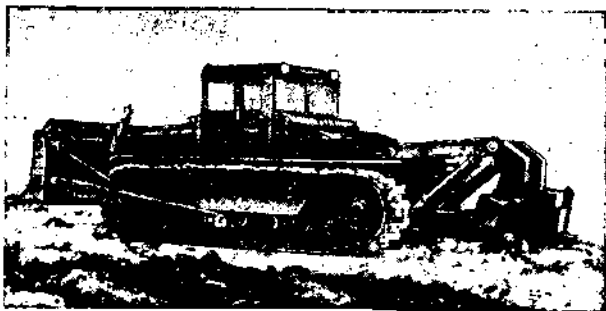

Рис. 3. Полуприцепной скрепер Д-392 с ковшем емкостью 15 м³.

Грейдер имеет ряд узлов, унифицированных с другими машинами и автомобилем МАЗ-500. Общий вес грейдера 12,8 т; сцепной вес 8,9 т; длина отвала 3700 мм, пределы скоростей движения вперед 4,1—36,8 км/ч. Управление ножом и наклон колес осуществляется с помощью гидросистемы, механическое рулевое управление снабжено сервоусилителем.

Новые модели катков освоены: Рыбинским заводом дорожных машин — самоходный каток Д-553 весом 13 т, и Орловским заводом дорожных машин — самоходный каток Д-627 весом 16 т на пневматических шинах.

Каток Д-553 является двухосным трехвальцовым, конструктивный вес 10 т, удельное давление от ведущих вальцов 86 кг на погонный см, ширина уплотняемой полосы 1800 мм, скорость движения 1,5—7,78 км/ч, мощность двигателя 50 л. с. Каток снабжен гидромеханической трансмиссией и гидравлическим рулевым управлением.

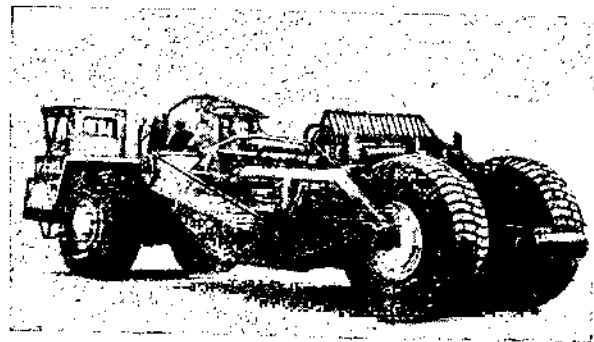
Каток Д-627 имеет 3 передних управляемых и 4 задних ведущих колеса. Конструктивный вес 7 т, ширина уплотняемой полосы 1700 мм, рабочая скорость до 25 км/ч, мощность двигателя 110 л. с. Каток снабжен гидромеханической трансмиссией и централизованной подкачкой шин из кабины водителя. Давление в шинах регулируется от 3,5 до 5,5 кг/см².

Прилуцкий завод строительных машин освоил новую конструкцию цементовоза С-927 грузоподъемностью 8 т с самозагрузкой. При выгрузке цемента из складов амбарного типа или крытых вагонов цементовоз может загружаться путем всасывания через специальное загрузочное сопло по иллангу за счет разрежения, создаваемого в цистерне ротационным компрессором, используемым в качестве вакуумнососа. Производительность самозагрузки до 500 кг/мин.

Для механизации работ по выгрузке цемента из вагонов на малых строительных объектах Ленинградским заводом строительных машин начато производство разгрузчиков цемента С-960 всасывающе-пагнетательного действия производительностью 20 т/ч. Разгрузчик разгружает без потерь цемент и подает его на расстояние до 40 м. Сжатый воздух обеспечивается передвижным компрессором. Суммарная мощность электродвигателей 38 кВт.

Орловским заводом коммунального машиностроения освоен выпуск одноковшовых фронтальных погрузчиков Д-561 на пневмоколесном ходу грузоподъемностью 1,8 т с двигателем мощностью 75 л. с., а Мингечаурским заводом дорожных машин — аналогичная машина Д-538 грузоподъемностью 2,6 т с двигателем мощностью 100 л. с. Погрузчики оборудованы унифицированными гидромеханическими трансмиссиями, обеспечивающими автоматическое регулирование скоростей в зависи-

мости от сопротивления, возникающего на ковше. Кроме основного рабочего органа—ковша емкостью соответственно 1,0 и 1,25 м³, погрузчики снабжены сменным рабочим оборудованием, что дает возможность применять их для разгрузки и погрузки различных материалов на высоту соответственно 2,3 и 2,6 м, а также для выполнения земляных работ в легких и средних грунтах.

Минским заводом «Ударник» освоен многоковшовый погрузчик Д-565 на пневмоколесном ходу, производительностью 140—160 м³, высотой погрузки 2625—3540 мм, мощностью двигателя 50 л. с. Погрузчик снабжен шнеком с шириной захвата 2450 мм, подающим материал в ковш элеватора (20 ковшей емкостью по 32 м) и ленточным транспортером. Гидромеханический привод рабочего хода обеспечивает бесступенчатое регулирование рабочих скоростей.

Взамен устаревших конструкций штанговых молотов Стерлитамакским заводом строительных машин освоен выпуск трубчатых молотов С-995 с весом ударной части 1250 кг. При том же весе ударной части, что и в штанговом, этот молот обладает в 2—3 раза большей энергией удара, способностью забивать более тяжелые сваи (весом до 3000 кг), заводиться без предварительного подогрева при температуре окружающего воздуха до —30°С. Наличие водяного охлаждения обеспечивает надежность работы молота при повышенной температуре (до 50°С). В. Бауман, С. Голубович.

Строительные материалы

В 1966 г. наряду с повышением качества и расширением ассортимента выпускаемой продукции на предприятиях промышленности строительных материалов внедрен в производство ряд технических новшеств.

В цементной промышленности проведены значительные работы по автоматизации процессов обжига и помола цемента и сырья. Выпущены первые партии особобыстротвердеющего цемента (з-ды—Серебряковский, «Октябрь»), применение которого сокращает в 2—3 раза продолжительность гидротермальной обработки железобетонных изделий и снижает расход цемента на 10—20%. При помоле цемента применялись поверхностно-активные вещества, что дало возможность повысить производительность мельниц на 15—20% при одновременном снижении удельного расхода электроэнергии. На ряде заводов в целях повышения эффективности использования тепла практиковалось применение гидрандно-винтовых цепных зазвс во вращающихся печах размерами 4,5×170 м и 3,6×150 м.

В 1965—66 гг. введены в эксплуатацию новые технологические линии на заводе «Пролетарий» Ново-

росийского цементного комбината (рис.), цементном заводе «Большевик» (г. Вольск), Амьросиевском цементном комбинате и др., оснащенные вращающимися печами для обжига клинкера размерами 5×185 м, производительностью 75 т в час. Ежегодно каждая такая линия будет выпускать 600 тыс. т высококачественного цемента.

В асбестоцементной промышленности отработана технология производства крупно-размерных конструктивных листов УВ-175 толщиной 6 и 7,5 мм для кровельных и ограждающих конструкций на механизированных линиях оборудования СМ-1017. В 1966 г. введены в эксплуатацию 10 механизированных линий, обеспечивающих выпуск крупно-размерных профилированных листов повышенной прочности и плотности, размерами 1750×1125 мм. Экономический эффект от применения указанных крупно-размерных листов в жилищном и промышленном строительстве составил примерно 600 тыс. руб. по каждой технологической линии. Начат выпуск 6-метровых асбестоцементных труб повышенной прочности для водо- и газопроводов, выдерживающих давление до 15 атм.

На Воскресенском комбинате асбестоцементных изделий «Красный строитель» освоен массовое производство листов волнистого шифера с профилем периодического сечения, длиной до 2,5 м.

На новом Джетыгаринском месторождении асбеста внедрены технологические схемы обогащения руды, обеспечивающие получение товарных сортов асбеста из руд различных зон месторождения. Осваивается производство листовых асбестоцементных изделий при использовании до 50% асбеста Джетыгаринского месторождения.

В стекольной промышленности совершенствовалась промышленная технология изготовления листового стекла способом безлодочного вытягивания (в частности, на введенном в эксплуатацию Паневежисском стекольном з-де освоено безлодочное вытягивание на 4-машинной системе). Разработана и внедрена опытная система автоматического контроля и управления процессами производства стекла при вертикальном вытягивании. Действовали машины вертикального вытягивания стекла с увеличенной шириной ленты. Выпущены опытные партии стекла с кремнеорганическим покрытием, повышающим его прочность. Внедрены автоматические линии, выпускающие закаленное листовое стекло. Автоматизировано конвейерное произ-во на Саратовском заводе технического стекла.

Освоено производство профилированного стекла, толстого стемалита, крупногабаритных и цветных стеклоблоков, сварных стеклопакетов, коврово-мозаичной плитки, стеклопанелей, кварцевых труб большого диаметра и др. Широкое распространение получила конвейерная и пакетная транспортировка листового стекла и стеклотары.

В керамической промышленности освоены и внедрены в производство облицовочных плиток способ обезвоживания шликера в распылительных сушилках конструкции Минского комбината стройматериалов и НИИстройкерамики, позволяющий механизировать процесс получения пресс-порошка заданной влажности и крупности. Дальнейшее развитие получил метод однократного обжига облицовочной плитки (заводы Кучинский, Волгоградский, Свердловский, Ангарский, Бакинский, Ереванский и др.). Повсеместное распространение получили сушильно-глазурочные конвейеры конструкции Харьковского плиточного завода и НИИстройкерамики. Построены цехи по производству коврово-мозаичных плиток методом литья.

Новые технологические линии на цементном заводе «Пролетарий».

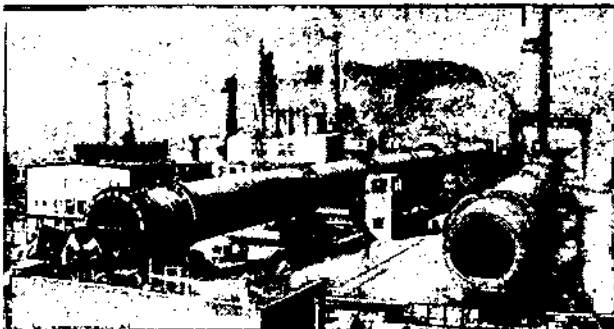

Осуществлена конвейеризация производства керамических труб различного диаметра.

В промышленности стеновых материалов и заполнителей значительный экономический эффект получен в результате внедрения в производство разработкой ин-том «ВНИИстром» новой технологии изготовления изделий из силикатных бетонов автоклавного твердения с применением метода комплексной вибрации.

На кирпичных з-дах внедрялся положительный опыт работы Черновицкого кирпичного завода № 3 по модернизации основного оборудования, сокращению вспомогательных операций, повышению культуры производства. Завод достиг выработки 173 тыс. шт. условного кирпича на одного работающего, снижения себестоимости 1 тыс. шт. кирпича до 13,3 руб., с/ема с 1 м³ кольцевой печи 2200 шт. усл. кирпича. Освоен выпуск двухслойного лицевого кирпича, позволивший при минимальном расходе беложгущихся глин (5—6%) наладить производство изделий с цветной окраской лицевой поверхности (Ленинградский комбинат «Победа» и др.). Осуществляется блокировка сушиль и печей, обеспечивающая экономию топлива, улучшение качества продукции и снижение трудовых затрат. Осуществляются работы по механизации трудоемких процессов и улучшению условий труда: механизация резки и укладки сырья на сушильные вагонетки автоматами-укладчиками; внедряется пакетный способ садки и выставки кирпича в кольцевых печах при помощи электропогрузчиков; применен электромеханический толкатель для закатывания и скатывания вагонеток при выгрузке туннельных сушиль и доставки к печам и др.

В промышленности полимерных материалов освоено производство двухслойного поливинилхлоридного линолеума методом экструзии, позволяющим полностью автоматизировать технологический процесс, изменять рецептуру, режим переработки, не прерывая технологического процесса. Производительность одной линии достигла 500 тыс. м² в год (Вильнюсский завод). Проведено усовершенствование поточного производства основного линолеума (Минский комбинат). На Минском комбинате внедрена первая в СССР механизированная поточная линия по выпуску полистрольного пенопласта мощностью 20 тыс. м³ в год. Освоено производство бесосновного поливинилхлоридного линолеума вольцево-каландровым способом (Коллинский завод). Начато промышленное изготовление ворсовых ковров на вспененной латексной основе.

В производстве минеральной ваты широко внедрялся центробежно-дутьевой способ переработки расклава в волокно вместо дутьевого. Объемный вес минеральной ваты снижен на некоторых заводах до 84 кг/м³ и значительно уменьшено содержание «королькова».

Освоено производство минераловатных облегченных плит на битумном связующем объемным весом 150—200 кг/м³ и на фенольной связке объемным весом 80—120 кг/м³; внедрен новый способ, при котором связующее вводится в минераловатный ковер методом подлива с вакуумированием.

На Киевском комбинате и Велоцерковском заводе освоена новая технология производства минераловатных плит на карбамидных смолах, взамен фенолспиртов, благодаря чему стоимость 1 м³ изделий снижена на 3 руб.

Начато производство декоративных акустических минераловатных плит «яминит» с объемным весом 330—360 кг, с пределом прочности 8—12 кг/см².

В. Добужинский.

Машины для текстильной промышленности

Предприятия машиностроения для легкой и пищевой промышленности (в т. ч. и текстильной) выпускают св. 2,5 тыс. наименований основного технологического оборудования. За последние годы выпускаются серийно созданные в СССР прядильно-крутильные машины ПК-100 (рис. 1), предназначенные для выработки



Рис. 1. Прядильно-крутильная машина ПК-100.

по новому разработанному в СССР способу крученой пряжи в два сложения, идущей на изготовление высококачественных тканей и трикотажа. На машине ПК-100 осуществляются 4 операции: прядение, трощение, бескольцевое кручение и намотка, которые обычно производятся на специальных прядильных, трощильных, крутильных и мотальных машинах. Применение машин ПК-100 в хлопкопрядении позволяет ликвидировать 3 перехода: трощильный, крутильный и мотальный. При этом производительность труда и с/ем продукции с единицы производственной площади увеличивается в 1,5 раза.

В области ткацкого оборудования осваивается в серийном производстве автоматический пневморавильный ткацкий станок АТПР-120 (рис. 2) с рабочей шириной 120 см, предназначенный для выработки хлопчатобумажных тканей. Он имеет небольшие габариты при по-

Рис. 2. Автоматический пневморавильный ткацкий станок АТПР-120.

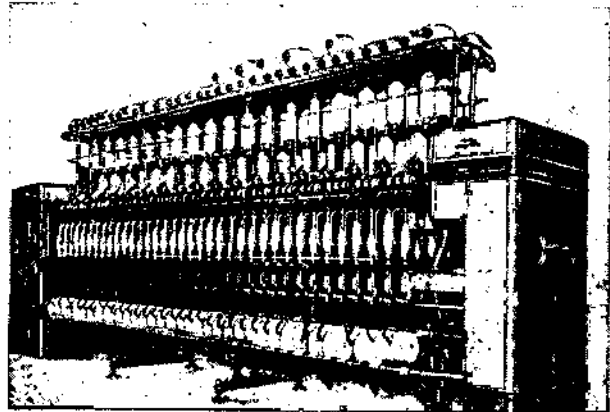
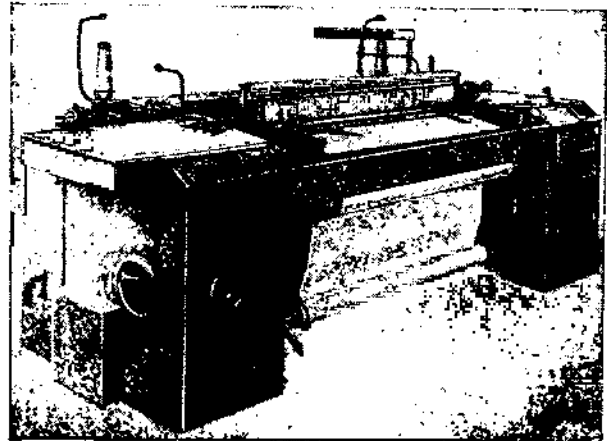

высоких скоростях прокладывания утюжной нити (до 360 утюгов в 1 мин.), в то время как современные автоматические ткацкие челночные станки имеют скорость 240 утюгов в 1 мин. По сравнению с челночным автоматическим ткацким станком АТ-120-5 производительность пневматического ткацкого станка увеличена в 1,5 раза, съём продукции с единицы производственной площади — в 1,3 раза, а производительность труда в целом по ткацкой ф-ке — в 1,5 раза. По сравнению с американским станком DSL станок АТПР-120 обеспечивает повышение производительности труда на 40% и выработку более широкого ассортимента хлопчатобумажных тканей.

Серийно выпускаемые бесчелночные станки типа СТД с рабочей шириной до 330 см для выработки шерстяных тканей позволяют повысить производительность ткацкого оборудования в шерстяной промышленности в 2—2,5 раза и производительность труда в 1,7—2,7 раза.

Для комплексной отделки капроновых чулок серийно выпускается универсальный красильно-формировочный агрегат УКФ-60 (рис. 3), на котором совмещены операции стабилизации, крашения, формирования и сушки капроновых чулок в один непрерывный технологический процесс. Длительность производственного цикла с применением агрегата УКФ-60 сокра-



Рис. 3. Универсальный красильно-формировочный агрегат УКФ-60.

тилась более чем в 30 раз. Съём продукции с единицы производственной площади увеличился в 1,5 раза. На 30% снижены расход дорогостоящего красителя и себестоимость продукции. Годовая экономия от внедрения одного агрегата составляет 23 тыс. руб. Материальные затраты на агрегат УКФ-60 окупаются в течение 2,5 лет. Агрегат имеет лучшие показатели по сравнению с зарубежным агрегатом («Колорпласт» фирмы Беллман, ФРГ).

Изготовлено оборудование для 2 опытных участков поточной линии в хлопкопрядении, включающее 14 наименований основных машин.

Внедрение поточных линий в хлопкопрядении обеспечит повышение производительности труда в 2,5—3,0 раза, улучшение качества пряжи и использования сырья, ликвидацию ручного труда на наиболее тяжелых операциях и т. д.

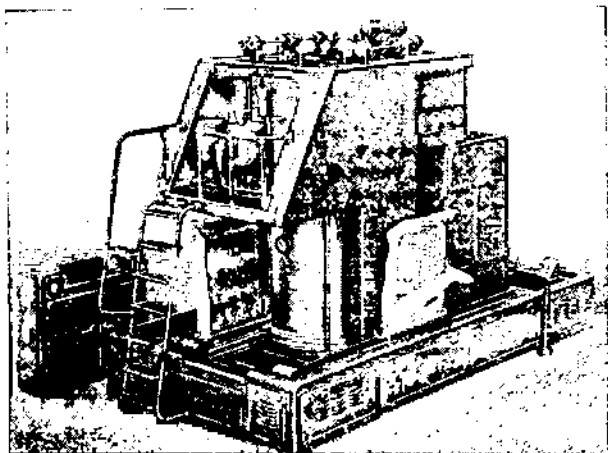
Для производства вискозного шелка в СССР серийно выпускается прядильная центрифугальная машина ПЦ-250-И7, снабженная двухрежимной системой вентиляции; прядильные места полностью герметизированы.

Г. Тарасов.

Продовольственное машиностроение

Предприятия машиностроения для продовольственных отраслей промышленности выпускают ок. 1200 наименований линий, автоматов, аппаратов, приборов и т. п. Многие из них освоены в последние годы и осваиваются в 1967 г.



Рис. 1. Автоматизированная линия А1-МЛМ для производства маргарина.

Начат серийный выпуск линии непрерывного действия А1-МЛМ (рис. 1) для производства маргарина производительностью 2,5 т в час, с автоматами для расфасовки и заправки маргарина в пачки весом 200 г и укладки пачек в картонные коробки.

В 1967 г. начинается серийное производство жиромучных прессосушильных установок Т1-ИЖС в судовом исполнении (для переработки рыбных отходов и малоценных пород рыб в кормовую муку) производительностью 30—35 т сырья в сутки. Внедрение установок Т1-ИЖС увеличит выход рыбной муки на 3—5%, улучшит качество продукции за счет увеличения выработки протеина на 15—20%.

Внедряются в промышленность линии для розлива в стеклянные бутылки пищевых жидкостей: растительного масла в посуду с развесом 0,25 и 0,5 кг, производительностью 3000 бутылок в час; ликеро-водочных изделий в посуду емкостью 0,25 и 0,5 л производительностью 6 тыс. и 12 тыс. бутылок в час. Последняя — двухпоточная.

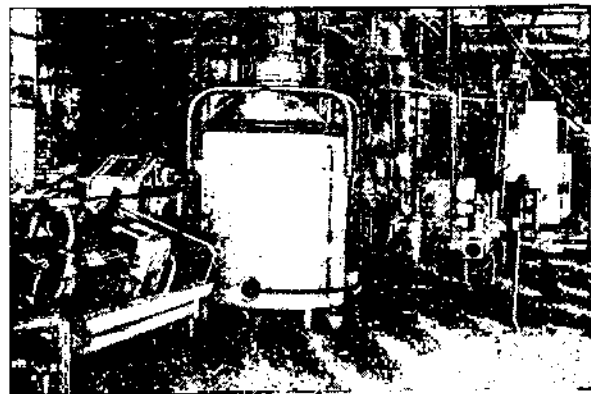
Начато изготовление автоматизированных линий ОЛС для производства мороженого в вафельных стаканчиках производительностью 300 кг в час.

Внедрен сепаратор ВСУ с центробежной выгрузкой осадка для производства виннокаменной кислоты производительностью 3000 л в час. Применение его резко сокращает потери виннокаменной кислоты. Сепаратор ПСЕ (рис. 2) для сгущения глютина производительностью 100 кг сухих веществ в час с центробежной выгрузкой уплотненного концент-

Рис. 2. Сепаратор ПСЕ.

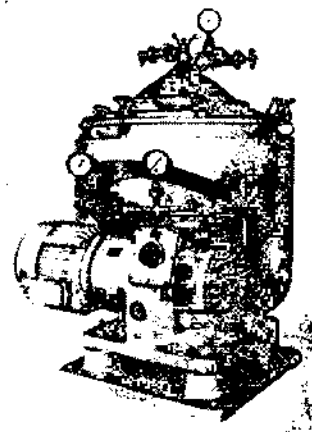



Рис. 3. Автомуровоз К1040-Э.

рата влажностью 60%. Его внедрение в крахмалопаточную промышленность коренным образом совершенствует технологическую схему получения глютен.

Освоено производство автоматизированных поточных линий марки ЛМБ для производства длинных прямых макаронных изделий с подвесным способом сушки производительностью 10 т в сутки.

Внедрено в серийное производство оборудование для бестарной транспортировки, разгрузки, складирования и внутриваровской транспортировки муки. В состав оборудования входят автомобиль-муровоз (рис. 3) грузоподъемностью 8 т (с пневматической разгрузкой), металлические силосы для хранения муки, питатели, переключатели и др. Использование оборудования экономит 2 руб. на каждой тонне перевезенной муки.

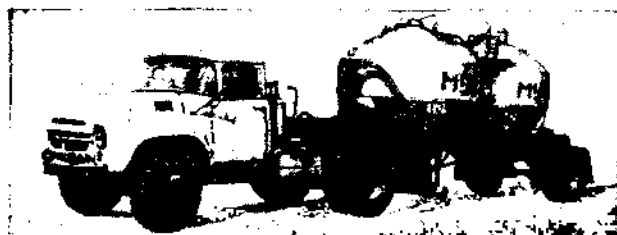
Начато серийное производство агрегатных вальцевых мельниц АВМ-3М (рис. 4) для выработки двухсортной муки из зерна пшеницы производительностью 24 т в сутки по зерну. В комплект установки входят машины для очистки зерна, подготовки его к помолу, измельчения очищенного зерна и просеивания продуктов его размола. Все оборудование мельницы монтируется на металлической станине, входящей в комплект поставки. Система транспортировки зерна и продуктов его размола пневматическая. Привод всех машин от индивидуальных электродвигателей, управление всем оборудованием дистанционное от пульта. Общий выход муки из переработанного зерна равен 75—78%. Установка предназначена для городов районного значения, совхозов и колхозов.

Начато производство автоматизированных универсальных линий ШУЛ для производства сахарных и за-

Рис. 4. Агрегатная вальцевая мельница АВМ-3М.

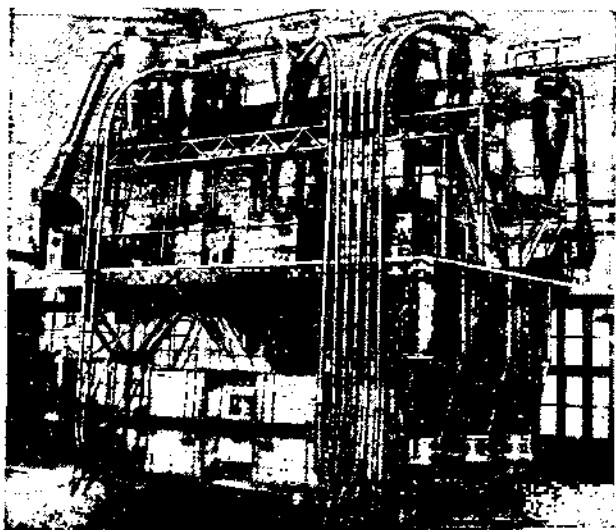

тяжких сортов печенья, производительностью 1,5—2 т в смену. В линию входит оборудование по подготовке сырья и полуфабрикатов, формования изделий, печь для выпечки печенья с газовым обогревом и оборудование для его охлаждения. Линия предназначена для предприятий средней мощности и исключает необходимость иметь отдельные линии для сахарного и затяжного сортов печенья.

В 1967 г. выпускается первая промышленная серия автоматизированных линий ЭЛМ для производства туалетного мыла под вакуумом с содержанием жирных кислот 72—78%, производительность 2 т в час. Могут вырабатываться куски мыла различного веса.

А. Дуслыкий.

Промышленность микробиологического синтеза

В 1966 г. создано Главное управление микробиологической промышленности при Совете Министров СССР — «Главмикробиопром», которое объединило гидролизно-дрожжевую промышленность, производство аминокислот, ферментов, бактериальных удобрений, средств защиты растений и кормовых антибиотиков в единую самостоятельную отрасль промышленности.

Микробиологическое производство белковых веществ. В настоящее время мировой недостаток пищевого белка составляет ок. 20% и колеблется по разным странам от 0 до 50%. Средняя норма, равная 80—120 г белка в сутки на взрослого человека, должна включать не менее 50% животного белка. Растительные белки, особенно белки злаков, не удовлетворяют потребности в лизине, метионине, триптофане.

Дефицит по кормовым белкам еще более велик.

Микробиологическая промышленность использует в качестве сырья для производства белковых веществ отходы древесины, сельского хозяйства, химической и пищевой промышленности, а также углеводороды нефти. Применяются наиболее быстро развивающиеся микроорганизмы — дрожжи, содержащие до 55% белка, 2% липидов, много витаминов группы В. В белке дрожжей — до 8% лизина. Дрожжи широко используются на корм скоту и птице, их вводят в комбикорма в количестве 5—10%. Выращивать кормовые дрожжи можно на предварительно выделенных и очищенных парафинах, а также непосредственно на дизельном топливе с добавлением водной питательной среды. В последние годы находят широкое применение пищевые гидролизаты, полученные из сои, казеина, дрожжей и других белковых веществ.

Промышленное получение аминокислот. В последнее десятилетие синтетические аминокислоты сравнительно широко стали применяться в питании населения США, ФРГ, Дании, Нидерландов, Англии, Франции и особенно Японии. По валовому производству первое место занимает глютаминовая кислота, применяемая как вкусовая добавка в различных мясных и растительных блюдах. Лизин и метионин используются в основном на корм скоту для выравнивания аминокислотного баланса рациона, что дает большой экономический эффект. Глютаминовую кислоту, лизин, триптофан и другие аминокислоты получают, культивируя на сахарах отселекционированные штаммы микроорганизмов; метионин — прямым химическим синтезом из акролеина и метилмеркаптана.

Производство ферментов. Ферменты пока не могут быть получены химическим способом. Их выделяют из органов животных, высших растений, из культур микроорганизмов. Ферменты применяются в пищевой и легкой промышленности для расщепления крахмала, белков, пектинов, гидролиза некоторых дисахаридов, сложных эфиров и т. п. Начинают изу-

чать ферменты как добавку в корма с.-х. животных с целью улучшения переваривания и усвоения питательных веществ. Полностью очищенные препараты некоторых ферментов испытывают как средства для удаления некротических тканей при сильных ожогах, разжижения гноя, мокроты и тромбов. Наиболее доступным и дешевым сырьем для выделения препаратов ферментов являются культуры микроорганизмов. В СССР выделяют ферменты из активных штаммов плесневых грибов, бактерий, актиномицетов и дрожжей.

Производство антибиотиков для животноводства. Для подкормки животных в СССР используются антибиотики тетрациклиновой группы, гл. обр. хлортетрациклин (биомицин), который применяется в виде стандартных препаратов «биовит-20», «биовит-40» и «биовит-80», что соответствует содержанию 20, 40 и 80 г чистого хлортетрациклина в 1 кг препарата. Средняя норма антибиотиков — 15—20 г на 1 т корма. Скармливание минимальных доз антибиотиков способствует сокращению сроков откорма свиней на 20—25 дней и птицы на 10—12 дней. Применение антибиотиков позволяет снизить общую потребность в кормах на 8—10%. Использование 1 кг биомицина в животноводстве дает дополнительно ок. 5 т мяса (в живом весе). Кроме препаратов биомицина, в небольшом количестве производят препараты тетрациклина (терравит-5, терравит-10 и терравит-50) для животноводства. В 1966 г. в СССР получено ок. 230 т антибиотиков для нужд животноводства. Разработана технология и получены опытные партии препаратов антибиотиков: гризина, олеандомицина, гигромицина и др.

Промышленность бактериальных препаратов. Наиболее совершенным по технологии производства является *фосфоробактерия* — препарат, улучшающий фосфорное питание растений. Споровые бактерии, составляющие основу препарата, разлагают органические фосфорсодержащие соединения почвы и переводят их в доступную для растений форму, способствуют увеличению азотистых продуктов в почве, снижают некоторые грибные заболевания растений.

Препарат рекомендуется применять под зерновые, овощные культуры и картофель в зонах черноземных почв; на дерново-подзолистых — по фону органоминеральных удобрений. Повышает урожайность на 10—13%.

Нитрагин — препарат клубеньковых бактерий, способных усваивать азот воздуха и обеспечивать растение биологическим азотом. Ежегодно выпускается 3—3,5 млн. га порций почвенного нитрагина, разработана новая технология производства нитрагина в сухом виде.

Азотобактерин содержит свободноживущие в почве азотфиксирующие бактерии — азотобактер, увеличивающий количество азотных соединений, а также обогащающий почву физиологически активными веществами, усваиваемыми растением.

В последние годы рекомендованы препараты *силкатных бактерий* и комплексное удобрение АМВ. Первый содержит споровые бактерии, разрушающие алюмосиликаты почвы и улучшающие калийное питание растений и рост вследствие выделения физиологически активных веществ. Применение препарата повышает урожай на 10—11%. В препарат АМВ входит смесь азобных бактерий, минерализующих органические вещества почвы и улучшающих питание растений. Рекомендуется под зерновые культуры, травы, овощи, картофель, а также в закрытом грунте. Кроме удобрений бактериальные препараты используются для дератизации.

А. Гололов, Р. Феникова,
А. Макулина, В. Мизалева.

Техника рыбной промышленности

В рыболовном флоте СССР насчитывается более 18 тыс. самоходных судов, мощность их главных двигателей составляет почти 4 млн. л. с. Это позволило значительно расширить промысел рыбы в открытых морях и океанах. Океаническое рыболовство дает более 80% всей добычи.

Органическое сочетание на рыбопромышленном судне добычи рыбы с ее переработкой в готовую продукцию является важнейшей особенностью современного океанического рыболовства. На судах вырабатывается св. 65% рыбной продукции от общего ее производства в СССР.

Уровень хладификации флота достиг к 1966 г. 65% против 31% в 1955 г. Повышение в 5 раз мощности морозильных установок на судах и в 4 раза емкости рефрижераторных трюмов позволило рыбной промышленности более рационально использовать сырье и увеличить произ-во наиболее ценной свежемороженой продукции и рыбных товаров улучшенного ассортимента.

Пополнение рыбопромышленного флота крупными судами наряду с большим экономическим эффектом позволяет осуществить в широких масштабах комплексную механизацию и автоматизацию процессов добычи и обработки рыбы на судах, значительно улучшить условия труда и жизни экипажа.

Современный флот позволяет осуществлять прицельный лов рыбы на глубинах до 1000 м. Способы и орудия лова технологически связаны с конструкцией добывающего судна, с размещенными на нем специальными механизмами и энергетикой. Это предопределило развитие наиболее прогрессивных способов лова — тралового и кошелькового, а также лова рыбы с использованием электротока, электросвета и рыбонасосов.

В 1966 г. флот рыбной промышленности пополнился новыми рыбопромысловыми, обрабатывающими и рефрижераторными судами. Среди них новый траулер «Атлантик» (рис. 1).

Новый тип траулера предназначается для лова рыбы пелагическим и донным тралами в любых районах Мирового океана, включая тропические и северные широты, и представляет собой одновинтовое двухпалубное рыбопромысловое судно с кормовым тралением. Производительность рыбообрабатывающего цеха составляет 80 т сырья в сутки, в т. ч. по замораживанию рыбы — 45 т и по переработке на рыбную муку — 35 т. Компрессорная рефрижераторная установка работает на аммиаке и имеет холодопроизводительность 653 000 ккал/час. Технологическое оборудование и транспортные средства, которыми оснащен траулер, обеспечивают предварительное охлаждение и сортировку рыбы на четыре породы, механизированную разделку крупной рыбы и ее заморозку, глазировку, упа-

Рис. 1. Траулер типа «Атлантик».

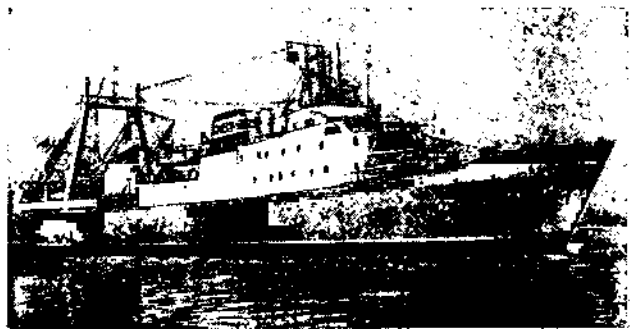

Основные характеристики судов

Характеристика	«Ат- лянт»	«Ремб- рандт»	«Наталья Ковшова»	«Рыбац- кая слава»
Длина наибольшая (м)	81,8	105,5	127,6	167,2
Ширина » (м)	13,6	18,8	19	24,6
Дедвейт » (т)	1149,7	2560	4300	11086
Мощность гл. двигате- лей (л. с.)	2630	3100	7560*	5640
Скорость хода (в узлах)	13,6	14,3	13,7	14,0
» » (км/час)	25,2	26,5	25,4	25,9
Вместимость трюмов (м³)				
рефрижераторных	1004	3400	720	12640
консервных	—	—	2031	—
рыбомучных	163	230	300	1860
автомомность плава- ния (суток)	60	60	120	90
всипаж (чел.)	80	102	238	270

* В т. ч. мощность синхронных гребных электродвигателей 4000 л. с.

ковку и конвейерную транспортировку в трюмы для хранения. Управление производственными процессами добычи и обработки уловов и их регулирование осуществляются из центрального пульта.

Другим прогрессивным типом судна является траулер-рефрижератор типа «Рембрандт», предназначенный для работы в наиболее отдаленных районах с тяжелыми метеорологическими условиями, затрудняющими передачу в море рыбной продукции транспортным рефрижераторам. На судне вместимость трюмов увеличена, а производительность морозильной установки доведена до 50 т в сутки. Суда подобного типа оснащены технологическим оборудованием, позволяющим перерабатывать уловы в готовую продукцию, а также утилизировать все отходы нешцевого и малоценного прилова.

В эксплуатацию вступили рыбоконсервные траулеры типа «Наталья Ковшова», предназначенные для лова рыбы донным или разноглубинным тралями и обработкой улова с выпуском консервов, мороженой рыбы и кормовой рыбной муки. Траулер представляет собой одновинтовое двухгалубное одноостовное судно с удлиненным баком, на котором расположены развитая надстройка и пятиярусная рубка. Ходовая рубка одновременно служит и промысловой. Единая рубка позволила улучшить наблюдение за промысловым устройством. Для создания лучших условий для экипажа и эксплуатации технологического оборудования судно снабжено успокоителями качки типа «Флюм». На траулере вырабатывается в сутки 100 тыс. банок рыбных консервов, 20 т мороженой продукции и 4 т рыбной кормовой муки.

На вооружение флота рыбной промышленности поступили также современные рыбообрабатывающие базы, в т. ч. плавбазы типа «Рыбацкая слава». Плавбаза «Рыбацкая слава» (рис. 2) предназначена для приема и переработки в готовую продукцию сырья и полуфабрикатов, а также для обеспечения промысловых судов топливом, водой, продовольствием, снаряжением, медицинской помощью, мелким аварийным ремонтом и др. в районе промысла. Технологическое оборудование рассчитано на переработку до 400 т рыбы-сырца и солевого полуфабриката в сутки и состоит из пяти механизированных линий. Сельдеуборочная линия позволяет перерабатывать до 110 т соленой сельди полуфабриката за 21 час работы. Суточная производительность морозилом составляет 100 т сырца в сутки. Имеется линия для производства сельди специального баночного посола производительностью 50 т в сутки. Установки для производства кормовой рыбной муки и для производства жира обеспечивают переработку 100 т сырца.

В 1966 г. было разработано и изготовлено 52 образца новых приборов, машины и механизмы, к-рые прошли



Рис. 2. Рыбообрабатывающая плавбаза типа «Рыбацкая слава».

опытно-промышленную эксплуатацию и рекомендованы к серийному производству. Для механизации кошелькового лова разработан силовой блок ПМВК-5 с электроприводом, что дало возможность с ранее созданными силовыми блоками ПМВК-3А, ПМВК-4 и ПМВК-6 механизировать трудоемкий процесс выборки кошельковых неводов. Силовыми блоками оснащено более 540 промысловых судов. Создан прибор для непрерывного определения глубины хода (до 600 м) и вертикального раскрытия трала в процессе траления и наблюдения за рыбой в зоне трала «ИГЭК» (измеритель глубины, эхолотный кабельный). Он может применяться для тарировки и прицельного наведения разноглубинных тралов на рыбу на всех типах судов, ведущих траловый лов рыбы, что значительно повышает эффективность работы промыслового флота. Для улучшения связи между судами на лову и связи судов с базами создана судовая комбинированная радиостанция коротких волн мощностью 80—100 вт типа «Галс» взамен устаревшей радиостанции «Паркс-0,08» и радиотелефонная станция типа РТ-50 с десятью фиксированными рабочими частотами. Для механизации сетевязального производства и изготовления орудий лова создан ряд машин, среди них оригинальная сетевязочная машина, СП-17-22 производительностью 28—35 сетей в смену.

Производительность труда при машинной посадке сетного полотна на подборы по сравнению с ручным трудом возрастает в 10 раз.

Для механизации технологических процессов производства рыбной продукции за истекший год было создано 35 новых образцов машин и линий.

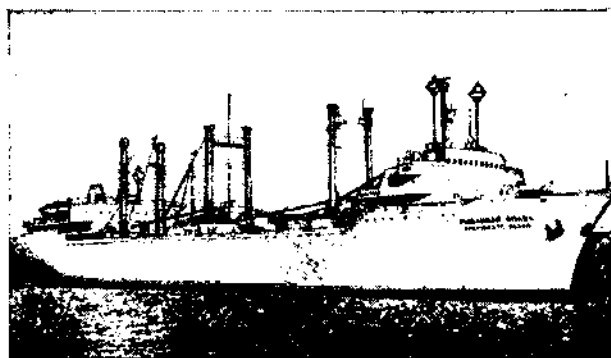
Большое значение в рыбной промышленности имеет сортировка рыбы по размерам. В 1966 г. завершены работы по созданию машины «ИСА-202» для сортировки рыбы производительностью до 5,0 т в час. Она прошла испытания и эксплуатируется на Балтийском опытно-показательном рыбоконсервном комбинате, обеспечивая сортировку рыб до 5 фракций (сельди на 2 фракции, ставриды на 3 и сардиноса на 4 фракции).

На основе базовой модели машины для набивки сельди в банки № 3 и 8 разработана набивочная машина для набивки сайры в банку емкостью 240 г, а также машина для набивки ставриды и скумбрии. Набивочные машины полностью механизмируют трудоемкий процесс укладки рыбы в банки и повышают производительность труда (напр., машина «ИНА-104» набивает 60 банок рыбы в мин.). Созданы новые прогрессивные способы холодного и горячего копчения рыбы. Например, изготовлена башенная копильная установка для холодного копчения сельди с механизированной загрузкой и выгрузкой готовой продукции. Установка сконструирована с учетом применения дымогене-

Табл. 1. Грузовые автомобили

	ГАЗ-53А	Урал-377	МАЗ-500
Колесная формула . . .	4×2	6×4	4×2
Грузоподъемность, кг . . .	4000	7500	7500
Полный вес, кг	7400	15000	14225
Габаритные размеры (длина, ширина, высота), мм	6395×2380×2220	7600×2500×2620	7330×2600×2640
База, мм	3700	4200	3850
Максимальная скорость, км/час	80 ⁰	75	75
Контрольный расход топлива, л/100 км	24	48	22
Двигатель	8-цилиндровый, 4-тактный, V-образный, карбюраторный	8-цилиндровый, 4-тактный, V-образный, карбюраторный	6-цилиндровый, 4-тактный, V-образный, дизельный
Максимальная мощность двигателя, л. с.	115 при 3200 об/мин	175 при 3000 об/мин	180 при 2100 об/мин
Внутренние размеры платформы (длина, ширина, высота), мм	3738×2168×679	4500×2326×715	4860×2325×803
Погрузочная высота, мм	1350	1600	1450
Шины	8,25-20	14-20	12-20

раторов, контрольно-измерительной аппаратуры и автоматического управления процессами производства. Предусмотрено устройство для нанесения на поверхность рыбы копильной жидкости, ускоряющее цикл копчения сельди почти в 2 раза. Производительность линии при наличии 10 башенных копильных установок — 20 т/сутки. Для полугорячего копчения мелкой рыбы создана установка роторного типа. Основным ее агрегатом является копильный аппарат карусельного типа с 19 рядами самопрокидывающихся полок, на которых коптится мелкая рыба. Производительность установки — 1 т готовой продукции в сутки, при цикле копчения 5 час. Установки могут блокироваться по 4—5 агрегатов. Для удлинения сроков хранения и сохранения качества слабосоленой сельди создан аппарат термомпульсной сварки и вакуумирования полимерных вкладышей. На базе этого аппарата разработана механизированная линия для уборки слабосоленой сельди в ящики с использованием полимерных вакуумированных вкладышей, позволяющая почти вдвое удлинить срок хранения. Для механизации производственных процессов в рыболовных хозяйствах были созданы в 1966 г.: электроагрегат для лова рыбы в озерно-речных водоемах и водохранилищах на постоянном токе — ЭЛУ-1; электродовильная установка для рыбы в неполноту спускаемых прудах и протоках — ЭРГ-8; мотолодка для раздачи корма, внесения удобрений, аэрации воды в водоемах; автоцистерна для перевозки живой рыбы — АЦПТ-28/5ХА и др. Н. Чулим, Н. Чирков.

Автомобили

Автомобильная промышленность СССР, продолжая освоение установленных типов подвижного состава, в 1965—66 гг. приступила к выпуску новых моделей автомобилей.

Легковые автомобили. В конце 1966 г. начался выпуск легкового автомобиля «Запорожец» ЗАЗ-966В (рис. 1). Он отличается от модели ЗАЗ-965 более просторным кузовом, двери которого в целях большей безопасности имеют петли в передней части. Багажник значительно увеличен благодаря переносу топливного бака под заднее сиденье, улучшена комфортабельность автомобиля, усовершенствована подвеска и другие эксплуатационные качества. 4-местный автомобиль ЗАЗ-966В имеет



Рис. 1. Легковой автомобиль «Запорожец» ЗАЗ-966В.

полный вес 1040 кг, длину — 3730 мм, ширину — 1535 мм и высоту — 1370 мм. База автомобиля — 2160 мм. Наибольшая скорость — 100 км/час. Контрольный расход топлива на 100 км — 5,9 л.

Двигатель — 4-цилиндровый, V-образный, карбюраторный, воздушного охлаждения мощностью 30 л. с. при 4000—4200 об/мин.

На базе легкового автомобиля ЗАЗ-965 начал выпуск грузового автомобиля повышенной проходимости для сельского хозяйства грузоподъемностью 250 кг.

Грузовые автомобили. В 1965 г. начался выпуск автомобилей ГАЗ-53А, Урал-377 и МАЗ-500. Краткая техническая характеристика этих автомобилей приведена в табл. 1.

Автомобиль ГАЗ-53А предназначен для перевозки грузов по дорогам всех категорий. Этот автомобиль будет широко использован в сельском х-ве. Трехосный автомобиль Урал-377 унифицирован с автомобилем высокой проходимости типа Урал-375Д, автомобиль МАЗ-500 имеет спальное место для водителя, расположенное над двигателем. Для удобства обслуживания двигателя кабина может опрокидываться. На автомобиле установлен дизельный двигатель ЯМЗ-236. Автомобиль предназначен для перевозки грузов по дорогам, допускающим нагрузку на ведущую ось до 10 т.

Перечисленные автомобили имеют высокие динамические качества. По сравнению с ранее выпускаемыми моделями автомобилей увеличены сроки службы до капитального ремонта. Условия работы водителей улучшены.

Автомобили-самосвалы. Начат выпуск новых автомобилей-самосвалов (табл. 2) различного назначения: сельскохозяйственные, промышленные, карьерные. При этом удельный вес автомобилей-самосвалов в общем выпуске значительно возрос.

Автомобиль-самосвал ГАЗ-53В (рис. 2) выпускается с 1966 г. Предназначен для перевозки различных с-х.

Рис. 2. Автомобиль-самосвал ГАЗ-53В.



Табл. 2. Автосамосвалы

	ГАЗ-53Б	МАЗ-503Б	КрАЗ-256Б	БелАЗ-540
Грузоподъемность, кг	3500	7000	12000	27000
Полный вес, кг	7400	13950	23675	48000
Габаритные размеры (длина, ширина, высота), мм	6380×2475×2215	5765×2600×2640	8100×2640×2792	7250×3480×3580
База, мм	3700	3200	4780	3550
Макс. скорость, км/час	80**	70	65	55
Контрольный расход топлива, л/100 км	29	24	38	100
Двигатель	4-тактный, 8-цилиндровый, V-образный, карбюраторный	4-тактный, 6-цилиндровый, V-образный, дизельный	4-тактный, 6-цилиндровый, V-образный, дизельный	4-тактный, 12-цилиндровый, V-образный, дизельный
Макс. мощность двигателя, л. с.	115 при 3200 об/мин	180 при 2100 об/мин	215 при 2100 об/мин	375 при 1650 об/мин
Объем платформы, м³	5,0/9,0*	5,0	6	15,3
Погрузочная высота, мм	1330	—	6	—
Направление опрокидывания	на 3 стороны	назад	1715	3255
Наибольший угол опрокидывания, град	50	назад 55	назад 60	назад 55
Подъемный механизм	гидравлич. телескопич. одноцилиндровый	гидравлич. телескопич. одноцилиндровый	гидравлич. 2-цилиндровый, действует через рычажно-балансируемую систему	гидравлич. с 2 телескопич. цилиндрами

* С надставными бортами.

Табл. 3. Автомобили-фургоны

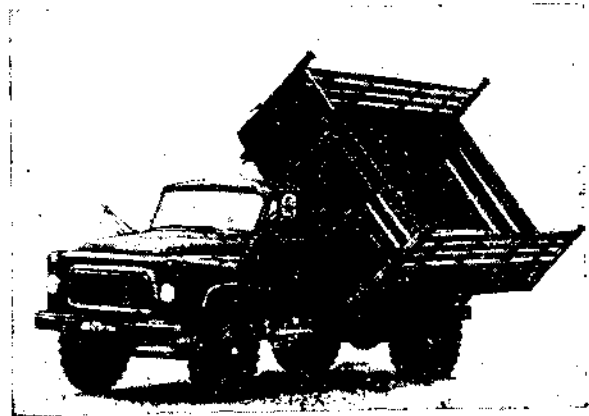
	УАЗ-452	ГЗСА-891	ГЗСА-950	ГЗСА-803А	ГЗСА-892	ГЗСА-947
Назначение	перевозка мелкопартионных грузов	перевозка пром- и товаров	перевозка скоропортящихся продуктов	перевозка мебели	перевозка хлебобулочных изделий	перевозка почты
Шасси	—	ГАЗ-52-01	ГАЗ-53-А	ГАЗ-52-01	ГАЗ-52-01	ГАЗ-66
Колесная формула	4×4	4×2	4×2	4×2	4×2	4×4
Грузоподъемность, кг	800	2000	3250	2000	2600	1500
Полный вес, кг	2670	5450	7400	5400	5600	5650
Габаритные размеры (длина, ширина, высота), мм	4360×1940×2090	6460×2500×3120	6460×2500×3290	6460×2500×3460	6150×2150×2660	5640×2500×3130
Объем кузова, м³	16,5	14,5	14,2	17,3	—	12,5
Оборудование кузова	—	—	—	—	4 секции с лотками	—
Термоизоляция	—	—	пенопласт	—	—	—

грузов. Кузов имеет съемные надставные борта. Автосамосвал МАЗ-503Б является модификацией автомобиля МАЗ-500. Предназначен для перевозки массовых сыпучих грузов. Имеет металлический кузов. Автомобиль-самосвал КрАЗ-256Б с дизельным двигателем ЯМЗ-238. Долговечность и другие эксплуатационные качества этого автомобиля значительно улучшены. Предназначен для перевозки строительных и карьерных грузов. Может работать совместно с экскаваторами с емкостью ковша до 3 м³.

Рис. 3. Карьерный автомобиль-самосвал БелАЗ-540.

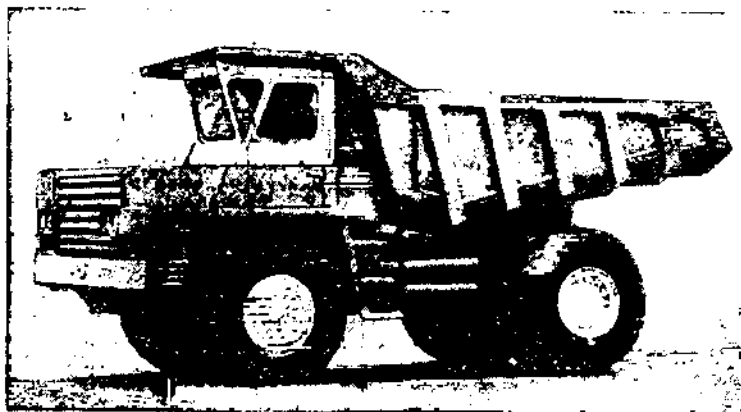

Карьерный автомобиль-самосвал БелАЗ-540 (рис. 3) оборудован кузовом ковшевого типа. Борты и днище кузова обогреваются выхлопными газами, исключая примерзание груза. Автомобиль предназначен для перевозки сыпучих грузов и горных пород по специально оборудованным дорогам. По сравнению с ранее выпускавшимися автомобилями МАЗ-525 имеет большую скорость движения, меньший собственный вес и меньшие габаритные размеры при большей грузоподъемности, более высокие эксплуатационные качества.

Автомобили-фургоны. В 1965—1966 гг. были поставлены на производство автомобили-фургоны (табл. 3) различного назначения: для перевозки мелкопартионных грузов, промышленных товаров, мебели, почты, изотермические, хлебобулочные.

Применение фургонов значительно снижает потери при перевозках, уменьшает расходы на тару.

Седелные тягачи. В 1965—1966 гг. был освоен выпуск новых седелных тягачей КАЗ-608 (рис. 4 на стр. 572), «Урал-377С» и КрАЗ-258 (табл. 4 на стр. 572).

Ю. Соколов, О. Дыбов.

Воздушный транспорт

В 1966 г. самолетами гражданской авиации СССР было перевезено 48 млн. пассажиров и было обработано 63 млн. га посевов и лесов. Аэрофлот поддерживал воздушное сообщение с 51 страной.



Рис. 4. Седельный тягач КАЗ-608.

Табл. 4. Седельные тягачи

	КАЗ-608	Урал-377С	КрАЗ-258
Колесная формула	4×2	6×4	6×4
Нагрузка на седельное устройство, кг	4500	7500	12000
Снаряженный вес, кг	4000	6970	8680
Габаритные размеры (длина, ширина, высота), мм	5155×2360×2440	6900×2500×2620	7375×2830×2620
База, мм	2900	4200	4780
Макс. скорость, км/час	80	65	70
Двигатель	4-тактный, 6-цилиндровый, карбюраторный, V-образный	4-тактный, 8-цилиндровый, карбюраторный, V-образный	4-тактный, 8-цилиндровый, дизельный, V-образный
Макс. мощность двигателя, л. с. при об/мин	150/3100	180/3200	215/2100



Рис. 1. Самолет Як-40.

Рис. 2. Самолет Ту-154.

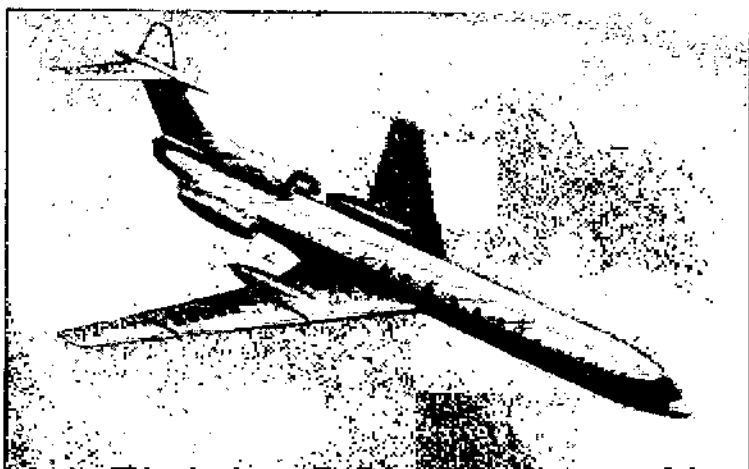

В 1966 г. проходил летные испытания самолет Як-40 (рис. 1), снабженный тремя ТВРД Ан-25 с тягой по 1500 кг. Самолет имеет взлетный вес 12,4 т и рассчитан на перевозку 24—38 пассажиров с крейсерской скоростью 550—600 км/час. Дальность полета с 24 пассажирами — 600 км. Самолет рассчитан в основном на обслуживающие местные авиалинии, поэтому его взлетная дистанция, при высоте препятствия 15 м, всего 600 м.

Велась подготовка к эксплуатации самолета Ту-154 (рис. 2) на линиях средней протяженности. Самолет снабжен тремя ТВРД с взлетной тягой по 9500 кг. Взлетный вес самолета — 86 т, и он рассчитан на перевозку 17—19 пассажиров с крейсерской скоростью 850—900 км/час на расстоянии 6000 км. Помимо пассажиров, в самолете можно перевозить грузы. Максимальный вес коммерческой нагрузки — 19 т. Самолет может эксплуатироваться с дорожек длиной 1450 м.

В эксплуатацию введен самолет Ил-18Д, являющийся модификацией самолета Ил-15 с увеличенной дальностью полета. Самолет может поддерживать воздушное сообщение между центральными районами СССР и Дальним Востоком с одной промежуточной посадкой.

В эксплуатацию введен вертолет Ми-10К, являющийся вариантом вертолета Ми-6 с измененным фюзеляжем. Применяется на строительстве сооружений, нефтепромыслов и т. д. Имеет для ГТД взлетную мощность по 5500 л. с., максимальный взлетный вес — 43,1 т, максимальная коммерческая нагрузка — 15 т, крейсерская скорость — 200 км/час с незагруженной грузовой платформой и 180 км/час с грузом на платформе. Дальность полета с 12 т груза — 250 км, перегоночная дальность — 630 км.

Е. Сузоцкий.

Сооружения транспорта

В 1965—66 гг. проведены большие работы по дальнейшему развитию железнодорожного, автодорожного, морского и речного транспорта. Завершено строительство железнодорожной магистрали Абакан — Тайшет протяженностью 696 км. На этой стройке разработано более 47 млн. м³ грунта, в том числе около 15 млн. м³ скальных пород, сооружено 9 тоннелей общим протяжением ок. 10 км, 12 тяговых подстанций, 48 жилых поселков и другие объекты. Новая магистраль вместе с построенной ранее линией Новокузнецк — Абакан обеспечит надежную ж.-д. связь Кузбасса с Восточной Сибирью.

Вступила в строй ж.-д. магистраль Магкат — Актау протяженностью 700 км. Дорога проложена по безводной степи и оснащена современными средствами диспетчерской централизации, автоблокировки и радиосвязи. В процессе строительства выполнено ок. 20 млн. м³ земляных работ, уложено св. 760 км главных и станционных путей, возведено 437 мостов и труб, построе-



Рис. 1. Мост через Волгу, соединивший гг. Саратов и Энгельс.

по 9 благоустроенных поселков жилой площадью 50 тыс. м² и большое количество служебных и культурно-бытовых зданий.

Построены ж.-д. линии Караганда — Карагайлы (248 км), Ивдель — Гонда (202 км), Ачинск — Абалково (275 км), Павлоград — Новомосковск — Днепродзержинск и др. Проложены вторые пути на участках Октябрьской, Горьковской, Московской, Юго-Восточной, Южной, Юго-Западной и Приволжской железных дорог. Переведено на электротягу более 4,2 тыс. км дорог, в т. ч. Москва — Ростов (через Воронеж), Здобунов — Львов, Лозовая — Синельниково, Магнитогорск — Тобол — Рудная, ряд участков на Урале, в Сибири, на Дальнем Востоке, в Азербайджане, Армении, Грузии, Белоруссии, Латвии. Оборудовано автоблокировкой и диспетчерской централизацией 4,5 тыс. км железных дорог и электрической централизацией — 9100 стрелок. Построено более 1100 км подъездных железнодорожных путей к промышленным предприятиям.

Введены в эксплуатацию автомобильные магистрали общей протяженностью более 2,5 тыс. км, на направлениях Москва — Куйбышев — Уфа, Москва — Волгоград, Полтава — Кишинев, Ленинград — Мурманск, Фрунзе — Ош, ряд участков в Якутии, Азербайджане, Краснодарском крае, Ростовской обл.

На железных и автомобильных дорогах построено большое количество мостов, путепроводов и других сооружений. Среди них мост через Волгу длиной 2,8 км (рис. 1), соединивший города Саратов и Энгельс. Пролетные строения моста, перекрывающие основное русло, выполнены из предварительно напряженного железобетона и состоят из двух жестких двухконсольных балок со средними подвесными балками длиной

46 м. Ширина проезжей части моста — 15 м. Опоры речных пролетов основаны на железобетонных оболочках большого диаметра.

Завершено стр-во совмещенного двухъярусного моста через Волгу у Горького (рис. 2) общей длиной 1,6 км: движение ж.-д. транспорта осуществляется по нижнему ярусу, а автомобильного — по верхнему. Русло реки перекрыто неразрезным металлическим пролетным строением 2×159 м и двумя 55-метровыми пролетными строениями. Главные фермы имеют высоту 24 м и расположены друг от друга на расстоянии 8,5 м. Пролетные строения левобережной поймы представляют собой аркаду, состоящую из железобетонных арок пролетом по 53 м. Для обеспечения съезда машин с верхнего яруса к подходам сооружены железобетонные эстакады. Из 42 опор моста 39 основаны на железобетонных призматических сваях сечением 40×40 см и длиной 10—22 м, а три русловые опоры сооружены на опускных колодцах. Металлическое пролетное строение сооружено методом уравновешенной навесной сборки (от середины в оба конца), железобетонные пролетные строения впервые в практике мостостроения смонтированы полуарками без применения кружал.

Советскими строителями по соглашению между правительствами СССР и Финляндии сооружены ж.-д. и автомобильный мосты через пролив Кивисиллаансалми. Мосты позволили убрать земляные дамбы, перекрывавшие пролив, и тем самым обеспечить выход судов из Сайменского канала в Выборгский залив Балтийского моря. Оба моста возведены из сборных железобетонных конструкций. Для опор применены центрифугированные железобетонные оболочки со стыками на высокопрочных болтах. Пролетные строения этого железнодорожного моста выполнены в виде гибкой арки с балкой жесткости, автомобильного — неразрезной системы из члененных по длине предварительно напряженных блоков, с арматурой из высокопрочной проволоки. Автомобильный мост (рис. 3) имеет длину 500 м и ширину более 11 м. Длина подхода к мосту превышает 1,1 км. Благодаря 50-метровой длине центрального пролета и 20-метровой высоте подмостового габарита под ним могут свободно проходить крупные морские суда.

Рис. 2. Совмещенный двухъярусный мост через Волгу у г. Горького.



Рис. 3. Автомобильный мост через пролив Кивисиллаансалми.



В Норильске построен мост длиной св. 400 м через р. Норильскую, соединивший промышленные предприятия города с новыми рудными месторождениями. В Киеве завершено строительство мостового перехода через Днепр и Русановскую протоку для движения автотранспорта и поездов метрополитена (рис. 4). Построены мосты через Волгу у Ярославля, Оку у Серпухова, Неман у Советска, Дон у Ростова, Днепр в Днепропетровске, ряд больших мостов через реки Урал, Уссури и др.

Гидростроителями сооружено более 16 км причалов в морских и речных портах.

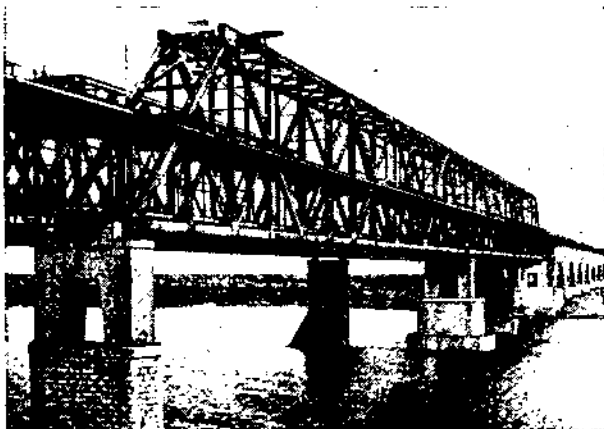
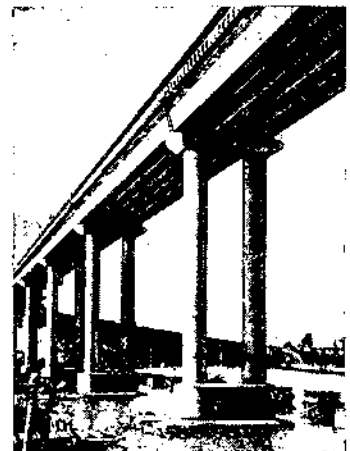
Строительство причальных сооружений велось с применением сборных железобетонных конструкций. Подтвержденный опыт получен при сооружении набережной из колонн-оболочек диаметром 6,5 м в Клайпедском рыбном порту. Колонны-оболочки изготовлялись из песчаного бетона марки 300, укладка к-рого производилась пневматическим способом. Длина оболочек 10,5 м, толщина стенки 14 см с утолщением в зоне переменного горизонта воды до 28 см, арматура — в виде стальной сетки из стержней диаметром 16 и 12 см. Эти оболочки устанавливались 100-тонным краном на дно прорези, выполненной землечерпаковым снарядом, погружались в грунт на 2 м и засыпались песком. Зазор между оболочками заполнялся бетоном методом подводного бетонирования. По верху оболочек смонтированы сборные угловые стенки и плиты из крупно-размерных элементов.

При строительстве грузового района в Куйбышевском речном порту применена полусборная конструкция набережной высотой 12 м уголкового типа из железобетонных элементов таврового сечения с полками шириной 1,6 м. Вертикальные элементы с предварительно напряженной арматурой установлены на железобетонные плиты-основания и соединены с ними анкерными тягами из полосовой стали. Монтаж конструкций осуществлялся при помощи спец. кондуктора и 45-тонного козлового крана.

В 1966 г. введена в действие 14-километровая линия Ждановского радиуса Московского метрополитена, связавшего центр города с новыми районами массовой жилой застройки (Выхино, Кузьминки, Текстильщики) и крупнейшими заводами («Шарикоподшипник», «Клейтук», малолитражных автомобилей и др.). Тон-

нели этой линии проложены на небольшой глубине от поверхности земли в глинистых и песчаных грунтах. Для проходки перегонных тоннелей применены щиты новой конструкции с горизонтальными полками, вдавливаемы-

ми в забой при продвижении щита. Это позволило обеспечить сооружение тоннелей под улицами и зданиями без осадок поверхности и достигнуть рекордной скорости проходки (400 пог. м в месяц).

На площади у Савеловского вокзала закончено сооружение транспортного пересечения в трех уровнях, решившее проблему развязки движения в одном из напряженных транспортных узлов города. Два тоннеля с рампами общей длиной 748 м связали Сущевский и Бутырский валы. Большой путепровод над путями Московской железной дороги на 6 полос городского транспорта соединяет Новослободскую и Бутырскую улицы. Под ним сооружен малый путепровод. Городской транспорт с Сущевского вала на Нижнюю Масловку направляется по эстакаде длиной 480 м. Оба путепровода, тоннели, эстакада выполнены из сборных железобетонных конструкций. В. Левин, Е. Величкин.

Новые сельскохозяйственные машины

В 1966 г. научно-исследовательские и конструкторские организации тракторного и сельскохозяйственного машиностроения продолжали работы по созданию новых машин, входящих в систему машин для комплексной механизации во всех отраслях с.-х. производства применительно к природно-экономическим условиям различных зон СССР.

В разрабатываемых новых машинах предусматривался рост их производительности за счет повышения рабочих скоростей, увеличенной ширины захвата, обеспечения максимальной универсализации — возможности использования одной машины на выполнении нескольких операций. Большие работы проведены по повышению надежности и долговечности тракторов и с.-х. машин.

По результатам государственных испытаний в 1966 г. св. 150 машин рекомендованы к серийному производству и изготовлению опытными партиями для широкой проверки в хозяйственных условиях колхозов и совхозов различных зон СССР.

Тракторы и самоходные шасси

Трактор свекловодческий Т-54С. Гусеничный тягового класса 2 т с двигателем Д-50 мощностью 55 л. с. Предназначен для работы с катковыми и прицепными машинами в свекловодстве, а также на возделывании кукурузы и других пропашных культур. Создан на базе колесного трактора МТЗ-50 и гусеничного виноградникового Т-54В, с которым унифицирован соответственно на 60,5% и 98%. В 1967 г. Кишиневский тракторный завод осваивает производство этого трактора.

Трактор лесохозяйственный Т-54Л. Гусеничный тягового класса 2 т с двигателем мощностью 55 л. с. Предназначен для выполнения лесохозяйственных и лесовосстановительных работ. Создан на базе виноградникового трактора Т-54В и унифицирован с ним по основным узлам. В 1967 г. Кишиневский тракторный завод осваивает его производство.

Трактор болотоходный ДТ-75Б. Гусеничный тягового класса 3 т с двигателем СМД-14 мощностью 75 л. с.



Рис. 4. Мостовой переход через Днепр и Русановскую протоку в Киеве.



Предназначен для выполнения мелиоративных и с.-х. работ на болотах, заболоченных и осушенных землях в агрегатах с навесными и прицепными машинами и орудиями. Может также использоваться на обычных полевых работах в условиях избыточного увлажнения почвы. Создан на базе серийного трактора ДТ-75 и унифицирован с ним по узлам и деталям на 79%. В отличие от ДТ-75, имеет усиленную гусеницу (670 мм), позволяющую снизить давление на грунт до 0,25 кг/см², против 0,45 кг/см² у ДТ-75, измененные раму, направляющие и ведущие колеса, поддерживающие ролики и управление. Введен передний вал отбора мощности и ходовой мотоксель для работы с мелиоративными машинами. Производительность повышена до 20%. В 1967 г. Волгоградский тракторный завод осваивает его серийное производство.

Трактор колесный ДТ-20К. Предназначен для междурядной обработки семянцев и других высокостебельных культур, плодовых и лесных питомников, ягодников, обработки их ядохимикатами в целях борьбы с вредителями и болезнями, выполнения малозероомных работ на равнинных чайных и цитрусовых плантациях, виноградниках, а также на обработке высадок сахарной свеклы. Может использоваться для обрыва метелок на участках гибридизации кукурузы и дополнительного опыления этой культуры и посевов подсолнечника. Высокопродвиженная модификация трактора ДТ-20 класса 0,6 т тяги и унифицирован с ним по основным узлам. Отличается возможностью установки и работы с большим дорожным просветом. Двигатель дизельный мощностью 20 л.с. Номинальное тяговое усилие 500 кг. Основные размеры (мм): ширина колеи — 2300 (возможна обработка междурядий 70, 80, 90 см и 2,5 м), дорожный просвет — 1100 и 1500, база — 2380, длина с навесной системой — 3120, ширина — 3000, высота (при дорожном просвете 1500 по капоту) — 2380. Четыре передачи вперед, все с реверсом назад. Диапазон скоростей 3,78—13,25 км/час и на дополнительной замедленной передаче — 0,65 км/час. Размеры шин колес: передних 5,5—16", задних 8—32". Вес 2046 кг. Оборудован гидронавесной системой, валом отбора мощности с зависимым приводом, обкатателями колес и репом. Применение трактора на культивации, опрыскивании позволяет повысить производительность труда в 5,3—9,4 раза по сравнению с ручной обработкой. Рекомендован в серийное производство.

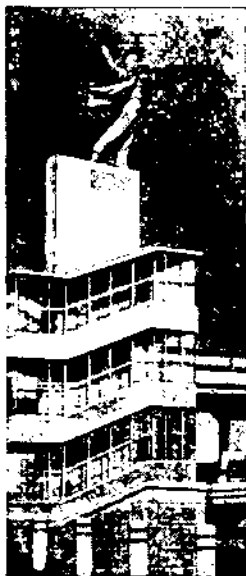
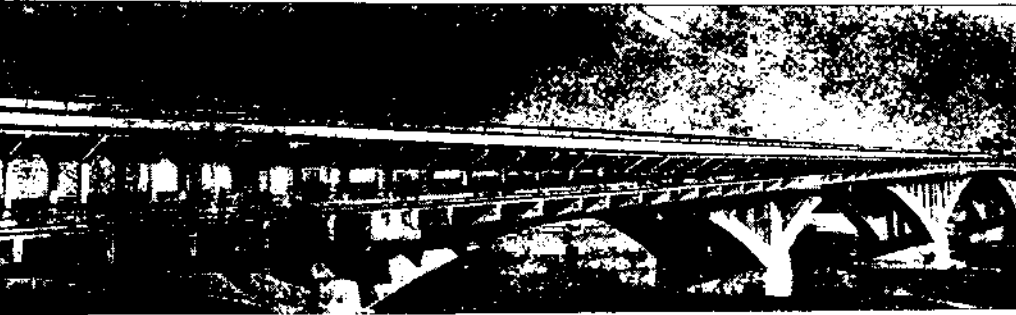
Самоходное шасси СШ-20. Класса 0,6 т тяги. Предназначено для выполнения комплекса с.-х. работ в овцеводстве, животноводстве, а также для транспортировки различных с.-х. грузов. В отличие от выпускаемого шасси, Т-16 имеет дизельный двигатель мощностью 20 л.с. вместо 16, диапазон скоростей 4,69—20,6 км/час, против 3,72 и 19,6 км/час, повышенная скорость — 1,38 км/час. Вес 1400 кг. Грузоподъемность 900 кг (на 150 кг больше, чем у Т-16). В 1967 г. осваивается серийное производство.

Машины для уборки зерновых культур

Жатка рядковая ЖС-7. Прицепная безафеттан. Предназначена для скашивания колосовых зерновых культур при раздельном способе уборки с укладкой хлебной массы в валки. Работает на повышенных скоростях — до 14 км/час. Ширина захвата — 7 м, высота среза — 10—35 см, производительность (расчетная) — до 12,6 га/час, вес — 1500 кг. Привод рабочих органов от вала отбора мощности трактора класса 1,4 т. Унифицирована с серийной ЖРС-4.9А на 63%, имеет на 40% большую производительность, обслуживается трактористом. В 1967 г. изготавливается опытный прототип.

Жатка валковая ЖВ-15. Полунавесная, двухсекционная. Предназначена для скашивания колосовых культур при раздельном способе уборки с укладкой хлебной массы в один и два вала в зависимости от урожайности. Навешивается на самоходный комбайн СК-4 и на трактор МТЗ с двигателем мощностью 80 л.с. Рабочая ширина захвата 15 м, высота среза 8—14—20 см, рабочая скорость 3—10 км/час, производительность за час чистой работы (при скорости 7 км/час) — 10,5 га. Рекомендована к серийному производству.

Жатка навесная безмотовильная НПТ-2.1. Предназначена для скашивания и укладки в валок массы зернообовых и крупяных культур, семян трав при раздельном способе уборки и зеленого (овощного) гороха. Может также использоваться для уборки полеглых посевов зерновых колосовых культур. Навешивается на колесный трактор класса 0,6 т (ДТ-20 и ДТ-25), рабочие органы приводятся от вала отбора мощности. Может работать загоном и в круговую, образуя один валок с расстоянием от соседнего 3,35 м. Ширина захвата — 2,1 м, скорости: рабочая — 5—12 и транспортная — до 15 км/час, производительность — 1,05—7 га/час чистой работы. Вес 450 кг. Обслуживается трактористом. Рекомендована к серийному производству.

Жатка-прокосчик ЖУС-4.2. Предназначена для скашивания и укладки в валок массы при раздельном способе уборки семян сахарной свеклы и стеблевых сводных культур, а также полеглых зерновых культур. Навешивается на трактор класса 1,4 т. Ширина захвата 4,2 м, производительность 1,98 га/час. Рабочая скорость до 8 км/час. Вес 1180 кг. Рекомендована к серийному производству.

Подборщик полотно-транспортный ППТ-4.0. Предназначен для подбора хлебной массы, колосовых и зернообовых культур из валков, образованных безмотовильной жаткой НПТ-2.1. Подбирающий механизм навешивается на жатку комбайна СК-4. Копирует рельеф поля.

В отличие от выпускаемого барабанного подборщика, имеет меньшую металлоемкость и более прост в обслуживании. Рекомендован к серийному производству.

Подборщик полотно-транспортный ППТ-4/2. Предназначен для подбора при обмолоте комбайнами мощных сдвоенных и широких валков хлебной массы, образованных при скашивании широкозахватными жатками, валков, уложенных в расстил и образованных обычными жатками при челночном способе скашивания низкорослых и изреженных посевов зерновых и бобовых культур, а также валков семенных сахарной свеклы. Навешивается на комбайны СК-4 и НК-4 с жаткой 4,1 м. Может работать с захватом 3 и 4 м. Вес соответственно 162 и 210 кг. Обслуживается комбайнером. Рекомендован к производству.

Сушилка зерновая шассиная СЗШ-16. Предназначена для сушки продовольственного зерна различных культур любой влажности, предварительно очищенного от грубых примесей. Непрерывного действия, работает под разрежением на смеси топочных газов с наддувом, получаемой от топки, в которой сжигается жидкое топливо. Оснащена контрольными приборами и автоматическими устройствами, обеспечивающими стабильность режима сушки и постоянство качества просушенного зерна. Производительность сушилки 16 т/час продовольственного зерна. Расход топлива 160 кг/час. Привод рабочих органов от 7 электродвигателей общей мощностью 45 квт. Вес ок. 13,5 т. Обслуживает один сушильный мастер. Сушилка входит в комплект зерноочистительного сушильного пункта производительностью 20 т/час. В 1967 г. выпускается первая промышленная серия.

Электромагнитная самоочистительная машина ЭСМ-1А. Предназначена для очистки гладких семян многолетних трав, технических культур и проса от трудноотделимых семян элевых сорняков (повелки, смолвки, плевела, василька, подорожника). Работа машины основана на принципе и способности семян указанных сорняков (с шероховатой поверхностью) обволакиваться специальным магнитным порошком (трифолин, ВХК, ВХК-60, ВХК-80), обладающим ферромагнитными свойствами и вместе с семенами сорняков притягивающимися к спелальному электромагнитному барабану. ЭСМ-1А, в отличие от ранее выпускавшейся машины ЭСМ-1, имеет устройство для увлажнения семян при очистке от подорожника и горчица, улучшенную кинематику механизмов, повышенной эффективности циклоп и меньший (на 600 кг) вес. Производительность 180—250 кг/час, рабочая сила тока для барабана 12 а, напряжение 50 в, потребляемая мощность электродвигателя 2,8 квт. Расход магнитного порошка 1—2,5% от веса обрабатываемых семян. Обслуживается машинистом. Завод Воропежсельмаш в 1967 г. осваивает ее серийное производство.

Копновоз универсальный навесной КУН-10. Предназначен для транспортировки копен сека и соломы, закладки оснований скирп из свежесжатых копен и из стержней соломы тростовой волокушей. Может также использоваться в качестве волокуши для подбора сека или соломы из валков и погрузки их в транспортные средства. Агрегируется с трактором класса 1,4 т тяги. Копновозу прилачиваются специальные рабочие органы: вилы для погрузки силоса и навоза объемом 1 м³ ка 1 вес — 248 кг, новш емкостью 0,35 м³, или на 150 кг для сыпучих грузов, и рамка для подъема штучных грузов весом до 750 кг на высоту до 3 м. Грузоподъемность двух платформ 1000 кг, высота погрузки передней платформой 3,6 м. Погрузочная высота вил и ноша — 2,5 м. Размеры (мм): длина — 9,7, ширина — 4, высота — 3. Вес 990 кг. Обслуживается трактористом. Заводы Сальсельмаш и Волгоградский механический осваивают в 1967 г. его производство.

Воздухоподогреватель перепивной ВПТ-600. Предназначен для подачи подогретого воздуха или смеси топочных газов с воадухом в специально оборудованные емкости или коши для сушки семян зерновых и бобовых культур, початков кукурузы, льняного вороха, сека. Работает на жидком топливе (смесь керосика с моторным топливом). Температура нагрева воздуха 50°, полезная теплопроизводительность 600 ккал/час. Мощность электродвигателей для привода вентиляторов 12 квт. Может работать от вала отбора мощности трактора. В 1967 г. осваивается серийное производство.

Молотилка КШМ-3. Предназначена для лушеции клецсвины. Верхний и нижний лушеильные аппараты состоят из бильных барабанов с гибкими бичами из прорезиненного ремня; система предварительной и основной очистки снабжена наборами решет. На верхнем решетном стане предварительной очистки отделяется крупный сор, на нижнем — свободные семена. На верхнем стане основной очистки просеиваются высушенные семена, а недолушеенные корочки отводятся в нижний лушеильный аппарат. Основная очистка производится воздушными потоками от 2 5-лопастных вентиляторов. Имеются два отсасывающих 6-лопастных вентиляторов. Молотилка снабжена малогабаритными циклонами, в которые поступают луза и пыль с помощью отсасывающих вентиляторов. Вымслоченные семена клецсвины после очистки поступают на ленточный транспортер и грузятся в транспорт. Производительность молотилки 4—7 т/час, присядится в действие двум электродвигателями общей мощностью до 20 квт, вес 3100 кг. Обслуживают 2 человека. Рекомендована к серийному производству.

Машины для возделывания и уборки овощных культур

Рассадопосадочная машина СКН-6А, 6-рядная, навесная. Предназначена для механизированной посадки в открытый грунт рассады овощных культур (в т. ч. и горшечной), табака и афиносов. Создана на базе производственных рассадопосадочных машин СКНБ-4 и СКН-6 и унифицирована с ними. Оборудована посадочными аппаратами с лучевыми захватами, коробкой скоростей для изменения шага посадки. Новая машина удовлетворяет агропробованиям для посадочных машин по шагу посадки, прямолинейности рядков, глубине заделки корневой системы и расположению стеблей рассады.

В отличие от производственной сажалки, у СКН-6А каждый посадочный аппарат снабжен двумя рабочими местами вместо одного, возможна посадка рассады с шагом 20 см (без применения на тракторах холодуменьшителей), снабжена более удобными посадочными аппаратами, закрытым дозирующим устройством дроссельного типа для воды. Ширина захвата 3—4,2 м (при ширине междурядий 50—70 см), шаг посадки 20 см, рабочая скорость 0,8—1,74 км/час, емкость водоплавильной системы 1100 л. Производительность за час чистой работы 0,47—0,56 га. Вес—1810 кг. Агрегатируется с тракторами класса 1,4 т и 3 т тяги. Обслуживают машину тракторист, 12 сажальщик и 6 оправщиков рассады в поле. В 1967 г. изготовлена опытная партия.

Лукоуборочная машина УЛШ-2М. Навесная. Предназначена для двухфазной уборки лука-репки с одновременной выкопкой лукович из двух рядков и укладкой их в валок из четырех рядков (строчек). При замене откидного влестора скребковыми может быть использована для подбора просушенных лукович из валков с погружной в рядом идущий транспорт. Машина снабжена рабочими органами — дисковыми подкапывающими ножами. Агрегатируется с самоходными шасси Т-16 класса 0,6 т. Ширина захвата — 0,7 м, одновременно обрабатывает 2 ряда с шириной междурядий 20—70 и 45 см, производительность за час чистой работы: на выкопке 0,31—0,35 га и на подборе лука — 0,76 га. Вес — 840 кг. Обслуживается трактористом. Сокращает затраты труда на уборку лука в 13,5 раза по сравнению с уборкой вручную. В 1967 г. выпускается опытная партия машин для широкой хозяйственной проверки.

Лукоотмыночный стационарный пункт ЛПС-6.0. Предназначен для механического отделения просушенного пера от лука-репки и лука-севка. В комплект пункта входят приемный бункер ПБ-2, загрузочный элеватор, отмыночный барабан, вентилятор, поперечный транспортер, отгрузочный элеватор, рама с ходовой частью и трансмиссия с приводом от электродвигателя мощностью 7 квт, или от вала отбора мощности трактора. Производительность пункта — 6,7 т/час чистой работы. Пункт обслуживают машинист-механик, 8 рабочих на установке при ее механизированной загрузке. Вес 1700 кг. Наиболее целесообразно использование оборудования пункта с одновременным сортированием лука сортировкой СЛС-7.0. Оборудование пункта рекомендовано к серийному производству.

Сортировка лука СЛС-7.0. Стационарная. Предназначена для сортирования по размерам поперечного диаметра лука-севка и лука-репки и отделения сторонних примесей. Имеет раму с ходовыми колесами, нижний и верхний решетчатые станы, с наборами решет диаметром 7, 10, 15, 23, 31 и 36 мм (для лука-севка), 10 и 41 мм (для лука-репки), вентилятор с воздушной трубой, элеватор, трансмиссию с приводом от электродвигателя мощностью 2,8 квт или от вала отбора мощности трактора. Решета устанавливаются с наклонами 1,5—3° и совершают 250 возвратно-поступательных колебаний в 1 минуту. Производительность сортировки — 6,3 т/час чистой работы. Обслуживают машинист-механик, 10—12 рабочих. Вес — 1300 кг. Снижает затраты труда в 1,7 раза по сравнению с существующей сортировкой СЛС-1А. Рекомендована к серийному производству.

Машины для механизации работ в садах

Ямокопатели КЯУ-100 и КЯШ-60. Навесные. Предназначены для механизированной копки ям под посадку плодовых деревьев и ягодных культур, под посадку лесных пород, кустарников, а также и для копки ям под установку столбов (КЯУ-100). Привод рабочих органов — буров ямокопателей от вала отбора мощности трактора.

Новые копатели ям отличаются повышенной прочностью рабочих органов по сравнению с выпускаемым КЯШ-100, что обеспечивает работу на плотных почвах без предварительного плантажа. Копатель КЯУ-100 имеет бур с винтовой рабочей поверхностью, уменьшающей разбрасывание земли при копке ям, специальный гидравлический регулятор, автоматический поддерживает заданный режим работы бура с подачей от 1 до 25 см/сек. Время опускания бура из транспортного в рабочее положение — 1 сек., подъем — 2 сек. Обслуживается трактористом. Осваиваются производством.

Машина для уборки косточковых и орехоплодных культур ВСО-25 «Стрела». Предназначена для механизированного сбора плодов сливы, черешни, вишни и миндаля методом встряхивания под воздействием вибрации. Может использоваться также для сбора яблок на техническую переработку сразу же после снятия плодов. Рабочий орган — стрела длиной 3,5 м с вибратором, навешивается

Основные показатели ямокопателей

	КЯУ-100 универсальный	КЯШ-60
Диаметр выкапываемых ям, см	100, 80, 60 и 30	60 и 30
Глубина выкапываемых ям, см	до 70	до 60
С каким трактором агрегатируется	класса 1,4 т «Беларусь», класса 2 т (Т-54В, Т-50В и Т-38)	самоходные шасси класса 0,6 т (Т-16, ДВСШ-16)
Производительность ям в час	80—100	100—120
Вес, кг	300	270

на трактор класса 0,6 т тяги (ДТ-20). Обеспечивает сьем плодов с деревьев высотой до 6 м и диаметром кроны до 4,5 м. За час работы можно собрать плоды с 30—32 деревьев. Применение целесообразно в садах площадью 10 и более га. Вес 400 кг. Обслуживается трактористом и четырьмя рабочими на улавливающем приспособлении. На сборе слив сокращает затраты труда в 3 раза по сравнению с ручным сбором. Рекомендована к серийному производству.

Транспортер сортировочный ТС-2. Предназначен для товарной сортировки плодов слив, собранных с помощью машины ВСО-25 «Стрела». Рама на колесном ходу. Производительность до 2 т/час. Привод от электродвигателя мощностью 0,6 квт, вес 250 кг, обслуживают 6 чел. Рекомендован к серийному производству.

Стационарная линия МКП-3А. Предназначена для сортировки и калибровки плодов яблок и груш по весу. Линия состоит из комплекса рабочих агрегатов и транспортирующих устройств, связанных в единый технологический процесс, обеспечивающий качественную сортировку плодов по весу на различные фракции. Производительность 3 т/час. Привод механизмов от электродвигателей общей мощностью 3,3 квт. Рекомендована к серийному производству.

Вышка садовая ВС-3.5 с набором пневматического инструмента. Предназначена для обрезки кроны плодовых деревьев. Сварная металлическая конструкция с трубчатыми направляющими опорами, навешивается на самоходные шасси класса 0,6 т тяги, выдвигная (с помощью гидравлического цилиндра) рабочая платформа — для четырех человек. Вышка укомплектована пневматическими штанговыми сучкорезами с питанием воздухом от компрессора, приводимого с вала отбора мощности шасси. За час производится обрезка кроны 30 деревьев. Обслуживают вышку тракторист и 3—4 рабочих. В 1967 г. осваивается серийное производство.

Машины для транспортировки и внесения удобрений

Разбрасыватель удобрений универсальный РУН-15А. Предназначен для поверхностного внесения (разбрасывания) органических и органо-минеральных удобрений из рядов куч, заранее вывезенных на поля. Агрегатируется с трактором ДТ-75 класса 3 т с приводом рабочих органов от вала отбора мощности и управлением механическим от гидросистемы трактора. Ширина разбрасывателя 2,20 м, норма внесения навоза от 20 до 60 т/га. Производительность 4—5 га/час, вес 1398 кг. Хорошо работает и при улавливании навоза. Обслуживается трактористом. Рекомендована к серийному производству.

Загрузчик сенлок автомобильный ЗСА-40. Предназначен для транспортировки и загрузки пырошковых и граулированных минеральных удобрений и семян в зернотуковые, туковые, зерновые сеялки и разбрасыватели удобрений, работающие одиночно и в агрегатах при шеренговом или ашелонированном расположении машин. Может быть использован и для приготовления смесей минеральных удобрений с одновременной загрузкой их в машины для внесения удобрений в почву. Монтируется на шасси грузового автомобиля ГАЗ-53. Бункер емкостью 3,28 м³, разделяется на две части. Ленточные транспортеры, эластичный конвейер и кожухи разгрузочного транспортера выполнены из стеклопластика, что предохраняет их от коррозии. Производительность погрузчика за час чистой работы на зерне — 34 т, на удобрениях — 46 т. Погрузочная высота — 2,2 м, вес — 1350 кг. Обслуживается шофером и сельхозником. Снижает затраты труда на 24% по сравнению с выпускаемым агрегатом АС-2УМ. Рекомендован к серийному производству.

Минераловоз. Предназначен для самозагрузки, транспортировки, разгрузки и внесения на поля пылевидных известковых удобрений и фосфоритной муки в целях повышения плодородия почв.

Загрузчик АЗУ-45. Полукавесной. Предназначен для загрузки минеральных удобрений в самолеты, при проведении внекорневой подкормки минеральными удобрениями посевов с.-х. культур. Загрузочный механизм подает удобрения в бункер емкостью 1,7 м³, откуда выгруженной ленточный транспортер перегружает их в самолет. Агрегатируется с тра-

Характеристика минераловозов, рекомендованных к изготовлению опытными партиями

	На шасси автомобиля ЗИЛ-130	С подкатной тележкой к трактору класса 3 т тяги	С-927А на авто-тракторе ЗИЛ-130В1
Грузоподъемность, т . . .	4	8	8
Ширина захвата, м	10	10	10
Средняя рабочая скорость при внесении удобрений, км/час	8	8,1	7,1
Производительность за час чистой работы, га	9	8,1	8,5
Затраты труда на 1 га, чел.-час	1,6	1,3	1,6

торами класса 1,4 т тяги. Привод рабочих органов — от вала отбора мощности трактора. Производительность 12,5 т за смену, время на загрузку самолета — 2,7 мин. В 1967 г. изготовляется опытная партия загрузчиков.

Машины для защиты сельскохозяйственных растений от вредителей, болезней и сорняков

Опрыскиватель ОН-10. Навесной. Предназначен для обработки растворами ядохимикатов садов, виноградников, овощных и полевых культур. Оборудован штангами длиной 10 и 15 м. Производительность (га/час) на обработке полевых культур — 3,6; садов — 1,54 и виноградников — 2,15. Агрегируется с тракторами класса 0,6 т и виноградниковым Т-54В класса 2 т. Обслуживается трактористом. Рекомендован к серийному производству.

Опыливатель ОШУ. Навесной. Предназначен для обработки пылевидными ядохимикатами садов, виноградников, овощных и полевых культур. Ширина захвата в полевом варианте до 200 м. Производительность (га/час) на обработке полевых культур 25 и садов 4,5. Опыливатель снабжен вентилятором производительностью до 6000 м³/час, бункером емкостью до 160 м³. Приводится в действие от вала отбора мощности трактора (классов 0,6, 1,4 и 2 т — Т-54В), на который навешивается. Рекомендован к серийному производству.

Машины и оборудования для механизации полива сельскохозяйственных культур

Передвижные насосные станции. В 1965—1966 гг. проводились работы по совершенствованию передвижных насосных станций, предназначенных для подачи воды из открытых водоемов в открытую и закрытую оросительную сеть.

Характеристика передвижных насосных станций, рекомендованных в серийное производство

	СНП-50/80	СНП-25/60	СНП-75/15	ПГ-50 насосный агрегат
Назначение	Обслуживание двух дождевальных дальнеструйных агрегатов ДДН-45 или двух дождевальных установок КДУ-55М, дождевального агрегата ДДА-100М	Обслуживание дождевальной установки КДУ-56М	Обслуживание дождевальных дальнеструйных агрегатов ДДН-45, или двух дождевальных установок КДУ-55М	Для осушительных и оросительных работ с высотой подъема до 10 м. Возможна подача воды с большим содержанием ила
Производительность, л/сек	110—50	25	75	700
Напор, м	39—70	60	15	10
Комплектуется с напорным трубопроводом длиной, м	300	300 (разборный из алюминиевого сплава)	300	500
Дизель (тип); мощность, л. с.	АМ-41; 90	2ДС-4-П; 40	2ДС-4; 20	АМ-01; 110
Вес, кг	2540	1055	940	4350
Автоматизация управления и защиты	Обеспечивается остановка станции при нарушении работы двигателя, снижении напора воды	=	Обеспечивается противозаварийная защита и сигнализация (комбинированным реле и аварийным стоп устройством и термостатом)	—

Разборный трубопровод РТ-180. Предназначен для транспортировки воды от передвижных насосных станций к местам полива на орошаемом участке, распределения воды по поверхности с помощью дождевальных машин или другой техники поверхностного орошения, как на равнинных участках, так и на склонах с небольшим уклоном. Раскладывается и собирается на поливных участках без их предвари-

тельной планировочной подготовки, при наличии низкорослых культурных растений. В комплект трубопровода входят 100 облегченных труб диаметром 180 мм и длиной до 5 м, 6 колен под углом 90°, 5 тройников диаметром 180×110 мм, 6 Г-образных отводов, 4 перехода с диаметром 180 мм, 2 заглушки, труба с диафрагмой диаметром 180 мм. Трубы и арматура соединяются при помощи быстростъемных зажимных хомутков со специальными уплотнителями, позволяющими работать на давлении до 9,5 кг/см². Производительность трубопровода за час чистой работы при напоре 60—65 м вод. ст. — 200 м³. Вес — 4700 кг. Раскладка трубопровода осуществляется двумя рабочими.

Установка дождевальная среднетрассовая УДС-25. Предназначена для полива овощных, бахчевых, кормовых, технических, плодово-ягодных культур на участках площадью до 25 га во всех почвенно-климатических зонах СССР, а также для орошения садовых и лесных питомников. Работает от стационарных закрытых трубопроводов или от передвижных насосных станций. Разборный алюминиевый трубопровод с 7 среднетрассовыми дождевальными аппаратами. Напор у гидранта — 40 м вод. ст., расход воды — 27,3 л/сек, среднеэффективный слой осадков — 0,4 мм/мин, поливаемая площадь одного дождевального крыла (с участком перекрытия) — 4034 м², производительность — 0,3 га за час чистой работы. Вес (с комплектом рабочих органов) — 1025 кг. По сравнению с серийной установкой КДУ-55М имеет большую в 2,8 раза площадь захвата с одной позиции крыла, большую в 2,8 раза длину захвата, в 3 раза ниже среднеэффективный слой осадков, что позволяет в 1,5 раза увеличить норму полива без стока воды. Обслуживается одним человеком (вместо двух у КДУ-55М).

Дождевальная струйная установка ДН-1. Является рабочим органом дождевальных машин и установок и предназначена для орошения дождеванием посевов овощных, кормовых и технических с.-х. культур от закрытой стационарной или передвижной оросительной системы. В комплект аппарата входят 3 сопла с диаметром выходных сечений 22, 26 и 32 мм; расход воды соответственно 10, 16 и 22 л/сек; радиус полива (м) при давлении 60 м вод. ст. (по крайним каплям) 31, 36, 37; орошаемая площадь (м²) при давлении 6 кг/см²: 2833, 4086, 4192; средняя эффективность дождя (мм/мин) — 0,31, 0,32, 0,43. Вес аппарата — 1,5 кг. В комплекте с быстроразборным трубопроводом РТ-180 и гидродокоррекционным аппаратом позволяет производить поливы и подкормки удобрениями посевов с.-х. культур без строительства стационарных сооружений, с использованием естественных водосточников и подачей воды с помощью передвижной насосной станции. Выпускается опытная партия для широкой проверки.

Гидродокорректор. Предназначен для поверхностного внесения минеральных удобрений при поливе с.-х. культур дождевальными установками УДС-25, КДУ-55М с использованием разборного трубопровода РТ-180. Представляет собой резервуар емкостью 150 л, в который загружается одновременно 75 кг минеральных удобрений. Подключается к дождевальной установке с помощью трубы с диафрагмой.

Подача удобрений в растворе определяется визуально, через смотровую трубку. Рабочее давление 6 кг/см², средняя эффективная концентрация удобрений при поливе — 3 г/л, опорожнение бака за 5 минут. Производительность за час чистой работы — 0,9 га, вес — 56 кг, обслуживается поливальщиком. В 1967 г. изготовляется опытная партия для широкой хозяйственной проверки.

Машины и оборудование для механизации производственных процессов на животноводческих и птицеводческих фермах

Кормораздатчик тракторный универсальный КТУ-10. Предназначен для транспортировки и раздачи на ходу в кормушки одновременно на одну или две стороны измельченной листостебельной массы (или смеси ее с другими сыпучими кормами), силоса, свекловичного жома и других, а также для обелуживания силосоуборочных машин, перевозки различных с.-х. грузов. Смонтирован на 4-колесном подпрессоренном ходу; имеет кузов емкостью 10 м³ со съёмными бортами и продольным цепным транспортером грузоподъемностью 3200 кг, привод, битеры, дополнительные боковые транспортеры. Привод рабочих органов — от вала отбора мощности трактора. Загрузка кормораздатчика осуществляется в поле с помощью силосоуборочного комбайна, ротационных косилок КИР-1,5, а силосом — с помощью специальных транспортеров и погрузчиков. Механизированная раздача кормов с помощью КТУ-10 может производиться в типовых коровниках с кормовым проходом не менее 2 м, высотой кормушек до 750 мм, на летних пастбищах крупного рогатого скота и на выгульных площадках на фермах. Производительность при раздаче кормов на две стороны — 3,3 кг на 1 м, на одну сторону — 6,6 кг. Вес 2500 кг. Размеры (мм): длина — 6065, ширина (без дополнительного транспортера) — 2340, высота — 2420. Рекомендован к серийному производству.

Комплекты оборудования широкого ассортимента птичников «Промышленные-2» и «Промышленные-1». Предназначены для механизации производственных процессов при содержании соответственно кур-несушек и маточного стада в птичниках: первый шириной 18 м и длиной 72,96, 106 и 114 м и второй шириной 12 м и длиной 84 и 102 м, соответственно на 10 и 5—6 тыс. кур. В комплект оборудования входят ленто-тросовые кормораздатчики на две линии кормушек с дозаторами-смесителями — 3 в первом и 2 во втором, полки подвесные желобковые с постоянным уровнем воды соответственно 3 линии и 2 линии; секции однорусных двухсторонних гнезд с транспортером для сбора яиц — 2 и 1; комплекты лавоз с механизмом управления — по 2; секционные померные коробы с планчатый полом — 3 и 2; установки для регулируемой уборки помета; продольные тросовые транспортеры — 2 и 1, поперечно-скребковые транспортеры — 2 и 1, а также по одному электродвигателю с аппаратурой для программного управления.

Смеситель С-12,0. Стационарный, горизонтальный. Предназначен для приготовления кормовых смесей с запариванием и без него на фермах крупного рогатого скота, свиноводческих и птицеводческих. Пеленый объем — 12 м³. Производительность с запариванием — 5 т/час, без запаривания — 10 т/час. Рекомендован к серийному производству.

Смеситель кормов СУП-1. Универсальный. Предназначен для приготовления влажных и полужидких кормовых смесей на птицеводческих фермах. Производительность в периодическом цикле 13 т/час. Привод от электродвигателя мощностью 10 квт. Рекомендован к серийному производству.

Транспортер ковшый ТС-40М. Предназначен для выдачи готового корма из смесителей в кормораздатчики свиноводческих ферм. Производительность на влажных кормах до 30 т/час. Мощность двигателей 2,8 квт. В 1967 г. осваивается серийное производство.

Транспортеры скребковые ТС-1 и ТС-2. Предназначены для уборки навоза из свинарников: первый — продольный для зданий длиной 48, 72, 84 и 96 м и второй — поперечный, с помощью которого навоз из свинарника транспортируется в общий навозосборник свиноводческой фермы длиной 60, 80, 120, 160 и 180 м. Снабжаются станционными управлениями. В 1967 г. осваивается серийное производство.

Погрузочные, разгрузочные и транспортные средства

Погрузчик свеклы ПС-70. Предназначен для погрузки в транспортные средства из куч или кагатов корневой сахарной свеклы, с одновременной очисткой их от земли и остатков ботвы. Привод — от вала отбора мощности трактора класса 1,4 т тяги. Управление погрузчиком — от гидросистемы трактора. По сравнению с выпускаемым погрузчиком ГРС-50 он имеет почти в 2 раза большую производительность (св. 45 т/час). Вес — 1543 кг. В 1967 г. изготавливается опытная партия для широкой хозяйственной проверки.

Комплект оборудования к транспортерам СТХ-30. Предназначены для механизированной загрузки и выгрузки картофеля из хранилищ. В комплект входят приемный бункер ПБ-15, гладкие транспортеры — один длиной 3 м, пять — по 6 м и лопастной транспортер-погрузчик ТП-30 с индивидуальными приводами от электродвигателей мощностью от 0,4 до 1,7 квт. Производительность — 7—9 т/час. Рекомендованы к производству.

Прицеп тракторный самосвальный 1-ПТС-9. Полунавесной с двумя кузовами. Предназначен для транспортировки различных с.-х. грузов в полевых условиях по всем видам дорог. Агрегатируется с тракторами К-700 5 т тяги и Т-125 3 т тяги. Грузоподъемность 9 т. Емкость кузова (м³) по основным бортам — 8,5, с надставными сплошными бортами — 12,3, с высокими решетчатыми — 17,4 м. Подвеска — рессорная. Разгрузка на 2 стороны. Привод — от гидросистемы трактора. Может работать в тракторном поезде с прицепом 3-ПТС-12. Освоено серийное произв. В. Лосовой.

Лазеры (по данным советской и зарубежной печати)

Существует три типа оптических квантовых генераторов (ОКГ): на диэлектрических кристаллах и стеклах, активированных редкоземельными элементами; полупроводниковые; газовые. Ведутся работы по созданию жидкостных и химических ОКГ. Наиболее существенные достижения 1966 г. — увеличение кдв твердотельных ОКГ от долей до единиц %; достижение мощности порядка десятков млрд. *вт* при длительности импульсов порядка единиц *нсек*; увеличение мощности газовых ОКГ до сотен и тысяч *вт* в непрерывном режиме при кдв 10—20%; увеличение кдв и мощности полупроводниковых ОКГ до единиц *вт* в непрерывном режиме; выпуск промышленных образцов ОКГ, приборов на их основе и расширение областей их применения. Твердотельные лазеры наиболее широкое применение нашли в вакуумной и полупроводниковой технологии, микроэлектронике, дальнометрии, оптической локации, медицине и биологии. Создана серия лазерных технологических установок, например К-3М (рис. 1), позволяющая производить обработку материалов (получение малых отверстий, сваривание мелких деталей и т. п.) импульсами излучения с максимальной энергией до 1,5 дж, с изменением длительности импульса от 1,0 до 8,0 *мксек* и частотой повторения 3 импульсов в минуту.

Разработана автоматическая многоцелевая процизионная технологическая установка (с программным управлением) Квант-3 (рис. 2). Она имеет параметры, находящиеся на уровне мировых достижений. Производительность ее — до трех операций в секунду при энергии до 2 дж в импульсе и до шести операций в минуту — до 15 дж. Выпускаются полупроводниковые лазерные диоды на арсениде галлия, работающие в импульсном режиме (с импульсной мощностью до 5 *вт* и более) при температуре жидкого азота. Разработаны

Рис. 1. Лазерные технологические установки К-3М на потоке.

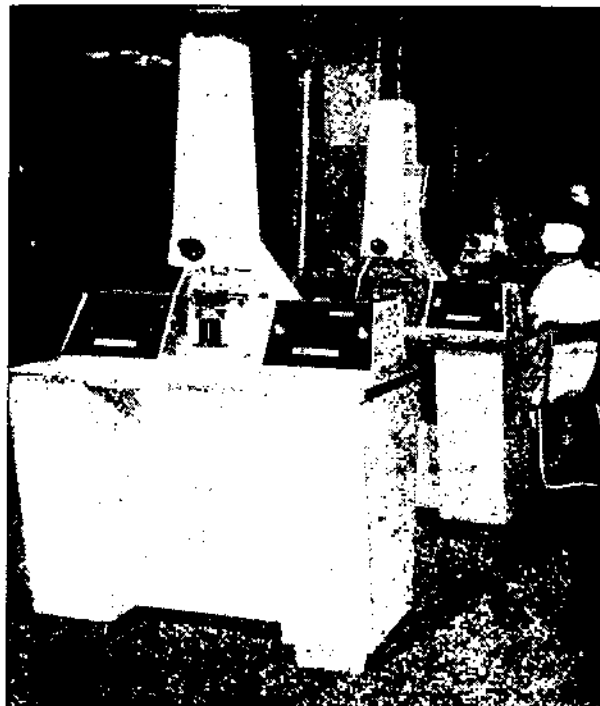



Рис. 2. Лазерная технологическая установка КВАНТ-3.

инжекционные лазеры со средней мощностью до 1 *вт*, работающие при частотах повторения до 10^6 *гц*. Впервые в СССР была получена генерация в непрерывном режиме при температуре жидкого азота (диод из арсенида галлия с диффузионным *p-n*-переходом). Мощность излучения — 1 *вт*. Разработаны также диоды, эффективно работающие при комнатной температуре. На их основе в 1967 г. создан не требующий охлаждения портативный полупроводниковый ОКГ, параметры которого находятся на уровне лучших зарубежных образцов: мощность излучения в импульсе равна 5—12 *вт* на волне 0,9 *мкм*; ток в импульсе 100—120 *а*; длительность импульса — 150 *нсек*; частота следования импульсов — 1 *кГц*. Инжекционные лазеры могут быть применены в дальномерах и высотомерах для автоматической посадки самолетов, устройствах для стыковки космических объектов, осветителях местности в ночных условиях и различных видах оптических линий связи.

Наибольшие возможности применения лазеров в народном хозяйстве имеют газовые лазеры. Они обладают высокой монохроматичностью (1 *гц*), высокой стабильностью частоты (10^{-10}), малой угловой расходимостью луча (0,2'), возможностью работы как в непрерывном, так и в импульсном режимах при достаточно большой мощности излучения.

В последние годы организовано серийное производство более десяти типов гелий-неоновых ОКГ на видимый и ближний инфракрасный диапазоны спектра, например ЛГ-116 — первый в мировой практике прибор с поперечным разрядом (диодный лазер), отличающийся малым напряжением питания и более высоким кпд; ЛГ-55 — малогабаритный прибор с высокой стабильностью излучения, предназначенный для использования в светодальномерах; ЛГ-75 — прибор с повышенной мощностью излучения на длине волны 0,63 *мкм* (25 *вт*). Помимо лазеров непрерывного действия, был разработан также импульсный ОКГ типа ЛГИ-15 с излучением на длине волны 1,15 *мкм* и мощностью в импульсе более 100 *вт*. На базе ЛГ-24М была создана первая в СССР экспериментальная система передачи телевизионного изображения и звукового сопровождения по лучу лазера. Улучшенный вариант этого при-

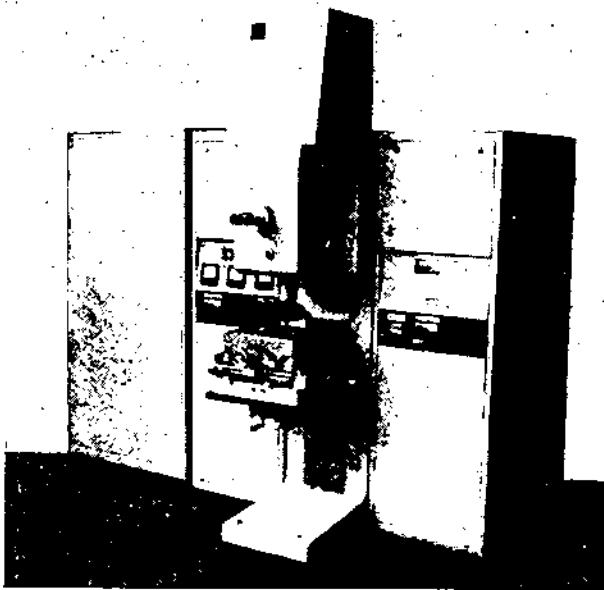
бора — ЛГ-35, предназначен для использования в высокочастотных линиях связи. Гелий-неоновые лазеры типа ОКГ-11, ОКГ-13 и ОКГ-14 послужили основой для создания геодезических приборов, использующих световой луч малой расходимости. На основе этих приборов был разработан лазерный визир типа ЛВ-1 для управления движением горнопроходческими щитами при проходке подземных туннелей. Применение лазерных визиров позволяет полностью автоматизировать процесс управления горнопроходческими щитами. На основе квантового генератора ОКГ-14 разработан лазерный зенитцентр ЛЗЦ-1 для визирования вертикального направления при строительстве высотных сооружений или глубоких шахт. Точность установки направления — ± 5 *мм* при высоте 500 *м*. Испытания прибора ЛЗЦ-1 производились при строительстве башни телецентра в Останкино. Прибор позволил контролировать поведение башни под действием различных нагрузок: вибрации при движении лифтов, изгибания под действием ветра и при нагревании солнечными лучами. Наиболее перспективны ОКГ на CO_2 , генерирующие в области длин волн 10 *мкм*. Кпд их достигает 10—20% при выходной мощности в непрерывном режиме до нескольких сотен *вт*, что пока недостижимо для других типов лазеров. Созданы: промышленный вариант 100-ваттной лазерной установки на CO_2 ЛУИД-100 для различных технологических операций и физических исследований взаимодействия когерентного излучения с веществом; лазерный прибор ЛГ-126, работающий на трех длинах волн; ЛГИ-26 — первый отечественный пиковый лазер импульсного действия с излучением в синие-зеленой области мощностью 500 *вт*, предназначенный для использования в системах локации и связи. На основе газовых лазеров с кольцевым резонатором возник новый класс приборов для навигации — квантовые оптические гироскопы, обладающие высокой чувствительностью и способностью выдерживать значительные нагрузки.

При высокой направленности излучения передающих устройств (расходимость лазерного луча — доли угловых минут) и относительно большой входной апертуре приемных элементов возможна передача широкополосной информации в условиях земной атмосферы на расстоянии до нескольких километров при мощности лазера всего 10—100 *мвт*. В космосе, при повышении мощности передатчика до сотен ватт, возможна связь на миллионы километров. Для реализации этих возможностей были разработаны модуляторы излучения и специальные приемные устройства.

В 1967 г. для народного хозяйства начато серийное производство видеомодуляторов непрерывного действия с полосой 0—10 *МГц* — МП-3 (рис. 3) и модуляторов с полосой 0—100 *МГц* — МШ-100. Создан широкополосный полупроводниковый оптический приемник ФДП-1 на диапазон 2,2—3,2 *ГГц*.

Создание молекулярных генераторов с относительной нестабильностью и погрешностью номинального значения частоты колебаний, не превышающей 10^{-11} , позволило использовать их в качестве Государственного эталона службы частоты и времени СССР. Выпускаются стандарты частоты широкого применения. В 1966 г. в СССР, впервые в мире, был проведен успешный эксперимент по запуску молекулярного генератора на искусственном спутнике Земли.

Для радиолокационных станций дальнего действия (космические объекты) и для наземных станций связи и телевидения через искусственные спутники Земли, впервые в СССР, был разработана мазер бегущей волны дециметрового диапазона на новом активном материале — рутиле с примесью хрома и со сверхпроводящим магнитом. Для связи и телевидения через искусственные спутники Земли создан мазер бегущей волны санти-



Рис. 3. Электрооптический видеомодулятор непрерывного действия МП-3.

метрового диапазона на рубине. Полоса усиления его составляет 35 $M\mu$ при усилении не менее 20 дБ. Усилитель имеет сверхпроводящий магнит и сверхпроводящую дооптимизированную катушку для регулировки полосы усиления в пределах 25—50 $M\mu$ при усилении соответственно 30—60 дБ. Использование такого усилителя в глобальной системе связи и телевидения повысит качество и надежность приема.

Перспективно применение лазеров в голографии (фотография в когерентном свете без помощи линз), сочетающей достижения квантовой электроники, оптики и теории информации. Области применения квантовой электроники быстро расширяются. Созданные квантовые приборы уже сегодня стали мощным средством исследования и производства в различных областях науки, техники, промышленности. В. Быков, В. Коммунаров.

Аппаратура связи

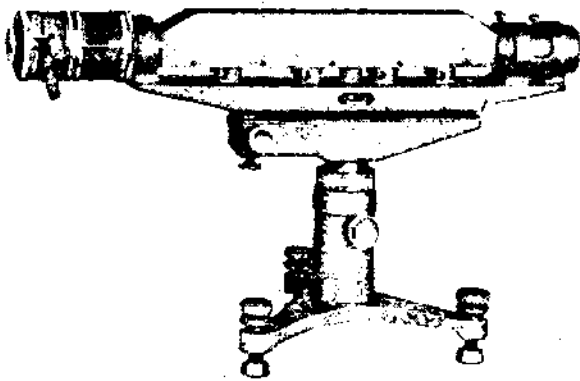
В 1966 г. продолжалось освоение в производстве и организация серийного выпуска новой телефонной аппаратуры для воздушных внутриобластных и магистральных линий связи — трехканальной аппаратуры уплотнения В-3—3с; для кабельных внутригородских линий — шестидесятиканальной аппаратуры К-60П; для кабельных магистральных линий — экономичной аппаратуры К-300.

Разработана автоматическая станция междугородной телефонной связи АМТС-1, призванная постепенно вытеснить на главных магистралях ныне существующую полуавтоматическую станцию ПАМТС. Начат серийный выпуск новых телефонных аппаратов ТА-66 и координатных АТС для сельских местностей на 50 и 200 номеров АТСК 50/200. налажено серийное производство фототелеграфных аппаратов «ФТА-П2», имеющих вдвое большую скорость передачи (250 строк в минуту) по сравнению с аппаратами «ФТА-П», «Арагви» для внутригородских и низовых связей и «Лядога» для передачи метеокарт, черно-белых и полутонных изображений.

В 1966 г. на магистрали Москва — Новосибирск введен в систематическую эксплуатацию комплекс фототелеграфной аппаратуры «Газета-1», для передачи текста центр. газет, обеспечивающий выход центральных газет в Новосибирске за текущее число. Начат выпуск новых коротковолновых передатчиков на 2 телефонных или 10 телеграфных каналов мощностью 1 $k\text{вт}$ для межобластных линий связи и мощностью 5 $k\text{вт}$ для главных магистралей связи. Разработаны различные типы ап-

паратуры низовой связи, в том числе абонентский радиотелефон «Гранит» весом 6 кг для установки на комбайнах и других с.-х. машинах, обеспечивающий на частоте 40 $M\mu$ двухстороннюю связь с центральной станцией на расстоянии до 20—25 км. Выпущена аппаратура «Связь» для отыскания и вызова диспетчером с пульта управления в пределах здания в крупных клиниках, госпиталях и других учреждениях определенных абонентов; каждый абонент снабжается миниатюрным (весом 150 г) приемником.

Начато производство аппаратуры единой централизованной двухсторонней радиотелефонной связи на частотах 150 и 300 $M\mu$ «Алтай», устанавливаемой в автомобиле для связи на расстоянии 25—30 км водителя или пассажира автомобиля с диспетчером, городским абонентом АТС или через междугородную телефонную станцию с другим городом.

Э. Федосеева.

Оптические линии связи

В 1964—66 гг. в СССР и за рубежом разработаны и проходят опытную эксплуатацию оптические линии связи (ОЛС). Использование для связи оптических волн связано с возможностью значительного увеличения числа каналов связи, расширения их полосы пропускания и, следовательно, скорости передачи информации. По расчетам на участке видимого диапазона волн (0,4—0,8 $\mu\text{м}$) может быть расположено ок. 80 млн. телевизионных каналов со стандартной полосой 6,5 $M\mu$.

Открытие источников когерентного излучения — оптических квантовых генераторов (ОКГ) — лазеров позволило реализовать преимущества связи на оптических волнах. Особенно ценна для многоканальных систем связи на лазере высокая направленность его луча. Расходимость (кокусность) его не превышает 20 $\text{см}/\text{км}$ и может быть уменьшена внешней оптической телескопической системой — коллиматором. Это позволяет одновременно передавать информацию на одной волне по многим каналам без взаимных помех и создать высокую плотность энергии излучения лазера при малой мощности.

В результате избирательного поглощения энергии оптических волн в атмосфере существуют «окна прозрачности», в которых наиболее выгодно передавать информацию на большие расстояния. Ярко выражены ряд «окон прозрачности» на участках волн 0,3—0,75 $\mu\text{м}$ и 8—12 $\mu\text{м}$, где коэффициент пропускания излучения колеблется от 60 до 90%. Крупный недостаток открытых воздушных ОЛС с ОКГ — влияние на распространение излучения метеорологических условий на трассе. Поглощение и рассеивание оптических волн в атмосфере, особенно при дожде, тумане или снеге, может привести к существенному уменьшению дальности действия воздушных ОЛС или нарушению ее нормальной работы.

В СССР первая опытная воздушная ОЛС длиной 6,1 км начала работать в Ленинграде в ноябре 1964 г. По ней передавались телефонные разговоры и телевизионные изображения. Положительный опыт ленинградцев был продолжен москвичами. В 1966 г. в Москве на пятикилометровой трассе между одной из башен здания МГУ на Ленинских горах и вышкой АТС на Зубовской площади были проложены два «световых моста» опытной ОЛС между автоматическими телефонными станциями (АТС) АВ-9 и Г-6 (см. рисунок).

Часть каналов каждой АТС была подключена к специальной аппаратуре преобразования телефонных сигналов в импульсы, модулирующие излучение газового лазера непрерывного действия. Излучение лазера на другой стороне трассы принималось небольшим параболическим рефлектором и через фокусирующее зеркало и светофильтр, отсекающий дневной свет, направ-

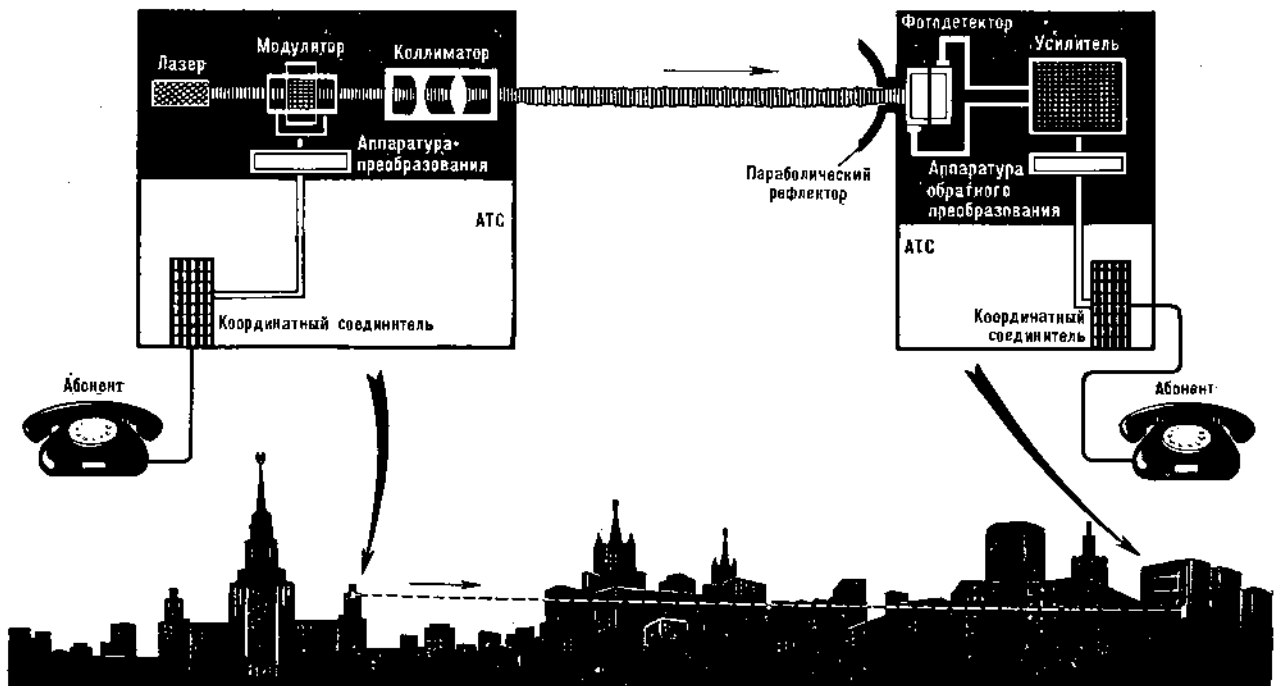

Упрощенное схематическое изображение ОЛС (в одном направлении).

ладось на фотопреобразователь, с которого принятые сигналы через аппаратуру обратного преобразования поступали на АТС. Таким образом, многочисленные разговоры абонентов, указанных АТС, передаются по световому лучу.

Другое возможное направление применения ОЛС — передача телевизионных изображений. В павильоне «Радиоэлектроника» на ВДНХ в Москве демонстрируется первая опытная одноканальная телевизионная ОЛС с серийным газовым ОКГ типа ЛГ-24М, способная передавать телевизионные изображения на расстоянии до 5 км. Посетители павильона могут увидеть себя на экране обычного телевизора, на вход которого телевизионные сигналы передаются по лазерному лучу. Там же демонстрируется действующий макет установки, показывающий принцип возможной организации телефонной связи в космосе посредством луча полупроводникового ОКГ на арсениде галлия, питаемого от солнечных батарей.

ОЛС на лазерах перспективны для передачи настолько больших объемов информации, что возможно осуществление таких на первый взгляд фантастических проектов, как создание единой сети АТС городов Москвы, Ленинграда и Кисва, обмен десятками телевизионных программ между различными населенными пунктами, повсеместное распространение видеотелефона, проведение конференций с неограниченным числом участников и т. п.

Ю. Любченко.

Волоконные световоды

Передача большого объема информации, особенно из труднодоступных или опасных для пребывания человека мест, наиболее эффективно решается с помощью световодов — устройств, передающих с допустимыми потерями излучение в оптическом диапазоне длин волн на значительные расстояния по любым, в т. ч. криволинейным траекториям. Наибольшее распространение

получили волоконные световоды (ВС) (рис. 1). В литературе встречается другое наименование ВС — волоконная оптика. В 1965—66 гг. была закончена разработка и налажен выпуск стеклянных ВС с размерами волокон порядка 10 мк, плотностью до 10^8 волокон на см² и коэффициентом пропускания излучения оптических волн, близким к 0,5 на метр; длина и диаметр меняются в широких пределах. У лучших, известных в мировой практике, ВС разрешающая способность близка к 100 штрихам на м.м., а коэффициент пропускания излучения — 0,65 на метр.

Основной элемент ВС — двухслойная светопроводная стеклонить (волокно). Диаметр внутреннего слоя колеблется от десятых долей до десятков мк, толщина внешнего трубчатого слоя — от нескольких до сотен мк. Так как показатель преломления внутреннего слоя стекла на несколько процентов больше внешнего, то луч света, претерпевая полное внутреннее отражение от границы слоев, передается вдоль границы раздела с одного конца нити на другой. Боковая поверхность ВС защищается гибким шлангом, а концы проплетаются склеивающим волокна каким-либо пластиком. В зависимости от назначения торцевые поверхности

Рис. 1. Волоконный световод.





Рис. 2. Биакриное устройство кинокамеры на ВС.

ВС шлифуются или под плоскость, или под сферу, образуя линзы. Одно из важных достоинств ВС — гибкость. Жгуты диаметром в несколько см могут быть завязаны узлом, сохраняя при этом прежний коэффициент пропускания излучения.

Светопроводная стеклонить изготавливается из полупрозрачных спеканием сравнительно толстых двухслойных волокон, находящихся в размягченном состоянии при температуре $300-400^\circ\text{C}$, многократным последовательным удлинением их под действием небольших усилий. Для работы в инфракрасном и ультрафиолетовом участках спектра берут стекла с добавкой мышьяка, серы или лантана, в ядерной технике — черное стекло, не терпящее прозрачности под действием ионизирующего излучения.

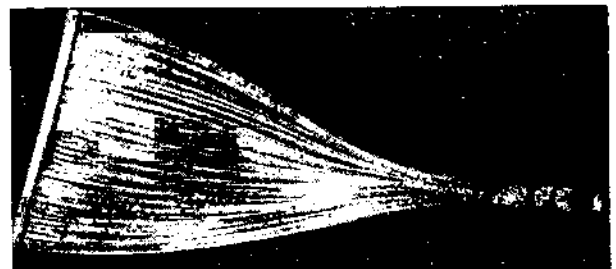
Создан ряд приборов и устройств, в которых ВС играют существенную роль. Выпускаются медицинские приборы — гастроскопы, цистоскопы, позволяющие гибким зондом из ВС безболезненно исследовать внутренние органы человека и животных. В отличие от прежних приборов, где для освещения применена лампочка, в новых приборах для подачи света внутрь используют часть волокон жгута. Приборы аналогичного действия применяются для осмотра внутренних труднодоступных частей топливных баков ракет, атомных реакторов, моторов и сложных станков. Разработаны кодирующие и декодирующие устройства с произвольными, но известными сдвигами в размещении волокон на входном и выходном концах ВС; коммутационные устройства электронных вычислительных машин с волокнами на фото- и электрооптических материалах; волоконно-оптические телевизионные устройства для приборов, измеряющих длину раскаленного проката непосредственно в работающем прокатном стане; гибкие визирные устройства для киносъемочных камер (рис. 2). Исследуются технологические процессы изготовления ВС с диаметром волокна менее длины пропускаемых длин волн (0,1 мк и менее), способных образовывать световые поверхностные волны, обладающие значительно большим коэффициентом пропускания излучения.

Г. Петров.

Лампы спектральные

Служат источниками атомного спектра химических элементов. В них используется разряд низкого давления — давление буферного (инертного) газа ($1-3\text{ тор}$) и давление паров основного элемента-наполнителя ($10^{-5}-1,0\text{ тор}$). Спектральные лампы делят на два вида: а) дугового разряда — безэлектродные лампы, возбуждаемые индуктивно электромагнитным полем высокой частоты ($40-100\text{ мГц}$); источник спектра — пары химических элементов (Na, Rb, Cd, Tl, Zr и др.), имеющие низкие температуры плавления и испарения; б) тлеющего разряда — лампы с полым катодом, работающие на постоянном и переменном ($40-100\text{ мГц}$) токах; источник спектра — пары химических элементов (Mo, Ag, Al, Fe, Ni и др.), имеющие средние и высокие температуры плавления и испарения. К спектральным лампам можно отнести водородные и дейтериевые лампы дугового разряда (ДДС-300, ДВС-200, ДДС-250 и др.), которые, помимо линейчатого спектра в видимой области, излучают сплошной спектр в ультрафиолетовой области. Кроме того, известны лампы с парами металлов (Na, Cs, Cd, Zn, Hg, Tl), работающие на переменном токе (50 Гц), имеющие ограниченное применение. Лампы дугового разряда были разработаны в СССР в начале 1960-х гг., но выпускались небольшими партиями, а в 1966 г. осуществлен серийный выпуск нескольких десятков типов. Лампы тлеющего разряда были разработаны значительно раньше.

Высокочастотная спектральная безэлектродная

Рис. 1. Высокочастотная спектральная безэлектродная лампа (в разрезе): 1 — сосуд лампы; 2 — элемент-наполнитель; 3 — индуктор (катушка индуктивности контура высокочастотного генератора).

лампа (рис. 1) представляет собой полый стеклянный или кварцевый сосуд шарообразного вида, наполненный ксеноном ($p = 1-3\text{ тор}$) и несколькими мг металла (металлоида), помещаемый внутрь катушки индуктивности контура высокочастотного генератора (ППВЛ-1). В начальный момент буферный газ возбуждается электромагнитным полем, затем испаряется металл и при давлении $10^{-5}-10^{-3}\text{ тор}$ возникает интенсивное свечение паров металла и происходит образование канала разряда. Резо-

Рис. 2. а) схема лампы с полым катодом постоянного тока: 1 — анод; 2 — катод (в разрезе); 3 — окно для выхода излучения; б) схема высокочастотной лампы с полым катодом (частичный разрез); 2 — окно для выхода излучения.

нансные (и некоторые другие наиболее слышные) линии излучения высокочастотной лампы имеют энергетическую яркость $1-10\text{ мВт/ст.см}^2$, при этом подшершина линий излучения не более $0,5\text{ см}^{-1}$. Кратковременная нестабильность общего потока излучения — не более $\pm 0,5\%$. Срок службы — до 1000 часов.

Основным элементом лампы с полным катодом (рис. 2) служит электрод, выполненный в форме открытого или закрытого цилиндра, внутри которого концентрируется весь разряд и около его стенок образуется очень узкий слой, в котором сосредоточено все падение напряжения, что обеспечивает получение быстрых электронов. Последние, передвигаясь между стенками электрода (катода), возбуждают свечение буферного газа. Ионы газа, бомбардируя катод, создают интенсивное катодное распыление. Пары металла, возбуждаемые в полости катода, дают спектр материала катода. Интенсивность ламп с полным катодом, возбуждаемых постоянным током, меньше интенсивности безэлектродных высокочастотных ламп на 1—2 порядка. Лампы с полным катодом, питающиеся высокочастотным током, — новое направление в разработке спектральных ламп. По литературным данным, интенсивность таких ламп значительно выше работающих на постоянном токе при той же полуширине линий излучения.

Спектральные лампы применяются в различных спектрофотометрических устройствах: в интерферометре Майкельсона для определения оптической однородности кристаллов; в стандартах частоты; магнитометрах, в атомно-абсорбционном спектральном анализе, где лампа служит источником резонансных линий химич. элемента; для градуировки различных спектральных приборов, в этом случае спектральная лампа — источник эталонного спектра. С. Баранов, Н. Шупенева.

Медицинская электронная аппаратура

В нашей стране за последние годы созданы десятки оригинальных электронных медицинских приборов и аппаратов. Часть из них уже внедрена или в ближайшее

время поступит в медицинские учреждения. Многие приборы не имеют аналогов за рубежом. В этой аппаратуре применяются ультразвуковые, радиолокационные, электрографические, телевизионные и другие принципы. Электронные медицинские приборы позволяют быстро и точно измерять параметры, характеризующие жизнедеятельность человеческого организма, стимулировать отдельные органы и системы при нарушении их нормальной деятельности, применять новые эффективные методы диагностики и лечения различных заболеваний.

К числу диагностических аппаратов относится радиотелеметрическая установка с радиокапсулой для исследования желудочно-кишечного тракта. Проходя по нему, радиокапсула непрерывно излучает сигналы, соответствующие показаниям микродатчика об одном из физиологических параметров (кислотность, давление, температура). Эти сигналы принимаются наружной антенной, усиливаются, преобразуются приемником и записываются самописцем, в результате чего врач получает объективные данные анализа. Дальнейшим развитием этого метода служат новые установки «Комплекс» и «Локация». В аппаратуре «Комплекс» применяется новая комбинированная радиокапсула, которая, в отличие от прежних, измеряет одновременно два параметра — кислотность и давление, что ускоряет процесс обследования и дает возможность проследить взаимосвязь между этими параметрами. Аппарат «Локация» (рис. 1) позволяет не только измерить один из трех параметров с помощью радиокапсулы, но и определить ее местоположение в данный момент времени и скорость ее продвижения по желудочно-кишечному тракту. Другой новый прибор — экспресс-анализатор электрокар-

Рис. 1 (слева вверху). Радиотелеметрическая установка «Локация» с радиокапсулами. Рис. 2 (справа). Ультразвуковой диагностич. аппарат. Рис. 3 (слева внизу). Аппарат «Урат-1». Рис. 4 (в середине внизу). Портативный электрокардиостимулятор.

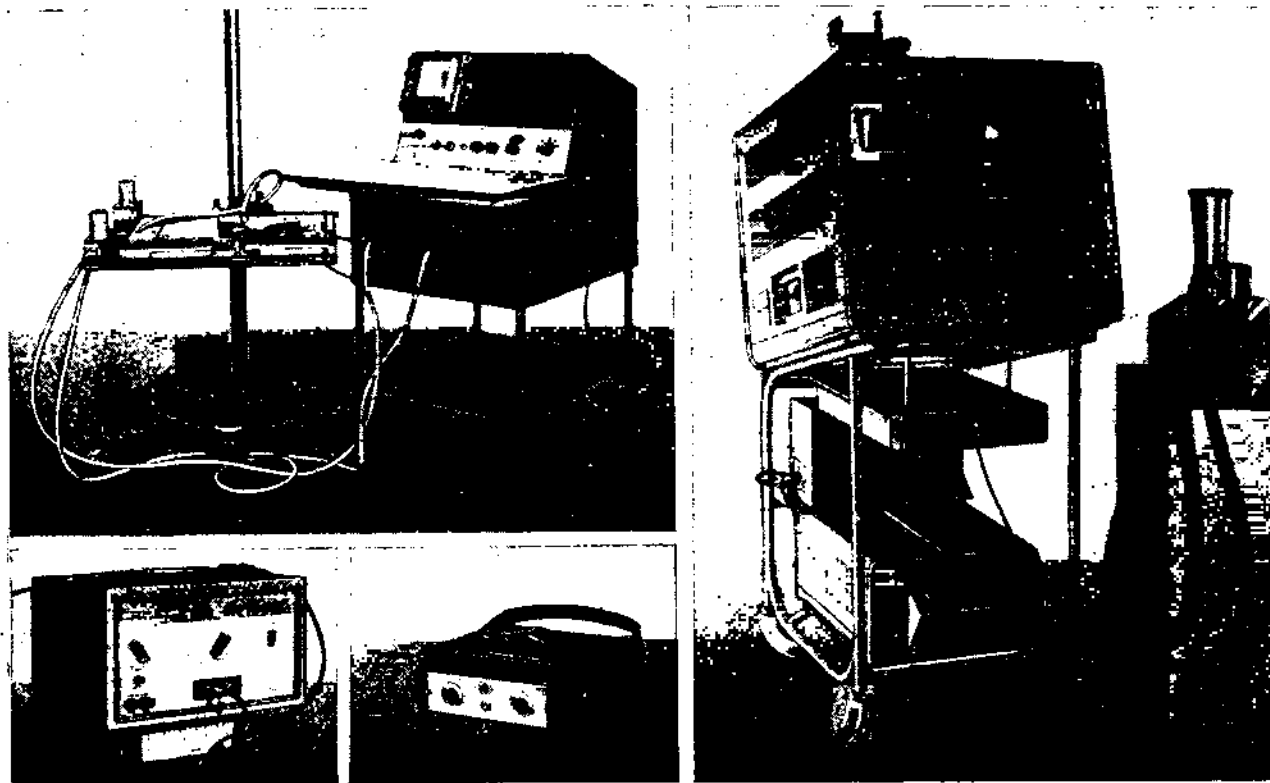

диограмм — аналоговое вычислительное устройство для автоматической проверки на соответствие норм основным параметрам электрокардиограммы с выдчей условного светового сигнала: «болен» или «здоров» обследуемый пациент. Прибор портативен, выполнен на полупроводниковых приборах, прост в обращении и может с успехом применяться для массового профилактического обследования населения в медицинских учреждениях с целью выявления сердечных заболеваний. Значительно расширяет возможности диагностики сердечных заболеваний ультравуквой кардиограф, позволяющий регистрировать график механического движения стенки сердца. В дополнение к электрокардиограмме такой график дает ценную информацию для распознавания некоторых видов порока сердца в частности митрального стеноза. Другой ультравуквой диагностический аппарат (рис. 2) служит для диагностики опухолей и некоторых других заболеваний тканей (органов) человека. Аппарат имеет три ультразвуковых датчика, индикатор и регистратор и позволяет получить изображение сечения исследуемого объекта величиной от 3 мм и более на различной глубине «залегания» при максимальной глубине «прозвучивания» 240 мм. Электронный стетофонोगраф предназначен для регистрации и анализа шумов дыхания; последние с помощью специального микрофона преобразуются в напряжение звуковой частоты, усиливаются, анализируются и регистрируются на ленте самописца. Электрорентгенографическая установка «ЭРГА-М» позволяет в течение 2 минут получить высококачественный рентгеноснимок на обычной бумаге. По сравнению с обычным способом получения рентгеноснимка новый метод дает значительную экономию времени и средств — отпадает необходимость в дорогостоящей фотошпленке и ее длительной химической обработке. К числу диагностических аппаратов относятся также приборы для контроля сращения костных переломов, для измерения скорости свертывания крови, для обнаружения алокачественных новообразований, телевизионный офтальмоскоп для качественного и количественного анализа элементов глазного дна в монохроматическом свете видимого спектра и др.

Созданы приборы для лечения различных заболеваний, например аппарат «Ура-1» (рис. 3), позволяющий удалить камни из мочевого пузыря без хирургической операции. С помощью специального зонда (на рис. лежит на приборе) в мочевом пузыре создается электрогидравлический удар, под действием которого происходит дробление камней независимо от их состава и размеров. Процесс дробления практически безболезнен, занимает всего 10—15 сек, а последующее выведение осколков продолжается не более 20—30 мин. С помощью этого аппарата успешно излечено уже более 1000 больных, применение его дает большой экономический эффект за счет резкого сокращения срока лечения. Прибор для лечения токами низкой частоты, проникающими в глубоко расположенные ткани (органы); применяется при заболеваниях периферической нервной системы: радикулиты и невриты, невралгии, а также при нарушении периферического кровообращения и мышечно-связочного аппарата. Портативный электрокардиостимулятор (рис. 4), служащий для нормализации и восстановления нарушенного или утраченного ритма сердечной деятельности при оказании скорой помощи и в клинической практике, осуществляет генерацию соответствующих электрических импульсов, которые при помощи электродов подаются на сердце непосредственно или через грудную клетку. Прибор переносного типа, выполнен на полупроводниках, вес — 4 кг, электропитание от батарей или от сети.

Э. Федосеева.

Электронные микроскопы

Современные электронные микроскопы имеют паспортное разрешаемое расстояние до 5 Å; в отдельных случаях имеется возможность получения снимков с разрешением 2,5—3 Å и разрешены кристаллические решетки с межплоскостным расстоянием 1—2 Å. Это стало возможным вследствие значительного повышения механической стабильности микроскопов, доведения стабилизации питающих устройств до уровня, при котором флуктуации высокого напряжения влияют меньше, чем разброс электронов по скоростям при термоэмиссии с катода (с учетом влияния пространственного заряда), снижения магнитных полей рассеяния, нарушающих юстировку прибора защиты от загрязнения углеводородными осадками и др. В результате разрешающая способность микроскопов вплотную приблизилась к пределу, который определяется сферической ошибкой и дифракционными искажениями. Известные успехи достигнуты при удлинении оптики микроскопов. Была решена задача создания объектива с минимальной сферической ошибкой. При этом максимум магнитного поля объектива увеличили, доведя его до предела, определяемого магнитными свойствами материала линз. В таком объективе исследуемый объект располагается в максимуме магнитного поля, причем половина поля, расположенная перед объективом, представляет собой короткофокусную линзу, работающую как конденсор, а все поле в целом — как конденсор и объектив.

Для максимального расширения возможностей электронномикроскопических исследований создан до 20 приспособлений, позволяющих нагревать объекты в микроскопе до высоких температур; охлаждать до температуры жидкого азота и гелия; деформировать и ориентировать объекты под различными углами к оси электронного луча; производить электронографические исследования (в т. ч. массивных образцов в режиме отражения при различных температурах с произвольным изменением ориентации); регистрировать динамику процессов, происходящих в объектах при различных воздействиях (деформации, изменения температуры и т. д.), при помощи внутренней киносъемки; исследовать объекты во влажном состоянии и в газовой среде при различных температурах и т. п. Наряду с расширением области применения отдельных типов создавались специализированные электронные микроскопы для конкретных областей применения (напр., для биологических исследований), без многочисленных приставок (прибор становится дешевле, а эксплуатация его облегчается).

К началу 1967 г. в различных странах мира выпускается ок. 40 типов электронных микроскопов просвечивающего типа, причем подавляющая часть — это приборы первого класса, обладающие наиболее высокой разрешающей способностью. Промышленностью СССР выпускаются электронные микроскопы первого класса, напр. УЭВМ-100В и ЭМВ-150 (рис.) с паспортным разрешением

Электронный микроскоп I класса ЭМВ-150.

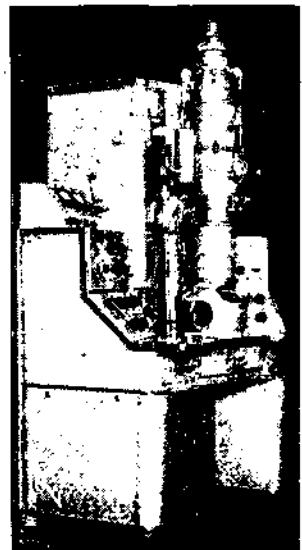

7—8 Å и 5 Å. Ускоряющее напряжение микроскопов высокого разрешения, как правило, составляет 100 кэ. Серийно выпускаются также приборы с ускоряющим напряжением 120, 150, 200 и даже 300 кэ. Начался выпуск приборов с ускоряющим напряжением 500—1000 кэ и созданы единичные экземпляры с еще большим ускоряющим напряжением. На таких приборах принципиально можно повысить разрешающую способность, однако фактически она ниже, чем в 100-киловольтных микроскопах, по причине главным образом трудности стабилизации высокого напряжения. Однако вследствие увеличения проникающей способности электронов больших энергий, могут исследоваться образцы, толщина которых превышает толщину образцов, исследуемых в обычных микроскопах, в 10—1000 раз.

Перед учеными и конструкторами, наряду с дальнейшим усовершенствованием ответственных узлов и элементов электронных микроскопов, стоят задачи дальнейшего повышения их разрешающей способности на основе, например: а) создания электронных линз-катушек с обмоткой из сверхпроводящих сплавов, охлаждаемых до температур ниже критической (при которой материал переходит в сверхпроводящее состояние); это позволит получать магнитные поля с максимальной индукцией 100 000 гс (т. е. в 4 раза больше, чем у самых сильных магнитных линз); б) поиска простого способа коррекции сферической аберрации в обычной объективной линзе. Другая важная задача — увеличение контраста при исследовании малоконтрастных объектов в светлом поле, увеличение яркости темного поля и др.

П. Стоянов.

Часть VIII

НЕКОТОРЫЕ СОБЫТИЯ МЕЖДУНАРОДНОЙ КУЛЬТУРНОЙ ЖИЗНИ

Международный фестиваль короткометражных фильмов в Оберхаузене (ФРГ, февраль). В фестивале принимали участие кинематографисты из 86 стран. Гран при (по разным категориям) получили фильмы «Романс» и «Рука» (ЧССР), «Тайна Комино» (Франция), советские фильмы «Двое», «Манасчи» и журнал «Новости дня». Фильму «Двое» были присуждены также диплом и медаль Международной евангелической организации и специальный диплом высших школ ФРГ.

Третий международный конкурс композиторов им. Г. Венявского в Познани (март). На конкурс поступило 44 произведения из 23 стран. 1-я премия присуждена И. Устанбашу (Турция) за сочинение для скрипки и сопровождающих инструментов «Прыжок в пустоту», 2-я — И. Ковачу (СССР) за Концертно для скрипки и камерного оркестра. Почетным дипломом отмечена композиция для скрипки с оркестром «Колебания» Я. Капра (ЧССР).

Международный кинофестиваль в Мар-дель-Плата (Аргентина, март). Лучшим фильмом фестиваля признан фильм «Да здравствует республика!» (реж. К. Кахица, ЧССР). Приз за лучшую режиссуру получил П. Пьетранджелли (Италия) за фильм «Я ее хорошо знал», за лучшее исполнение мужской роли — Е. Лебедев (в фильме «Последний день осени», СССР), за лучшее исполнение женской роли — французская актриса М. Дарк.

Деятнадцатый международный кинофестиваль в Канне (Франция, май). Большой приз фестиваля поделен между фильмами «Мужчина и женщина» (реж. К. Лелюш, Франция) и «Дамы и господа» (реж. П. Джерми, Италия). Специальная премия жюри — фильму «Олфи» (реж. Л. Гилберт, Англия), специальная премия американскому реж. О. Уэллесу за фильм «Фальстаф» (Испания). Премия за лучшую режиссуру присуждена С. Юткевичу за фильм «Ленин в Польше». Премия за лучшую мужскую роль — П. Оскарссону (в фильме «Клод», Дания), за лучшую женскую роль — В. Редгрейф (в фильме «Морган — любитель лечиться», Англия). Премия за режиссерский дебют — М. Мурешану за фильм «Восстание» (СРР). Премия Международной федерации кинокритики (ФИПРЕССИ) — фильму «Смятение ученика Торлесса» (реж. В. Шлэндорф, ФРГ).

21-й международный музыкальный фестиваль «Пражская весна» (12 мая — 4 июня). Состоялось св. 75 концертов и оперных представлений. Кроме чехословацких оркестров и театров, в фестивале принимали участие оркестр Берлинской филармонии под упр.

Г. Караяна, оркестр студентов Московской консерватории под упр. М. Тэрнана, Словенский народный театр из Любляны, камерный ансамбль «Мадригал» (СРР); скрипачи Д. Ойстрах и Г. Фейгин (СССР), Ш. Ашкенази (Израиль), И. Стери (США); пианисты С. Рихтер (СССР), А. Рубинштейн (США) и др.; дирижеры А. Петротти и К. Аббадо (Италия), Л. Матачич (СФРЮ) и др. В концертах фестиваля исполнялись произведения Бетховена, Шуберта, Брамса, Шопена, Яначека, Прокофьева, Равеля, Ойнегера, Хиндемита и др., произведения, отмеченные премиями на Международном конкурсе композиторов, проводившегося в рамках фестиваля, — Б. Тищенко, Д. Аккера, Ф. Раззи, новое сочинение «Музыка для Праги» франц. композитора Д. Мийо. Среди показанных спектаклей «Евгений Онегин» и «Пиковая дама» Чайковского, «Князь Игорь» Бородина, «Обручение в монастыре» Прокофьева, «Кракатит» В. Капличка, «Озеро Укеревс» О. Махи и др. В рамках фестиваля прошел Международный конкурс молодых органистов: 1-я премия — П. Совадина (ЧССР) и О. Миллер (ФРГ) и Международный конкурс молодых композиторов: 1-я премия Б. Тищенко (СССР) за виолончельный концерт.

Третий международный конкурс исполнителей им. П. И. Чайковского в Москве (31 мая — 29 июня). В конкурсе принимали участие виолончелисты, скрипачи, пианисты и вокалисты. Среди виолончелистов 1-я премия присуждена К. Георгиан (СССР), 2-я — С. Кейтсу (США), А. Норасу (Финляндия), 3-я — Э. Тестелец (СССР), К.-И. Ясуда (Япония), 4-я — Л. Лессеру (США), 5-я — Т. Габарашвили (СССР), 6-я — М. Майскому (СССР). Среди скрипачей: 1-я премия — В. Третьякову (СССР), 2-я — О. Кагану (СССР), М. Успода (Япония), 3-я — О. Крысе (СССР), Е. Сато (Япония), 4-я — Н. Чумаченко (Аргентина), 5-я — Э. Вичникову (СССР), 6-я — Р. Агаровяну (СССР) и Э. Фридману (США), 7-я не присуждалась, 8-я — Ч. Каслмену (США). Вокалисты. Среди мужчин: 1-я премия — В. Атлантову (СССР), 2-я — Н. Охотникову (СССР), 3-я — С. Эстесу (США), К. Лисовскому (СССР), 4-я — В. Даунорасу (СССР), 5-я — В. Мартиноу (СРР); среди женщин: 1-я премия — Дж. Марш (США), 2-я — В. Тайлер (США), Э. Стойцовой (НРВ), 3-я — М. Виешу (СССР). Среди пианистов: 1-я премия и золотая медаль — Г. Соколову (СССР), 2-я премия и серебряная медаль — М. Дихтеру (США), 3-я премия и бронзовая медаль — В. Ерьсько (СССР), 4-я — А. Слободнику, Г. Скрате (оба СССР), 5-я — Э. Ауэру, Дж. Дику (оба США), 6-я — Ф.-Ж. Тиолье (Франция), П. Резелю (ГДР), 7-я — А. де Грооту (Бельгия), 8-я — А. Карнесекка, Б. Ригутто (оба Франция). Ряд исполнителей награжден почетными дипломами.

Третий международный фестиваль короткометражных фильмов в Кракове (июнь). В фестивале принимали участие 27 стран. Главный приз «Золотой дракон» присужден фильму «Последние письма» (СССР), второй «Золотой дракон» — фильму «Улитки» (Франция), премиями «Серебряный дракон» награждены фильмы «Перед турниром» (ПНР), «Зеленая планета» (Франция), «Печать» (СФРЮ), «Отражения» (ЧССР).

33-я международная двухгодичная художественная выставка в Венеции («XXIII Бьеннале ди Венеция») (18 июня — 16 октября). На выставке было показано ок. 3000 работ 283 художников 36 стран. Выставка 1966 г. в большей степени, чем предыдущая, блистала курьезами и целевыми неожиданностями, удивлявшими зрителей. Самые сенсационные «произведения» поп-арта были отмечены международным жюри наивысшими премиями. Так, 1-я премия за живопись была присуждена аргентинцу Х. Ле Парку. Творение Ле Парка трудно отнести к какому-либо виду изобразительных искусств. Даже жюри по этому поводу вынуждено было сделать оговорку, объявив, что в современном искусстве трудно отделить один вид искусства от другого. Комната, где размещалась работа Ле Парка, была наполнена башмаками с несобственноными подошвами, очками с зеркалами вместо стекол, стульями на пружине вместо ножек, электрическими машинками, гоняющими шарики, и многими другими странными предметами, которые предлагались изумленному зрителю практически испробовать. 1-я премия за скульптуру была присуждена датчанину Р. Якобсону за абстрактную композицию из металла и французцу Э. Мартену за экспрессионистскую фигуративную композицию. Среди графиков премий были удостоены японец М. Икеда и итальянец Э. Грибаудо. 1-ю национальную премию по живописи получил итальянский художник Л. Фонтана. Его зал содержал шесть загрунтованных холстов, каждый из которых был разрезан посередине. Национальная премия по скульптуре досталась А. Вьяни также за формалистический эксперимент. Изобразительное искусство СССР было представлено групповой выставкой, объединяющей произведения художников разных творческих манер и поколений. Экспозиция состояла из 14 произведений живописи, 12 скульптур и 77 листов графики 25 авторов. Советский павильон пользовался неизменным успехом. Об этом свидетельствовало число посетителей и неоднократные предложения о приобретении ряда советских произведений. Наибольшим вниманием среди живописных произведений пользовались полотна Д. Жиллинского «Гимнасты» и композиция «1918 г.» Г. Мосина и М. Брусиловского. Среди графических листов отмечались композиции А. Каплана, В. Толли, В. Воловича, А. Скрипунте, Г. Захарова, Е. Сидоркина.

Третья международная выставка современной скульптуры в Париже (22 июня — 15 октября). Цель выставки, как сообщает каталог, — показать в большом международном обозрении новейшие творческие поиски художников, работающих в объемной пластике. На выставке экспонировалась 261 работа художников самых разных направлений из 32 стран. При большом разнообразии технических приемов обработки материалов и самих материалов подавляющее большинство работ носило формалистический отвлеченный характер. СССР впервые принял участие в выставке. Его экспозиция состояла из 11 произведений 10 авторов (Ю. Александрова, Р. Амбарцумяна, В. Вахрамеева, Г. Грудиберга, Л. Давыдовой-Медене, С. Коненкова, О. Комова, Ю. Микенаса, Г. Нерода и Ю. Нерода). Из социалистических стран экспонировали свои работы также скульпторы ВНР, ПНР, ЧССР, СФРЮ, Кубы.

Международный конкурс скрипачей в Монреале (июль). В конкурсе принимали участие 37 музыкантов из 15 стран. 1-я премия присуждена В. Ланцману (СССР), 2-я — Г. Бадеву (НРБ) и Х. Судзуки (Япония), 3-я — А. Корсакову (СССР) и Ж.-Д. Канторову (Франция), 4-я — Р. Поделю (СССР) и Э. Дейвису (Канада), 5-я — Катрин Курва (Франция) и В. Параскевову (НРБ).

Международный телевизионный фестиваль в Праге (июль). 55 телевизионных организаций 35 стран представили 80 программ. Главный приз фестиваля присужден советскому фильму «Пакет» (реж. В. Назаров). Призы: за лучший сценарий — присужден Ш. Израэлю (фильм «Разрытая могила», Бельгия), за лучшую режиссуру — В. Лазарову (реж. «Человек в камере», СРР), за лучшую операторскую работу — Р. Височеку («Варшавяне», ПНР), за лучшее оформление — художнику Я. Зазворке («Уходить вместе с осенью», ЧССР), за лучшую музыку — английской программе «Концерт для двух фортепьяно» Моцарта. Лучшим актером признан Г. Х. Блех (фильм «Войтек», ФРГ).

Первый международный фестиваль мультипликационных фильмов в Манае (СРР) (июль). Призы «Золотой пеликан» присуждены фильмам: «Каникулы Бонифация» (СССР), «Стена» (СФРЮ), «Принцесс не узнаешь» (ЧССР), «Улитки» (Франция), «Песня сумасшедшего» (США); призы «Серебряный пеликан» — «Окно» и «Чьи в лесу шишки?» (СССР), «Место» и «Квартетик» (ПНР) и др.

Первая международная двухгодичная выставка плаката в Варшаве («Бьеннале плаката») (июль). На выставке было представлено 605 работ из 22 стран. Золотые медали (по разным категориям) присуждены: Х. Такака, К. Нагаи (Япония), Я. Ленца (ПНР); серебряные медали — Г. Томашевскому (ПНР), Г. Хильману (ФРГ), Дебеле и Барнасу (Нидерланды); бронзовые медали — Е. Цвику (СССР), Р. Становой (НРБ) и А. Пастюру (Франция). Советский художник Ю. Галкус получил специальный приз. К выставке был приурочен Международный симпозиум по плакату.

Первая международная двухгодичная выставка графики в Кракове («Бьеннале графики») (июль). Выставка проходила под лозунгом «Человек и современный мир». На выставке экспонировалось более 1 тыс. работ художников-графиков 41 страны. По условиям выставки каждый автор представлял по 3 работы, выполненных в период с 1964 по 1965 гг. Советский раздел включал произведения художников А. Билль, Р. Гибавичюса, И. Голицына, Г. Захарова, Л. Ильиной, И. Кузьминскиса, К. Назарова, В. Нонадо, А. Рзакулпева, Е. Сидоркина. Гран при выставки удостоены художники Г. Постма (Нидерланды) и Суган (Франция). Советский художник Е. Сидоркин удостоен премии за автолитографию из серии «Читай Сагена Сейфуллина». Специальной премией были отмечены работы художника К. Назарова (автолитографии из серии «Московский завод „Серп и Молот“»).

Третий международный конкурс молодых артистов балета в Варне (июль). В конкурсе принимали участие 46 артистов из 9 стран. Большой приз «Варненское лето» не был присужден. 1-й премии с золотой медалью для участников, возраст которых превышает 21 год, удостоены Ю. Владимиров и Н. Сорокина (СССР), А. Бош (Куба) и М. Дротнерова (ЧССР). 1-ю премию с золотой медалью для участников, которым еще не исполнился 21 год, удостоены М. Барышников (СССР), М. ван Хамел (Канада), О. Вторушина (СССР) и М. Штэфф-

неску (СРР). Премии за современную постановку удостоены И. Экк (ВНР), Ю. Григорович (СССР) и К. Макмилан (Англия).

Пятнадцатый международный кинофестиваль в Карлови-Вари (ЧССР) (июль). В фестивале принимали участие 24 страны. Большая премия «Хрустальный глобус» не была присуждена. 1-я главная премия фестиваля присуждена фильму «Три» (реж. А. Петрович, СФРЮ), 2-я главная премия — «Холодные дни» (реж. А. Ковач, ВНР), 3-я главная премия — «Экилаж, едущий в Вепу» (реж. К. Кахиня, ЧССР). Премия за лучшее исполнение женской роли не присуждена. Две премии за лучшее исполнение мужских ролей получили Д. Банисонис (в фильме «Никто не хотел умирать», СССР) и П. Шопов (в фильме «Царь и генерал», НРБ). Специальная премия жюри поделена между фильмами «Смерть бюрократа» (реж. Г. Алеа, Куба) и «Жизнь в замке» (реж. Ж. П. Рацено, Франция). Приз ФИПРЕССИ — фильмам «Холодные дни» и «Каждый молодой человек» (реж. П. Юрачек, ЧССР). В рамках фестиваля состоялась дискуссия на тему «Кино как искусство и развлечение» и симпозиум кинематографистов развивающихся стран Африки, Азии и Лат. Америки.

Международная двухгодичная выставка прикладной графики в Брно («Биеннале 66») (июль — сентябрь). В 1966 г. выставка посвящена книжной графике. На выставке было представлено 2 тыс. работ художников из 22 стран. От СССР в выставке участвовали 23 художника. Большая премия жюри присуждена О. Главце (ЧССР), 1-я премия — Т. Мавриной (СССР). Советские художники получили ряд специальных премий.

Международный фестиваль фильмов для детей в Венеции (август). Было показано 35 фильмов из 16 стран. Приз «Золотой лев св. Марка» присужден фильму «Звонят, откройте дверь» (реж. А. Митта, СССР).

Международный фестиваль эстрадной песни в Совете (ПНР) (август). В фестивале принимали участие певцы из 25 стран. 1-я премия за лучшую песню присуждена американскому композитору М. Леонарду за песню «Я всем улыбаюсь» в исполнении Л. Кантрель, 2-я премия — песне «Богема» в ритме сиртаки Ж. Музакиса (Греция) в исполнении А. Зилии, 3-я премия — композитору П. Фигелю (ПНР) за песню «Возвращайся» в исполнении И. Сантор. Премия польских журналистов — Г. Начинскому (ГДР) за песню «Красная роза» в исполнении Г. Вольфа. За исполнение польской песни 1-я премия присуждена А. Зилии (Греция), 2-я — Ш. Саусери (Англия) и 3-я — Л. Ивановой (НРБ).

27-й международный фестиваль художественных фильмов в Венеции (август — сентябрь). Было показано 12 фильмов из 9 стран. Премия «Золотой лев св. Марка» присуждена итало-алжирскому фильму «Битва за Алжир» (реж. Дж. Понтекорво), специальные премии жюри — «Прощание с прошлым» (реж. А. Клуге, ФРГ) и «Чаппакуа» (реж. К. Руукс, США). Премия «Кубок Вольпи» за лучшее исполнение женской роли — Н. Аринбаровой (в фильме «Первый учитель», СССР), за лучшее исполнение мужской роли — Ж. Перрену в фильмах «Поиск» (Франция) и «Человек на соловину» (Италия). Премия ФИПРЕССИ — фильму «Битва за Алжир».

Первый международный фестиваль старинной музыки стран Восточной Европы в Быдгоще (ПНР) (сентябрь). В фестивале принимали участие св. 400 музыкантов и певцов. Исполнялись произведения старинного музыкального творчества, начиная с 10 в. до 1800 г. В концертах фестиваля принимали участие: хор Вро-

цлавского радио и телевидения, хор мальчиков и мужчин Познанской филармонии, югославский камерный хор радио и телевидения Люблины, румынский камерный ансамбль «Мадригал», пражский камерный оркестр без дирижера. В концерте русской музыки выступали: хоровая капелла РСФСР под упр. А. Юрлова, дирижер Б. Еснюв, певицы Е. Егорова и Н. Исакова, пианист В. Носов, артисты В. Коцнев и Н. Дробышева (мелодраматическая). К фестивалю был приурочен Международный конгресс музыковедов, посвященный старинной музыке стран Восточной Европы.

Десятый международный фестиваль современной музыки «Варшавская осень» (сентябрь). Программа фестиваля включала 7 симфонических концертов в исполнении польских и иностранных коллективов, в т. ч. оркестра Московской филармонии, Туринского симфонического оркестра РАИ и Большого симфонического оркестра Польского радио, 6 камерных концертов, оперный спектакль, два вечера современного танца и вечер грампластин. В концертах фестиваля выступали дирижер К. Кондрашин, виолончелист М. Ростропович, певец В. Громадский, хоровая капелла РСФСР под упр. А. Юрлова (СССР), пианист А. Рубинштейн (США), польская скрипачка В. Вилкомирская и др. Исполнялись произведения советских композиторов: Д. Шостаковича, Б. Чайковского, Г. Свиридова, польских композиторов К. Пендеревского, Т. Барда (опера «Завтра») и мн. др.

Международный конкурс молодых непрофессиональных музыкантов в Праге (сентябрь). Среди пианистов 1-я премия присуждена Л. Тимофеевой (СССР), 2-я — Ц. Дегтай (ВНР). Среди скрипачей 1-я премия — Д. Ситковецкому (СССР), 2-я — В. Гудечку (ЧССР).

Международный фестиваль авторских фильмов в Бергамо (сентябрь). Из 26 картин, авторы которых одновременно сценаристы и постановщики, отобрано 6. Присуждалось только две премии. Гран при Бергамо присужден польскому фильму «Барьер» Е. Сколимовского и премия «Золотой щит» — советскому фильму «Долгая, счастливая жизнь» Г. Шпалникова.

Четвертый международный кинофестиваль в Панаме (сентябрь). Советский фильм «Гамлет» получил 3 первые премии (Большой приз за лучший фильм, 1-ю премию за режиссуру — Г. Козинцев и 1-ю премию за исполнение главной роли — И. Смоктуновский). Советский фильм «Двое» (реж. М. Богин) получил 1-ю премию (среди короткометражных фильмов). Среди других фильмов 1-ю премию получили польские фильмы «Мать Иоанна от ангелов» и «Нож в воде». Специальная премия присуждена кинокартине «Черный ветер» (Мексика).

Международный конкурс молодых музыкантов в Мюнхене (сентябрь). В конкурсе принимали участие 200 исполнителей. Среди певцов 1-ю премию получил Д. Королев (СССР), 2-ю — немецкий певец Э. Нимсгерн, 3-ю — Г. Селезнев (СССР). Среди скрипачей 1-я премия присуждена К. Кулке (ПНР), 2-я — И. Петросяку и 3-я — Ю. Мазуркевичу (оба СССР). Среди квинтетов 1-я премия присуждена квинтету духовых инструментов Ленинградского театра оперы и балета им. Кирова.

Международный конкурс пианистов в Лидсе (сентябрь — октябрь). В конкурсе принимали участие 57 пианистов из 37 стран. 1-я премия присуждена В. Орскому (Испания), две 2-е — В. Постниковой и С. Кручинку (оба СССР), 3-я — А. Наседкину (СССР), 4-я — Р. Карсу (Англия).

Выставка «Археология СССР» (для зарубежных стран) в Гааге (сентябрь — ноябрь 1966 г.), в Цюрихе (декабрь 1966 г. — февраль 1967 г.), в Риме (с марта 1967 г.). Выставка включала 2 тыс. подлинных экспонатов из коллекций АН СССР, АН союзных республик, Эрмитажа, Исторического музея, Оружейной палаты, Русского музея, Третьяковской галереи и др. научных учреждений. Основная часть экспонатов выставки найдена археологическими экспедициями, работавшими в советский период. Экспонаты отражают историю развития человеческого общества от эпохи палеолита до позднего средневековья. Среди экспонатов — коллекция каменных орудий мустьерского времени из Молодова (УССР), верхнепалеолитическое погребение со стоянки Сувгирь (близ Владимира), образцы настенной живописи того же времени из Каповой пещеры (Урал), расписная керамика энеолитических раннеземледельческих культур Южной Туркмении, Карбунский клад медных изделий трипольской культуры (Молд. ССР), коллекция скифских и сарматских изделий в зверином стиле из Южной Сибири и Причерноморья (Пазырыкские и Башадарские курганы Алтая, Калиновские близ Волгограда и из курганов близ Новочеркасска и т. п.). Среди античных древностей — мраморная статуя Афродиты Таманской из Кеп. Из курганов древнехакасской знати на Енисее (8 в.) экспонирована золотая посуда и украшения Копёнского чаатаса. Из средневековой Варахши и Пенджикента выставлены образцы настенной дворцовой росписи. В числе памятников культуры Древней Русь — новгородские берестяные грамоты, коллекции из раскопок Изяславля, феодального замка Любеча, копии фресковой росписи древних храмов, иконы, шитье жемчугом, золотые и серебряные изделия и др. В странах, где состоялась выставка, выпущены каталоги, составленные советскими учеными, и демонстрировались кинофильмы об археологических раскопках в СССР, об архитектурных памятниках Московского Кремля, Новгорода, Самарканда, Бухары и др.

Четвертый международный конкурс пианистов и вокалистов им. Р. Шумапа в Цвиккау (октябрь). В конкурсе принимали участие пианисты и вокалисты из 19 стран. Среди пианистов 1-я премия присуждена Э. Вирсаладзе (СССР), 2-я — С. Навасардян (СССР), две 3-и — Е. Захаревой и Р. Падаревой (НРБ). Среди вокалистов 1-я премия присуждена И. Пантеа (СРР), 2-я — Ю. Альбонико (Уругвай), 3-я — Ю. Гартфилю (ГДР).

Девятый международный фестиваль документальных и короткометражных фильмов в Лейпциге (ноябрь). На фестивале было показано 250 фильмов из 35 стран. Особый приз жюри присужден фильму «Смеющийся человек» (ГДР). Премии «Золотой голубь» (по разным категориям) присуждены фильмам «Подвиг» (СССР), «Время саранчи» (США), «Варшавяне» (ПНР), «Да здравствует гонимый» (Франция), «Музыкальная свинка» (СФРЮ), «Черро Пиладо» (Куба). Премиями «Серебряный голубь» (по разным категориям) награждены «Последние письма» (СССР), «Страдивари 66» (ПНР), «Вечное обновление» (ВНР), «Фронтальной оператор» и «Экскурсия» (УССР) и «Кессонные рабочие» (СФРЮ). Премией им. Э. Э. Киша награждены телевизионный репортаж «Нурулла Базетов» (СССР) и «Это Англия — люди немного стареют» (Англия); призом им. Й. Ивенса — «Абсолютное большинство» (Бразилия), призом киноcritики — «Смерть Джо Джонса» (Куба).

Международный конкурс-фестиваль эстрадной песни социалистических стран (ноябрь — декабрь) проходил поочередно в Москве, Варшаве, Берлине, Праге, Будапеште и Софии. В Москве лучшими исполнителями советской песни признаны Кристель Шульце (ГДР) и Я. Коош (ВНР); в Польше лучшими исполнителями польской песни — Л. Иванова (НРБ) и И. Кобзон (СССР) и специальная премия Т. Миансаровой (СССР); в ГДР — лучшими исполнителями немецкой песни признаны И. Кобзон и Т. Миансарова (оба СССР); в ЧССР лучшими исполнителями чехословацкой песни стали Т. Миансарова (СССР) и Э. Валенти (ГДР); в ВНР лучшие исполнители венгерской песни — Ирена Сантор (ПНР) и И. Кобзон (СССР); в НРБ лучшие исполнители болгарской песни — Я. Коош (ВНР) и Марта Бенче (ВНР).

Международный фестиваль танца в Париже (ноябрь — декабрь). Выступали балетные труппы из СССР, Кубы, США, ФРГ и Франции. Большую премию Парижа получила А. Алонсо (Куба). Лучшим спектаклем был признан балет «Лисица» (Мюнхенский театр оперы и балета). Премия за лучшую хореографическую постановку присуждена М. Каннингему (США). Лучшим солистом балета признан Юрбен (Франция). Парижская академия танца присудила специальную премию труппе Грузинского театра оперы и балета им. Палиашвили и В. Чабукиани.

Часть IX

МЕЖДУНАРОДНАЯ СПОРТИВНАЯ ЖИЗНЬ

МЕЖДУНАРОДНЫЕ СОРЕВНОВАНИЯ В 1966 Г.

ЧЕМПИОНАТ ЕВРОПЫ ПО СКОРОСТНОМУ БЕГУ НА КОНЬКАХ СРЕДИ МУЖЧИН. Девентер (Нидерланды). 22—23 января.

Многоборье	
1. А. Схенк (Нидерланды)	— 180,040
2. К. Феркерк (Нидерланды)	— 180,730
3. В. Каплан (СССР)	— 181,257

ЧЕМПИОНАТ МИРА ПО БОБСЛЕЮ
(санк-двойка). Кортина д'Ампеццо (Италия). 29—30 января.

1. Италия-I	— 5.07,52
2. Италия-II	— 5.10,09
3. Англия	— 5.12,75

ЧЕМПИОНАТ ЕВРОПЫ ПО ФИГУРНОМУ КАТАНИЮ НА КОНЬКАХ. Вратислава (ЧССР). 1—6 февраля.

Женщины

1. Р. Хейтцер (Австрия)	— 2244,4 (9)*
2. Г. Зейферт (ГДР)	— 2168,5 (21)
3. Н. Аслер (Франция)	— 2136,1 (29)

Мужчины

1. Э. Данпер (Австрия)	— 3168,9 (11)
2. В. Шварц (Австрия)	— 2182,7 (16)
3. О. Непела (ЧССР)	— 2072 (29)

Парное катание

1. Л. Велюсова и О. Протопопов (СССР)	— 216,4 (9)
2. Т. Жук и А. Горелик (СССР)	— 307,8 (18)
3. М. Глксхубер и В. Данне (ФРГ)	— 297,2 (29)

Парные танцы

1. Д. Таулер и Б. Форд (Англия)	— 327,1 (10,5)
2. Й. Садли и Р. Кеннерсон (Англия)	— 321,5 (16,5)
3. И. Вабицна и Я. Голан (ЧССР)	— 307,7 (35)

ЧЕМПИОНАТ МИРА ПО БИАТЛОНУ. Гармиш-Партенкирхен (ФРГ). 2—6 февраля.

Гонка на 20 км

1. И. Истад (Норвегия)	— 1:36.21,6
2. Ю. Собчак (ПНР)	— 1:39.19,9
3. В. Гундорцев (СССР)	— 1:39.53,8

Эстафета 4×7,5 км

1. Норвегия	— 2:19.53,9
3. ПНР	— 2:24.03,8
2. Швеция	— 2:25.38,6

ЧЕМПИОНАТ МИРА ПО СКОРОСТНОМУ БЕГУ НА КОНЬКАХ СРЕДИ ЖЕНЩИН. Тронхейм (Норвегия). 12—13 февраля.

1. В. Стенина (СССР)	— 197,733
2. Ким Сон Сун (КНДР)	— 198,233
3. С. Кайзер (Нидерланды)	— 190,217

* Сначала указывается сумма очков, в скобках — сумма мест, данных судьями.

ЧЕМПИОНАТ МИРА ПО ЛЫЖНЫМ ГОНКАМ, ПРЫЖКАМ С ТРАМПЛИНА И СЕВЕРНОМУ ДВОБОРЬЮ. Холменколлен (Норвегия). 17—27 февраля.

Женщины

Гонка на 5 км

1. А. Колчина (СССР)	— 17.18,9
2. К. Воярских (СССР)	— 17.25,2
3. Р. Ачкина (СССР)	— 17.42,5

Гонка на 10 км

1. К. Воярских (СССР)	— 36.25,5
2. А. Колчина (СССР)	— 36.43,3
3. Т. Густафсон (Швеция)	— 37.21,4

Эстафета 3×5 км

1. СССР	— 58.04,2
2. Норвегия	— 57.59,8
3. Швеция	— 58.00,7

Мужчины

Гонка на 15 км

1. Й. Эгген (Норвегия)	— 47.56,2
2. У. Эллефсеттер (Норвегия)	— 48.11,3
3. О. Мартинсен (Норвегия)	— 48.14,7

Гонка на 30 км

1. Э. Мьянтюранта (Финляндия)	— 1:37.26,7
2. К. Лаурила (Финляндия)	— 1:38.11,3
3. В. Демель (ФРГ)	— 1:38.11,6

Гонка на 50 км

1. П. Эгген (Норвегия)	— 3:03.04,7
2. А. Тийainen (Финляндия)	— 3:03.15,1
3. Э. Мьянтюранта (Финляндия)	— 3:03.54,3

Эстафета 4×10 км

1. Норвегия	— 2:14.27,9
2. Финляндия	— 2:15.40,0
3. Италия	— 2:18.12,0

Северное двоеборье

1. Г. Тома (ФРГ)	— 444,66
2. Ф. Келлер (ФРГ)	— 443,04
3. А. Келин (Швейцария)	— 440,73

ЧЕМПИОНАТ МИРА ПО СКОРОСТНОМУ БЕГУ НА КОНЬКАХ СРЕДИ МУЖЧИН. Гётеборг (Швеция). 19—20 февраля.

1. К. Феркерк (Нидерланды)	— 182,660
2. А. Схенк (Нидерланды)	— 183,498
3. Й Нильсон (Швеция)	— 184,733

ЧЕМПИОНАТ МИРА ПО ФИГУРНОМУ КАТАНИЮ НА КОНЬКАХ. Давос (Швейцария). 22—27 февраля.

Женщины

1. П. Флеминг (США)	— 2291,0 (9)
2. Г. Зейферт (ГДР)	— 2228,7 (22)
3. П. Вэрна (Канада)	— 2226,2 (23)

Мужчины

1. Э. Данлер (Австрия)	— 2247,9 (11)
2. В. Шварц (Австрия)	— 2190,1 (25)
3. Г. Висконти (США)	— 2190,1 (28)

Парное катание

1. Л. Белоусова и О. Протопопов (СССР)	— 314,8 (13)
2. Т. Жук и А. Горелик (СССР)	— 313,7 (14)
3. Ц. Кауфман и Р. Кауфман (США)	— 298,2 (30)

Парные танцы

1. Д. Таулер и Б. Форд (Англия)	— 254,3 (9)
2. К. Форчен и Д. Свейм (США)	— 252,7 (17)
3. Л. Дайер и Д. Карелл (США)	— 251,1 (17)

ЧЕМПИОНАТ МИРА ПО ВЕЛОКРОССУ. Беасайн (Испания). 27 февраля.

1. Э. де Вваминк (Бельгия)	— 1:02,51
2. Х. Гретелер (Швейцария)	— 1:03,03
3. Р. Вольфсхоль (ФРГ)	— 1:03,14

ЧЕМПИОНАТ МИРА И ЕВРОПЫ ПО ХОККЕЮ. Люблина (СФРЮ). 3—14 марта.

Команда	Поб.	Нич.	Пор.	Шайбы	Очки
1. СССР	6	1	0	55:7	13
2. ЧССР	6	0	1	32:15	12
3. Канада	5	0	2	33:10	10
4. Швеция	3	1	3	26:17	7
5. ГДР	3	0	4	12:30	6
6. США	2	0	5	18:39	4
7. Финляндия	2	0	5	18:43	4
8. ПНР	0	0	7	11:44	0

ЧЕМПИОНАТ ЕВРОПЫ ПО НАСТОЛЬНОМУ ТЕННИСУ. Лондон. 12—20 апреля.

Командное первенство
Женщины: 1. ВНР. 2. СССР. 3. ЧССР.
Мужчины: 1. Швеция. 2. СССР. 3. СФРЮ.

Личное первенство
Женщины (одиночный разряд): 1. М. Александру (СРР). 2. С. Гринберг (СССР). 3—4. Э. Коппан (ВНР) и М. Лужсва (ЧССР). **Женщины (парный разряд):** 1. Э. Коппан и Э. Юрик (ВНР). 2. И. Боса и М. Лужова (ЧССР). 3—4. Д. Роу и М. Шеннон (Англия). А. Шимон и Э. Бухгольц (ФРГ). **Мужчины (одиночный разряд):** 1. Ч. Юханссон (Швеция). 2. В. Мико (ЧССР). 3—4. А. Амелин (СССР) и С. Колларович (ЧССР). **Мужчины (парный разряд):** 1. Ч. Юханссон и Х. Альсер (Швеция). 2. В. Мико и Я. Станек (ЧССР). 3—4. А. Амелин и С. Гомозков (СССР). И. Корпа и Э. Вецко (СФРЮ). **Смешанные пары:** 1. М. Лужова и В. Мико (ЧССР). 2. М. Шеннон и Ч. Барнес (Англия). 3—4. Ш. Лукач и П. Рожаш (ВНР). М. Александру и Д. Джурджука (СРР).

ПЕРВЕНСТВО ЕВРОПЫ ПО ДЗЮ-ДО. Люксембург (Люксембург). 7—8 мая

Легкий вес

1. С. Суслин (СССР)
2. В. Мелан (Франция)
3—4. Э. Фейст (Франция), Р. Клейн (Нидерланды)

Полусредний вес

1. О. Степанов (СССР)
2. Ч. Лакса (ПНР)
3—4. А. Боголюбов (СССР), И. Шрёдер (ГДР)

Средний вес

1. П. Снайдерс (Нидерланды)
2. В. Покатаев (СССР)
3—4. Г. Котик (СССР), М. Поглайен (Нидерланды)

Полутяжелый вес

1. Ю. Гувекьюв (Нидерланды)
2. П. Херман (ФРГ)
3—3. А. Киброцашвили (СССР), А. Юдин (СССР)

Тяжелый вес

1. В. Рюска (Нидерланды)
2. П. Чиквиладзе (СССР)
3—4. Г. Мончик (ФРГ), Р. Пик (Англия)

Абсолютное первенство

1. А. Кинчадзе (СССР)
2. А. Майер (ФРГ)
3—4. К. Кернинг (ГДР), В. Сауни (СССР)

Командное первенство

1. СССР
2. Франция
3—4. Нидерланды, ГДР

ЧЕМПИОНАТ ЕВРОПЫ ПО ВОЛЬНОЙ БОРЬБЕ. Карлсруэ (ФРГ). 6—8 мая.

Наилегчайший вес	Легчайший вес
1. М. Эсенджели (Турция)	1. А. Ибрагимов (СССР)
2. П. Нефф (ФРГ)	2. Я. Патриков (НРБ)
3. Л. Кропп (ПНР)	3. Х. Севик (Турция)

Полулегкий вес	Легкий вес
1. Е. Тедеев (СССР)	1. Э. Берншвили (СССР)
2. Е. Тодоров (НРБ)	2. А. Агралл (Турция)
3. Н. Кабаилл (Турция)	3. С. Вимбалов (НРБ)

Полусредний вес	Средний вес
1. Ю. Шахмурадов (СССР)	1. Х. Гюнгер (Турция)
2. М. Аталай (Турция)	2. И. Урбан (ЧССР)
3. Д. Аладников (НРБ)	3. А. Цховребов (СССР)

Полутяжелый вес	Тяжелый вес
1. Ш. Ломидзе (СССР)	1. А. Медведь (СССР)
2. А. Айик (Турция)	2. Л. Ахмедов (НРБ)
3. Й. Чатари (ВНР)	3. К. Илмаз (Турция)

Командное первенство

1. СССР	— 40 очков
2. Турция	— 39 »
3. НРБ	— 25 »

XIX ВЕЛОГОНКА МИРА. Прага — Варшава — Берлин. (2336 км). 9—24 мая.

Личный зачет

1. Р. Гюйо (Франция)	— 57:49.33
2. А. Дехлянов (СССР)	— 57:51.12
3. А. Пешель (ГДР)	— 57:53.18

Командный зачет

1. СССР	— 173:37.13
2. ПНР	— 173:37.19
3. ГДР	— 173:45.06

ПЕРВЕНСТВО ЕВРОПЫ ПО КЛАССИЧЕСКОЙ БОРЬБЕ. Эссен (ФРГ). 13—14 мая.

Наилегчайший вес	Легчайший вес
1. Б. Вакулин (СССР)	1. Ф. Штакге (ФРГ)
2. Б. Маринков (СФРЮ)	2. А. Саядов (СССР)
3. М. Мевис (Бельгия)	3. И. Бачу (СРР)

Полулегкий вес	Легкий вес
1. С. Агамов (СССР)	1. К. Поль (ГДР)
2. Л. Фрей (Швеция)	2. А. Штер (ВНР)
3. С. Понеску (СРР)	3. В. Мартинович (СФРЮ)

Полусредний вес	Средний вес
1. А. Ивлев (СССР)	1. Т. Кип (Турция)
2. М. Лааксо (Финляндия)	2. А. Киров (СССР)
3. А. Кааян (Турция)	3. С. Персон (Швеция)

Полутяжелый вес	Тяжелый вес
1. Н. Мартинеску (СРР)	1. А. Роцин (СССР)
2. А. Кармацких (СССР)	2. Я. Кома (ВНР)
3. Р. Свенссон (Швеция)	3. П. Кмент (ЧССР)

Командное первенство

1. СССР	— 40 очков
2. Финляндия	— 17 »
3. Швеция	— 16 »

ПЕРВЕНСТВО ЕВРОПЫ ПО СТРЕЛКОВО-ОХОТНИЧЬЕМУ СПОРТУ. Лахта (Финляндия). 7—12 июня.

Трапезный стелд

Женщины

1. Б. Герасина (СССР)	— 174
2. К. Стефан (Франция)	— 163
3. М. Делер (Франция)	— 162

Мужчины

1. М. Прево (Франция)	— 289
2. С. Басанья (Италия)	— 287
3. С. Карлсон (Швеция)	— 286

Командный зачет

1. Италия — 763	2. СРР — 759	3. Франция — 755
-----------------	--------------	------------------

Круглый стелд

Женщины

1. К. Смирнова (СССР)	— 130
2. К. Стефан (Франция)	— 113

Мужчины		
1. Н. Дурнев (СССР)		— 194
2. Е. Петров (СССР)		— 193
3. Е. Кондратьев (СССР)		— 193
Командный зачет		
1. СССР — 575	2. СРР — 560	3. Финляндия — 551

ЧЕМПИОНАТ МИРА ПО ВОЛЬНОЙ БОРЬБЕ. Толидо (США). 16—18 июня.

Наилегчайший вес		Легчайший вес	
1. Чан Сун Чан (Южная Корея)		1. А. Алиев (СССР)	
2. Я. Кацумора (Япония)		2. Х. Севик (Турция)	
3. Р. Сандерс (США)		3. А. Талеби (Иран)	
Полулегкий вес		Легкий вес	
1. М. Канеко (Япония)		1. А. Мовахед (Ирак)	
2. Р. Дуглас (США)		2. И. Харнути (Япония)	
3. Н. Кабанли (Турция)		3. А. Агралли (Турция)	
Полусредний вес		Средний вес	
1. М. Аталай (Турция)		1. П. Гарджев (НРБ)	
2. Г. Сагаралде (СССР)		2. Х. Гюнгер (Турция)	
3. К. Техаи (Иран)		3. И. Урбан (ЧССР)	
Полутяжелый вес		Тяжелый вес	
1. А. Медведев (СССР)		1. А. Иванович (СССР)	
2. А. Айик (Турция)		2. Л. Кристофф (США)	
3. С. Мустафов (НРБ)		3. А. Анвари (Иран)	
Командный зачет			
1. Турция		— 34 очка	
2. СССР		— 28 очков	
3. США		— 23 очка	

ЧЕМПИОНАТ ЕВРОПЫ ПО КОННОМУ СПОРТУ (ПРЕОДОЛЕНИЕ ПРЕПЯТСТВИЙ). Люцерн (Швейцария). 18—21 июня.

1. В. Пессоа (Бразилия)	— 6 (сумма мест)
2. Ф. Чанот (США)	— 9,5
3. Х. Аррамбиде (Аргентина)	— 11

ЧЕМПИОНАТ МИРА ПО КЛАССИЧЕСКОЙ БОРЬБЕ. Толидо (США). 20—22 июня.

Наилегчайший вес		Легчайший вес	
1. Керезов (НРБ)		1. Ф. Штанге (ФРГ)	
2. С. Рыбалко (СССР)		2. К. Сакурама (Япония)	
3. Р. Лакур (ФРГ)		3. У. Бесхергиль (Турция)	
Полулегкий вес		Легкий вес	
1. Р. Руруа (СССР)		1. С. Хорват (СФРЮ)	
2. Л. Фрей (Швеция)		2. Г. Салунов (СССР)	
3. И. Хоршифар (Иран)		3. Э. Тайно (Финляндия)	
Полусредний вес		Средний вес	
1. В. Игуменов (СССР)		1. В. Оленик (СССР)	
2. Ф. Чиопчила (СРР)		2. Т. Кики (Турция)	
3. П. Неттенювен (ФРГ)		3. Ф. Потш (Австрия)	
Полутяжелый вес		Тяжелый вес	
1. Б. Радев (НРБ)		1. Н. Коэма (ВНР)	
2. В. Анисимов (СССР)		2. Н. Шмаков (СССР)	
3. Н. Мартинеску (СРР)		3. П. Кмент (ЧССР)	
Командный зачет			
1. СССР		— 39,5 очка	
2. НРБ		— 19 очков	
3. СРР		— 14,5 очка	

ЧЕМПИОНАТ МИРА ПО ФЕХТОВАНИЮ. Москва. 6 — 16 июля.

Женщины		
Рапира		
1. Т. Самусенко (СССР)		
2. А. Забелина (СССР)		
3. Г. Горохова (СССР)		
Командное первенство		
1. СССР	2. ВНР	3. Франция
Мужчины		
Рапира		
1. Г. Свешников (СССР)		
2. Ж. К. Маньян (Франция)		
3. В. Пулятин (СССР)		

Командное первенство		
1. СССР	2. ВНР	3. Франция
Сабля		
1. Е. Павловский (ПНР)		
2. Т. Пежа (ВНР)		
3. В. Хорват (ВНР)		
Командное первенство		
1. ВНР	2. СССР	3. Франция

Шпага		
1. А. Никанчиков (СССР)		
2. К. Буркар (Франция)		
3. Б. Гонсор (ПНР)		
Командное первенство		
1. Франция	2. СССР	3. Швеция
«Кубок наций»		
1. СССР		— 103 очка
2. ВНР		— 55 очков
3. Франция		— 49 "

ЧЕМПИОНАТ МИРА ПО ФУТБОЛУ. Лондон, Ньюкасл, Сандерленд, Манчестер, Ливерпуль, Шеффилд, Бирмингем (Англия). 11—30 июля.

1. Англия	2. ФРГ	3. Португалия	4. СССР
-----------	--------	---------------	---------

ЧЕМПИОНАТ МИРА ПО СТРЕЛЬБЕ. Висбаден (ФРГ). 14—23 июля.

Пулевая стрельба		
Женщины		
Малокалиберная винтовка. 50 м, лежа, 60 выстрелов.		
1. Э. Закшевская (ПНР)		— 591
2. М. Томпсон (США)		— 589
3. Ф. Кун (ВНР)		— 585
Командный зачет		
1. ПНР — 1747	2. США — 1743	3. ВНР — 1732
3 × 20 выстрелов		
1. М. Томпсон (США)		— 556
2. А. Гот (ФРГ)		— 545
3. Т. Рибинская (СССР)		— 544
Малокалиберный пистолет. 50 м, 60 выстрелов		
1. Н. Расказова (СССР)		— 582
2. А. Савина (СССР)		— 581
3. С. Суллоу (Англия)		— 575
Мужчины		
Малокалиберная винтовка. 50 м, лежа, 60 выстрелов		
1. Д. Бойд (США)		— 598
2. Е. Новицкий (ПНР)		— 597
3. У. Криллинг (США)		— 596
Командный зачет		
1. США — 2376	2. ПНР — 2371	3. СССР — 2364
С колена, 40 выстрелов		
1. В. Коняхин (СССР)		— 390
2. М. Ниязов (СССР)		— 389
3. М. Виктор (ЮАР)		— 389
Командный зачет		
1. США — 1542	2. СССР — 1542	3. ПНР — 1537
Стоя, 40 выстрелов		
1. Г. Андерсон (США)		— 372
2. В. Липольд (ГДР)		— 371
3. Г. Зоммер (ГДР)		— 370
Командный зачет		
1. ГДР — 1467	2. СССР — 1464	3. США — 1460
3 × 40 выстрелов		
1. Г. Андерсон (США)		— 1155
2. М. Ниязов (СССР)		— 1150
3. Х. Гурский (ПНР)		— 1148
Командный зачет		
1. США — 4589	2. СССР — 4572	3. ГДР — 4555

Произвольная винтовка. 300 м, лежа, 40 выстрелов		
1. К. Юханссон (Швеция)		— 398
2. М. Ладрё (Норвегия)		— 398
3. М. Ниязов (СССР)		— 397

С колена, 40 выстрелов		
1. Д. Фостер (США)	-	391
2. А. Герасименко (СССР)	-	389
3. К. Юханссон (Швеция)	-	388
Стоя, 40 выстрелов		
1. К. Мюллер (Швейцария)	-	375
2. Г. Андерсон (США)	-	375
3. А. Герасименко (СССР)	-	370
3 × 40 выстрелов		
1. Г. Андерсон (США)	-	1156
2. А. Герасименко (СССР)	-	1154
3. Д. Фостер (США)	-	1153
Командный зачет		
1. США — 4602	2. СССР — 4573	3. Швейцария — 4535
Армейская винтовка. 300 м, 3 × 20 выстрелов		
1. Л. Лустберг (СССР)	-	558
2. В. Конякин (СССР)	-	552
3. Г. Андерсон (США)	-	550
Командный зачет		
1. СССР — 2185	2. Швейцария — 2168	3. США — 2161
Спортивная винтовка. 50 м, 3 × 20 выстрелов		
1. Д. Адамс (США)	-	567
2. Г. Андерсон (США)	-	565
3. Х. Зоммер (ГДР)	-	562
Командный зачет		
1. США — 2243	2. СССР — 2215	3. ГДР — 2215
Пневматическая винтовка. 10 м		
1. Г. Кюммет (ФРГ)	-	385 + 187
(после перестрелки)		
2. А. Холленштейн (Швейцария)	-	385 + 185
3. Л. Папп (ВНР)	-	385 + 183
Командный зачет		
1. Швейцария — 1532	2. ФРГ — 1529	3. СССР — 1528
Малокалиберный пистолет. 50 м, 60 выстрелов		
1. В. Стольшин (СССР)	-	556
2. Д. Денев (НРВ)	-	555
3. Г. Громада (ЧССР)	-	553
Командный зачет		
1. СССР — 2203	2. Швейцария — 2186	3. ПНР — 2183
Малокалиберный пистолет. 25 м, 60 выстрелов		
1. В. Атанасиу (СРР)	-	596
2. И. Запендский (ПНР)	-	594
3. Р. Сулейманов (СССР)	-	593
Командный зачет		
1. СССР — 2354	2. СРР — 2354	3. ГДР — 2346
Револьвер-пистолет. 25 м, 30+30 выстрелов		
1. У. Вланкеншип (США)	-	595
2. Л. Наковски (ЧССР)	-	589
3. Р. Сулейманов (СССР)	-	587
Командный зачет		
1. США — 2341	2. СССР — 2340	3. ЧССР — 2313
«Бегущий кабан». 50 м, 20+20 выстрелов		
1. В. Веселов (СССР)	-	164 + 83
(после перестрелки)		
2. И. Никитин (СССР)	-	164 + 80
3. Д. Кингетер (США)	-	161
Командный зачет		
1. СССР — 637	2. США — 604	3. Швеция — 586
Стендовая стрельба		
Женщины		
Траншейный стенд. 100 мишеней		
1. Э. Соден (ФРГ)	-	95
2. Ш. Беркекюмп (США)	-	90
3. В. Герасина (СССР)	-	89
Круглый стенд. 100 мишеней		
1. К. Смирнова (СССР)	-	91
2. М. де Гарсиа (Венесуэла)	-	88
3. М. Валери (Франция)	-	83

Мужчины		
Траншейный стенд. 300 мишеней		
1. К. Джонс (США)	-	297
2. Г. Энаке (СРР)	-	292 + 25
(после перестрелки)		
3. П. Сеничев (СССР)	-	292 + 24
Командный зачет		
1. США — 768	2. СССР — 764	3. СРР — 757
Круглый стенд. 200 мишеней		
1. Ж. Хоттар (Чили)	-	197
2. Х. Супли (ФРГ)	-	196
3. А. Роговский (ПНР)	-	195
Командный зачет		
1. США — 383	2. СССР — 381	3. ФРГ — 380

ЧЕМПИОНАТ МИРА ПО ГОРНОЛЫЖНОМУ СПОРТУ. Пар- тильо (Чили). 4—14 августа.

Женщины	
Скоростной спуск	
1. Э. Шинеггер (Австрия)	- 1.32,63
2. М. Гойчель (Франция)	- 1.33,42
3. А. Фамоз (Франция)	- 1.34,36
Слалом-гигант	
1. М. Гойчель (Франция)	- 1.22,64
2. Х. Циммерман (Австрия)	- 1.23,81
3. Ф. Сторер (Франция)	- 1.24,94
Слалом	
1. А. Фамоз (Франция)	- 1.30,48
2. М. Гойчель (Франция)	- 1.30,95
3. П. Маккой (США)	- 1.32,35
Альпийское троеборье	
1. М. Гойчель (Франция)	- 8,78
2. А. Фамоз (Франция)	- 35,16
3. Х. Циммерман (Австрия)	- 62,91

Мужчины	
Скоростной спуск	
1. Ж. К. Килли (Франция)	- 1.34,40
2. Л. Лякруа (Франция)	- 1.34,80
3. Ф. Фоглер (ФРГ)	- 1.35,16
Слалом-гигант	
1. Г. Перийя (Франция)	- 3.19,42
2. Ж. Мбюи (Франция)	- 3.19,93
3. К. Шранц (Австрия)	- 3.20,40
Слалом	
1. К. Сенноу (Италия)	- 1.44,56
2. Г. Перийя (Франция)	- 1.42,25
3. Л. Жофре (Франция)	- 1.42,58
Альпийское троеборье	
1. Ж. К. Килли (Франция)	- 20,92
2. Л. Лякруа (Франция)	- 42,13
3. Л. Лейтнер (ФРГ)	- 54,95

ЧЕМПИОНАТ МИРА ПО ГРЕБЛЕ НА БАЙДАРКАХ И КАНОЭ. Берлин (ГДР). 19—21 августа.

Женщины	
Байдарка-одиночка. 500 м	
1. Л. Пиньева (СССР)	- 2.05,10
2. Р. Эссер (ФРГ)	- 2.05,26
3. А. Кобус (ГДР)	- 2.06,12
Байдарка-двойка. 500 м	
1. ГДР	- 1.59,44
2. СССР	- 1.59,86
3. ВНР	- 1.59,95
Байдарка-четверка. 500 м	
1. СССР	- 1.45,91
2. ФРГ	- 1.49,19
3. ГДР	- 1.49,23
Мужчины	
Байдарка-одиночка. 500 м	
1. А. Бериеву (СРР)	- 1.48,93
2. Э. Хансен (Дания)	- 1.49,94
3. П. И. Ноакстра (Нидерланды)	- 1.50,45
Байдарка-одиночка. 1000 м	
1. А. Шапоренко (СССР)	- 3.59,26
2. Э. Хансен (Дания)	- 4.00,20
3. И. Кемечен (ВНР)	- 4.02,37

Байдарка-одиночка, 10 000 м	
1. М. Кеш (ВНР)	- 45.29,78
2. В. Земляков (СССР)	- 45.29,73
3. Ф. Брилл (ФРГ)	- 45.30,71

Байдарки-одиночки, 4×500 м	
1. СССР	- 7.36,05
2. ВНР	- 7.36,90
3. СРР	- 7.40,36

Байдарка-двойка, 500 м	
1. СРР	- 1.37,62
2. ФРГ	- 1.38,50
3. СССР	- 1.38,94

Байдарка-двойка, 1000 м	
1. СССР	- 3.37,51
2. СРР	- 3.38,23
3. ВНР	- 3.40,11

Байдарка-двойка, 10 000 м	
1. ВНР	- 40.59,38
2. Норвегия	- 41.07,88
3. ЧССР	- 41.10,40

Байдарка-четверка, 1000 м	
1. СРР	- 3.09,87
2. Австрия	- 3.09,97
3. СССР	- 3.10,30

Байдарка-четверка, 10 000 м	
1. СССР	- 36.56,68
2. ВНР	- 36.57,74
3. ГДР	- 37.06,80

Каное-одиночка, 1000 м	
1. Д. Леве (ФРГ)	- 4.29,33
2. Т. Вихман (ВНР)	- 4.32,92
3. А. Мартынов (СССР)	- 4.32,92

Каное-одиночка, 10 000 м	
1. А. Хайба (ВНР)	- 50.39,02
2. Р. Пенкава (ЧССР)	- 50.40,96
3. М. Замотия (СССР)	- 50.55,43

Каное-двойка, 1000 м	
1. СРР	- 4.10,96
2. Швеция	- 4.12,84
3. ВНР	- 4.13,78

Каное-двойка, 10 000 м	
1. СРР	- 46.09,41
2. СССР	- 46.42,39
3. ВНР	- 46.55,26

ЧЕМПИОНАТ ЕВРОПЫ СРЕДИ ЖЕНЩИН ПО КОННОМУ СПОРТУ (ПРЕОДОЛЕНИЕ ПРЕПЯТСТВИЙ). Хихон (Испания), 20 - 23 августа.

1. Ж. Лефевр (Франция) на Кенаво - 3 (сумма мест)
2. М. Бахман (Швейцария) на Сандро - 9
3. Л. Ново (Италия) на Рахин - 10,5

ЧЕМПИОНАТ ЕВРОПЫ ПО ПЛАВАНИЮ, ПРЫЖКАМ В ВОДУ И ВОДНОМУ ПОЛЮ. Утрехт (Нидерланды), 20-27 августа.

Плавание

Женщины

100 м, вольный стиль	
1. М. Грунерт (ГДР)	- 1.01,2
2. Ю. Турони (ВНР)	- 1.02,1
3. П. Сайлетт (Великобритания)	- 1.02,5

400 м, вольный стиль	
1. К. Мандони (Франция)	- 4.48,2
2. А. Кок (Нидерланды)	- 4.48,7
3. Т. Соснова (СССР)	- 4.50,1

200 м, брасс	
1. Г. Прокуменцинова (СССР)	- 2.40,8
2. И. Позднякова (СССР)	- 2.41,9
3. Д. Слеттери (Великобритания)	- 2.47,9

100 м, баттерфляй	
1. А. Кок (Нидерланды)	- 1.05,6
2. Х. Хустеде (ФРГ)	- 1.06,3
3. Э. Пюрхонен (Финляндия)	- 1.07,8

100 м, на спине	
1. К. Карон (Франция)	- 1.08,1
2. Л. Ладгров (Великобритания)	- 1.08,9
3. К. Калабан (СРР)	- 1.09,7

400 м, комплексное плавание	
1. Б. Хейкелс (Нидерланды)	- 5.25,0
2. Х. Пехтштейн (ГДР)	- 5.26,0
3. Л. Хазиева (СССР)	- 5.28,4

4×100 м, вольный стиль	
1. СССР	- 4.11,3
2. Швеция	- 4.12,2
3. Нидерланды	- 4.12,8

4×100 м, комбинированный способ	
1. Нидерланды	- 4.36,4
2. СССР	- 4.38,2
3. Великобритания	- 4.38,4

Мужчины

100 м, вольный стиль	
1. Р. Макгрегор (Великобритания)	- 53,7
2. Л. Ильичев (СССР)	- 54,3
3. У. Повер (ГДР)	- 54,8

400 м, вольный стиль	
1. Ф. Виганд (ГДР)	- 4.14,4
2. С. Белиц-Гейман (СССР)	- 4.13,2
3. А. Москони (Франция)	- 4.13,6

1500 м, вольный стиль	
1. С. Белиц-Гейман (СССР)	- 16.58,5
2. А. Кимбер (Великобритания)	- 17.13,2
3. А. Плетнев (СССР)	- 17.17,9

200 м, брасс	
1. Г. Прокопенко (СССР)	- 2.30,0
2. А. Тутакаев (СССР)	- 2.30,3
3. Э. Хеннингер (ГДР)	- 2.30,5

200 м, баттерфляй	
1. В. Кузьмин (СССР)	- 2.10,2
2. Х. Грегор (ГДР)	- 2.10,6
3. А. Скавронский (СССР)	- 2.11,2

200 м, на спине	
1. Ю. Громан (СССР)	- 2.12,9
2. Х. Монсо (Испания)	- 2.15,7
3. И. Ротер (ГДР)	- 2.16,7

400 м, комплексное плавание	
1. Ф. Виганд (ГДР)	- 4.47,9
2. А. Думаев (СССР)	- 4.48,7
3. К. Катцур (ГДР)	- 4.55,7

4×100 м, вольный стиль	
1. ГДР	- 3.36,8
2. СССР	- 3.37,5
3. Швеция	- 3.39,0

4×200 м, вольный стиль	
1. СССР	- 8.00,2
2. ГДР	- 8.04,0
3. Швеция	- 8.04,3

4×100 м, комбинированный способ	
1. СССР	- 4.02,4
2. ГДР	- 4.02,9
3. ВНР	- 4.05,9

Прыжки в воду

Женщины

Трамплин	
1. В. Бакланова (СССР)	- 136,59
2. Д. Райнхардт (ГДР)	- 136,05
3. Т. Федосова (СССР)	- 133,23

Вышка	
1. И. Кузнецова (СССР)	- 100,93
2. И. Пертмайер (Австрия)	- 94,52
3. Г. Краусс (ГДР)	- 91,22

Мужчины

Трамплин	
1. М. Сафонов (СССР)	- 155,27
2. Т. Андерсон (Швеция)	- 146,30
3. Д. Каньотто (Италия)	- 146,21

Вышка	
1. К. Дибнаси (Италия)	- 162,92
2. Б. Фелис (Великобритания)	- 152,10
3. Е. Ковалевский (ПНР)	- 143,13

	Водное поло			Очки	Мячи
	Поб.	Нич.	Пор.		
1. СССР	1	2	0	4	5:4
2. ГДР	2	0	1	4	4:3
3. СФРЮ	1	1	1	3	4:4
4. Италия	0	1	2	1	5:7

ЧЕМПИОНАТ МИРА ПО КОННОМУ СПОРТУ (ВЫЕЗДКА). Берн (Швейцария). 24-28 августа.

Приз наций

1. ФРГ	— 2561 балл
2. Швейцария	— 2443 балла
3. СССР	— 2335 баллов

Большой приз

1. Н. Некерман (ФРГ) на Мариано	— 1501
2. Х. Вольдт (ФРГ) на Ремусе	— 1489
3. Р. Климке (ФРГ) на Дуксе	— 1488

ЧЕМПИОНАТ ЕВРОПЫ ПО АКАДЕМИЧЕСКОЙ ГРЕБЛЕ СРЕДИ ЖЕНЩИН. Амстердам (Нидерланды). 26-28 августа.

Командный зачет

1. ГДР	— 37 очков
2. СССР	— 36,5 очка
3. СРР	— 19,5 »

Одиночки

1. Г. Константинова (СССР)	— 4.16,87
2. А. Постлова (ЧССР)	— 4.17,80
3. А. Кульке (ГДР)	— 4.18,28

Двойка распашная		Четверка парная	
1. ГДР	— 4.05,21	1. ГДР	— 3.41,81
2. ФРГ	— 4.05,97	2. СССР	— 3.43,06
3. СССР	— 4.06,28	3. СРР	— 3.49,21

Четверка распашная		Восьмерка	
1. СССР	— 3.56,80	1. ГДР	— 3.32,41
2. СРР	— 4.00,86	2. СССР	— 3.44,50
3. ГДР	— 4.02,37	3. Нидерланды	— 3.45,65

ПЕРВЕНСТВО МИРА ПО ВЕЛОСПОРТУ. Кёльн, Франкфурт (ФРГ). 25 августа - 4 сентября.

Женщины

Групповая гонка (46,482 км)

1. И. Рендерс (Бельгия)	— 1:27,21
2. К. Хельге (Нидерланды)	— 1:27,35
3. А. Пуронен (СССР)	— 1:27,35

Индивидуальная гонка (3 км)

1. Б. Бёртон (Великобритания)	— 4.10,47
2. И. Рендерс (Бельгия)	— 4.10,79
3. Х. Маттиг (ГДР)	— 4.14,76

Спринт

1. И. Кириченко (СССР)	— 13,2 и 12,8
2. В. Савина (СССР)	— 13,2 и 12,8
3. Х. Блобнер (ГДР)	— 13,4 и 13,2

Мужчины

Командная гонка (100 км)

1. Дания	— 2:09,03
2. Нидерланды	— 2:09,27
3. Италия	— 2:10,05

Групповая гонка (182,47 км)

1. Э. Долман (Нидерланды)	— 4:59,43
2. Л. Уэст (Великобритания)	— 5:00,23
3. В. Сивбби (Дания)	— 5:00,23

Гонка на 1 км с места

1. П. Трантен (Франция)	— 1.07,29
2. П. Зее (Бельгия)	— 1.08,60
3. Ф. Ван дер Руит (Нидерланды)	— 1.08,98

Индивидуальная гонка преследования (4 км)

1. Т. Грун (Нидерланды)	— 4.50,21
2. И. Далер (ЧССР)	— 4.56,78
3. Д. Урси (Италия)	— 4.58,41

Командная гонка преследования

1. Италия	— 4.30,57
2. ФРГ	— 4.33,31
3. СССР	— 4.33,93

Спринтерская гонка

1. Д. Морелон (Франция)	— 12,0 и 11,7
2. П. Трантен (Франция)	— 12,0 и 11,7
3. О. Пхакадзе (СССР)	— 11,8 и 11,7

Гонка на тандемах

1. Франция	— 10,5 и 10,9
2. ФРГ	— 10,5 и 10,9
3. Италия	— 10,7 и 11,0

Часовая гонка за лидером

1. Д. де Вит, лидер Р. Кох (Нидерланды)	— 71,600 км
2. В. Ромейн, лидер Н. Валтраф (Нидерланды)	— 71,570 км
3. Ж. Жиско, лидер Л. Лаваль (Франция)	— 71,450 км

ЧЕМПИОНАТ ЕВРОПЫ ПО ЛЕГКОЙ АТЛЕТИКЕ. Будапешт. 30 августа - 4 сентября.

Женщины

100 м

1. Е. Клобуковска (ПНР)	— 11,5
2. И. Киришштейн (ПНР)	— 11,5
3. К. Фриш (ФРГ)	— 11,8

200 м

1. И. Киришштейн (ПНР)	— 23,1
2. Е. Клобуковска (ПНР)	— 23,4
3. В. Попкова (СССР)	— 23,7

400 м

1. А. Хмелькова (ЧССР)	— 52,9
2. А. Мукиачи (ВНР)	— 53,9
3. М. Нойро (Франция)	— 54,0

800 м

1. В. Няколич (СФРЮ)	— 2.02,8
2. Ж. Сабоне (ВНР)	— 2.03,1
3. А. Глейхфельд (ФРГ)	— 2.03,7

80 м с барьерами

1. К. Бальбер (ГДР)	— 10,7
2. К. Фриш (ФРГ)	— 10,7
3. Э. Веднарек (ПНР)	— 10,7

4 x 100 м

1. ПНР	— 44,4	2. ФРГ	— 44,5	3. СССР	— 44,6
--------	--------	--------	--------	---------	--------

Прыжки в длину

1. И. Киришштейн (ПНР)	— 6 м 55 см
2. Д. Йоргова (НРВ)	— 6 м 45 см
3. Х. Хоффман (ФРГ)	— 6 м 38 см

Прыжки в высоту

1. Т. Ченчик (СССР)	— 1 м 75 см
2. Л. Комлева (СССР)	— 1 м 73 см
3. Я. Вьеда (ПНР)	— 1 м 71 см

Толкание ядра

1. Н. Чишова (СССР)	— 17 м 22 см
2. М. Гуммель (ГДР)	— 17 м 05 см
3. М. Ланге (ГДР)	— 16 м 98 см

Метание диска

1. К. Шпильберг (ГДР)	— 57 м 76 см
2. Л. Вестерман (ФРГ)	— 57 м 39 см
3. А. Хентшель (ГДР)	— 56 м 80 см

Метание копья

1. М. Лютге (ГДР)	— 58 м 74 см
2. М. Пенеш (СРР)	— 56 м 94 см
3. В. Полова (СССР)	— 56 м 70 см

Пятиборье

1. В. Тихомирова (СССР)	— 4787 очков
2. Х. Розендаль (ФРГ)	— 4765 »
3. И. Экенер (ГДР)	— 4713 »

Мужчины

100 м

1. В. Маняк (ПНР)	— 10,5
2. Р. Бамбюк (Франция)	— 10,5
3. К. Пикемаль (Франция)	— 10,5

200 м

1. С. Грендзианский (ПНР)	— 46,0
2. А. Баденский (ПНР)	— 46,2
3. М. Киндер (ФРГ)	— 46,3

800 м

1. М. Матушевски (ФРГ)	— 1.45,9
2. Ф.-И. Кемпер (ФРГ)	— 1.46,0
3. В. Тюмлер (ФРГ)	— 1.46,3

1500 м

1. Б. Тюмлер (ФРГ)	— 3.41,9
2. М. Жази (Франция)	— 3.42,2
3. Х. Норпот (ФРГ)	— 3.42,4

5000 м		
1. М Жази (Франция)	- 13.42,8	
2. Х. Норлот (ФРГ)	- 13.44,0	
3. В. Дизнер (ГДР)	- 13.47,8	
10 000 м		
1. Ю. Хазе (ГДР)	- 28.26,0	
2. Л. Мечер (ВНР)	- 28.27,0	
3. Л. Микитенко (СССР)	- 28.32,2	
Марафон (42 км 195 м)		
1. Д. Хоган (Англия)	- 2: 20.04,6	
2. А. Вандендриссе (Бельгия)	- 2: 21.43,6	
3. Д. Тот (ВНР)	- 2: 22.02,0	
Эстафета 4 × 100 м		
1. Франция	- 39,4	
2. СССР	- 39,8	
3. ФРГ	- 39,8	
Эстафета 4 × 400 м		
1. ПНР - 3.04,5	2. ФРГ - 3.04,8	3. ГДР - 3.05,7
110 м с барьерами		
1. Э. Оттоз (Италия)	- 13,7	
2. Х. Йон (ФРГ)	- 14,0	
3. М. Дюрриз (Франция)	- 14,0	
400 м с барьерами		
1. Р. Фриволли (Италия)	- 49,8	
2. Г. Лоздорфер (ФРГ)	- 50,3	
3. Р. Пуарье (Франция)	- 50,5	
3000 м с препятствиями		
1. Б. Кудинский (СССР)	- 8.26,6	
2. А. Курьян (СССР)	- 8.28,0	
3. Г. Рулантс (Бельгия)	- 8.28,8	
Ходьба на 20 км		
1. Д. Линдвер (ГДР)	- 1: 20.25,0	
2. В. Голубицкий (СССР)	- 1: 30.06,0	
3. Н. Смага (СССР)	- 1: 30.18,0	
Ходьба на 50 км		
1. А. Памич (Италия)	- 4: 18.42,2	
2. Г. Агапов (СССР)	- 4: 20.01,2	
3. А. Щербина (СССР)	- 4: 20.47,2	
Прыжки в длину		
1. Л. Дейвис (Англия)	- 7 м 98 см	
2. Н. Тер-Ованесян (СССР)	- 7 м 88 см	
3. Ж. Кошар (Франция)	- 7 м 88 см	
Прыжки в высоту		
1. Ж. Мадлюбо (Франция)	- 2 м 12 см	
2. Р. Сен-Роа (Франция)	- 2 м 12 см	
3. Б. Скворцов (СССР)	- 2 м 09 см	
Прыжки с шестом		
1. В. Нордвиг (ГДР)	- 5 м 10 см	
2. Х. Палавиколау (Германия)	- 5 м 05 см	
3. Э.д'Аннос (Франция)	- 5 м 00 см	
Тройной прыжок		
1. Г. Стойковский (НРБ)	- 15 м 67 см	
2. Г.-И. Рюкбори (ГДР)	- 15 м 60 см	
3. Х. Калочай (ВНР)	- 16 м 59 см	
Толкание ядра		
1. В. Варью (ВНР)	- 19 м 43 см	
2. Н. Карасев (СССР)	- 18 м 82 см	
3. В. Комар (ПНР)	- 18 м 68 см	
Метание диска		
1. Л. Торит (ГДР)	- 57 м 42 см	
2. Х. Лош (ГДР)	- 57 м 34 см	
3. Л. Мильде (ГДР)	- 56 м 80 см	
Метание копья		
1. Я. Лусис (СССР)	- 84 м 48 см	
2. В. Никшич (ПНР)	- 81 м 76 см	
3. Г. Кулчар (ПНР)	- 80 м 54 см	
Метание молота		
1. Р. Клим (СССР)	- 70 м 02 см	
2. П. Живощиц (ВНР)	- 68 м 62 см	
3. У. Бейер (ФРГ)	- 67 м 28 см	
Десятиборье		
1. В. фон Мольтке (ФРГ)	- 7740 очков	
2. Й. Матейс (ФРГ)	- 7614 «	
3. Х. Бейер (ФРГ)	- 7562 очка	

ЧЕМПИОНАТ МИРА ПО ВОЛЕЙБОЛУ СРЕДИ МУЖСКИХ КОМАНД. Прага, Нитра, Ческо-Будейшице, Йинглава (ЧССР). 30 августа - 11 сентября.

	Поб.	Пор.	Партии
1. ЧССР	8	1	20:9
2. СРР	5	2	18:12
3. СССР	4	3	18:11
4. ГДР	4	3	14:12
5. Япония	4	3	17:17
6. ПНР	3	4	18:17
7. НРБ	2	5	10:17
8. СФРЮ	0	7	6:21

ЧЕМПИОНАТ МИРА ПО КОННОМУ ТРОЕБОРЬЮ. Беркли (Великобритания). 7-10 сентября.

Личный зачет

1. К. Мораторис (Аргентина) на Шэлане	+ 63,1
2. Р. Мид (Великобритания) на Барбери	+ 46,6
3. В. Фримен-Джэксон (Ирландия) на Саме Уаллере	+ 41,6

Командный зачет

1. Ирландия + 80,4	2. Аргентина 231,8
(СССР, США и Великобритания - без зачета)	

ЧЕМПИОНАТ МИРА ПО АКАДЕМИЧЕСКОЙ ГРЕБЛЕ СРЕДИ МУЖЧИН. Блед (СФРЮ). 8-11 сентября.

Четверка с рулевым

1. ГДР	2. СССР	3. СФРЮ
--------	---------	---------

Двойка без рулевого

1. ГДР	2. Австрия	3. СССР
--------	------------	---------

Одиночка

1. США (Д. Сперо)	2. Нидерланды (Ф. Винесе)	3. ФРГ (И. Майсмер)
-------------------	---------------------------	---------------------

Двойка с рулевым

1. Нидерланды.	2. Франция	3. Италия
----------------	------------	-----------

Четверка без рулевого

1. ГДР	2. СССР	3. Нидерланды
--------	---------	---------------

Двойка парная

1. Швейцария	2. США	3. ГДР
--------------	--------	--------

Восьмерка

1. ФРГ	2. СССР	3. ГДР
--------	---------	--------

ПЕРВЕНСТВО МИРА ПО СПОРТИВНОЙ ГИМНАСТИКЕ. Дортмунд (ФРГ). 20-25 сентября.

Женщины

Многоборье

Командный зачет		Личный зачет	
1. ЧССР	- 383,625	1. В. Чаславска (ЧССР)	- 78,298
2. СССР	- 383,587	2. Н. Кучинская (СССР)	- 78,097
3. Япония	- 380,923	3. К. Икеда (Япония)	- 76,977

Первенство на снарядах

Бревно

1. Н. Кучинская (СССР)	- 19,650
2. В. Чаславска (ЧССР)	- 19,333
3. Л. Петрик (СССР)	- 19,250

Бруссы

1. Н. Кучинская (СССР)	- 19,616
2. К. Икеда (Япония)	- 19,568
3. Т. Мицукурри (Япония)	- 19,516

Опорный прыжок

1. В. Чаславска (ЧССР)	- 19,583
2. Э. Цухольд (ГДР)	- 19,309
3. Н. Кучинская (СССР)	- 19,316

Вольные упражнения

1. Н. Кучинская (СССР)	- 19,733
2. В. Чаславска (ЧССР)	- 19,683
3. Э. Дружинина (СССР)	- 19,666

Мужчины

Многоборье

Командный зачет		Личный зачет	
1. Япония	- 575,15	1. М. Воронин (СССР)	- 116,15
2. СССР	- 570,90	2. С. Пурум (Япония)	- 115,25
3. ГДР	- 561,00	3. А. Накаяма (Япония)	- 114,95

Первенство на снарядах

Кольна

1. М. Воронин (СССР)	- 19,750
2. А. Накаяма (Япония)	- 19,500
3. Ф. Меникелли (Италия)	- 19,475

- Брюсья**
1. С. Дюмидов (СССР) — 19,550
 2. М. Воронин (СССР) — 19,400
 3. М. Церар (СФРЮ) — 19,350

- Комь**
1. М. Церар (СФРЮ) — 19,525
 2. М. Воронин (СССР) — 19,325
 3. Т. Като (Япония) — 19,125

- Переключина**
1. А. Накаяма (Япония) — 19,675
 2. Ю. Эндо (Япония) — 19,600
 3. Т. Мицукури (Япония) — 19,452

- Опорный прыжок**
1. Х. Мацуда (Япония) — 19,425
 2. Т. Като (Япония) — 19,325
 3. А. Накаяма (Япония) — 19,500

- Вольные упражнения**
1. А. Накаяма (Япония) — 19,400
 2. Ю. Эндо (Япония) — 19,375
 3. Ф. Меникелли (Италия) — 19,300

ЧЕМПИОНАТ ЕВРОПЫ ПО БАСКЕТБОЛУ СРЕДИ ЖЕНСКИХ КОМАНД. Клуж, Сибиу (СРР). 1—9 октября.

1. СССР 2. ЧССР 3. ГДР

ЧЕМПИОНАТ МИРА И ЕВРОПЫ ПО ТЯЖЕЛОЙ АТЛЕТИКЕ. Берлин (ГДР). 15—22 октября.

Личный зачет

Легчайший вес (до 56 кг)

1. А. Вахонин (СССР) — 362,5 кг (110 + 110 + 142,5)
2. И. Фельди (ВНР) — 360 кг (122,5 + 105 + 132,5)
3. М. Нассири (Иран) — 350 кг (115 + 95 + 140)

Полулегкий вес (до 60 кг)

1. Иосиобу Мива (Япония) — 387,5 кг (110 + 125 + 152,5)
2. М. Новак (ПНР) — 382,5 кг (120 + 115 + 147,5)
3. Иосиюки Мина (Япония) — 370 кг (125 + 105 + 140)

- Легкий вес (до 87,5 кг)**
1. Е. Капура (СССР) — 437,5 кг (145 + 127,5 + 165)
 2. М. Зелинский (ПНР) — 410 кг (130 + 120 + 160)
 3. П. Ялайер (Иран) — 405 кг (120 + 122,5 + 162,5)

- Полусредний вес (до 75 кг)**
1. В. Куренцов (СССР) — 450 кг (140 + 127,5 + 182,5)
 2. В. Башановский (ПНР) — 447,5 кг (135 + 137,5 + 175)
 3. В. Дитрих (ГДР) — 442,5 кг (140 + 132,5 + 170)

- Средний вес (до 82,5 кг)**
1. В. Беляев (СССР) — 485 кг (147,5 + 147,5 + 190)
 2. Д. Вереш (ВНР) — 485 кг (157,5 + 137,5 + 190)
 3. Г. Эдражила (ЧССР) — 465 кг (145 + 142,5 + 177,5)

- Полутяжелый вес (до 90 кг)**
1. Г. Тот (ВНР) — 487,5 кг (155 + 145 + 187,5)
 2. И. Палинский (ПНР) — 477,5 кг (160 + 137,5 + 180)
 3. М. Голуб (ПНР) — 475 кг (162,5 + 142,5 + 172,5)

- Тяжелый вес (св. 90 кг)**
1. Л. Жаботинский (СССР) — 567,5 кг (190 + 160 + 217,5)
 2. Р. Беднарски (США) — 537,5 кг (182,5 + 160 + 195)
 3. С. Батищев (СССР) — 530 кг (170 + 160 + 200)

Командный зачет

1. СССР 2. ПНР 3. ВНР

ЧЕМПИОНАТ МИРА ПО СОВРЕМЕННОМУ ПЯТИБОРЬЮ. Мельбурн (Австралия). 6—10 ноября.

Командный зачет

1. ВНР — 15052 очка
2. СССР — 14255 очков
3. ГДР — 13715 "

Личный зачет

1. А. Вальцо (ВНР) — 5217 очков
2. В. Минаев (СССР) — 4938 "
3. Ф. Тёрэк (ВНР) — 4932 очка

Н. Самойлов.

ШАХМАТЫ

Центральным событием 1966 г. был очередной матч на первенство мира (Москва, 9 апреля — 10 июня) между чемпионом мира Т. Петросном и победителем турнира претендентов Б. Спасским. Первая половина соревнования сложилась в пользу чемпиона мира, одержавшего победы в 7-й и 10-й партиях, при ничьих в остальных десяти встречах. Затем Б. Спасский выиграл 13-ю и 19-ю партии, выравняв благодаря этому счет, но потерпев два поражения в 20-й и 22-й партиях, потерял шансы на завоевание почетного звания, так как счет стал 12:10 в пользу чемпиона. Успех в 23-й встрече и заключительная ничья позволили Спасскому лишь сократить разрыв. Петросян оказался первым чемпионом мира, которому за последние 32 года удалось выиграть матч (12,5:11,5).

С блестящим успехом прошла в Гаване XVII шахматная олимпиада (25 октября — 20 ноября). Рекордное число участвующих команд (52) были распределены на 7 предварительных групп. Советские шахматисты набрали на этом этапе 24,5 из 28 возможных, заняв 1-е место. Результаты главного финального турнира приведены в табл. № 1.

евский — 11 очков из 14. Индивидуальный результат Талья оказался лучшим среди всех участников.

3 золотые медали привезли с III женской олимпиады советские шахматистки (Оберхаузен, ФРГ, 3—15 октября) (см. табл. 2).

Эту третью подряд победу и командное первенство мира среди женщин обеспечили Н. Гаприндашвили (9 очков из 11), В. Козловская (4½ из 6) и Т. Загуловская (8½ из 9).

XIII командное первенство мира среди студентов проходило в шведском городе Эребро 30 июля — 14 августа. На 21 команды в девятый раз сильнейшей оказалась советская. В. Савон, Г. Кузьмин, Э. Бухман, А. Капенгут, В. Гулько и В. Тукмаков набрали в финале 34 очка на 44 возможных.

Единственную неудачу в официальных соревнованиях принес советским шахматистам Е. Геллер, проигравший матч за 3-е место в соревновании претендентов и вместе с этим персональное право участия в международном турнире датчанину Б. Ларсену (Копенгаген, март, 5:4).

Таблица 1

Команды	1	2	3	4	5	6	7	8	9	10	11	12	13	14	Итого	Место
СССР	●	2½	2	2½	3	2½	3½	3	2½	4	3	3½	4	3½	39½	1
США	1½	●	2	1½	3	2½	2	2	3	3½	3	4	3	3	34½	2
Венгрия	2	2	●	2	2	1½	2½	2½	2½	3	3	3½	3	3½	33½	3
Югославия	1½	2½	2	●	2	1½	2½	1½	3	3	3	3½	4	2½	33½	4
Аргентина	1	1	2	2	●	2	2½	2½	3½	3	2½	2½	3	3½	30	5
Чехословакия	1½	1½	2½	2½	2	●	3	3	2	2	3	2½	3	3	29½	6
Болгария	1½	2	1½	1½	1½	1½	●	1½	2	2½	3	3	3½	3	28½	7
Румыния	1	2	1½	1½	2½	1	2½	●	2½	2	2	2	2	3	26½	8
ГДР	1½	1	1½	1	1	2	2	1½	●	1½	3½	3	4	2½	25½	9
Дания	0	1½	1½	1	1	2	1½	1½	2½	●	1	2½	2½	3½	20	10
Исландия	1	1	1	1	1	1	1	1	1	3	●	1½	2½	2½	19	11
Испания	1½	0	1½	1½	1½	1½	1	2	1	1½	2½	●	2	3½	18	12
Норвегия	0	1	1	0	1	1	1	2	0	1½	1½	2	●	2½	14	13
Куба	1½	1	1½	1½	1	1	1	½	1½	1½	1½	1½	1½	●	12	14

Команда СССР со значительным отрывом от соперников выиграла в восьмой раз подряд звание чемпиона мира. Отдельные участники команды набрали: Т. Петросян — 11,5 очков из 13, Б. Спасский — 10 из 15, М. Таль — 12 из 13, Л. Штейн — 9 из 12, В. Корчной — 10,5 из 13 и Л. Полуга-

Из товарищеских командных матчей крупнейшим была X традиционная встреча сборных команд СССР и СФРЮ. В Сухуми (июнь) советские шахматисты одержали десятую победу со счетом 37½:22½ (мужчины — 21½:14½, женщины — 9:3 и юноши — 7:5). Белорусские шахматисты, прини-

Таблица 2

Команды	1	2	3	4	5	6	7	8	9	10	11	12	13	14	Итого	Место
СССР	●	0	1	2	2	2	1 1/2	2	1 1/2	2	2	2	2	2	22	1
Румыния	2	●	1	2	2	1	1 1/2	1 1/2	1 1/2	2	2	2	2	2	20 1/2	2
ГДР	1	1	●	1 1/2	1	1	1 1/2	1	1	2	2	2	2	2	17	3
Югославия	0	0	1 1/2	●	1 1/2	1	1	1 1/2	1 1/2	1 1/2	1 1/2	2	2	2	16 1/2	4
Голландия	0	0	1	1 1/2	●	1 1/2	1	2	2	2	2	1 1/2	1 1/2	2	16	5
Венгрия	0	1	1	1	1 1/2	●	1	1	1	1	1	1 1/2	1 1/2	2	15	6-7
Чехословакия	1/2	1/2	1 1/2	1	1	1	●	1	1 1/2	2	1	1 1/2	1 1/2	2	15	6-7
Болгария	0	1/2	1	1	0	1	1	●	1	1	1	1 1/2	1 1/2	2	14	8
Англия	1/2	1/2	1	1/2	1/2	1	1/2	1	●	1 1/2	1	1	1	1	12	9
США	0	2	0	1/2	1/2	0	0	1/2	1/2	●	1	1	1	1	9 1/2	10
Польша	0	0	0	1/2	0	0	1	1	1	1	●	1	2	2	9	11
ФРГ	0	0	0	0	1/2	1/2	1/2	1/2	1	0	1 1/2	●	2	2	6 1/2	12
Дания	0	0	0	0	1/2	1/2	1	0	1/2	1	1/2	0	●	1 1/2	5	13
Австрия	0	0	0	0	0	1/2	0	0	1/2	1	0	1 1/2	1/2	●	4	14

мая у себя команду ГДР, впервые потерпели поражение (19:21). Шахматисты УССР уже в пятый раз добились успеха против команды НРБ (Киев, 12 1/2:7 1/2), а в восьмой раз, с командой Финляндии (Хельсинки, 14:8). После 20-летнего перерыва состоялся 2-й матч Москва — Прага, который советские шахматисты выиграли у хозяев поля со счетом 11:7. В то же время первый визит команды Латвии в Румынию закончился в спортивном отношении неудачно (9 1/2:10 1/2). Команда МНР потерпела поражение от команды Бурятской АССР (20 1/2:15 1/2) и Иркутска (23:13). Финские студенты проиграли ленинградскому «Буревестнику» (8:4) и команде МГУ (9:7), которая затем выехала для встреч с шахматистами университетов Будапешта (победа со счетом 9 1/2:6 1/2) и Белграда (ничья — 8:8). Турниры с участием университетских команд Белграда, Будапешта и Бухареста прошли в Москве, где победили шахматисты МГУ (2-е место — Белград), и в Ленинграде, где команда Механического ин-та уступила 1-е место югославским студентам. Проходивший в Стокгольме юношеский матч СССР — Скандинавия закончился победой СССР со счетом 23:7.

Число международных турниров, в которых участвовали советские шахматисты, достигло 33. Первые результаты принесли новогодние турниры: главный — Гастингский (Англия), где Б. Спасский разделил 1-й приз с В. Ульяновом (ГДР), а 3-м был Е. Васюков; побочный, в котором 16-летний Ю. Балашов оказался на 1-м месте вместе с англичанином Р. Кином, и groningenский юношеский (Нидерланды), где англичанин А. Уайтлей и голландец Х. Рее опередили на пол-очка 16-летнего В. Купрейчика и югослава П. Остонча. Затем последовали соревнования в Испании (Рейкьявик), где чемпион страны Ф. Олфссон занял 1-е место, а Васюков — 2-е, и в Нидерландах (Вевервейк), где Л. Полугаевский завоевал в гроссмейстерском турнире 1-й приз, И. Ной — 5-й, а Н. Гаприндашвили заняла 6-е место и, переехав в Зволле, разделила там 3-е и 4-е места, оба раза в мужских турнирах мастеров. Весной, в Венеции В. Антошин оказался вторым вслед за Б. Никовым (СФРЮ), в Мар-дель-Плата (Аргентина) 1-е место досталось В. Смыслову, а 2-е — Л. Штойну, в Сараево М. Таль разделил победу с югославом Д. Чиричем (А. Котов делил 9-10-е места), а в Белграде Н. Гаприндашвили — с М. Николау (СРР). На главном турнире в Гавре Н. Крогиус и Л. Полугаевский отстали на 2 очка от Б. Ларсена, а в побочном В. Загоров-

ский разделил победу с голландцем К. Зюйдема. В Бухаресте В. Корчной показал самый лучший результат, в Кечинемете (ВНР) Б. Симагин занял 6-е место. Летом 4 турнира прошли в СССР: Ватуми (1-4-е места В. Багиров, Б. Гургенидзе, югослав В. Кураица и Л. Цинн из ГДР), Сочи (1-е — В. Корчной, 2-е — Л. Полугаевский, 3-4-е — Н. Крогиус и М. Матулович из СФРЮ, 5-6-е — А. Лейн и Б. Спасский), Кисловодск (1-е — Е. Геллер, 2-е — Л. Штейн, 3-4-е — А. Лутиков и Р. Холмов, 5-е — Р. Фукс из ГДР, 6-7-е — М. Тайманов и М. Таль) и женский в Петрозаводске (1-е — Т. Затуловская, 2-е — В. Козловская, 3-е — А. Кислова). С. Фурман выиграл открытое первенство ЧССР (Гаррахов), где вслед за югославом Д. Яношевцем 3-4-е места разделили чех Л. Пахман с М. Таймановым, А. Матанович (СФРЮ) и А. Суэтин оказали во главе соревнования в Титово-Ужице (Ю. Авербах делил здесь 5-6-е места). Еще 2 турнира прошли в ВНР: женский в Будапеште, где первенствовала В. Козловская, и мужской в Сомбатхее (1-2-е место — Д. Бронштейн и В. Ульянов, 10-12-е А. Имленталь). В Амстердаме соревнование с участием гроссмейстеров принесло победу М. Ботвиннику (2-е место — А. Помар, Испания, 3-е — С. Флор), а в турнире мастеров А. Константинопольский делил 4-5-е места.

Турнир десяти сильнейших гроссмейстеров (в 2 круга), проведенный в Санта-Моника (США), принес также результаты: 1-е место — Б. Спасский, 2-е — Р. Фишер (США), 3-е — Б. Ларсен, 4-5-е — Л. Портиш (ВНР) и В. Унцикер (ФРГ), 6-7-е — Т. Петросян и С. Решевский (США), 8-е — М. Найдорф (Аргентина), 9-е — Б. Ников, 10-е — И. Доннер (Нидерланды). Советские шахматисты выиграли также турниры на польском курорте Поляница-Здруй (В. Смыслов), дважды в НРБ: Варне (1-е место — В. Симагин, 6-е — А. Хасия) и Балчике (1-е — Е. Столяр, 2-3-е — Я. Эстриш); в Циньцзе (ЧССР) (1-е — В. Антошин, 4-5-е — И. Ной), в Хельсинки (1-е — М. Тайманов, 2-е — В. Оснос) и в Пальма де Майорка (Испания) (1-е — М. Таль, 7-8-е — Л. Шамкович). На турнире дружественных армий в Праге В. Желядинов разделил победу с чехом Б. Гортном, а третьим был Е. Геллер.

Конгресс Международной шахматной федерации присвоил звание международного гроссмейстера В. Либерzonу и С. Фурману.

Л. Абрамов.

Часть X

БИОГРАФИЧЕСКИЕ СПРАВКИ

А

ААЛТОНЕН (Aaltonen), Вяйне (8 марта 1894 г. — 30 мая 1966 г.) — финский скульптор. Мастер психологических портретов и выразительных монументальных образов. Главные произведения: статуя П. Нурми (1924 г.), портреты А. Киви (1932—34 гг.), Я. Сибелиуса (1935 г.), памятник А. Киви в Хельсинки (1932—34 гг.), статуя «Мир» (1952 г., золотая медаль Всемирного Совета Мира), статуя «Дева Финляндия», ставшая национальной эмблемой страны, и др. В 1958 г. был избран почетным членом Академии художеств СССР.

АБИДИН, Исмаил Насируллин Шах Ибни Альмархум Султан Зайнал (р. 1907 г.) — глава государства Малайзии с сентября 1965 г. Родился в семье султана Тренггану, одного из штатов Малайи. В 1939—40 гг. — член Верховного суда Малайи. В 1941—45 гг. — помощник гос. секретаря Тренггану. В 1949 г. — провозглашен султаном Тренггану.

АБРИКОСОВ, Алексей Алексеевич (р. 1928 г.) — советский физик-теоретик, и в 1966 г. присуждена Ленинская премия, совместно с В. Л. Гинабургом и И. П. Горьковым за разработку теории сверхпроводящих сплавов и свойств сверхпроводников в естественных магнитных полях. Доктор физ.-мат. наук с 1956 г., профессор с 1965 г., член-корр. АН СССР с 1964 г. В 1948 г. окончил МГУ. В 1948—51 гг. — аспирант, в 1951—1955 гг. — младший научный сотрудник в 1955—65 гг. — ст. научный сотрудник Ин-та физических проблем АН СССР. С 1965 г. — зав. отделом Ин-та теоретической физики АН СССР. Одновременно с 1951 г. — в МГУ (ассистент, доцент, проф.). Труды по теории сверхпроводников, применению методов теории поля в статистической физике и др.

АГАЯН, Мушег Гагаросович (1888 г. — 11 сентября 1966 г.) — участник борьбы за установление Советской власти в Закавказье. Член КПСС с апреля 1917 г. За революционную деятельность неоднократно был арестован меньшевистским и дашнакским правительством, находился в ссылке. Участник майского восстания за восстановление Советской власти в Армении (1920 г.). Принимал участие в ликвидации дашнакского банка в период гражданской войны в Армении. В 1921—22 гг. — член ревкома и зав. отделом народного образования Ереванской губ. В 1922—23 гг. — сотрудник редакции газ. «Советская Армения». В 1923—25 гг. — секретарь Армянского отделения Истпарта. В 1926 г. командирован на учебу в Московскую консерваторию. С 1930 г. — на пед. и научной работе в Армении. В 1934—39 гг. — пред. Союза композиторов республики. С 1946 г. — в АН Арм. ССР.

АГНОН, Самуил Иосиф (р. 1888 г.) — израильский писатель, лауреат Нобелевской премии по литературе за 1966 г., пишет на иврите. Родился в Галиции. В 1908—13 гг. жил в Палестине, позднее учился в Берлине. В 1924 г. вернулся в Палестину. В 1929—32 гг. совершил поездку по ряду стран Восточной Европы. Получил известность его роман «Выдача ваму» («Хахнасаг кала»), посвященный жизни галицийских евреев. Палестинские и израильские рассказы Агнона глубоко психологичны и реалистичны: «Сестра» («Ахнот»), «Во пвете лет» («Биди имеха»), «Простой рассказ» («Сидур пашут»), «В морской глубине» («Билвав нимо») и др. Многие произведения переведены на другие языки.

АЗИМОВ, Пигам (р. 1915 г.) — президент АН Туркм. ССР с января 1966 г. Член КПСС с 1939 г. Окончил в 1937 г. Ашхабадский пед. ин-т. Доктор филологических наук (1948 г.), профессор (1949 г.), действит. член АН Туркм. ССР (1951 г.). Засл. деятель науки Туркм. ССР (1961 г.). В 1931—40 гг. — на пед. работе. В 1940—45 гг. — в Туркм. филиале АН СССР. В 1945—48 гг. — докторант АН СССР. В 1948—65 гг. — на преподават. работе. В 1965—66 гг. — академик-секретарь Отд. общественных наук АН Туркм. ССР. Работает в области туркм. языковедения.

АЙКУНИ, Гурген Сергеевич (1889 г. — 13 апреля 1966 г.) — деятель революционного движения. Член КПСС с 1905 г. Революционную деятельность начал в 1903 г., будучи учени-

ком армянской духовной академии в Эчмиадзине, где в 1905 г. создал первую с.-д. организацию. В 1907 г. вел нарг. пропаганду среди рабочих Тифлиса. В 1912 г. входил в с.-д. студенческий кружок в Москве. После Февральской революции 1917 г. организовывал Советы в Александрополе, Карсе. После Октябрьской революции был назначен комиссаром по делам беженцев Кавказа. Один из организаторов группы компартии Армении, редактор газеты «Красное Знамя», член ЦИК Северо-Кавказской советской республики. В 1919 г. — один из руководителей борьбы с белогвардейцами на Сев. Кавказе. Делегат I-го конгресса Коминтерна. С 1922 г. — на издательской и лит. работе.

АКСЕНЕНОК, Георгий Александрович (р. 1910 г.) — советский специалист в области права, член-корреспондент АН СССР с июля 1966 г. Доктор юридических наук с 1955 г., профессор. Член КПСС с 1930 г. В 1935 г. окончил Московский юридический ин-т. В 1935—38 гг. — следователь. В 1938—41 гг. — аспирант, ст. преп. Ленинградского юридического ин-та. В 1941—46 гг. — в Советской Армии. В 1946—1949 гг. — зам. нач. отдела Прокуратуры СССР. В 1949—1951 гг. — зав. отделом Совета по делам колхозов. С 1951 г. — в Ин-те государства и права АН СССР.

АЛАЗАН (псевд., наст. имя Ваграм Мартиросович Гарбузян; 19 мая 1903 г. — 17 мая 1966 г.) — арм. сов. писатель, один из основоположников арм. сов. литературы. Член КПСС с 1925 г. Лит. деятельность начал в 1921 г. В 1923—1936 гг. был одним из руководителей Ассоциации пролетарских писателей Армении, а затем Союза сов. писателей Армении. Автор сб. стихов «Сердце поэта» («Банастехи сирты», 1954 г.) и «Горизонты» («Оризонтер», 1957 г.), романа «Северная звезда» («Юссайин астх», 1956 г.) и др.

АЛЕКСАНДРОВ, Иосиф Александрович (1893 г. — 26 февраля 1966 г.) — деятель революционного движения на Украине. Член КПСС с 1909 г. Революционную деятельность начал в марксистских кружках Киева, будучи рабочим. За пропагандистскую работу сидел в царских тюрьмах, был в ссылке. После Великой Октябрьской социалистической революции (до 1922 г.) — на полит. работе в Красной Армии. В 1922—1925 гг. — пред. правления райсоюзов Каменец-Подольска и Нежина. Секретарь районных к-тов партии. С 1925 г. работал в Баку зам. уполномоченного по Персии и Азербайджану в Переидском управлении Центросоюза. Участник Великой Отечественной войны. В 1945—66 гг. работал в органах юстиции.

АЛЕКСАНДРОВ, Петр Никитич (1882 г. — 15 сентября 1966 г.) — деятель революционного движения. Член КПСС с 1904 г. Активный участник революции 1905 г. в Ярославле (был членом боевой дружины). В декабре 1905 г. арестован и выслан в Вологодскую губ. В 1909—18 гг. — слесарь ж.-д. мастерских. Участник Февральской и Октябрьской революций в Вологде. В 1918 г. — зам. пред. Вологодского губисполкома, пред. губернской ЧК, в 1919—20 гг. — пред. Туркестанской ЧК, в 1921—22 гг. — член Президиума Смоленского губисполкома. В 1923—29 гг. — на отв. работе в НКВД РСФСР. В 1929—36 гг. — на отв. адм.-хоз. работе. С 1936 г. — персональный пенсионер.

АЛИМАРИН, Иван Павлович (р. 1903 г.) — советский химик, академик с июля 1966 г. (член-корр. АН СССР с 1953 г.). В 1928 г. окончил Московскую горную академию. В 1923—1953 гг. работал во Всесоюзном н.-и. ин-те минерального сырья. С 1949 г. — в Ин-те геохимии и аналитической химии им. Вернадского АН СССР. Одновременно в 1929—53 гг. преп. Московского ин-та тонкой химической технологии (с 1950 г. — проф.) и с 1953 г. — проф. химического факта МГУ. Основные работы по аналитической химии редких элементов, микрохимии и радиохимическому анализу.

АЛЬБЕРТ (Albertz), Генрих (р. 1915 г.) — правший бургомистр Зап. Берлина с декабря 1968 г. до октября 1967 г. Получил геологич. образование. В 1932 г. вступил в члены национал-социалистич. союза, а в 1933 г. — в штурмовые отряды. Во второй половине 30-х гг. отошел от национал-федна-

листов и примкнул к церковной оппозиции фашистскому режиму. В 1942—1945 гг. служил в вермахте. После войны стал руководителем попечительского церковного совета в г. Целле (ФРГ), занимавшегося обслуживанием переселенцев немецкой национальности. Потом примкнул к СДПГ. С 1947 г. — член совета по делам переселенцев при центр. правлении СДПГ, а затем член центр. правления СДПГ. С 1948 г. — министр по делам переселенцев земли Нижняя Саксония. В 1951—1955 гг. — министр по социальным и трудовым вопросам земли Нижняя Саксония. В 1955 г. назначен директором сената Зап. Берлина по вопросам образования. В 1961 г. — сенатор по внутренним делам Зап. Берлина. В 1963—1966 гг. — бургомистр Зап. Берлина и сенатор по вопросам безопасности и общественного порядка.

АМБАРЦУМЯН, Рубен Сергеевич (р. 1911 г.) — советский специалист по конструктивным материалам и их обработке, член-корреспондент АН СССР с июля 1966 г. Доктор технических наук с 1954 г. Профессор с 1955 г. Засл. деятель науки и техники РСФСР. Член КПСС с 1942 г. В 1932 г. окончил Московский ин-т цветных металлов и золота. С 1933 г. — во Всесоюзном ин-те авиационных материалов.

АМТМАН-БРИЕДИТ (наст. фам. — Амтманис), Альфред Фрицевич (5 августа 1885 г. — 15 мая 1966 г.) — латвийский советский режиссер и актер. Нар. арт. СССР с 1953 г. Сценическую деятельность начал в 1903 г., с 1908 г. работал в Новом рижском театре как актер и режиссер, в 1915—18 гг. — в Петроградском латвийском театре. В 1919 г. поступил в Рабочий театр Советской Латвии (ныне Академический театр драмы Латв. ССР). С 1944 г. — худ. рук., а с 1949 г. — гл. режиссер этого театра. Среди ролей: Улдис, Индулис («Вей, ветерок»), «Индулис и Ария» Райниса, Атвасар («Глина и фарфор» Григулдиса), Велугин, Кнузов («Женитьба Белугина»), «Беспорядничка» Островского, Забелин («Кремлевские куряты» Погодина) и др. Среди постановок: «Илья Муромец» и «Иосиф и его братья» Райниса, «Сын рыбака» Лациса, «Земля зеленая» Уллата, «Буря» Шекспира, «Флауте Овехуна» Лопе де Вега, «Дни торжества в Силмачах» Блаумана, «Последние» Горького и мн. др. Вед педагогическую работу (с 1949 г. — профессор). Гос. премия СССР 1948, 1950, 1951 гг.

АНДЖАПАРИДЗЕ, Зураб Иванович (р. 1928 г.) — советский артист оперы (тенор), народный артист СССР с 1966 г. Член КПСС с 1954 г. В 1952 г. окончил Тбилисскую консерваторию (по классу Д. Андгуладзе). В 1952—59 гг. — солист Тбилисского театра оперы и балета им. Палиашвили, с 1959 г. — солист Большого театра в Москве. Основные партии: Абесалом, Даиси («Абесалом и Этери»), «Даиси» Палиашвили, Радянес, Карлос («Анда»), «Дон Карлос» Верди, Герман («Школьная дама» Чайковского), Фауст («Фауст» Гуно) и др.

АНДРИЯШЕВ, Анатолий Петрович (р. 1910 г.) — советский зоолог, член-корреспондент АН СССР с июля 1966 г. Доктор биологических наук с 1952 г. В 1933 г. окончил биологический факт ЛГУ. В 1933—39 гг. — аспирант, ассистент, доцент ЛГУ. С 1939 г. — в Зоологическом ин-те АН СССР. Основные работы в области ихтиологии.

АНИСИМОВ, Иван Иванович (16 февраля 1899 г. — 10 июня 1966 г.) — советский литературовед. Член-корр. АН СССР с 1960 г. Член КПСС с 1939 г. Директор Ин-та мировой литературы АН СССР им. Горького с 1952 г. С 1928 г. преподавал историю зарубежной литературы в Ин-те красной профессуры и др. вузах. Автор работ «Социалистический реализм и новый облик писателя» в сб. «Проблемы социалистического реализма» (1959 г.), «Классическое наследство и современность» (1960 г.), а также статей, посвященных зарубежной литературе 19—20 вв.

АНИСИМОВ, Леонид Иванович (р. 1907 г.) — советский инженер-строитель, в 1966 г. присуждена Ленинская премия за участие во внедрении прогрессивных индустриальных методов при строительстве заполярного Норильского комбината и города Норильска в условиях вечномерзлых грунтов и сурового климата. Член КПСС с 1945 г. Засл. строитель РСФСР с 1963 г. В 1931 г. окончил Московское высшее инженерно-строительное училище. В 1931—41 гг. — гл. инженер и нач. конторы треста «Союзводстрой». В 1941—50 гг. — нач. конторы «Спецстрой» и зам. нач. упр. стр.-ва Норильского комбината. В 1950—56 гг. — нач. упр. «Энергострой» треста «Дальстрой». В 1956—60 гг. — нач. упр. «Чукотстрой». С 1960 г. — гл. инженер упр. стр.-ва, а с 1961 г. — нач. отдела кап. стр.-ва Норильского комбината.

АНКРА, Джозеф Артур (р. 1915 г.) — председатель «Национального совета освобождения» Гаити с февраля 1966 г., полковник. Образование получил в методической школе Уэльса (Великобритания), затем окончил военный колледж в Аккре. В 1961—65 гг. — начальник штаба армии Гаити.

АНОХИН, Петр Кузьмич (р. 1898 г.) — советский физиолог, академик с июля 1966 г. (действительный член АМН СССР с 1945 г.). В 1926 г. окончил Ленинградский гос. ин-т медицинских знаний. Студентом работал в Ин-те мозга и в 1922—1936 гг. — в лаб. И. П. Павлова. В 1936—44 гг. — зав. отделом Всесоюзного ин-та экспериментальной медицины. В 1944—50 гг. — в Ин-те физиологии АМН СССР. С 1950 г. — рук. Нейрофизиологической лаб. АМН СССР. Одновременно в 1936—40 гг. и в 1953—55 гг. — зав. каф. Центрального ин-та усовершенствования врачей, а с 1955 г. — зав. каф. 1-го Московского мед. ин-та. Основные работы по изучению деятельности центральной нервной системы.

АНТОНОВ, Александр Александрович (6 декабря 1891 г. — 7 января 1966 г.) — деятель революционного движения. Член КПСС с 1914 г. В революц. движении с 1903 г. В 1914 г. был избран членом Невского райкома партии (Петербург), в 1915—16 гг. — член Петербургского ин-та РСДРП(б). В августе 1917 г. избран членом Петроградского Совета, пред. Исполкома Совета Обуховского подрайона. В 1918—22 гг. — в Красной Армии. В 1922—25 гг. — на профсоюзной работе; был членом МК партии. В 1925—29 гг. — на адм.-хоз. работе. С 1930 г. — в Торгпредстве СССР в Германии. В 1933—56 гг. — в системе Мин-ва легкой промышленности. С 1956 г. — персональный пенсионер.

АРЕФ, Абдель Рахман Мухаммед (р. 1916 г.) — президент Прага с апреля 1966 г. после гибели в авиационной катастрофе своего брата президента А. С. Арефа. В 1938 г. окончил военный колледж в Багдаде и начал службу в армии. В 1948 г. участвовал в военных действиях в Палестине. В 1958 г. назначен начальником бронетанкового управления генштаба. В 1961 г. вышел в отставку в звании бригадного генерала. После государственного переворота в феврале 1963 г. возвратился в армию и был назначен командиром дивизии. В январе 1964 г. — апрель 1966 г. — и. о. начальника генштаба.

АРНАУТОВ, Василий Васильевич (13 июля 1892 г. — 14 октября 1966 г.) — участник Великой Октябрьской социалистической революции. Член КПСС с 1917 г. В 1911—15 гг. работал инструктором в губ. землеустроительной комиссии. В 1914—17 гг. — в царской армии. Один из организаторов солдатского движения в армии, местных революционных органов власти и красновардейских отрядов, был губвоенкомом в Могилеве. В 1919—35 гг. — на сов. и адм.-хоз. работе. С 1935 г. — на научной работе; был дир. НИИ картофеля Х-ва Мин-ва с. х-ва СССР. Автор научных работ. Лауреат Гос. премии СССР (1947 г.). С 1947 г. — персональный пенсионер.

АРХИПОВА, Ирина Константиновна (р. 1925 г.) — советская артистка оперы (меццо-сопрано), народная артистка СССР с 1966 г. Член КПСС с 1963 г. В 1948 г. окончила Московский архитектурный ин-т. В 1948—53 гг. работала архитектором и одновременно училась в Московской консерватории (у Л. Савранского). В 1956 г. окончила аспирантуру Московской консерватории. В 1954—56 гг. — солистка Свердловского театра оперы и балета, с 1956 г. — солистка Волховского театра в Москве. Основные партии: Кармен («Кармен» Бизе), Любава («Царская невеста» Римского-Корсакова), Амнерис («Аида» Верди), Мать («Мать» Т. Хренникова), Марина и Марфа («Борис Годунов»), «Хованщина» Мусоргского) и др.

АСТАУРОВ, Борис Львович (р. 1904 г.) — советский биолог, академик с июля 1966 г. (член-корр. с 1958 г.). В 1927 г. окончил МГУ. В 1927—30 гг. — аспирант. В 1930—35 гг. — в Среднеазиатском и-и. ин-те шелководства. В 1935—36 гг. — в Ин-те экпериментальной биологии. В 1938—49 гг. — в Ин-те цитологии, гистологии и эмбриологии АН СССР. С 1949 г. — в Институте морфологии животных АН СССР, с 1955 г. — зав. лаб. Работы по экспериментальной эмбриологии и цитогенетике. Разработал метод искусственного партеногенеза и открыл способ получения полного андрогенеза у тутового шелкопряда.

АСТУРИАС (Asturias), Мигель Анхель (р. 1899 г.) — гватемальский писатель, лауреат международной Ленинской премии «За укрепление мира между народами» за 1965 г. В юности участвовал в революц. движении. В 1925—33 гг. — в эмиграции в Европе. К 1933 г. завершил роман «Сеньор Президент» (изд. 1946 г., рус. пер. 1959 г.), в к-ром разоблачена жестокость диктаторского режима в Гватемале. Перу Астуриаса принадлежат также романы: «Мансовые люди» (1949 г.); трилогия о судьбах гватемальского народа в 20 в. — «Сильный ветер» (1950 г.), «Зеленый Папа» (1954 г., рус. перевод — «Его зеленое святишество», 1960 г.), «Глава погребенных» (1960 г.). После контрреволюционного переворота в Гватемале в 1954 г. покинул страну; книги Астуриаса были сожжены гватемальскими властями.

АХМАТОВА (псевдоним; наст. фам. — Горенко), Анна Андреевна (23 июня 1889 г. — 5 марта 1966 г.) — русская советская поэтесса. Автор сб. стихов: «Вечер» (1912 г.), «Четки» (1914 г.), «Белая стая» (1917 г.), «Аппо Doшні МСМХ I» (1922 г.), «Из шести книг» (1940 г.), «Избранное» (1943 г.), «Стихотворения (1909—80 г.)» (1961 г.) и др.; циклов стихов «Ива» (1940 г.), «Ташкентские стихи» (1942—44 гг.) и др. В 1966 г. вышел сб. «Ветр времени». Переводила произведения западноевропейских, прибалтийских, восточных и др. поэтов. Под ее редакцией вышел сб. «Корейская классическая поэзия» (1956 и 1958 гг.).

АШИРОВ, Киамиль Бекирович (р. 1912 г.) — советский инженер-геолог по разведке и разработке нефтяных месторождений, в 1966 г. присуждена Ленинская премия за участие в научном обосновании и практическом внедрении блоковых систем разработки нефтяных месторождений Куйбышевской обл. Член КПСС с 1940 г. Ст. научный сотрудник с 1951 г. Доктор геолого-минералогических наук с 1962 г. В 1935 г. окончил Азербайджанский индустриальный ин-т им. Азизбекова. В 1935—38 гг. — мл. научный сотр. Ин-та сооружений и стройматериалов в Баку. В 1938—41 гг. — аспирант. В 1941—43 гг. — в Советской Армии. В 1943 г. — ст. геолог нефтепромысла треста «Азизбековнефть». В 1943—47 гг. — преп. и завуч Гурьевского нефтяного техникума. С 1947 г. — нач. отдела, а с 1962 г. — зам. дир. ин-та «Вировостокнефть».

В

ВАБЕНКО, Сергей Федорович (р. 1912 г.) — советский инженер-конструктор в области электромеханики, в 1966 г. присуждена Ленинская премия за участие в разработке научных основ, создании и внедрении в производство комплекса высокопроизводительных механизмов для бурения скважин в подземных условиях. В 1950 г. окончил Криворожский горнорудный ин-т. В 1934—63 гг. работал на Криворожском заводе горнорудного оборудования «Коммунист», с 1954 г. — гл. конструктор завода. С 1963 г. — доцент Криворожского горнорудного ин-та.

ВАРВАРИЧ, Михаил Васильевич (р. 1926 г.) — советский инженер-механик по оборудованию металлургических цехов, в 1966 г. присуждена Ленинская премия за участие в создании нового процесса и комплекса оборудования для изготовления крупномодульных зубчатых колес. Член КПСС с 1950 г. В 1950 г. окончил МВТУ им. Баумана. Кандидат технических наук с 1957 г., ст. научный сотрудник с 1959 г. В 1950—59 гг. работал в Центральной н.-и. ин-те технологии машиностроения. В 1959—63 гг. — нач. лаб. Всесоюзного н.-и. ин-та металлургического машиностроения. С 1963 г. — в аппарате ЦК КПСС.

ВАРМИН, Владимир Павлович (р. 1909 г.) — советский ученый, специалист в области механики, академик с июля 1966 г. (член-корр. АН СССР с 1958 г.). Член КПСС с 1944 г. В 1930 г. окончил МВТУ. С 1931 г. — преп. МВТУ. В 1940—46 гг. — гл. конструктор з-да «Компрессор». Основные труды по вопросам компрессоростроения и др. Гос. премия СССР 1943 г.

ВАРХАТОВА, Лидия Николаевна (27 февраля 1874 г. — январь 1966 г.) — деятельница революционного движения. Член КПСС с 1903 г. Состояла в Петербургском «Союзе борьбы за освобождение рабочего класса». За принадлежность к октябрьской организации в 1901 г. была арестована. После II съезда РСДРП — большевик, член Петербургского к-та РСДРП, ватем пропагандист Бакинского к-та РСДРП. В 1905, 1907 гг. неоднократно арестовывалась. С 1914 г. работала среди фабрично-заводской молодежи Пресни в Москве. После Февральской революции 1917 г. — секретарь Краснопресненского Совета рабочих депутатов. Участница Великой Октябрьской социалистической революции. С 1920 г. работала в области народного образования.

ВАСОВ, Михаил Иванович (р. 1907 г.) — советский инженер-механик, в 1966 г. присуждена Ленинская премия за участие в создании нового процесса и комплекса оборудования для изготовления крупномодульных зубчатых колес. Член КПСС с 1927 г. В 1936 г. окончил МВТУ им. Баумана. Кандидат технических наук с 1946 г. Доцент с 1959 г. До 1936 г. работал токарем, был на комсомольской работе. В 1936—47 гг. — на инженерных должностях Московского автозавода им. Лихачева. С 1947 г. — гл. технолог н.-и. ин-та технологии автомобильной пром-сти. Одновременно с 1955 г. — преп. Московского автомеханического ин-та.

ВАСОВ, Николай Геннадиевич (р. 1922 г.) — советский физик, академик с июля 1966 г. (член-корр. АН СССР с 1962 г.). Член КПСС с 1950 г. В 1950 г. окончил Московский механический ин-т. В 1950—53 гг. — аспирант Московского инженерно-физического ин-та. С 1953 г. работает в Физическом ин-те АН СССР; в настоящее время — зам. дир. и одновременно зав. лаб. ин-та. Основные труды по квантовой электронике. В 1954—55 гг. осуществил совместно с А. М. Прохоровым первый молекулярный генератор. Ленинская премия 1959 г. Новосибирская премия 1964 г.

БАХРАХ, Лев Давидович (р. 1921 г.) — советский физик, член-корреспондент АН СССР с июля 1966 г. Доктор технических наук с 1959 г. Профессор с 1962 г. Член КПСС с 1947 г. В 1945 г. окончил Военно-воздушную академию им. Жуковского. Работы в области радиофизики и радиотехники.

БЕДИН, Николай Александрович (р. 1915 г.) — советский инженер-механик по обработке металлов давлением, в 1966 г. присуждена Ленинская премия за участие в создании нового процесса и комплекса оборудования для изготовления крупномодульных зубчатых колес. В 1932 г. окончил ФЭУ в Таганроге, в 1936 г. — рабфак при заводе Ростсельмаш и в 1941 г. — Ростовский-на-Дону машиностроительный ин-т. В 1932—36 гг. — слесарь в ФЭУ и на Ростсельмаше. С 1941 — на Челябинском тракторном заводе, с 1962 г. — нач. отдела.

БЕНЕНСОН, Евсей Исаакович (р. 1923 г.) — советский инженер-механик, в 1966 г. присуждена Ленинская премия за участие в разработке конструкции, освоении серийного производства и внедрении в народное хозяйство теплофикационной паровой турбины Т-100-130 мощностью 100 000 квт на начальные параметры пара 130 ата, 565° С. В 1947 г. окончил МЭИ. Кандидат технических наук с 1964 г. В 1941—42 гг. — в Советской Армии. В 1942—43 гг. — на строительстве. С 1947 г. — на Уральском турбомоторном заводе, в настоящее время — рук. группы КБ завода.

БЕРГ, Павел Семенович (30 декабря 1883 г. — 22 июля 1966 г.) — деятель революционного движения. Член КПСС с 1903 г. Активный участник Февральской и Октябрьской революций в Петрограде и гражданской войны. В 1919 г. преулав в ряды Красной Армии (был уполномоченным продкомиссара 15-й армии). В 1920 г. — член Ростовского, в 1921 г. — Ставропольского горсоветов и зав. отд. здравоохранения и земель-

ного. С 1922 г. — в Москве на руководящей адм.-хов. работе на ж.-д. транспорте. С 1936 г. — персональный пенсионер.

БИГАДЗЕ, Михаил Алексеевич (р. 1903 г.) — советский инженер-строитель, в 1966 г. присуждена Ленинская премия за участие во внедрении прогрессивных индустриальных методов при строительстве аэропортового Норильского комбината и города Норильска в условиях вечномерзлых грунтов и сурового климата. В 1925 г. окончил Тбилисский политехническое училище, а в 1931 г. — Тбилисский политехнический ин-т. В 1924—30 гг. — техник-строитель ряда учреждений, а в 1930—38 гг. — инженер-строитель в проектных организациях и одновременно преподаватель ряда учебных заведений Груз. ССР. С 1938 г. работает в проектной конторе Норильского комбината, с 1944 г. — рук. конструкторской бригады и гл. инженер проекта.

БЛАГОДАРЕВ, Григорий Иванович (р. 1927 г.) — советский рабочий, токарь-карусельщик, в 1966 г. присуждена Ленинская премия за участие в разработке конструкции, освоении серийного производства и внедрении в народное хозяйство теплофикационной паровой турбины Т-100-130 мощностью 100000 квт на начальные параметры пара 130 ата, 565° С. Член КПСС с 1961 г. В 1959 г. окончил 10-й класс школы рабочей молодежи. С 1943 г. работает на Уральском турбомоторном заводе. Ден. Куйбышевского райсовета депутатов трудящихся г. Свердловска в 1957—59 гг.

БОГОЛЮБОВ, Михаил Николаевич (р. 1918) — советский языковед, член-корреспондент АН СССР с июля 1906 г. Доктор филологических наук с 1957 г., профессор с 1959 г. В 1941 г. окончил ЛГУ. В 1941—45 гг. — в Советской Армии. С 1944 г. преподает в ЛГУ. Одновременно с 1960 г. — декан восточного факультета ЛГУ.

БОГОМОЛОВ, Алексей Федорович (р. 1913 г.) — советский физик, член-корреспондент АН СССР с июля 1966 г. Доктор технических наук, профессор с 1956 г. Засл. деятель науки и техники РСФСР. Член КПСС с 1944 г. В 1937 г. окончил МЭИ. В 1937—38 гг. — аспирант, ассистент и с 1945 г. — ассистент, доцент, зав. каф. МЭИ. В 1941—45 гг. — в Советской Армии. Работы в области радиофизики и радиотехники.

БОГДАНОВ, Иван Анфимович (25 октября 1891 г. — 19 ноября 1906 г.) — один из активных деятелей революционного движения. Член КПСС с 1914 г. Рабочий Сормовского з-да. В 1916 г. — пред. подпольного Северного районного и член Сормовского общезаводского парт. к-тов. В 1916 г. был арестован и выслан в Иркутскую губ. После Февральской революции 1917 г. работал в Нижегородском губ. секретариате профсоюзов. Во время Великой Октябрьской революции — член Нижегородского губревкома. С 1918 г. — на полтработе в Красной Армии. В 1921—27 гг. — на отв. сов. работе в Нижнем Новгороде, ватем Севастополе. С 1936 г. — уполномоченный Комиссии сов. контроля по Азово-Черноморскому краю. С 1939 г. — на отв. работе в системе Мин-ва автомобильно-тракторного машиностроения, ватм. директора НИИ. С 1945 г. — персональный пенсионер. Делегат XV, XVI и XVII съездов партии. На XV и XVI съездах избирался членом ЦКК ВКП(б), после XVII съезда — член Комиссии сов. контроля. Неоднократно избирался членом ВЦИК РСФСР и ЦИК СССР.

БОРЕСКОВ, Гесрий Константинович (р. 1907 г.) — советский физико-химик, академик с июля 1966 г. (член-корр. АН СССР с 1958 г.). Герой Социалистического Труда с апреля 1967 г. В 1928 г. окончил Одесский химический ин-т. В 1946—1959 гг. — зав. лаб. н.-и. физико-химического ин-та им. Карпова, с 1958 г. — дир. Ин-та катализа СО АН СССР. Одновременно с 1965 г. — зав. каф. Новосибирского гос. ун-та. Основные труды по исследованию каталитических процессов. Гос. премия СССР 1942 г.

БОРИСОВА, Раиса Борисовна (парт. псевдоним Р а ш е л ь; 1890 г. — 21 сентября 1966 г.) — деятельница революционного движения. Член КПСС с 1912 г. В 1912—15 гг. принимала участие в работе Двинской группы РСДРП(б). С 1915 г. — на парт. работе на Украине. Одна из организаторов большевистских групп РСДРП(б) в Бахмуте (Артемовско) и на стекловом з-де в Константиново. С июля 1917 г. — на отв. парт. работе в Саратовской губ. В 1920—29 гг. сотрудничала в системе народного образования в Самаре и Харькове. В 1929—1932 гг. училась в Ком. ун-те в Ленинграде. В 1934—41 гг. — литературный сотрудник газеты «Правда», в 1941—43 гг. — полтрук авангоспитала. С 1947 г. — персональная пенсионерка.

БОРОВИК-РОМАНОВ, Виттор-Андрей Станиславович (р. 1920 г.) — советский физик, член-корреспондент АН СССР с июля 1966 г. Доктор физ.-мат. наук с 1960 г., профессор с 1965 г. В 1947 г. окончил физический факт МГУ. В 1947—1948 гг. — мл. научный сотрудник Ин-та физических проблем. В 1948—55 гг. — в Московском гос. ин-те мер и измерительных приборов. В 1955—56 гг. — во Всесоюзном н.-и. ин-те физико-технических и радиозамерений Комитета стандартов, мер и измерительных приборов. С 1956 г. — ст. научный сотрудник, ватм. дир. Ин-та физических проблем. Работы в области экспериментальной и теоретической физики.

БОРОВИКОВ, Александр Алексеевич (р. 1931 г.) — советский математик, член-корреспондент АН СССР с июля 1966 г. Доктор физ.-мат. наук с 1964 г., профессор с 1965 г. В 1954 г. окончил МГУ. С 1960 г. — в Ин-те математики СО АН СССР, с 1961 г. — зав. отделом ин-та. Одновременно с 1961 г. преподает в Новосибирском гос. ун-те, с 1966 г. — зав. каф. ун-та.

Основные работы в области граничных задач теории вероятностей.

БРАНДТ (Brandt), Вилли (р. 1913 г.) — министр иностранных дел коалиционного правительства и вице-канцлер ФРГ с декабря 1966 г. До 1933 г. носил свое настоящее имя — Герберт Карл Фрам. В юношеские годы активно участвовал в деятельности молодежной социал-демократической организации. В 1933 г. эмигрировал в Норвегию; учился на историческом факультете университета в Осло и одновременно занимался журналистской деятельностью. Принял норвежское гражданство. В 1940 г. — после оккупации Норвегии гитлеровцами, перешел в Швецию. В 1945 г. возвратился в Германию и работал там корреспондентом скандинавских газет. В 1946 г. занимал пост пресс-атташе военной миссии Норвегии при Контрольном совете четырех держав в Берлине. В 1947 г. снова стал германским гражданином, включился в политическую жизнь, восстановил связи с СДПГ. С 1950 г. — член правления, с 1954 г. — заместитель председателя, с 1958 г. — председатель СДПГ (Западного Берлина), член центрального правления СДПГ. В 1949—57 гг. — депутат бундестага. В 1955—57 гг. — председатель городского западноберлинского собрания депутатов. С 1957 г. по декабрь 1966 г. — правящий бургомистр Западного Берлина. С 1964 г. — председатель СДПГ.

БРОДИН, Михаил Семенович (р. 1931 г.) — советский физик, в 1966 г. присуждена Ленинская премия за участие в теоретических и экспериментальных исследованиях актинонов в кристаллах. Член КПСС с 1960 г. В 1953 г. окончил Львовский гос. ун-т. Доктор физ.-мат. наук с 1964 г. С 1953 г. — в Ин-те физики АН УССР, с 1965 г. — зав. отделом ин-та.

БРОМЛЕЙ, Юлиан Владимирович (р. 1921 г.) — советский историк, член-корреспондент АН СССР с июля 1966 г. Доктор исторических наук с 1965 г. Член КПСС с 1944 г. В 1950 г. окончил исторический факультет МГУ. В 1950—52 гг. — мл. научный сотрудник Ин-та славяноведения АН СССР. В 1952—66 гг. — ученый секретарь Отделения истории АН СССР. С 1966 г. — дир. Ин-та этнографии АН СССР. Работы по всеобщей истории.

БРОУДЕ, Владимир Львович (р. 1924 г.) — советский физик, специалист по физике твердого тела и молекулярной спектроскопии, в 1966 г. присуждена Ленинская премия за участие в теоретических и экспериментальных исследованиях актинонов в кристаллах. В 1946 г. окончил Московский ин-т химического машиностроения. Кандидат физ.-мат. наук с 1954 г., доктор физ.-мат. наук с 1963 г. Ст. научный сотрудник с 1957 г. В 1947—66 гг. работал в Ин-те физики АН УССР, с 1963 г. — зав. отделом. С 1966 г. — зав. лаб. Ин-та физики твердого тела АН СССР.

БУЗИН, Дмитрий Петрович (р. 1903 г.) — советский инженер-механик, специалист по конструированию турбин, в 1966 г. присуждена Ленинская премия за участие в разработке конструкции, освоении серийного производства и внедрения в народное хозяйство теплофикационной паровой турбины Т-100-130 мощностью 100 000 квт на начальные параметры пара 130 ата, 565° С. В 1927 г. окончил Ленинградский политехнический ин-т. В 1927—38 гг. работал на Ленинградском металлургическом заводе. В 1938—42 гг. — на Невском машиностроительном заводе им. Ленина. С 1942 г. — на Уральском турбомоторном заводе в Свердловске, с 1943 г. — гл. конструктор завода. Гос. премии СССР 1946 и 1951 гг.

БУЛАНЖЕ, Юрий Дмитриевич (р. 1911 г.) — советский геолог-геофизик, член-корреспондент АН СССР с июля 1966 г. Доктор физ.-мат. наук с 1954 г., профессор с 1960 г. С 1934 г., по окончании Московского геологического ин-та, — в Ин-те физики Земли им. Шмидта АН СССР, с 1956 г. — зав. отделом экспериментальной гравиметрии. С 1960 г. — вице-президент Международной ассоциации геодезии. Основные направления работ: экспериментальные исследования в области гравиметрии (разработка методов высокоточных относительных определений силы тяжести), исследования деформаций земной коры.

БУЛКИН, Анатолий Дмитриевич (р. 1922 г.) — советский физик, специалист по полупроводникам, в 1966 г. присуждена Ленинская премия за участие в исследовании сложных структур с р-и переходами, разработке технологии изготовления и внедрения в серийное производство силовых кремниевых вентилей. Член КПСС с 1953 г. В 1958 г. окончил физ.-мат. факультет Черновильского Гос. ун-та. В 1940—49 гг. — в Советской Армии. В 1949—53 гг. — на советской работе в западных областях Украины. В 1958—62 гг. — мастер, технолог участка, нач. цеха, а в 1965—66 гг. — нач. СКВ завода «Электровыпрямитель» в Саранске. В 1962—65 гг. — нач. отдела, а с 1966 г. — аам. дир. Мордовского н.-и. электротехнического ин-та.

БУСЛЕНКО, Николай Пантелеймонович (р. 1922 г.) — советский математик, член-корреспондент АН СССР с июля 1966 г. Доктор технических наук с 1960 г., профессор с 1962 г. Член КПСС с 1942 г. В 1952 г. окончил Военную артиллерийскую инженерную академию им. Дзержинского. В 1941—46 гг. — в Советской Армии. В 1952—55 гг. — преп. академии им. Дзержинского. Работы в области машинной математики и теории больших систем.

БУТКЕВИЧ, Александр Яковлевич (январь 1900 г. — 11 ноября 1966 г.) — деятель революционного движения. Член КПСС с марта 1917 г. Участвовал в установлении Советской власти в Томске. С 1919 г. — в Красной Армии. После окончания гражданской войны — на сов., парт. ихоз. работе. Участник Великой Отечественной войны. С 1946 г. — на

адм.-хоз. работе. Делегат XVI конференции и XVII съезда партии. Член ВЦИК 16-го созыва. С 1955 г. — персональный пенсионер.

БУТУЗОВ, Александр Васильевич (р. 1927 г.) — советский инженер-механик, в 1966 г. присуждена Ленинская премия за участие в создании и внедрении типового автоматического производства деталей машин методом литья по выплавляемым моделям. Член КПСС с 1950 г. В 1946 г. окончил Московский машиностроительный техникум им. Дзержинского, а в 1958 г. — Всесоюзный заочный машиностроительный ин-т. С 1946 г. работает в Н.-и. ин-те технологии автомобильной пром.-сти, с 1953 г. — гл. конструктор ин-та.

БЮШГЕНС, Георгий Сергеевич (р. 1916 г.) — советский специалист в области механики, член-корреспондент АН СССР с июля 1966 г. Доктор технических наук с 1960 г. Профессор с 1963 г. Член КПСС с 1963 г. В 1940 г. окончил МАИ. С 1940 г. — в Центральном аэрогидродинамическом ин-те.

В

ВАЙНШТЕЙН, Лев Альбертович (р. 1920 г.) — советский физик, член-корреспондент АН СССР с июля 1966 г. Доктор физ.-мат. наук с 1953 г., профессор с 1957 г. В 1943 г. окончил физ. факультет МГУ. В 1943—46 гг. — аспирант. С 1957 г. — ст. научный сотрудник Ин-та физических проблем им. Вавилова АН СССР. Работы в области радиофизики и радиотехники.

ВАЛЛАНДЕР, Сергей Васильевич (р. 1917 г.) — советский специалист в области механики и процессов управления, член-корреспондент АН СССР с июля 1966 г. Доктор физ.-мат. наук, профессор с 1950 г. Член КПСС с 1944 г. В 1939 окончил ЛГУ. В 1939—41 гг. — аспирант ЛГУ. В 1941—45 гг. — в Советской Армии. С 1946 г. — в ЛГУ.

ВАНДЕН БУЙНАНТС (Vanden Voeunants), Пауль (р. 1919 г.) — премьер-министр Бельгии с марта 1966 г. Окончил католический колледж в Брюсселе. С 1942 г. занимается коммерческой деятельностью в Брюсселе; крупный торговец мясом, владелец скотобойни. Администратор ряда бельгийских фирм («Консерв даркор» и др.), с 1965 г. — главный администратор бельгийского филиала голландского концерна «Филипп». С 1952 г. — председатель Национальной Федерации мясников и колбасников, председатель Комитета объединения средних и мелких предпринимателей «Христианское движение независимых». В 1949 г. избран депутатом палаты представителей от Социально-христианской партии. В 1958—1961 гг. — министр средних классов в правительстве Эйхенса. С 1961 г. — председатель Социально-христианской партии.

ВАСИЛЬЕВ, Иван Иванович (р. 1908 г.) — советский специалист-механик, в 1966 г. присуждена Ленинская премия за участие в исследовании сложных структур с р-и переходами, разработке технологии изготовления и внедрения в серийное производство силовых кремниевых вентилей. Член КПСС с 1939 г. В 1927 г. окончил Саранский индустриальный техникум и в 1933—37 гг. учился во Всесоюзном заочном индустриальном ин-те. В 1927—39 гг. работал главным механиком на фабриках Пензенской, Ульяновской обл. и в Саранске. В 1939—41 гг. — зам. пред. Саранского горсовета депутатов трудящихся. В 1941—43 гг. — секретарь Саранского горкома КПСС. В 1943—51 гг. — дир. Саранской ТЭЦ им. Тельмана. В 1951—59 гг. — дир. Ардатского светотехнического завода. С 1959 г. — дир. Саранского завода «Электровыпрямитель». Деп. Верховного Совета Мордовской АССР в 1947—51 гг. и с 1963 г.

ВАСИЛЬЧИКОВ, Михаил Васильевич (р. 1917 г.) — советский инженер-механик, в 1966 г. присуждена Ленинская премия за участие в создании нового процесса и комплекса оборудования для изготовления крупно-модульных зубчатых колес. Член КПСС. В 1941 г. окончил Ин-т химического машиностроения. Кандидат технических наук с 1953 г., ст. научный сотрудник с 1957 г. С 1946 г. работает во Всесоюзном н.-и. ин-те металлургического машиностроения, в настоящее время — нач. сектора.

ВЕВЕРЕ, Кристина Екабовна (17 февраля 1889 г. — 18 февраля 1966 г.) — участница революционного движения в Латвии. Член КПСС с 1914 г. Революционную деятельность начала в Риге. Во время гражданской войны была медсестрой в полевых госпиталах. С 1921 г. — медсестра в системе трудовых школ и охраны материнства и младенчества в Ленинграде. В годы Великой Отечественной войны участвовала в защите Ленинграда. В послевоенные годы работала медсестрой в детских учреждениях Риги. С 1946 г. — персональная пенсионерка.

ВЕКШЛЕР, Владимир Иосифович (4 марта 1907 г. — 22 сентября 1966 г.) — советский физик. Академик с 1958 г. (член-корр. АН СССР с 1946 г.). Член КПСС с 1937 г. Длительную деятельность начал монитором на фабрике. В 1931 г. окончил Московский энергетический ин-т. В 1930—36 гг. работал во Всесоюзном электротехническом ин-те. В 1936—56 гг. — в Физическом ин-те АН СССР. С 1956 г. — в Объединенном ин-те ядерных исследований и одновременно — зав. каф. МГУ. С 1963 г. — академик-секретарь Отделения ядерной физики АН СССР. Работы по физике рентгеновских лучей, космическим лучам и ускорителям заряженных частиц. Лауреат Ленинской (1959 г.) и Гос. премий, а также премии «Атом для мира» (1963 г.), учрежденной в 1956 г. рядом американских научных организаций.

ВЕРБИЦКИЙ, Виктор Дмитриевич (р. 1927 г.) — советский инженер-конструктор, в 1966 г. присуждена Ленинская премия за участие в создании и внедрении типового автоматического производства деталей машин методом литья по выплавляемым моделям. Член КПСС с 1963 г. Трудовую деятельность начал в 1941 г. слесарем-оружейником. В 1949 г. окончил Московский автотранспортный техникум, а в 1960 г. — Всесоюзный заочный машиностроительский ин-т. В 1949—57 гг. работал автомехаником в системе министерств автомобильного транспорта и строительства. С 1957 г. работает в Н.-и. ин-те технологии автомобильной промышленности.

ВЕРЩАГИН, Леонид Федорович (р. 1909 г.) — советский физик, академик с июля 1966 г. (член-корр. АН СССР с 1960 г.). В 1929 г. окончил 2-й курс математического факультета Ин-та народного образования в Одессе. В 1930—33 — аспирант. В 1933—34 гг. — ст. инженер бюро исследований Турбогенераторного завода, а в 1934—39 гг. — Украинского физико-технического ин-та в Харькове. В 1939—54 гг. — зав. лаб. Ин-та органической химии АН СССР, в 1954—58 гг. — дир. лаб. физики сверхвысоких давлений АН СССР в Москве. С 1958 г. — дир. Ин-та физики высоких давлений АН СССР. Одновременно с 1953 г. — проф. МГУ. Основные труды по проблемам сверхвысоких давлений. Гос. премия СССР 1952 г.

ВИВЬЕН, Леонид Сергеевич (29 апреля 1887 г. — 1 августа 1966 г.) — русский советский режиссер, актер, педагог. Нар. арт. СССР с 1954 г. Член КПСС с 1954 г. В 1910 г. окончил Политехнический ин-т в Петербурге и поступил в Петербургское театральное училище. В 1913 г. зачислен в труппу Александринского театра (ныне Ленинградский акад. театр драмы им. Пушкина). Создал образы Хлестакова («Ревизор» Гоголя), Глумова («На всякого мудреца довольно простота» Островского), Хиггинса («Пигмалион» Шоу), Протасова, Яюаса Бардина («Дети солнца», «Враги» Горького), Плагона Кречета и др. С 1937 г. — гл. режиссер театра. Среди постановок: «Русские люди» Симанова, «Дядя Ваня» и «Чайка» Чехова и др. В 1918 г. организовал в Петрограде Школу театрального мастерства (впоследствии Ленинградский театральный ин-т). С 1940 г. — профессор этого ин-та, с 1957 г. возглавлял кафедру режиссуры. Был организатором и руководителем ряда театр. коллективов. Гос. премия СССР 1951 г.

ВИНОГРАДОВ, Владимир Алексеевич (р. 1921 г.) — советский экономист, член-корреспондент АН СССР с июля 1966 г. Доктор экономических наук с 1965 г. Член КПСС с 1943 г. В 1948 г. окончил Гос. ин-т международных отношений МИД СССР, а в 1954 г. — аспирантуру Ин-та экономики АН СССР. С 1948 г. — в преддверии АН СССР, с 1960 г. — зам. главного учебного секретаря президиума АН СССР. Одновременно в 1954—60 гг. преподавал в МГУ, а с 1967 г. — зав. сектором в Ин-те мировой экономики и международных отношений. Труды: «Социалистическое обобществление средств производства в промышленности СССР (1917—1948)», М., 1959; «Вопросы теории и практики социалистической национализации промышленности», М., 1963; «Socialist nationalization of industry», М., 1966; и др.

ВИРЕ-ТУОМИНЕН (Vire-Tuominen), Мирьям (р. 1919 г.) — физическая общественная деятельница, генеральный секретарь организации «Сторонники мира Финляндии», лауреат Международной Ленинской премии «За укрепление мира между народами» за 1965 г. Окончила Хельсинкский университет. Член Демократического союза народа Финляндии со времени его создания (1944 г.). В 1946—49 гг. работала в министерстве снабжения и министерстве социального обеспечения. Позднее стала активно участвовать в деятельности организации «Сторонники мира Финляндии».

ВИШНЕВСКАЯ, Галина Павловна (р. 1926 г.) — советская артистка оперы (сопрано), народная артистка СССР с 1966 г. Сценическую деятельность начала как артистка оперетты в Ленинграде в 1944 г. С 1952 г. — солистка ГАБТ. Среди партий: Татьяна, Лиза («Евгений Онегин» и «Пиковая дама» Чайковского), Леонора («Фиделио» Бетховена), Анда («Аида» Верди), Катерина («Угрошение строптивой» Шуберт), Наташа («Война и мир» Прокофьева) и др. Снимается в кино (фильм-опера «Катерина Измайлова»).

ВИШНЕВСКИЙ, Александр Александрович (р. 1908 г.) — советский хирург, 23 мая 1966 г. присвоено звание Героя Социалистического Труда за большие заслуги в развитии советской медицинской науки и здравоохранения и в связи с шестидесятилетием со дня рождения. Действительный член АМН СССР с 1957 г. Заслуженный деятель науки РСФСР с 1957 г. Генерал-полковник мед. службы. Член КПСС с 1950 г. В 1929 г. окончил мед. фак-т Казанского ун-та и работал там же. В 1931—33 гг. — преп. Военно-мед. академии в Ленинграде. В 1933—41 гг. — во Всесоюзном ин-те экспериментальной медицины (Ленинград, Москва). В 1941—46 гг. — в Гл. военно-санитарном управлении Советской Армии. В 1946—48 гг. — в Ин-те неврологии. С 1948 г. — в Ин-те хирургии им. А. В. Вишневского АМН СССР, с 1950 г. — дир. этого ин-та. Одновременно в 1946—58 гг. — гл. хирург Московского военного округа, а с 1956 г. — гл. хирург Мин-ва обороны СССР. Впервые произвел в 1953 г. операцию на сердце по поводу митрального стеноза, а в 1957 г. впервые в СССР — операцию на сухом сердце. За выдающиеся работы в области местного обезбоживания в 1955 г. удостоен международной премии им. Леринга.

ВЛАСОВ, Анатолий Андриянович (р. 1924 г.) — советский инженер-металлург, в 1966 г. присуждена Ленинская премия за участие в разработке и внедрении технологии про-

изводства высококачественной стали различного назначения с обработкой в ковше. Член КПСС с 1954 г. В 1951 г. окончил Уральский политехнический ин-т в Свердловске. Участник Великой Отечественной войны 1941—45 гг. В 1951—58 гг. работал на Челябинском металлургическом заводе. В 1958—1962 гг. — зам. зав., зав. отделом тяжелой пром-сти Челябинского обкома КПСС. С 1962 г. — в аппарате ЦК КПСС.

ВОЗДВИЖЕНСКИЙ, Николай Дмитриевич (13 ноября 1893 г. — 4 июня 1966 г.) — деятель революционного движения. Член КПСС с 1914 г. В 1912—14 гг. — один из основателей Сызранской организации РСДРП(б). Во время 1-й мировой войны вел активную антибolshevikскую пропагандистскую работу. В 1916 г. — член временного бюро большевистской группы и «Инициативной группы социал-демократов» в Сызрани, позднее — член Сызранского к-та РСДРП. В 1917 г. — участник Всероссийского (мартовского) совещания партработников. В 1917—18 гг. — секретарь Сызранского губернского профсоюзного деревообделочников и Сызранского к-та партии. В октябре 1917 г. — делегат Саратовского обл. и Всероссийского съездов Советов, пред. Сызранского исполкома Совета рабочих и солдатских депутатов. До мая 1919 г. — следователь особого отдела ВЧК и Московской ЧК. В 1919—1922 гг. — член коллегии обвинителей трибунала Киевского военного округа. В 1923 г. — секретарь Бауманского райкома партии Москвы, в 1923—28 гг. — студент Московского местного ин-та. В 1928—37 гг. — на отв. постах в системе коммунистического х-ва в Москве. В 1937—40 гг. был репрессирован. В 1940 г. реабилитирован. В 1940—54 гг. занимал инженерно-технические должности в Орловской обл., Мордовской и Дагестанской АССР. С 1954 г. — персональный пенсионер.

ВОИНОВ, Семен Григорьевич (р. 1904 г.) — советский инженер-металлург, в 1966 г. присуждена Ленинская премия за руководство разработкой и внедрением технологии производства высококачественной стали различного назначения с обработкой в ковше издкими синтетическими шлаками. В 1931 г. окончил Новочеркасский политехнический ин-т. Кандидат технических наук с 1952 г. Доктор технических наук с 1964 г. В 1931—35 гг. работал на заводе «Электросталь» Моск. обл. В 1935—38 гг. — на Горьковском металлургическом заводе. В 1938—40 гг. — в Гл. управлении качественных сталей Мин-ва черной металлургии СССР. В 1940—44 гг. — ст. научный сотрудник Н.-и. ин-та качественных сталей и ферросплавов. С 1944 г. — ст. научный сотрудник Ин-та черной металлургии им. Бардина. Премия им. Аносова 1964 г.

ВОЛЬКЕНШТЕЙН, Михаил Владимирович (р. 1912 г.) — советский химик, член-корреспондент АН СССР с июля 1966 г. Доктор физ.-мат. наук с 1942 г., профессор с 1944 г. В 1935 г. окончил МГУ. В 1933—41 гг. — в Физико-химическом ин-те им. Карлова. В 1942—48 гг. — в Гос. оптическом ин-те. С 1948 г. — в Ин-те высокомолекулярных соединений АН СССР. Одновременно с 1945 г. — на преподавательской работе в вузах Ленинграда. Работы в области химии природных соединений. Гос. премия СССР 1950 г.

ВОДСКИЙ, Антон Николаевич (24 июня 1897 г. — 7 января 1966 г.) — советский металлург, академик с 1960 г. (член-корр. АН СССР с 1953 г.). В 1924 г. окончил Московский ин-т народного хозяйства. В 1928—48 гг. работал в Гос. н.-и. ин-те цветных металлов и золота (с 1934 г. — проф.). С 1948 г. наряду с педагогической деятельностью в вузах вел исследовательскую и производственную работу в области новой техники. Осн. труды по химии, равновесию в расплавах. Лауреат Гос. премий 1949, 1953 гг. и Ленинской премии.

ВОНСОНСКИЙ, Сергей Васильевич (р. 1910 г.) — советский физик, академик с июля 1966 г. (член-корр. АН СССР с 1953 г.). В 1932 г. окончил ЛГУ. В 1932—39 гг. — инженер, ст. инженер Уральского физико-технического ин-та. В 1939—1947 гг. — мл. научный сотр., ст. научный сотр. Ин-та металловедения, металлофизики и металлургии Уральского филиала АН СССР. С 1947 г. — зав. отделом, зам. дир. Ин-та физики металлов АН СССР. Труды по изучению магнитных и электрических свойств металлов и полупроводников, по теории ферромагнетизма и теории сверхпроводящего состояния металлов.

БОРОБЬЕВ, Сергей Васильевич (р. 1901 г.) — советский специалист в области обработки металлов, в 1966 г. присуждена Ленинская премия за участие в создании нового процесса и комплекса оборудования для изготовления крупномодульных зубчатых колес. Член КПСС с 1926 г. До 1920 г. учился в школе и работал в хозяйстве родителей. В 1920—33 гг. — в Красной Армии. В 1931—33 гг. — учился в Военно-воздушной инженерной академии им. Н. Е. Жуковского. В 1933—58 гг. работал на учебно-опытном заводе и в технологической лаборатории этой академии. Автор 9 изобретений в области обработки металлов давлением. С 1958 г. — персональный пенсионер.

БОРОЖЦОВ, Николай Николаевич (р. 1907 г.) — советский химик, академик с июля 1966 г. (член-корр. АН СССР с 1958 г.). Член КПСС с 1942 г. В 1928 г. окончил МВТУ им. Баумана. В 1928—30 гг. — в комиссии по изучению естественных производительных сил СССР. В 1930—38 гг. — в Гос. ин-те высоких давлений. В 1938—43 гг. — зав. каф. Казахского гос. ун-та. В 1943—47 гг. — научный рук., дир. Н.-и. ин-та органических полупродуктов и красителей. В 1945—60 гг. — зав. каф. Московского химико-технологического ин-та им. Менделеева. С 1958 г. — дир. Новосибирского ин-та органической химии СО АН СССР. Работы по технологии органических красителей и промежуточных продуктов. Гос. премия СССР 1952 г.

Г

ГАЗЕНКО, Олег Георгиевич (р. 1918 г.) — советский физиолог, член-корреспондент АН СССР с 1966 г. Доктор биологических наук с 1981 г. Член КПСС с 1953 г. В 1941 г. окончил Московский гос. мед. ин-т. В 1941—46 гг. — в Советской Армии. В 1946—47 гг. — в Военно-медицинской академии. Работы в области медицины.

ГАФУР-ГУЛЯМ (псевд., наст. имя — Гафур Гулимович Гулимов; 11 мая 1903 г. — 10 июля 1966 г.) — узб. сов. писатель, один из основоположников узб. сов. литературы. Нар. поэт Узб. ССР (1963 г.). Академик АН Узб. ССР (с 1943 г.). Начал печататься в 1923 г. Первый сборник стихов «Диплом» вышел в 1931 г. Автор сборника «Юмористических рассказов» (1931 г.), поэтического сборника «Иду с Востока» (1943 г.), Гос. премии СССР 1946 г.), поэм «Китайские картины» (1932 г.), «Кукаб-батрак» (1930 г.) и др. Особо популярны стихи: «Я — еврей», «Ты не сирота», «Время», «Праздник на нашей улице», «Праздник в Янги-Ере» (1957 г.), «Ядгар» (1961 г.), «Ленин и Восток» (1961 г.) и др. Переводил на узб. яз. произведения В. В. Маяковского, М. Горького, В. А. Лазаревича и др.

ГЕРАСИМОВ, Сергей Васильевич (27 сентября 1885 г. — 20 апреля 1964 г.) — советский живописец и график, в 1966 г. посмертно присуждена Ленинская премия за серию картин «Земля русская». Нар. художник СССР с 1958 г. Действительный член АХ СССР с 1947 г. Учился в Москве в Строгановском училище (1901—07 гг.) и в Училище живописи, ваяния и зодчества (1907—12 гг.). Автор картин из жизни советского крестьянства («Колхозный сторож», 1933 г., «Колхозный праздник», 1937 г.) и на историко-революционные темы («Литва партизан», 1932—33 гг., «Мать партизана», 1943 г., «За власть Советов», 1957 г.), иллюстраций, лирических пейзажей («Зима», 1939 г., серия «Можайские пейзажи», 1957 г.). С 1958 г. — первый секретарь правления Союза художников СССР.

ГИЛЯРОВ, Меркурий Сергеевич (р. 1912 г.) — советский автомотор, член-корреспондент АН СССР с июля 1966 г. Доктор биологических наук с 1948 г. Профессор с 1949 г. В 1933 г. окончил биологический фак-т Киевского гос. ун-та. В 1933—34 гг. — во Всесоюзном н.-и. ин-те сахарной промышленности, в 1934—36 гг. — на Украинской н.-и. станции «Каучуконосов», в 1936—44 гг. — во Всесоюзном н.-и. ин-те научучуконосов, с 1944 г. — в Ин-те морфологии животных АН СССР. Труды по изучению вредных насекомых, обитающих в почве, и разработке агротехнических мер борьбы с ними. Гос. премии СССР 1951 г.

ГИНЗБУРГ, Виталий Лазаревич (р. 1916 г.) — советский физик, академик с июля 1966 г. (член-корр. АН СССР с 1953 г.), в 1966 г. присуждена Ленинская премия совместно с А. А. Абрикосовым и П. П. Горьковым за разработку теории сверхпроводящих сплавов и свойств сверхпроводников в сильных магнитных полях. Член КПСС с 1944 г. В 1936 г. окончил МГУ. В 1936—44 гг. — аспирант. С 1940 г. — докторант, ст. научный сотрудник, зав. сектором Физического ин-та им. Лебедева АН СССР. Основные труды по распространению радиоволн в ионосфере, радиоастрономии, происхождению космических лучей, теории сегнетоэлектрических явлений, теории сверхпроводимости, плазме. Гос. премия СССР 1953 г.

ГЛУХАЧЕНКО, Иван Кузьмич (15 мая 1886 г. — 25 июля 1966 г.) — деятель революционного движения. Член КПСС с 1907 г. В революционном движении — с 1904 г. Один из организаторов стачечного движения на Ижорском з-де в Коляно. После ареста и заключения в бакинском тюрьме в 1914 г. был отправлен в армию. Участник Октябрьской революции. Был членом коллегии ЦК по борьбе с контрреволюцией. В 1918—1919 гг. — пред. отдела нарсузда Городского р-на Петрограда. В 1919—38 гг. — в Военно-Морском флоте. В 1938—1943 гг. работал в Военно-Морском музее. С 1957 г. — персональный пенсионер.

ГОЛИКОВ, Евгений Сергеевич (р. 1931 г.) — советский инженер-металлург, специалист по электрометаллургии стали, в 1966 г. присуждена Ленинская премия за участие в разработке и внедрении технологий производства высококачественной стали различного назначения с обработкой в ковше жидкими синтетическими шлаками. Член КПСС с 1961 г. С 1954 г., по окончании Уральского политехнического ин-та им. Кирова в Свердловске, работает на Челябинском металлургическом заводе, с 1963 г. — нач. цеха.

ГОПНЕР, Серафима Ильинична (7 апреля 1880 г. — 26 марта 1966 г.) — деятельница революционного движения. Член КПСС с 1903 г. В революционном движении с 1901 г. Вела парт. работу в Екатеринославе, Николаеве. 6 раз арестовывалась царским правительством, в 1910 г. эмигрировала во Францию. Была членом парижской организации большевиков. В 1916 г. вернулась в Россию и вела подпольную парт. работу. После Февральской революции — член Екатеринославского Совета рабочих депутатов, делегат VII (Апрельской) конференции большевиков 1917 г. Активная участница установления Советской власти в Екатеринославе. В 1918 г. — секретарь ЦК КП(б) Украины, член ВЦИК. В 1919 г. — зам. наркома просвещения Украины. В 1922—29 гг. — член ЦИК СССР. В 1928—38 гг. — член ЦК КП(б)У. В 1928—43 гг. — кандидат в члены Исполкома Коминтерна, делегат всех конгрессов Коминтерна, 10 лет возглавляла в ИККИ отдел агитации и пропаганды, вела большую преподавательскую и научную работу. С 1934 г. —

доктор исторических наук. С 1945 г. — в ИМЛ при ЦК КПСС. Герой Соц. Труда (1960 г.). Делегат XXII съезда КПСС (1961 г.).

ГОРЕЛОВ, Гавриил Никитич (4 апреля 1880 г. — 16 августа 1966 г.) — русский советский живописец. Засл. деятель искусств РСФСР с 1947 г., действит. член АХ СССР с 1953 г. Учился в АХ в Петербурге у И. Е. Репина и Ф. А. Рубо (1903—1911 гг.). С 1911 г. принимал участие в выставках передвижников. Автор исторических полотен: «Цыгане Зимнего дворца» (1919 г.), «Казнь Пугачева» (1925, обе в Музее Революции); жанровых картин: «Красноармейцы в Третьяковской галерее» (вариант 1938 г. в Центр. музее Советской Армии), портретов ставленников завода «Серп и Молот» А. С. Субботина, И. В. Грачева (оба в Третьяковской галерее), М. Г. Гусарова с бригадой (Русский музей, все 1949 г.) и др. Гос. премия СССР 1950 г.

ГОРШКОВ, Георгий Степанович (р. 1921 г.) — советский геохимик, член-корреспондент АН СССР с июля 1966 г. Кандидат геолого-минералогических наук с 1949 г. Доктор г.-м. наук с 1966 г. Член КПСС с 1961 г. В 1943 г. окончил МГУ. В 1944—47 гг. — аспирант. В 1948—50 гг. и в 1954—57 гг. — нач. Ключевской вулканологической станции. В 1950—54 гг. и в 1957—62 гг. — в Лаб. вулканологии АН СССР. С 1962 г. — в Ин-те вулканологии АН СССР, с 1966 г. — дир. этого ин-та. Работы по изучению современного вулканизма.

ГОРШКОВ, Иван Иванович (24 июня 1885 г. — 6 марта 1966 г.) — деятель революционного движения. Член КПСС с 1904 г. В 1905 г. — секретарь Егорьевского подрайкома Рязанской губ. и член Московского окружного к-та РСДРП. Руководил всеобщей забастовкой егорьевских текстильщиков (1905 г.). Неоднократно подвергался арестам. В 1911 г. был сослан в Сибирь. По возвращении из ссылки (май 1917 г.) — на руководящей парт. и проф. работе в Егорьевске. Во время Октябрьской революции был членом парткома, секретарем профсоюза текстильщиков, организатором отрядов Красной гвардии. С 1919 г. — член Рязанского губисполкома и пред. губернского к-та партии, в 1921 г. — пред. Уфимского ревтрибунала. Был секретарем Егорьевского, затем Дмитриевского укомов партии. В 1933—39 гг. — на адм.-хоз. работе в Москве. С 1939 г. — персональный пенсионер. Делегат XIII—XVI съездов партии. На XV съезде был избран членом ЦК ВКП(б). В 1928—29 гг. — член Президиума и зам. секретаря партколлегий МКК РКП(б).

ГОРЬКОВ, Лев Петрович (р. 1929 г.) — советский физик, член-корреспондент АН СССР с июля 1966 г., в 1966 г. присуждена Ленинская премия совместно с А. А. Абрикосовым и Б. Л. Гинзбургом за разработку теории сверхпроводящих сплавов и свойств сверхпроводников в сильных магнитных полях. Доктор физ.-мат. наук с 1961 г. В 1953 г. окончил Московский физико-технический ин-т. В 1953—55 гг. — аспирант. В 1955—1966 г. — сначала мл. научный сотрудник Ин-та физических проблем АН СССР, затем зав. сектором Ин-та химической физики АН СССР. С 1966 г. — зав. отделом Ин-та теоретической физики АН СССР. Работы в области теории твердого тела, в частности — сверхпроводимости.

ГРЕХОВ, Игорь Всеволодович (р. 1934 г.) — советский физик по полупроводникам и полупроводниковым приборам, в 1966 г. присуждена Ленинская премия за участие в исследовании сложных структур с р-н переходами, разработке технологии изготовления и внедрении в серийное производство силовых кремниевых вентиля. В 1958 г. окончил МВТУ им. Баумана. В 1958—62 гг. — инженер, нач. лаборатории на заводе «Электровыпрямитель» в Саранске. С 1962 г. — мл. научный сотрудник Физико-технического ин-та им. Иоффе АН СССР.

ГРОСС, Евгений Федорович (р. 1897 г.) — советский физик, в 1966 г. присуждена Ленинская премия за участие в теоретических и экспериментальных исследованиях экситонов в кристаллах. В 1924 г. окончил МГУ, где с 1938 г. — проф. Одновременно с 1944 г. работает в Физико-техническом ин-те им. Иоффе АН СССР. Доктор физ.-мат. наук с 1936 г. Член-корр. АН СССР с 1946 г. Основные труды по спектроскопии твердого тела. Гос. премия СССР 1946 г.

ГРОСУМ, Яким Сергеевич (р. 1922 г.) — советский историк, член-корреспондент АН СССР с июля 1966 г. Доктор исторических наук с 1955 г., профессор с 1957 г. Академик АН Молдавской ССР с 1961 г. Член КПСС с 1939 г. В 1937 г. окончил Тираспольский пед. ин-т. В 1938—40 гг. — в Советской Армии. В 1941—44 гг. — в школе в Кзыл-Орде. В 1944—46 гг. — преп. Молдавского пед. ин-та. В 1947—50 гг. — в Молдавской базе АН СССР. В 1950—61 гг. — зам. пред. Президиума Молдавского филиала АН СССР. С 1961 г. — президент АН Молдавской ССР. Член ЦК КП Молдавии. Деп. Верховного Совета СССР 5—7-го созывов.

ГРУШИН, Петр Дмитриевич (р. 1906 г.) — советский ученый, специалист по авиационной технике, академик с июля 1966 г. (член-корр. АН СССР с 1962 г.). Член КПСС с 1931 г. С 1932 г., по окончании МАИ — на руководящей инженерно-технической работе. В 1948—51 гг. — декан фак-та МАИ. С 1953 г. — рук. предприятий. Работы в области аэродинамики и создания летательных аппаратов. Член ЦК КПСС с 1966 г. Деп. Верховного Совета СССР 6-го созыва. Герой Социалистического Труда. Лауреат Ленинской премии.

ГУБАНОВ, Александр Иванович (р. 1911 г.) — советский специалист по разработке нефтяных месторождений, в 1966 г. присуждена Ленинская премия за участие в научном обосновании и практическом внедрении блоковых систем разработки нефтяных месторождений Куйбышевской обл. Кандидат техп-

ческих наук с 1955 г. Член КПСС с 1966 г. В 1941 г. окончил физ.-мат. фак-т Куйбышевского гос. пед. ин-та. В 1930—1937 гг. — работал в различных предприятиях и учреждениях. В 1937—1938 гг. — в Центр. н.-и. лаб. треста «Сызраньнефть». В 1942—46 гг. — в Центр. н.-и. лаб. объединения «Куйбышевнефть». С 1946 г. — в ин-те «Газпроვостокнефть», с 1961 г. — нач. отдела.

ГУБЕР, Александр Андреевич (р. 1902 г.) — советский историк, академик с июля 1966 г. (член-корр. АН СССР с 1953 г.). Член КПСС с 1952 г. В 1925 г. окончил Московский ин-т востоковедения. В 1925—27 гг. — научный сотр. ЦСУ. В 1927—37 гг. — научный сотр., проф. Коммунистического ун-та трудящихся Востока. В 1937—50 гг. — проф., зав. каф. МГУ. Одновременно в 1938—45 гг. и с 1956 г. — ст. научный сотрудник Ин-та истории АН СССР. В 1938—50 гг. — проф., зав. каф. Московского городского пед. ин-та и в 1945—50 гг. — зам. дир. Тихоокеанского ин-та. В 1950—56 гг. — зав. сектором, зам. дир. Ин-та востоковедения АН СССР. С 1946 г. — проф., зав. каф. Ин-та восточных языков при МГУ. Работы по истории стран Юго-Вост. Азии, вопросам национально-освободительного движения колониальных народов, международным отношениям.

ГУСАРОВ, Владимир Николаевич (р. 1911 г.) — советский металлург, в 1966 г. присуждена Ленинская премия за участие в разработке и внедрении технологии производства высококачественной стали различного назначения с обработкой в ковше жидкими синтетическими шлаками. Член КПСС с 1940 г. Герой Социалистического Труда с 1958 г. С 1930 г., по окончании Златоустовского индустриального техникума, работает на Челябинском заводе ферросплавов, с 1949 г. — директор этого завода, а с 1960 г., после преобразования завода в Челябинский электрометаллургический комбинат, — директор комбината. Гос. премия СССР 1951 г.

Д

ДАВЫДОВ, Александр Сергеевич (р. 1912 г.) — советский физик, в 1966 г. присуждена Ленинская премия за участие в теоретических и экспериментальных исследованиях актинонов в кристаллах. Академик АН УССР с 1964 г. В 1939 г. окончил физ.-мат. фак-т МГУ. Кандидат физ.-мат. наук с 1943 г. Доктор физ.-мат. наук с 1950 г. Профессор с 1951 г. Член-корр. АН УССР с 1951 г. В 1941—45 гг. — нач. отдела на заводе авиационной пром-сти. В 1951—53 гг. — зам. дир. Ин-та физики АН УССР и зав. каф. Киевского гос. ун-та. В 1953—64 гг. — профессор, зав. каф. МГУ. С 1964 г. — зав. отделом Ин-та физики АН УССР и одновременно с 1965 г. — зав. отделом Ин-та теоретической физики АН УССР. Основные работы по теории поглощения, люминесценции, дисперсии и рассеяния света в молекулярных кристаллах, а также по теории атомного ядра и ядерных реакций.

ДЖЕЛЕНОВ, Венедикт Петрович (р. 1913 г.) — советский физик, член-корреспондент АН СССР с июля 1966 г. Доктор физ.-мат. наук с 1954 г., профессор с 1961 г. Член КПСС с 1949 г. В 1937 г. окончил Политехнический ин-т им. Калинина в Ленинграде. В 1930—32 гг. — электромонтер. В 1937—41 гг. — в Советской Армии. В 1941—43 гг. — в Физико-техническом ин-те им. Иоффе АН СССР. В 1943—48 гг. — в Ин-те атомной энергии АН СССР. В 1948—56 гг. — зам. дир. Ин-та ядерных проблем АН СССР. С 1956 г. — дир. лаборатории Объединенного ин-та ядерных исследований. Работы в области физики атомного ядра и элементарных частиц. Дважды лауреат Гос. премий СССР.

ДИЖБИТ, Андрей Мартынович (18 декабря 1889 г. — 29 декабря 1966 г.) — участник революционного движения. Член КПСС с 1912 г. За революционную деятельность в 1914 г. был арестован и выслан в Нарынский край, откуда бежал. Бел пропагандистскую работу в Самаре, на Урале, в Петрограде. В июле — сентябре 1917 г. — сотрудник редакций газет «Иния» и «Огоньная Правда». Делегат VI съезда партии. Активный участник Октябрьского вооруженного восстания в Петрограде. В 1917—18 гг. — в Москве: комиссар по делам бензеев в Наркомвнутеле, нач. Гл. управления милиции РСФСР (май 1918 г. — янв. 1919 г.). В 1919—23 гг. — в Красной Армии (нач. особых отделов 10-й и 16-й армий, комиссар штаба 1-й Конной армии). Окончил Военную академию им. Фрунзе. В 1923—26 гг. — на завгран. работе. До 1934 г. сотрудничал в различных организациях Наркомата внешней торговли. С 1935 г. — в системе Мин-ва с. х-ва СССР, в н.-и. ин-тах Москвы и Киева. С 1945 г. — в Мин-ве с. х-ва Латвии. С 1958 г. — персональный пенсионер.

ДИМОВ, Димитр (25 июня 1909 г. — 1 апреля 1966 г.) — болгарский писатель. Вступил в литературу как автор психологического романа «Поручик Бепи» (1938 г.). Во втором романе «Осужденные души» (1945 г.) разоблачил реакционную роль ордена мезуитов в Испании в период борьбы республиканцев против фашизма. В своем наиболее значительном произведении — романе «Табак» (1951 г., 1953 г.) — дал художественный анализ социальных отношений в Болгарии накануне и в годы второй мировой войны. Автор пьес «Женщины с прошлым», «Виноновый», «Отдых в Арко Хрисе».

ДОГУНОВ, Николай Иванович (1891 г. — 11 октября 1966 г.) — участник революционного движения в Закавказье (с 1906 г.). Член КПСС с 1917 г. Участвовал в стачечной и ре-

волюционной борьбе бакинского и тифлисского пролетариата. После установления Советской власти на Кавказе — на руководящей проф. и хоз. работе. В 1935—50 гг. работал в Киргизии. С 1950 г. — пенсионер.

ДОЛУХАНОВА, Зара (Заруи Агасьевна, р. 1918 г.) — советская певица (меццо-сопрано), в 1968 г. присуждена Ленинская премия за концертно-исполнительскую деятельность (программы 1963—65 гг.). Засл. арт. Армянской ССР с 1952 г., нар. арт. РСФСР и Армянской ССР с 1956 г. В 1934—38 гг. училась в Музыкально-педагогическом ин-те им. Гнесиных; ученица В. Беляевой-Тарасевич; в 1957 г. окончила ин-т экстерном. В 1941—44 гг. — солистка Ереванского оперного театра. С 1944 г. — солистка Всесоюзного радио и концертная певица. Репертуар включает вокальную литературу. Гос. премия СССР 1951 г.

ДОНСКОЙ, Марк Семенович (р. 1901 г.) — советский кинорежиссер и кинодраматург, народный артист СССР с 1966 г. Член КПСС с 1945 г. Деятельность в кино начал в 1926 г. как сценарист и режиссер по монтажу. Среди фильмов: «Детство Горького» (1938 г.), «В людях» (1939 г.), «Мои университеты» (1940 г.), «Брат героя» (1941 г.), «Как евалялась еталь» (1942 г.), «Радуга» (1944 г.), «Непокоренный» (1945 г.), «Сельская учительница» (1947 г.), «Мать» (1956 г.), «Фома Гордеев» (1959 г.), диалогия «Сердце матери» (1965 г.) и «Верность матери» (1966 г.) о матери В. И. Ленина. Гос. премия СССР 1941, 1946, 1948 гг.

ДОСМУХАМБЕТОВ, Джулдулгаали Ахмедович (р. 1916 г.) — советский инженер-геолог, в 1966 г. присуждена Ленинская премия за участие в открытии нефтегазосной провинции на Южном Мангышлаке и разведке месторождений «Узень» и «Жетыбай». Член КПСС с 1941 г. В 1932—34 гг. учился в Гурьевском нефтяном техникуме. В 1940 г. окончил Московский нефтяной ин-т им. Губкина и в 1953 г. — Московскую академию нефтяной пром-сти СССР. В 1940—43 гг. работал на комбинате «Эмба-нефть». В 1943—47 гг. — дир. нефтепромысла. В 1947—50 гг. — управляющий трестом «Казнефте-разведка». В 1950—51 гг. — гл. геолог промысла. В 1953—1954 гг. — дир. промысла. В 1954—57 гг. — гл. геолог объединения «Казакхстаннефть». С 1957 г. — нач. объединения «Эмба-нефть» (до 1965 г. — «Казакхстаннефть»). Деп. Верховного Совета Казахской ССР 5—6-го созывов.

ДУВИНИН, Александр Захарович (р. 1915 г.) — советский инженер-геолог, в 1966 г. присуждена Ленинская премия за участие в научном обосновании и практическом внедрении блоковых систем разработки нефтяных месторождений Куйбышевской обл. Член КПСС с 1945 г. В 1940 г. окончил Азербайджанский индустриальный ин-т в Баку. В 1940—52 гг. работал в организациях и предприятиях нефтяной пром-сти в Сызрани. С 1945 г. — гл. геолог треста «Сызраньнефть». В 1952—60 гг. — гл. геолог объединения «Куйбышевнефть». В 1960—64 гг. — зам. нач. и гл. геолог Главного Управления нефтяной и газовой пром-сти СНХ РСФСР. В 1964—65 гг. — нач. отдела нефти и газа Гос. геологического комитета СССР. С 1965 г. — зам. дир. Всесоюзного п.-и. ин-та геофизических методов разведки.

ДУВИНИН, Николай Петрович (р. 1907 г.) — советский генетик, академик с июля 1966 г. (член-корр. с 1946 г.). В 1966 г. присуждена Ленинская премия за цикл работ по развитию хромосомной теории наследственности и теории мутаций. В 1928 г. окончил МГУ и работал в Московском зоотехническом ин-те (с 1935 г. — проф.). Одновременно в 1932—48 гг. — в Ин-те цитологии, гистологии и эмбриологии. В 1949—56 гг. — в Ин-те леса АН СССР. В 1955—60 гг. — дир. Ин-та цитологии и генетики СО АН СССР. Одновременно в 1956—66 гг. — зав. лаб. Ин-та биофизики АН СССР. С 1966 г. — дир. Ин-та общей генетики АН СССР. Работы по генетике, цитогенетике, генетическим основам селекции и теории эволюции.

ДУКИС, Карл Янович (1890 г. — 16 сентября 1966 г.) — один из старейших деятелей ВЧК. Член КПСС с 1917 г. В 1918—19 гг. — комендант Московской окружной чрезвычайной комиссии. В 1919—47 гг. — на работе в органах ВЧК — НКВД. В 1948—58 гг. — на адм.-хоз. работе. С 1958 г. — персональный пенсионер.

ДЪНКОВ, Борис Федорович (р. 1907 г.) — советский геолог-нефтяник, в 1966 г. присуждена Ленинская премия за участие в открытии нефтегазосной провинции на Южном Мангышлаке и разведке месторождений «Узень» и «Жетыбай». Член КПСС с 1940 г. В 1930 г. окончил ЛГУ. Кандидат геолого-минералогических наук с 1938 г. Ст. научный сотрудник с 1939 г. Доктор геолого-минералогических наук с 1948 г. Профессор с 1950 г., с 1930 работав в Всесоюзном нефтяном н.-и. геолого-разведочном ин-те.

Е

ЕЛИСЕЕВ, Николай Александрович (19 декабря 1897 г. — 24 июня 1966 г.) — советский геолог, член-корреспондент АН СССР с 1953 г. В 1924 г. окончил ЛГУ. В 1938—47 гг. — проф. Ленинградского горного ин-та. С 1947 г. — проф. ЛГУ и одновременно с 1949 г. — в лаборатории геологии декабря АН СССР. Работы по петрографии Рундого Алтая в Колышском полуострове. Автор трудов: «Структурная петрология», 1953; «Методы петрографических исследований», 1956.

ЕМЕЛЬЯНОВ, Петр Михайлович (р. 1910 г.) — советский инженер-конструктор горных машин, в 1966 г. присуждена

Ленинскую премию за участие в разработке научных основ, создании и внедрении в производство комплекса высокопроизводительных механизмов для бурения скважин в подземных условиях. В 1931 г. окончил конструкторские курсы, а в 1953 г. — Томский политехнический ин-т. В 1928—41 гг. — конструктор на ряде предприятий Москвы. В 1941—55 гг. — гл. конструктор, зам. гл. инженера электромеханического завода им. Вахрушева в Томске. С 1955 г. — в Ин-те горного дела СО АН СССР. Гос. премия СССР 1951 г.

ЕНИКОЛОПОВ, Николай Сергеевич (р. 1924 г.) — советский химик, член-корреспондент АН СССР с июля 1966 г. Доктор химических наук, профессор с 1960 г. В 1945 г. окончил Ереванский политехнический ин-т. В 1945—46 гг. — в Химическом ин-те АН Армянской ССР. С 1946 г. — в Ин-те химической физики АН СССР. Одновременно с 1953 г. — в Московском физико-химическом ин-те.

ЕРМИЛОВ, Борис Федорович (р. 1910 г.) — советский инженер-строитель, в 1966 г. присуждена Ленинская премия за участие во внедрении прогрессивных промышленных методов при строительстве заполярного Норильского комбината и города Норильска в условиях вечномерзлых грунтов и сурового климата. Член КПСС с 1943 г. Засл. строитель РСФСР с 1963 г. В 1934 г. окончил Московский инженерно-строительный ин-т им. Кузнецова. В 1930—41 гг. работал по проектированию, строительству и монтажу канатных дорог и кабельных кранов. В 1941—42 гг. — гл. инженер высокогорной канатной дороги Тыны-Ауэского комбината, спроектированной и построенной под его руководством. С 1942 г. — на строительстве Норильского комбината, в 1958—61 гг. — нач. управления строительства, а с 1961 г. — зам. дир. комбината по строительству. Автор ряда печатных работ.

ЕСЕНОВ, Шахмардан Есенович (р. 1927 г.) — советский геолог, академик и президент АН Казахской ССР с февраля 1967 г., в 1966 г. присуждена Ленинская премия за участие в открытии нефтегазоспособной провинции на Южном Мангышлаке и разведке месторождений «Узень» и «Жетыбай». Член КПСС. Кандидат геолого-минералогических наук с 1965 г. В 1949 г. окончил Казахский горнометаллургический ин-т. В 1949—57 гг. работал в Джезказганской геологоразведочной партии. В 1957—60 гг. — гл. инженер и гл. геолог Джезказганской комплексной геологоразведочной экспедиции. В 1960—1961 гг. — зам. мин., а в 1961—64 гг. — мин. геологии и охраны недр Каз. ССР. В 1964—65 гг. — пред. Гос. пром. геол. комитета Каз. ССР. С 1965 г. — зам. пред. Совета Министров Каз. ССР. С апреля 1967 г. — председатель Верховного Совета Каз. ССР. Деп. Верховного Совета Каз. ССР 5—7-го созывов. Член ЦК КП Казахстана с 1961 г.

ЕСИН, Николай Николаевич (р. 1920 г.) — советский инженер-механик, в 1966 г. присуждена Ленинская премия за участие в разработке научных основ, создания и внедрении в производство комплекса высокопроизводительных механизмов для бурения скважин в подземных условиях. В 1941 г. окончил Томский индустриальный ин-т. Кандидат технических наук с 1953 г. Ст. научный сотрудник с 1956 г. В 1941—48 гг. — инженер-конструктор на заводе. В 1948—51 гг. — аспирант. С 1951 г. — сотрудник Зап.-Сиб. филиала АН СССР, затем ст. научный сотрудник Ин-та горного дела СО АН СССР.

ЕФИМОВ, Михаил Николаевич (р. 1904 г.) — советский технолог-литейщик, в 1966 г. присуждена Ленинская премия за участие в создании и внедрении типового автоматического производства деталей машин методом литья по выплавляемым моделям. В 1923 г. окончил среднюю, а в 1928 г. — музыкальную школу в Москве. В 1948—50 гг. учился в Московском вечернем машиностроительном ин-те. В 1924—31 гг. работал на разных предприятиях Москвы. В 1931—40 гг. — зам. нач. литейного цеха в трудкоммуне. В 1940—45 гг. работал на заводе «Стекломашина» в Москве и на Ульяновском заводе малолитражных двигателей. С 1945 г. — в Н.-и. ин-те технологии автомобильной пром.-сти.

ЕФИМОВ, Николай Владимирович (р. 1910 г.) — советский математик, в 1966 г. присуждена Ленинская премия за исследование по возникновению особенностей на поверхностях отрицательной кривизны. Доктор физ.-мат. наук, проф. с 1940 г. В 1931 г. окончил Северо-Кавказский (в Ростове-на-Дону) гос. ун-т. В 1931—34 гг. — аспирант и ассистент механико-математического фак-та МГУ. В 1934—41 гг. — доцент, профессор Воронежского гос. ун-та. В 1941—43 гг. — проф. Воронежского авиационного ин-та. В 1943—53 гг. — проф. Московского лесотехнического ин-та. Одновременно с 1946 г. — проф. МГУ. Премия им. Лобачевского 1951 г.

Ж

ЖИРМУНСКИЙ, Виктор Максимович (р. 1891 г.) — советский лингвист и литературовед, академик с июля 1966 г. (член-корр. АН СССР с 1939 г. и АН ГДР — с 1956 г.). В 1912 г. окончил Петербургский ун-т. В 1912—19 гг. — аспирант, приват-доцент, профессор и в 1942—44 гг. — профессор Саратовского ун-та. В 1919—49 гг. — проф., зав. каф. ЛГУ. Одновременно в 1920—30 гг. — в Гос. ин-те истории искусства, в 1921—1935 гг. — в Н.-и. ин-те языка и литературы; в 1923—31 гг. и в 1954—56 гг. — проф. Цед. ин-та им. Герцена, в 1934—35 гг. — в Ин-те языка и мышления АН СССР, в 1935—50 гг. — в Ин-те литературы АН СССР, в 1943—44 гг. — зав. фольклорным сектором АН Азерб. ССР. С 1950 г. — ст. научный сотрудник, зав.

сектором Ин-та языкознания АН СССР. Одновременно с 1956 г. — проф. ЛГУ. Работы по теории литературы и фольклора, по истории и диалектологии немецкого языка.

ЖМУЙДИНАВИЧИУС, Айтанас Ионович (31 октября 1876 г. — 9 августа 1966 г.) — советский литовский живописец, народный художник СССР с 1957 г. Член-корр. АХ СССР с 1958 г. Учился в Варшаве и Париже. Работал гл. обр. как пейзажист. Среди лучших работ: «Рыбная ловля» (1945 г.), «Лес — государству» (1948 г.), «Устье Немана» (1950 г. и 1952 г.), «Здесь будет Каунасское море» (1957 г.) и др. Автор портретов: Т. Даугирдаса (1910 г.), Саломея Перис (1941 г.) и др. Вел педагогическую работу, профессор с 1947 г.

ЖУКОВ, Анатолий Борисович (р. 1901 г.) — советский биолог-лесовод, академик с июля 1966 г. В 1923 г. окончил Харьковский ин-т сельского хозяйства и лесоводства. Засл. деятель науки РСФСР, доктор с.-х. наук с 1949 г., профессор с 1950 г. В 1923—28 гг. — лесовод Троицкого опытного лесничества. В 1928—30 гг. — зав. отделом Центральной лесной опытной станции УССР. В 1930—37 гг. — зам. дир., зав. отделом Украинского н.-и. ин-та лесного хозяйства в Харькове. В 1937—38 гг. — зам. дир. Мохнатской лесной опытной станции. В 1938—42 гг. — зам. дир., дир. Велорусского н.-и. ин-та лесного хозяйства. Одновременно в 1931—41 гг. — доцент Велорусского лесотехнического ин-та. В 1942—56 гг. — зам. дир., дир. Всесоюзного н.-и. ин-та лесного хозяйства. В 1956—59 гг. — зав. отделом Ин-та леса АН СССР. С 1959 г. — дир. Ин-та леса и древесины СО АН СССР.

ЖУРАВЛЕВ, Юрий Иванович (р. 1935 г.) — советский математик, в 1966 г. присуждена Ленинская премия совместно с О. В. Лунановым и С. В. Яблонским за цикл работ по математической теории синтеза управляющих систем. Член КПСС с 1963 г. В 1957 г. окончил МГУ. В 1959 г. — аспирантура. Ст. научный сотр. с 1962 г. Доктор физ.-мат. наук с 1965 г. С 1959 г. работает в Ин-те математики СО АН СССР, с 1961 г. — зав. отделом ин-та.

З

ЗАЙДЕЛЬ, Абрам Ионович (р. 1907 г.) — советский инженер-строитель, в 1966 г. присуждена Ленинская премия за участие во внедрении прогрессивных промышленных методов при строительстве заполярного Норильского комбината и города Норильска в условиях вечномерзлых грунтов и сурового климата. Засл. строитель РСФСР. Член КПСС. В 1929 г. окончил Строительный ин-т в Днепротроиске. С 1942 г. работает на строительстве Норильского комбината, в настоящее время — гл. инженер управления строительством этого комбината.

ЗАК, Яков Израилевич (р. 1913 г.) — советский пианист, народный артист СССР с 1966 г. Ученик Г. Нейгауза. Профессор Московской консерватории. Получил 1-ю премию на Мендусонардом конкурсе пианистов им. Шопена в Варшаве в 1937 г.

ЗАКАРИАДЗЕ, Сергей Александрович (р. 1909 г.) — грузинский советский актер, в 1966 г. присуждена Ленинская премия за исполнение роли отца в художественном фильме «Отец солдата». Нар. арт. СССР с 1958 г. Учился на филологическом фак-те Тбилисского ун-та. В 1926 г. — сотрудник вспомогательного состава в Театре им. Руставели. В 1928—1930 гг. — актер театра, организованного К. А. Марджанишияли в Кутаиси. В 1930 г. вместе с этим театром переехал в Тбилиси. С 1956 г. — актер Театра им. Руставели. Роли: Давид («Давид Строитель» Готуа), Багратион («Багратион» Самсония), Эдиш («Царь Эдиш Софокла») и др. Снимается в кино: Шадима Бараташвили («Георгий Саакадзе»), Багратион («Кутузов»), почтальон Георгий («День последний, день первый»). Гос. премии СССР 1946 и 1952 гг.

ЗАКС (Zachs), Нелли (р. 1892 г.) — немецкая писательница. Удостоена Нобелевской премии 1966 г. в области литературы. Родилась в Германии. В 1921 г. опубликовала свою первую книгу «Легенды и сказки». Затем выступала как лирик-экспрессионист. В годы фашистского режима бежала из Германии и с 1940 г. поселилась в Швеции. Опубликовала ряд лирических и драматических произведений, автобиографий. Наиболее известное ее произведение — «Эли» (история 8-летнего еврейского мальчика, который был забит до смерти гитлеровскими солдатами в Польше).

ЗАХАРЧЕНЯ, Борис Петрович (р. 1928 г.) — советский физик, специалист в области оптической спектроскопии, в 1966 г. присуждена Ленинская премия за участие в теоретических и экспериментальных исследованиях актинонов в кристаллах. Член КПСС с 1963 г. В 1952 г. окончил ЛГУ. Кандидат физ.-мат. наук с 1955 г. Доктор физ.-мат. наук с 1966 г. С 1952 г. — в Физико-техническом ин-те им. Иоффе АН СССР, с 1960 г. — старший научный сотрудник ин-та.

ЗЕЙЛСТРА (Zijlstra), Владе (р. 1918 г.) — председатель Совета Министров, министр общих дел и финансов Нидерландов с ноября 1966 г. до апреля 1967 г. Окончил Высшую экономическую школу в Роттердаме. Доктор экономических наук, в 1945—48 гг. — научный сотрудник, затем лектор в Высшей экономической школе. В 1948—52 гг. — профессор Свободного (протестантского) университета в Амстердаме (возглавлял кафедру теоретической экономики). Активно сотрудничал в голландских экономических газетах и журналах. В 1952—1959 гг. — министр экономики в коалиционных правительствах Дрейса и Бейла. В 1959—63 гг. — министр финансов в правительстве Де Куан. В 1963—66 гг. продолжал научную деятель-

ность в Свободном университете и был председателем Объединения по промышленному освоению Северного моря, комиссаром Банка торговли и мореплавания в Роттердаме, а также ряда других банков и промышленных компаний. Избирался депутатом второй палаты Генеральных Штатов от Антиреволюционной партии. В 1963—66 гг. — депутат первой палаты Генеральных Штатов. Автор ряда книг на экономические темы.

ЗИЛЬБЕРБЕРГ, Вениамин Исосифович (р. 1915 г.) — советский инженер-механик, в 1966 г. присуждена Ленинская премия за участие в создании и внедрении типового автоматического производства деталей машин методом литья по выталкиваемым моделям. Член КПСС с 1944 г. В 1941 г. окончил вечернее отделение Ростовского-на-Дону машиностроительного ин-та. В 1935—39 гг. работал на заводе «Ростсельмаш». В 1939—41 гг. — зав. лаб. Ростовского-на-Дону машиностроительного ин-та. С 1941 г. — на Горьковском автозаводе (инженер-технолог, зам. нач. сектора автоматизации, нач. цеха, зам. гл. механика завода, зам. гл. инженера завода).

ЗИНЬКОВ, Александр Александрович (р. 1910 г.) — советский инженер-механик-технолог, в 1966 г. присуждена Ленинская премия за участие в разработке научных основ, создании и внедрении в производство комплекса высокопроизводительных механизмов для бурения скважин в подземных условиях. Член КПСС с 1950 г. В 1936 г. окончил Томский индустриальный ин-т. Кандидат технических наук с 1964 г. В 1936—46 гг. работал на Новосибирском заводе «Сибсельмаш». В 1946—49 гг. — нач. цеха Новосибирского металлургического завода. С 1949 г. — научный сотрудник Западно-Сибирского филиала АН СССР, в настоящее время — ст. научный сотрудник Ин-та горного дела СО АН СССР.

И

ИВАНОВ, Валентин Константинович (р. 1908 г.) — советский математик, в 1966 г. присуждена Ленинская премия совместно с А. Н. Тихоновым за цикл работ по некоррктным задачам. В 1930 г. окончил Уральский политехнический ин-т, а в 1938 г. — математический факт ЛГУ. Доктор физ.-мат. наук, профессор с 1956 г. В 1930—38 гг. — инженер Уралагпрома. В 1938—43 гг. — ассистент, а в 1943—47 гг. — доцент Свердловского горного ин-та. В 1947—51 гг. — доцент, а с 1951 г. — зав. каф. математического анализа Уральского гос. ун-та.

ИВАНОВ, Евгений Иванович (р. 1926 г.) — советский горный инженер по разработке нефтяных и газовых месторождений, в 1966 г. присуждена Ленинская премия за участие в открытии нефтегазосной провинции на Южном Мангышлаке и разведке месторождений «Узень» и «Жетыбай». Член КПСС с 1950 г. В 1945 г. окончил Саратовский нефтяной техникум и работал во Владимирском обл. управлении Главнефтебазы. В 1951 г. окончил Московский нефтяной ин-т им. Губкина. В 1951—60 гг. работал в объединении «Татнефть». С 1960 г. — нач. Западно-Казахстанского геологического управления.

ИВАНОВ, Петр Васильевич (р. 1912 г.) — советский инженер-геолог, в 1966 г. присуждена Ленинская премия за участие в научном обосновании и практическом внедрении блочных систем разработки нефтяных месторождений Куйбышевской обл. В 1938 г. окончил Московский нефтяной ин-т им. Губкина. В 1938—41 гг. — ст. геолог нефтепромысла на Сахалине. В 1941—43 гг. — зам. гл. геолога, а в 1945—47 гг. — гл. геолог треста «Сахалиннефть». В 1943—45 гг. — зам. гл. геолога «Дальнефтекомбината». В 1947—51 гг. — зам. гл. геолога объединения «Дальнефть». С 1951 г. — в объединении «Куйбышевнефть», с 1954 г. — гл. геолог нефтепромыслового управления «Первомайнефть».

ИВУСАЛЫНСКИЙ, Николай Дмитриевич (4 января 1901 г. — 16 мая 1967 г.) — советский микробиолог, академик с июля 1966 г. (член-корр. с 1960 г.). Член КПСС с 1946 г. В 1931 г. окончил МГУ. В 1930—35 гг. — в Н.-и. химико-фармацевтическом ин-те в Москве. В 1935—62 гг. — в Ин-те микробиологии АН СССР. С 1961 г. — в Ин-те биохимии и физиологии микроорганизмов АН СССР, с 1966 г. — дир. этого ин-та. Одновременно с 1954 г. — проф. МГУ. Работы по изучению развития микроорганизмов в связи с условиями питания.

ИКРЯНИСТОВА-ТРУБА, Мария Федоровна (3 апреля 1887 г. — 14 октября 1966 г.) — деятельница революционного движения. Член КПСС с 1904 г. Ткачиха, революционную деятельность начала в Иваново-Вознесенске, где в 1905 г. была избрана членом первого в стране Совета рабочих депутатов. С осени 1905 г. работала в подпольной типографии ЦК партии в Москве. В годы реакции вела агитационно-пропагандистскую работу среди иваново-вознесенских рабочих. Во время Февральской революции 1917 г. избрана в Иваново-Вознесенский Совет и городскую думу. В 1919 г. окончила курсы при Свердловском ун-те и работала в аппарате МК РКП(б), затем в Хамовническом райкоме партии в Москве. В 1920—30 гг. — на руководящей адм.-хоз. работе в НКВД РСФСР. С 1932 г. — в Президиуме ЦИК СССР отв. инструктор по жен. работе. С 1940 г. — персональная пенсионерка.

ИМАШЕВ, Нарен Урумбаевич (р. 1908 г.) — советский инженер-геолог по разведке нефтяных и газовых месторождений, в 1966 г. присуждена Ленинская премия за участие в открытии нефтегазосной провинции на Южном Мангышлаке и разведке месторождений «Узень» и «Жетыбай». Член КПСС

с 1945 г. В 1929 г. окончил Московский рабфак им. Калинина, в 1934 г. — Московский нефтяной ин-т им. Губкина и в 1950 г. — Высшие инженерные курсы. В 1934—37 гг. работал на промыслах треста «Мибанефть». В 1937—41 гг. — в тресте «Автюбнефть». В 1941—56 гг. — в системе объединения «Казахстаннефть». В 1956—57 гг. — гл. геолог треста «Казанефтегазразведка». В 1957—58 гг. — гл. геолог и зам. нач. объединения «Казахстаннефть». С 1958 г. — гл. геолог и зам. нач. Западно-Казахстанского геологического управления.

ИНГАЛ, Владимир Исосифович (29 марта 1901 г. — 29 марта 1966 г.) — советский скульптор. Засл. деятель искусств с 1957 г., член-корр. АХ СССР с 1958 г. Член КПСС с 1945 г. В 1930 г. окончил Академию художеств в Ленинграде. С 1929 г. сотрудничал со скульптором В. Я. Боголюбовым. Совместно с ним создал статую Г. К. Орджоникидзе (1937 г.), памятники В. И. Ленину в Риге (1947—50 гг.), Н. А. Римскому-Корсакову в Ленинграде (открыт в 1952 г.) и др. Автор памятника В. И. Ленину в Свердловске (1957 г.), ряда портретов и др. Профессор Ленинградского высшего художественно-промышленного училища им. Мухоморова. Гос. премия СССР 1941 г.

ИСМАИЛОВ, Рустам Гадия Али оглы (р. 1909 г.) — президент АН Азерб. ССР с февраля 1967 г. Член КПСС с 1941 г. В 1932 г. окончил Азерб. индустриальный ин-т им. М. Азизбекова. Доктор технических наук. Советский ученый-нефтяник, специалист в области переработки нефти и газа. В 1942—1961 гг. работал в нефтеперерабатывающей и нефтехимической промышленности. В 1961—65 гг. — первый зам. пред. СНХ Азерб. ССР, с 1965 г. — министр нефтеперерабатывающей и нефтехимической промышленности Азерб. ССР, одновременно вел науч.-организационную и научно-пед. работу. Академик АН Азерб. ССР, профессор Ин-та нефти и химии им. М. Азизбекова, Герой Соц. Труда, лауреат Гос. премии СССР.

К

КАЛИНИН, Николай Александрович (р. 1911 г.) — советский геолог, в 1966 г. присуждена Ленинская премия за участие в открытии нефтегазосной провинции на Южном Мангышлаке и разведке месторождений «Узень» и «Жетыбай». Доктор геолого-минералогических наук. Член КПСС с 1942 г. Трудовую деятельность начал в 1926 г. слесарем на заводе «Борец» в Москве. В 1935 г. окончил Московский нефтяной ин-т им. Губкина. В 1934—54 гг. работал в системе объединения «Казахстаннефть». В 1954—57 гг. — в Мин-ве нефтяной промышленности СССР. В 1957—63 гг. — в Мин-ве геологии и охраны недр СССР, в 1963—64 гг. — в Гос. геологическом комитете СССР. В 1964—66 г. — советник ООН по нефти и газу в Индии.

КАЛИНИКОВ, Евгений Сергеевич (р. 1922 г.) — советский инженер-металлург, в 1966 г. присуждена Ленинская премия за участие в разработке и внедрении технологии производства высококачественной стали различного назначения и обработкой в ковше жидкими синтетическими шлаками. Член КПСС с 1954 г. В 1947 г. окончил Московский ин-т стали. Кандидат технических наук с 1955 г. В 1941 г. — в Советской Армии. В 1941—42 гг. — тракторист. В 1942—43 гг. — разнорабочий. В 1947—52 гг. — на Челябинском металлургическом заводе. В 1952—55 гг. — аспирант. В 1955—59 гг. — мл. науч. сотрудник Ин-та металлургии им. Байкова АН СССР. С 1959 г. — ст. научный сотрудник Центрального н.-и. ин-та черной металлургии.

КАШЛЯНСКИЙ, Александр Александрович (р. 1930 г.) — советский физик, в 1966 г. присуждена Ленинская премия за участие в теоретических и экспериментальных исследованиях экситонов в кристаллах. В 1953 г. окончил физ. факт ЛГУ. Кандидат физ.-мат. наук с 1957 г. В 1957—61 гг. — мл. науч. сотрудник, а с 1961 г. — ст. научный сотрудник Физико-технического ин-та им. Иоффе АН СССР.

КАРГАПОЛОВ, Михаил Иванович (р. 1928 г.) — советский математик, член-корреспондент АН СССР с июля 1966 г. Доктор физ.-мат. наук с 1963 г., профессор с 1964 г. Член КПСС с 1965 г. В 1951 г. окончил Уральский гос. ун-т в Свердловске. В 1953—1960 гг. был аспирантом, затем преподавал в Пермском гос. ун-те. С 1960 г. — в Ин-те математики СО АН СССР.

КАРМЕН, Роман Лаваревич (р. 1906 г.) — советский режиссер, оператор, журналист и сценарист, нар. арт. СССР с 1966 г. Член КПСС с 1939 г. В 1932 г. окончил ВГИК. Снял (совм. с Б. Макасовым) 22 выпуска хроники «К событиям в Испании», фильм «Испания» (1939 г.). Создал фильмы: «День нового мира» (1940 г.), «В Китае» (1941 г.), «Суд народов» (1946 г.), «Утро Индии» (1959 г.), «Пылающий остров» (1961 г.), «Великая Отечественная» (1965 г.) и др. Снял первый панорамный фильм «Широка страна моя...» (1958 г.). В 1960 г. ему пригуждена Ленинская премия за участие в создании фильмов «Повесть о нефтяниках Каспия» (1953 г.) и «Покорители моря» (1959 г.). Гос. премия СССР 1942, 1947 и 1952 гг.

КАСТЛЕР (Kastler), Альфред (р. 1902 г.) — французский ученый. Удостоен Нобелевской премии 1966 г. в области физики за выдающиеся исследования, касающиеся строения атома. Его работы легли в основу создания лазера. Участник Движения Сопротивления в годы второй мировой войны.

КАТАНЯН, Рубен Павлович (1881 г. — 6 июня 1966 г.) — деятель революционного движения. Член КПСС с 1903 г. Революционную деятельность начал в 1900-е гг. студентом

Московского ун-та. Активный участник революции 1905—1907 гг. в Москве, затем вел нелегальную парт. работу в Закавказье. 4 раза был арестован царским правительством. Во время Октябрьской социалистической революции — член редакции газ. «Известия» (Москва). Участник гражданской войны. В 1920 г. — зав. агитпропагандой ЦК РКП(б). Делегат X и XI съездов партии. В 1923—38 гг. — на отв. работе в Прокуратуре СССР. В 1938 г. был необоснованно репрессирован. В 1955 г. реабилитирован и находится на персональной пенсии.

КАФАРОВ Виктор Вячеславович (р. 1914 г.) — советский химик-технолог, член-корреспондент АН СССР с июля 1966 г. Доктор технических наук с 1952 г., профессор с 1953 г. Член КПСС с 1952 г. В 1938 г. окончил Казахский химико-технологический ин-т им. Кирова. В 1938—40 гг. — инженер-технолог Англпрокта. В 1940—42 гг. — аспирант. В 1942—1944 гг. — в Коллоидно-электрохимическом ин-те АН СССР. В 1945—52 гг. — доцент, в 1953—60 гг. — профессор, а с 1960 г. — зав. каф. Московского химико-технологического ин-та им. Менделеева. Основные работы по процессам и аппаратам химической технологии, математическому моделированию процессов химической технологии.

КЕДРОВ, Бонифатий Михайлович (р. 1903 г.) — советский философ, академик с июля 1966 (член-корр. с 1960 г.). Член КПСС с 1918 г. В 1930 г. окончил хим. фак-т Харьковского гос. ун-та. В 1931—32 гг. — слушатель Ин-та красной профессуры. В 1932—35 гг. — аспирант. В 1935—37 гг. — в аппарате ЦК КПСС. В 1938—41 гг. — на научной работе. В 1941—1945 гг. — в Советской Армии. В 1946—59 гг. — проф. Академии общественных наук, одновременно в 1949—52 гг. — зав. редакцией, ст. научный редактор ВСЭ. В 1959—62 — в Ин-те философии АН СССР. С 1962 г. — дир. Ин-та истории естествознания и техники АН СССР. Работы по философским вопросам естествознания, классификации наук, материалистической диалектики и др.

КЕРИМОВ, Джангир Али Абасович (р. 1923 г.) — советский ученый в области права, член-корреспондент АН СССР с июля 1966 г. Доктор юридических наук с апреля, профессор с августа 1962 г. Член КПСС с 1944 г. В 1946 г. окончил Всесоюзный юридический заочный ин-т. В 1941—45 гг. — в Советской Армии. В 1947—54 гг. — аспирант, ст. преп., зав. каф. Ленинградского юридического ин-та им. Калинина. В 1954—56 гг. — докторант Ин-та права АН СССР. В 1956—1957 гг. — зав. каф. ЛГУ. В 1957—59 гг. — проф. Немецкой академии рос. и правовых наук им. Ульбрихта и Берлинского ун-та в ГДР. В 1959—65 гг. — зав. каф., а с 1965 г. — проректор по гуманитарным наукам ЛГУ. Работы по теории социалистического государства, правоведению и т. д.

КИЗИНГЕР (Kiesinger), Курт Георг (р. 1904 г.) — глава коалиционного правительства ФРГ (федеральный канцлер) с декабря 1966 г. Получил юридическое образование в ун-тах Тюбингена и Берлина. В 1933 г. вступил в нацистскую партию. С 1935 г. по 1940 г. занимался адвокатской практикой в Берлине. В 1940—45 гг. — сотрудник нацистского Мин-ва иностранных дел; занимался вопросами связей между МИД и Мин-вом пропаганды, с 1942 г. был руководителем группы общей пропаганды через радиовещание, с 1943 г. — зам. руководителя отдела радиовещания МНД. После разгрома гитлеровской Германии был арестован и в течение полутора лет находился в заключении в лагере Людвигсбург (американская зона оккупации). В 1946—48 гг. занимался адвокатской практикой в Шейнфельде (Вавария) и Тюбингене. В 1948 г. вступил в Христианско-демократический союз (ХДС). В 1949—1953 гг. — депутат бундестага; входил в состав правления фракции ХДС/ХСС; с 1954 г. по 1958 г. был председателем внешнеполитического комитета бундестага. В 1955 г. сопровождал Аденауэра в его поездке в Москву, участвовал в переговорах об установлении дипломатических отношений между ФРГ и СССР. В 1950—53 гг. — член Консультативного собрания Европейского Совета (с 1953 г. — его вице-президент). С 1958 г. по декабрь 1966 г. — премьер-министр земли Баден-Вюртемберг. С 1960 г. — член правления ХДС, с мая 1967 г. — председатель ХДС.

КИМ, Михаил Васильевич (р. 1907 г.) — советский инженер-строитель, специалист по основаниям и фундаментам на вечномёрзлых грунтах, в 1966 г. присуждена Ленинская премия за участие во внедрении прогрессивных индустриальных методов при строительстве заполярного Норильского комбината и города Норильска в условиях вечномёрзлых грунтов и сурового климата. Член КПСС с 1958 г. В 1932 г. окончил Ленинградский гидротехнический ин-т. В 1936—59 гг. — нач. мерзлотной станции и нач. отдела изысканий проектной конторы Норильского комбината. С 1959 г. — рук. Норильского я.-и. отдела Красноярского Промстройинипроекта Госстроя СССР.

КИРИЧИНСКИЙ, Игорь Иванович (р. 1924 г.) — советский инженер. В 1966 г. присуждена Ленинская премия за участие в создании нового процесса и комплекса оборудования для изготовления крупномодульных зубчатых колес. В 1942—1943 гг. — в Советской Армии. С 1949 г. по окончании Московского автомобильного ин-та, работает в Н.-и. ин-те технологии автомобильной промышленности.

КИСЕЛЕВ, Иван Иванович (р. 1917 г.) — советский инженер-механик, 22 августа 1966 г. присвоено звание Героя Социалистического Труда за особые заслуги в выполнении заданной семилетнего плана, активное участие в создании конструкций и организации массового производства новых машин,

достижение высоких производственных показателей: в 1966 г. присуждена также Ленинская премия за участие в создании нового процесса и комплекса оборудования для изготовления крупномодульных зубчатых колес. Член КПСС с 1944 г. В 1937 г. окончил автотехникум в Горьком, а в 1945 г. — Горьковский политехнический ин-т им. Жданова. С 1937 г. работает на Горьковском автозаводе, с 1958 г. — дир. завода. Деп. Верховного Совета РСФСР 5—7-го созывов.

КИШКИН, Сергей Тимофеевич (р. 1906 г.) — советский ученый-металлург, академик с июля 1966 г. (член-корр. АН СССР с 1960 г.). Доктор технических наук, профессор, засл. деятель науки и техники РСФСР. Член КПСС с 1939 г. В 1931 г. окончил МВТУ им. Баумана. В 1948—60 гг. — зав. каф. МАИ. Труды по металлургии и металлоредению.

КНУНИЦ, Иван Людвигович (р. 1906 г.) — советский химик-органик, 3 июня 1966 г. присвоено звание Героя Социалистического Труда за выдающиеся заслуги в развитии химической науки и промышленности и в связи с шестидесятилетием со дня рождения. Академик с 1953 г. (член-корр. АН СССР с 1946 г.). Член КПСС с 1941 г. В 1928 г. окончил МВТУ и работал там же. В 1930—34 гг. — ст. научный сотрудник Ин-та органической химии АН СССР. С 1954 г. — зав. лаб. Ин-та элементо-органических соединений АН СССР. Работы в области органических соединений фтора. Гос. премии СССР 1943, 1948, 1950 гг.

КОВАЛЕВ, Николай Александрович (р. 1911 г.) — советский инженер-механик, в 1966 г. присуждена Ленинская премия за руководство работами по созданию и внедрению типового автоматического производства деталей машин методом литья по выплавляемым моделям. Член КПСС с 1939 г. В 1937 г. окончил МВТУ. В 1930—46 гг. — на Московском автомобильном заводе им. Лихачева (от разнорабочего до ведущего конструктора), в 1946—49 гг. — парторг ЦК КПСС и секретарь парткома этого же завода. В 1949—50 гг. — зав. отделом машиностроения МГК КПСС. С 1950 г. — зам. дир. Н.-и. ин-та технологии автомобильной промышленности.

КОГАН, Леонид Борисович (р. 1924 г.) — советский скрипач, народный артист СССР с 1966 г. Член КПСС с 1954 г. Ученик А. Ямпольского. Профессор Московской консерватории. Получил 1-ю премию на Международном конкурсе скрипачей им. королевы Елизаветы в Брюсселе в 1951 г. Ленинская премия 1966 г.

КОЖИН, Михаил Владимирович (18 апреля 1886 г. — 26 марта 1966 г.) — один из участников революционного движения. Член КПСС с 1917 г. Окончил Строгановское художественно-промышленное училище. Участник революции 1905—07 гг. Вместе с Н. Э. Бауманом распространял листовки и газету «Искра». Принимал деятельное участие в революции 1917 г. Во время гражданской войны был пом. комиссара Ген. штаба морских сил, нач. полотнодела и комиссаром штаба морских сил сев. морей. Делегат X съезда партии, 8-го съезда Советов. Неоднократно встречался с В. И. Лениным, Н. К. Крупской, М. И. Ульяновой. С 1923 г. работал в ВСНХ, затем зам. ред. К-та стандартизации при ЦИК СССР. Автор трудов по стандартизации. С 1955 г. — персональный пенсионер.

КОЗЛОВ, Владимир Яковлевич (р. 1914 г.) — советский математик, член-корреспондент АН СССР с июля 1966 г. Доктор физ.-мат. наук с 1951 г., профессор с 1952 г. Член КПСС с 1941 г. В 1937 г. окончил МГУ. В 1937—40 гг. — аспирант Ин-та математики МГУ. В 1940—46 гг. — в Советской Армии.

КОЛПАНОВ, Венидикт Иванович (р. 1930 г.) — советский горный инженер по эксплуатации нефтяных и газовых месторождений, в 1966 г. присуждена Ленинская премия за участие в научном обосновании и практическом внедрении блочных систем разработки нефтяных месторождений Куйбышевской обл. Кандидат технических наук с 1961 г. С 1954 г., по окончании Куйбышевского индустриального ин-та им. Куйбышева, работает в ин-те «Гипростокнефть», с 1961 г. — нач. лаборатории.

КОЛОСОВ, Михаил Николаевич (р. 1927 г.) — советский химик, член-корреспондент АН СССР с июля 1966 г. Доктор химических наук с 1964 г. Член КПСС с 1963 г. В 1948 г. окончил Московский ин-т тонкой химической технологии им. Ломоносова. В 1948—51 гг. — аспирант. В 1951—1959 гг. — в Ин-те биологической и медицинской химии АМН СССР. С 1959 г. — в Ин-те химии природных соединений АН СССР. Работы в области химии биополимеров и других природных соединений.

КОЛОТЫРКИН, Яков Михайлович (р. 1910 г.) — советский физико-химик, член-корреспондент АН СССР с июля 1966 г. Доктор химических наук с 1954 г. Профессор. Член КПСС с 1940 г. В 1937 г. окончил МГУ. С 1938 г. работает в Н.-и. физико-химическом ин-те им. Карпова, в настоящее время — дир. этого ин-та.

КОЛЯДА, Василий Павлович (р. 1908 г.) — советский инженер-строитель, в 1966 г. присуждена Ленинская премия за участие во внедрении прогрессивных индустриальных методов при строительстве заполярного Норильского комбината и города Норильска в условиях вечномёрзлых грунтов и сурового климата. Член КПСС с 1963 г. Засл. строитель РСФСР с 1965 г. В 1928 г. окончил Политехникум водных путей сообщения в Ростове-на-Дону, а в 1936 г. — Новочеркасский индустриальный ин-т. До 1937 г. — гл. инженер Военно-строительного управления штаба Северо-Кавказского военного округа. С 1937 г. работает в Норильском комбинате, с 1954 г. — гл.

инженер Управления производства стройматериалов комбината.

КОНСТАНТИНОВ, Петр Александрович (р. 1899 г.) — русский советский актер, народный артист СССР с 1966 г. Сценическую деятельность начал в 1919 г. в Вологде. В 1921 г. окончил Московское филармоническое училище. Работал в театрах Москвы, Брянска, Курска, Горького, Орла и др. В 1934—58 гг. — актер ЦТСА, с 1958 г. — в Малом театре. Среди ролей: Счастливцев, Куросленов, Шмага («Лес», «Горячее сердце», «Вез вины виноватые» Островского), Швандя («Любовь Яровая» Тренева), Перчихин («Мещане» Горького) и др. Снимается в кино. Гос. премия СССР 1950 г.

КОРОБАНОВ, Леонид Афанасьевич (р. 1915 г.) — советский инженер-строитель, в 1966 г. присуждена Ленинская премия за участие в разработке технологии и оборудования для сварки рельсов в полевых условиях при ремонте и строительстве ж.-д. путей. Член КПСС с 1942 г. В 1933 г. окончил Курский строительный техникум и в 1941 г. — Московский ин-т инженеров железнодорожного транспорта. В 1933—36 гг. работал на стройках железнодорожного транспорта в Москве. С 1941 г. — в Советской Армии, инженер-полковник.

КОРОЛЕВ, Сергей Павлович (30 декабря 1906 г. — 14 января 1966 г.) — советский ученый в области ракетно-космической техники. Академик с 1958 г. Дважды Герой Социалистического Труда, лауреат Ленинской премии. Член КПСС с 1953 г. С 1927 г. работал в авиационной промышленности. В 1930 г. без отрыва от производства окончил МВТУ и в том же году — московскую школу летчиков. В 1933 г. участвовал в организации Группы по изучению реактивного движения (ГИРД). Крупнейший конструктор ракетно-космических систем, на которых впервые в мире осуществлены запуски искусственных спутников Земли, доставлен советский вымпел на Луну, совершен облет и фотографирование обратной стороны Луны. Руководил созданием пилотируемых космических кораблей, на которых впервые в истории совершены полеты человека в Космос и осуществлен выход в космическое пространство.

КОСОЙ, Леонид Финеасович (р. 1921 г.) — советский инженер-металлург, в 1966 г. присуждена Ленинская премия за участие в разработке и внедрении технологии производства высококачественной стали различного назначения с обработкой в ковше жидкими синтетическими шлаками. Член КПСС с 1953 г. Участник Отечественной войны 1941—45 гг. В 1948 г. окончил Московский ин-т стали. Кандидат технических наук с 1965 г. В 1948—54 гг. работал на Златоустовском металлургическом заводе. В 1954—57 гг. — на заводе «Станнолит» в Москве. С 1957 г. — ст. научный сотрудник Центрального н.-и. ин-та черной металлургии им. Бардина.

КОСТЮК, Платон Григорьевич (р. 1924 г.) — советский физиолог, член-корреспондент АН СССР с июля 1966 г. Доктор биологических наук, профессор с 1956 г. Член КПСС с 1947 г. В 1946 г. окончил Киевский гос. ун-т и в 1949 г. — Киевский мед. ин-т. В 1946—58 гг. — мл. научный сотрудник, ст. научный сотрудник, зав. отделом Ин-та физиологии Киевского гос. ун-та. С 1958 г. — зав. отделом Ин-та физиологии им. Богомольца АН УССР.

КРЕПС, Евгений Михайлович (р. 1899 г.) — советский физиолог, академик с июля 1966 г. (член-корр. с 1946 г.). В 1923 г. окончил Военно-медицинскую академию. В 1923—26 гг. — адъюнкт, а в 1926—31 гг. — преп. этой академии. Одновременно в 1923—33 гг. — зав. лаб. Мурманской биостанции. В 1933—37 гг. — зав. лаб. ВИЭМа. В 1935—60 гг. — зав. лаб. Физиологического ин-та им. Павлова. Одновременно в 1945—50 гг. — врач-физиолог аварийно-спасательной комиссии ВМФ СССР. В 1960 г. — зав. лаб. и с этого же года — дир. Ин-та эволюционной физиологии и биохимии им. Сеченова АН СССР. Работы по сравнительной физиологии и биохимии нервной системы, дыхательной функции крови.

КРИВОВ, Тимофей Степанович (5 марта 1886 г. — 16 августа 1966 г.) — деятель революционного движения. Член КПСС с 1905 г. Активный участник революции 1905 г. в Уфе. Неоднократно был арестован, в 1911 г. приговорен к бессрочной каторге. Участник Октябрьской революции на Урале; зам. пред. Уфимского губревкома, член и секретарь губкома. В 1920 г. — секретарь Уральского бюро ЦК РКП(б), с 1921 г. — в ЦК. На XI съезде партии избран кандидатом в члены ЦК РКП(б). С 1934 г. — на гос. и проф. работе. С 1940 г. — на пенсии, вел активную агитационно-пропагандистскую работу. Герой Соц. Труда (1966 г.).

КРОПОТКИН, Петр Николаевич (р. 1910 г.) — советский геолог, член-корреспондент АН СССР с июля 1966 г. Доктор геолого-минералогических наук с 1952 г. В 1932 г. окончил Московский геологический ин-т. В 1932—36 гг. — инженер Дальстроя. С 1936 г. — в Геологическом ин-те АН СССР.

КРОТКОВ, Федор Григорьевич (р. 1896 г.) — советский гигиенист, специалист в области военной гигиены, 31 марта 1966 г. присвоено звание Героя Социалистического Труда за большие заслуги в развитии медицинской науки и здравоохранения и в связи с семидесятилетием со дня рождения. Действительный член АМН СССР с 1944 г. Генерал-майор мед. службы. Член КПСС с 1919 г. В 1926 г. окончил Военно-медицинскую академию в Ленинграде. В 1932—35 гг. — проф. академии. В 1941—44 гг. руководил гигиенической службой Советской Армии. С 1937 г. — проф. Центрального ин-та усовершенствования врачей в Москве. Одновременно в 1946—47 гг. — зам.

мин. здравоохранения СССР. В 1944—50 гг. — академик-секретарь отделения гигиены, а в 1953—57 гг. — вице-президент АМН СССР. Автор «Руководства по военной гигиене» (1933 г., 2 изд., 1939 г.) и др.

КРЫЛОВ, Леонид Николаевич (р. 1936 г.) — советский инженер-электrofизик, в 1966 г. присуждена Ленинская премия за участие в исследовании сложных структур с р-н переходами, разработке технологии изготовления и внедрении в серийное производство силовых кремниевых вентилялей. Член КПСС с 1966 г. В 1960 г. окончил Ленинградский электротехнический ин-т им. Ульянова (Ленина). С 1960 г. работает на Саратовском заводе «Электровыпрямитель», в настоящее время — зам. нач. СКБ завода.

КУЗНЕЦОВ, Юрий Алексеевич (р. 1903 г.) — советский геолог, академик с июля 1966 г. (член-корр. АН СССР с 1958 г.). В 1924 г. окончил Томский гос. ун-т. В 1925—27 гг. — аспирант, ассистент Томского гос. ун-та. В 1930—33 гг. — ассистент Саярского геологоразведочного ин-та. В 1933—38 гг. — доцент Томского индустриального ин-та. В 1938—58 гг. — профессор, зав. каф. Томского политехнического ин-та. С 1958 г. — зав. лаб. Ин-та геологии и геофизики СО АН СССР. Работы по стратиграфии, тектонике, петрологии и металлогении Алтая, Кузнецкого Алатау, Восточного Саяна и Енисейского края.

КУПРЕЕВ, Иван Александрович (р. 1930 г.) — советский специалист по буровым машинам и бурению, в 1966 г. присуждена Ленинская премия за участие в разработке научных основ, создании и внедрении в производство комплекса высокопроизводительных механизмов для бурения скважины в подземных условиях. В 1948 г. окончил ремесленное училище, а в 1955 г. — курсы мастеров глубокого бурения. В 1948—50 гг. работал кузнечком на руднике. В 1950—53 гг. — в Советской Армии. В 1953—63 гг. — буровой мастер на рудниках. С 1963 г. работает в Ин-те горного дела СО АН СССР по испытанию и доводке пневматических буровых машин.

КУРТИС, Джек Петер (р. 1920 г.) — общественный деятель Нигерии, лауреат международной Ленинской премии «За укрепление мира между народами» за 1965 г. Родился в древнем городе Бенине в бедной крестьянской семье. После окончания школы — рабочий на предприятиях английской колониальной компании «Юнайтед Африкан компани». С 50-х годов занимается журналистикой. В 1961 г. принимает участие в работе декабрьской сессии Всемирного Совета Мира в Стокгольме в качестве представителя борцов за мир Нигерии. В 1962 г. избран председателем Совета мира в Нигерии. В 1963 г. подвергся судебному преследованию за демократические убеждения.

КУЧУК-ИЦЕНКО, Сергей Иванович (р. 1930 г.) — советский инженер-механик сварочного производства, в 1966 г. присуждена Ленинская премия за участие в разработке технологии и оборудования для сварки рельсов в полевых условиях при ремонте и строительстве ж.-д. путей. Член КПСС с 1954 г. В 1953 г. окончил Киевский политехнический ин-т. Кандидат технических наук с 1960 г. Ст. научный сотрудник с 1963 г. С 1953 г. работает в Ин-те электросварки им. Патона АН УССР, в настоящее время — зав. лабораторией ин-та.

Л

ЛАВРОВ, Святослав Сергеевич (р. 1923 г.) — советский специалист в области автоматического управления, член-корреспондент АН СССР с июля 1966 г. Доктор технических наук с 1958 г., профессор с 1965 г. Член КПСС с 1950 г. В 1944 г. окончил Ленинградскую Военно-воздушную академию, а в 1954 г. — МГУ. С 1959 г. — доцент, затем проф. МГУ.

ЛАЗАРЕВ, Николай Никифорович (р. 1908 г.) — советский инженер-геолог-геофизик, в 1966 г. присуждена Ленинская премия за участие во внедрении прогрессивных промышленных методов при строительстве заполярного Норильского комбината и города Норильска в условиях вечноморозных грунтов и сурового климата. Член КПСС с 1930 г. В 1939 г. окончил ЛГУ. Доцент с 1932 г. Трудовую деятельность начал в 1918 г. В 1931—37 гг. — зам. дир. специального ин-та в Таганроге. С 1937 г. работает на строительстве Норильского комбината, в настоящее время — нач. отдела и гл. инженер спец. проектов.

ЛАСКОРИН, Борис Николаевич (р. 1915 г.) — советский химик-технолог, член-корреспондент АН СССР с июля 1966 г. Доктор технических наук с 1956 г., профессор с 1958 г. Член КПСС с 1945 г. В 1938 г. окончил Киевский гос. ун-т. В 1938—52 гг. — в Н.-и. ин-те химия, пром.-сти. С 1952 г. — во Всесоюзном н.-и. ин-те химия, технологии. Работы в области химии и технологии неорганических материалов.

ЛАЦИС, Вилис Тейсович (12 мая 1904 г. — 6 февраля 1966 г.) — латышский советский писатель, драматург, общественный деятель. Член КПСС с 1928 г. Нар. писатель Латв. ССР с 1947 г. С 20-х гг. участвовал в нелегальном революционном движении. Литературную деятельность начал в 1930 г. Автор трилогии «Пятиэтажный город», «В морях всего света», «Бескрылые птицы» (1931—32 гг.), романов «Сын рыбака» (т. 1—2, 1933—34 гг.), «Буря» (1945—48 гг.), «К новому берегу» (1951 г.), «Поселок у моря» (1954 г.), «После грозы» (1962 г.) и др.; пьес: «Невестка» (1945 г.), «Победа» (1945 г.) и др. В 1940—59 гг. — пред. Совета Министров Латв. ССР. Член ЦК КП Латвии, Депутат Верховных Советов СССР 2—5-го и Латв. ССР 1—6-го созывов. Гос. премии СССР 1949 и 1952 гг.

ЛЕБЕДЕВ, Владимир Константинович (р. 1922 г.) — советский электроэнергетик, специалист в области сварочной электротермии, в 1966 г. присуждена Ленинская премия за участие в разработке технологии и оборудования для сварки рельсов в полевых условиях при ремонте и строительстве ж.-д. путей. Член КПСС с 1950 г. В 1944 г. окончил МЭИ. Доктор технических наук с 1959 г. Профессор с 1963 г. Член-корр. АН УССР с 1964 г. С 1945 г. работает в Ин-те электросварки им. Патона АН УССР, с 1950 г. — зав. отделом ин-та.

ЛЕОНИДЗЕ, Георгий Николаевич (8 января 1899 г. — 9 августа 1966 г.) — грузинский поэт и общественный деятель. Член КПСС с 1945 г. Нар. поэт Грузии (1959 г.). Академик АН Груз. ССР (1944 г.). Начал печататься с 1911 г. Входил в группу груз. символистов «Голубые рога». В своих стихах прославляет социалистическое преобразование Грузии. Автор поэм «Самгрия», «Бершоула», «Портохала» (1951 г.) и др., сб. рассказов «Волшебное дерево. Воспоминания» (1962 г.). Исследователь древней груз. культуры, автор литературоведческих работ. Стихи Леонидзе переведены на рус. яз. Б. Пастернаком, М. Тихоновым, Н. Заболоцким, П. Антокольским и др. Лауреат Гос. премии СССР (1941 г.) и дважды в 1952 г.).

ЛЕНИНСКАЯ-МЯМЛИНА, Лидия Николаевна (12 марта 1890 г. — 11 января 1966 г.) — одна из старейших деятельниц революционного движения. Член КПСС с 1905 г. По профессии — художник-декоратор. Революционную деятельность начала в 1902 г. в Ростове-на-Дону. В 1905 г. участвовала в вооруженном восстании в Москве. В 1906 г. — секретарь Донского к-та РСДРП(б). В 1908 г. за революционную работу была арестована. В 1910—15 гг. находилась в эмиграции. В 1917—18 гг. — член Исполкома Совета пятигорска. Во время гражданской войны — на полиработе в Красной Армии. Затем работала в системе Наркомпроса РСФСР, с 1927 г. — по специальности. С 1943 г. — персональная пенсионерка.

ЛИДОРЕНКО, Николай Степанович (р. 1916 г.) — советский электротехник, член-корреспондент АН СССР с июля 1966 г. Доктор технических наук с 1958 г., профессор с 1963 г. Засл. деятель науки и техники РСФСР с 1966 г. В 1940 г. окончил Новочеркасский политехнический ин-т. В 1940—50 гг. — на промышленных предприят. С 1950 г. — директор и науч. рук. Всесоюзного н.-и. ин-та источников тока. Работы по преобразованию видов энергии.

ЛИТВИНЕНКО-ВОЛЬГЕМУТ, Мария Ивановна (6 февраля 1895 г. — 4 апреля 1966 г.) — украинская советская артистка оперы (лирико-драм. сопрано). Нар. арт. СССР с 1936 г. Член КПСС с 1944 г. В 1912 г. окончила муз. училище в Киеве и была принята в труппу театра Н. К. Садовского. В 1914—16 гг. выступала в Петербургском театре муз. драмы, в 1920—22 г. — в Народном украинском театре в Виннице, в 1923—35 гг. — солистка Харьковского театра оперы и балета, в 1935—51 гг. — Киевского театра оперы и балета им. Шевченко. Среди партий: Одарка («Запорожец на Дунае»), Гулак-Артемюкович, Наташа («Русалка Даргомыжского»), Лиза («Ликовная дама» Чайковского), Аида («Аида» Верди) и др. Занималась педагогической деятельностью, с 1946 г. — профессор Киевской консерватории. Государственная премия СССР 1946 г.

ЛИОНИЦ, Евгений Михайлович (р. 1915 г.) — советский физик, член-корреспондент АН СССР с июля 1966 г. Доктор физ.-мат. наук с 1939 г., профессор с 1949 г. В 1933 г. окончил Харьковский механико-машиностроительный ин-т. В 1933—1938 гг. — аспирант, ст. научный сотрудник Украинского физико-технического ин-та в Харькове. С 1939 г. — в Ин-те физических проблем АН СССР. Одновременно с 1943 г. — на преподавательской работе в вузах Москвы. Работы в области теоретической физики. Гос. премия СССР 1953 г. Ленинская премия 1962 г.

ЛОВАНОВ, Игорь Иванович (р. 1919 г.) — советский инженер-механик, в 1966 г. присуждена Ленинская премия за участие в разработке конструкции, освоении серийного производства и внедрении в народное хозяйство теплофикационной паровой турбины Т-160-130 мощностью 100 000 квт на начальные параметры пара 130 атм, 565°C. Член КПСС с 1950 г. В 1953 г. окончил Всесоюзный заочный машиностроительный ин-т. С 1948 г. работает на Уральском турбомоторном заводе.

ЛОНГ (Long), Маргерит Мари Шарлотт (13 ноября 1874 г. — 13 февраля 1966 г.) — французская пианистка. Музыкальное образование получила в Парижской консерватории. В 1907—40 гг. — профессор этой консерватории. В 1943 г. совместно с Ж. Тибо основала конкурс пианистов и скрипачей (с 1946 г. — Международный конкурс пианистов и скрипачей им. М. Лонг и Ж. Тибо). Была почетным профессором Московской консерватории.

ЛУБЕНЦ, Иван Артемьевич (р. 1914 г.) — советский инженер-металлург, в 1966 г. присуждена Ленинская премия за участие в разработке и внедрении технологии производства высококачественной стали различного назначения с обработкой в ковше жидкими синтетическими шлаками. Член КПСС с 1952 г. В 1933 г. окончил вечернее отделение Донецкого металлургического техникума, а в 1938 г. — вечернее отделение Донецкого металлургического ин-та. В 1930—37 гг. работал на Донецком, а в 1938—53 гг. — на Эльзостовском металлургическом заводе. С 1954 г. — гл. инженер, а с 1964 г. — дир. Челябинского металлургич. з-да. Гос. премия СССР 1966 г.

ЛУБЧЕНКО, Андрей Федорович (р. 1921 г.) — советский физик, в 1966 г. присуждена Ленинская премия за участие

в теоретических и экспериментальных исследованиях экситонов в кристаллах. Доктор физ.-мат. наук с 1964 г. С 1951 г., по окончании Львовского гос. ун-та, работает в Ин-те физики АН УССР, с 1958 г. — ст. научный сотрудник.

ЛУКИН, Август Мельникович (1893 г. — 19 сентября 1966 г.) — активный участник революционного движения. Член КПСС с 1913 г. До 1919 г. вел агитационно-пропагандистскую работу в Павлово-Посаде, один из организаторов установления Советской власти. Участник гражданской войны, после окончания которой находился на руководящей работе в лесной пром.-сти. В 1933 г. окончил Академию внешней торговли СССР и был направлен на работу в БССР. Участник Великой Отечественной войны. После войны — на сов. работе в Латвии. С 1960 г. — персональный пенсионер. Дважды награжден членом ЦК КП(б) Белоруссии.

ЛУПАНОВ, Олег Борисович (р. 1932 г.) — советский физик, в 1966 г. присуждена Ленинская премия совместно с Ю. И. Журавлевым и С. В. Яблонским за цикл работ по математической теории синтеза управляющих систем. Доктор физ.-мат. наук с 1963 г. В 1956 г. окончил МГУ. С 1954 г. — в Математическом ин-те АН СССР, с 1960 г. — ст. научный сотрудник.

М

МАВРИНСКИЙ, Иван Леонтьевич (14 января 1885 г. — 17 февраля 1966 г.) — один из старейших деятелей революционного движения. Член КПСС с 1903 г. С 1900 г. работал в Уфимских ж.-д. мастерских, где занимался нелегальной революц. деятельностью. Во время революции 1905—07 гг. был организатором и руководителем боевых дружин на Урале и в Поволжье. Неоднократно подвергался арестам. В 1907 г. после очередного ареста был приговорен к 8-летней каторге. В феврале 1917 г., возвратившись из ссылки в Самару, был избран членом гор. к-та РСДРП(б). Совет рабочих и солдатских депутатов и правления союза металлистов. В годы гражданской войны — командир партизанского отряда, вел подпольную работу в Сибирь. С 1919 г. — на хоз. работе в Барнауле и Самаре. С 1925 г. — в системе Наркомвнешторга в Москве. С 1947 г. — в Мин-ве рыбной пром.-сти. С 1954 г. — персональный пенсионер.

МАКАРОВ, Константин Филиппович (р. 1909 г.) — советский механик, в 1966 г. присуждена Ленинская премия за участие в разработке научных основ, создании и внедрении в производство комплекса высокопроизводительных механизмов для бурения скважин в подземных условиях. В 1928 г. окончил Читинский индустриальный техникум. В 1935—37 гг. учился в Томском политехническом ин-те. В 1928—31 гг. работал на Читинской городской электростанции. В 1931—32 гг. — на Забайкальской железной дороге. В 1932—33 гг. — в проектно-монтажном отделении Всесоюзного электротехнического объединения. С 1933 г. работает на железорудных рудниках Кузнецкого металлургического комбината. С 1945 г. — гл. механик рудника Темир-Тау.

МАЛИК (Malik), Адам (р. 1917 г.) — заместитель председателя кабинета министров по социальным и политическим вопросам и министр иностранных дел Индонезии с марта 1966 г. Деятель партий «Партида», затем «Мурба». Неоднократно арестовывался голландскими колониальными властями. В 1945 г. был председателем Национального комитета временного парламента. В 1946—49 гг. — активный участник борьбы с голландскими колонизаторами. Один из основателей информационного агентства «Антара», возглавлял его до 1959 г. С 1956 г. — член парламента, с 1959 г. — член Верховного Консультативного Совета Индонезии. В 1959—1963 гг. — посол в СССР. В 1963—65 гг. — министр торговли. С марта 1965 г. — советник Сукарно по внешнеэкономич. вопросам, министр-координатор в департаменте «направляемой экономики».

МАЛЛИКЕН (Mulliken), Роберт Саундерсон (р. 1896 г.) — американский ученый, проф. Чикагского ун-та. Удостоен Нобелевской премии 1966 г. в области химии за исследование химических связей и электронной структуры молекул методом молекулярных орбит.

МАНИЗЕР, Матвей Генрихович (17 марта 1891 г. — 20 декабря 1966 г.) — советский скульптор. Нар. художник СССР с 1958 г., засл. деятель искусств БССР с 1933 г. и УССР с 1935 г., вице-президент АХ СССР с 1947 г. Член КПСС с 1941 г. В 1914 г. окончил математический ф-т Петербургского ун-та, в 1916 г. — АХ в Петрограде. Работы: памятники В. Володарскому (1925 г., Ленинград), жертвам 9 января 1905 г. (ст. Обухово, открыт в 1931 г.), В. И. Чапаеву (1932 г., г. Куйбышев), В. И. Ленину (1933 г., Петрозаводск), Т. Г. Шевченко (1935 г., Харьков), В. И. Ленину (открыт в 1940 г., Ульяновск), И. П. Павлову (1949 г., Рязань), И. Е. Репину (1958 г., Москва), статуя-памятник Зое Космодемьянской (1942 г.) и др. Создал ряд скульптур для станций Московского метро, статуя В. И. Ленина для советского павильона на Всемирной выставке в Брюсселе (1958 г.). Государственные премии СССР 1941, 1943 и 1950 гг.

МАНЦУ (Manzù), Джакомо (р. 1908 г.) — итальянский скульптор, лауреат Международной Ленинской премии «За укрепление мира между народами» за 1965 г. Основные произведения: «Женщина в шляпке» (1937 г.), «Кардинал» (1938 г.), «Распятие» (1942 г.), «Кардинал» (1951 г.), «Тягловница» (1954 г.), «Инга» (1956 г.), «Волшебный портрет Инги» (1959 г.), «Врата смерти» — двери в соборе св. Петра в Риме. Творчество Манцу проникнуто духом гуманизма.

МАРКЕЛОВ, Александр Иванович (р. 1921 г.) — советский инженер-металлург, в 1966 г. присуждена Ленинская премия за участие в разработке и внедрении технологии производства высококачественной стали различного назначения с обработкой в ковше жидкими синтетическими шлаками. Член КПСС с 1964 г. В 1940 г. окончил Metallургический техникум в Свердловске, а в 1957 г. — Всесоюзный заочный политехнический ин-т в Москве. В 1940—66 гг. работал на Златоустовском металлургическом заводе, с 1963 г. — главный инженер завода. С апреля 1966 г. — нач. отдела управления «Главспецсталь» Мин-ва черной металлургии СССР.

МАРКОВ, Дмитрий Федорович (р. 1913 г.) — советский литературовед, член-корреспондент АН СССР с июля 1966 г. Доктор филологических наук, профессор с 1955 г. Член КПСС с 1948 г. В 1936 г. окончил Харьковский гос. ун-т. В 1936—38 гг. — учитель средней школы. В 1938—41 гг. — аспирант. В 1941—44 гг. — в Советской Армии. В 1944—56 гг. — зав. каф. Сужского пед. ин-та. С 1956 г. — ст. научный сотрудник, а с 1963 г. — зав. сектором Ин-та славноведения АН СССР.

МАРКОВ, Моисей Александрович (р. 1908 г.) — советский физик, академик с июля 1966 г. (член-корр. АН СССР с 1953 г.). В 1930 г. окончил МГУ. В 1930—31 гг. — преп. Коммунистич. вуза. В 1931—33 гг. — мл. научный сотр. Ин-та красной профессуры. В 1933—34 гг. — научный сотр. П.-и. ин-та физики МГУ. С 1934 г. — ст. научный сотр., зав. сектором Физического ин-та АН СССР, одновременно с 1951 г. — рук. группы Объединенного ин-та ядерных исследований. Основные труды по релятивистской теории элементарных частиц и квантовой электродинамике.

МАРКОС (Marcos), Фердинанд (р. 1917 г.) — президент Филиппин с декабря 1965 г. Родился в богатой семье. В 1939 г. окончил юридический фак-т Филиппинского ун-та и работал в судебных органах. В 1941—42 гг. служил на Дальнем Востоке в армии США. Во время японской оккупации Филиппин — один из руководителей подпольного движения американцами партизанского движения. В 1946—47 гг. — секретарь президента Филиппин. В 1949 г. избран членом Палаты представителей от Либеральной партии. С 1961 г. — член сената. В 1962—64 гг. — пред. Либеральной партии, в 1964 г. вышел из Либеральной партии и вступил в Партию националистов. Неоднократно представлял Филиппины на международных конференциях и в ООН.

МАТВЕЕВ, Владимир Георгиевич (р. 1919 г.) — советский инженер-геофизик, в 1966 г. присуждена Ленинская премия за участие в открытии нефтегазоносной провинции на Южном Мангышлаке и разведке месторождений «Узень» и «Жетыбай». Член КПСС с 1963 г. В 1945 г. окончил Грозненский нефтяной ин-т, а в 1954 г. — Академию нефтяной пром-сти СССР в Москве. В 1946—52 гг. работал в тресте «Грознефтегазфизика». В 1954—60 гг. — гл. инженер конторы, а в 1960—64 гг. — треста «Казахстаннефтегазфизика». С 1964 г. — нач. отдела Мин-ва геологии Казахской ССР.

МАТВЕЕВ, Николай Александрович (р. 1921 г.) — советский инженер-технолог, в 1966 г. присуждена Ленинская премия за участие в создании и внедрении типового автоматического производства деталей машин методом литья по выплавляемым моделям. Член КПСС с 1950 г. В 1943 г. окончил Московский электромеханический ин-т инженеров ж.-д. транспорта им. Дзержинского. В 1943—48 гг. работал на Рязанскоуральской, Литовской и Западной железных дорогах. В 1948—58 гг. — на Московском чугунолитейном заводе им. Войкова. С 1958 г. — в П.-и. ин-те технологии автомобильной пром-сти.

МАХАМБЕТОВ, Халила (р. 1931 г.) — советский геолог, в 1966 г. присуждена Ленинская премия за участие в открытии нефтегазоносной провинции на Южном Мангышлаке и разведке месторождений «Узень» и «Жетыбай». Член КПСС с 1953 г. В 1956 г. окончил Казахский гос. ун-т им. Кирова. В 1956—58 гг. работал на нефтепромыслах объединения «Эмба-нефть». С 1958 г. — ст. геолог треста «Мангышлакнефтегазразведка», затем — геол. отдела Зап.-Казахстанского геол. упр., гл. геолог Узеньской геологоразведочной экспедиции. С 1966 г. — гл. геолог Илийской геофизич. экспедиции.

МАХДИ, аль-Махди, Седик (р. 1936 г.) — премьер-министр Судана с августа 1966 г. по май 1967 г. Родился в семье имама — главы крупнейшей и наиболее влиятельной в стране религиозной секты «Ансар» (его прадед был основателем т. н. махдистского движения и в 80-х годах прошлого века руководил широким антианглийским восстанием). Образование получил в Хартумском и Оксфордском ун-тах. После возвращения из Англии активно участвует в политической жизни Судана, в 1964 г. избран ген. секретарем партии «аль-Умма», в которой возглавляет радикальное крыло, не представленное в национальном правительстве, сформированном в мае 1967 г. Неоднократно высказывался против участия Судана в проимпериалистическом «ясамском пакте».

МЕЙВАНДЗАЛЬ, Мухаммед Хашим (р. 1920 г.) — премьер-министр Афганистана с ноября 1965 г. по сентябрь 1967 г. Образование получил в лицее «Хабибие» в Кабуле, после его окончания занимался журналистикой, был редактором ряда местных газет. В 1949—51 гг. — председатель департамента печати и информации, в 1951—52 гг. — советник по вопросам печати при королевском дворе. В 1953 г. — советник афганского посольства в США. В 1954 г. — вновь председатель департамента печати и информации. В 1955 г. — зам. министра иностранных дел, в 1957 г. — посол в Англии, затем —

в Пакистане. В 1958—63 гг. — посол в США. В 1963 г. — посол в Пакистане. С декабря 1964 г. по ноябрь 1965 г. — министр печати и информации.

МЕЛЕНТЬЕВ, Лев Александрович (р. 1908 г.) — советский энергетик, академик с июля 1966 г. (член-корр. АН СССР с 1960 г.). Член КПСС с 1947 г. В 1930 г. окончил Ленинградский политехнический ин-т. В 1929—33 гг. работал в системе Ленэнерго. В 1933—35 гг. — рук. бюро Ленинградского энергетического комитета. В 1936—42 гг. — ст. преп., доцент, профессор Ленинградского инженерно-экономического ин-та. В 1942—60 гг. — ст. научный сотрудник Энергетического ин-та АН СССР. Одновременно в 1945—60 гг. — зав. каф., профессор Ленинградского инженерно-экономического ин-та. В 1960—65 гг. — пред. президиума Восточносибирского филиала АН СССР. Одновременно с 1960 г. — дир. Энергетического ин-та СО АН СССР. Труды по общим вопросам развития энергетики, энергетических систем и теплофикации.

МЕННЕР, Владимир Васильевич (р. 1905 г.) — советский геолог и палеонтолог, академик с июля 1966 г. В 1927 г. окончил естественное отделение физ.-мат. фак-та МГУ. Доктор геолого-минералогических наук с 1960 г. В 1927—29 гг. работал в Московском отделении геологического комитета. В 1929—30 гг. — ассистент Московского горной академии. В 1930—65 гг. — в Московском геологоразведочном ин-те. Одновременно в 1932—34 гг. работал в Нефтном геологоразведочном ин-те, в 1935—36 гг. — в Палеонтологическом ин-те АН СССР и с 1934 г. — ст. научный сотрудник, зав. отделом, зам. дир. Геологического ин-та АН СССР.

МИГДАЛ, Аркадий Бейнусович (р. 1911 г.) — советский физик, академик с июля 1966 г. (член-корр. АН СССР с 1953 г.). В 1936 г. окончил ЛГУ. С 1944 г. — проф. Московского инженерно-физического ин-та. Одновременно с 1945 г. — нач. сектора Ин-та атомной энергии АН СССР. Основные труды по теории атомного ядра и квантовой механике.

МИЛЕЙКОВСКИЙ, Абрам Герасимович (р. 1911 г.) — советский экономист, член-корреспондент АН СССР с июля 1966 г. Доктор экономических наук с 1957 г., профессор с 1964 г. Член КПСС с 1940 г. В 1932 г. окончил ЛГУ. В 1932—35 гг. — аспирант, а в 1935—40 гг. — доцент ЛГУ. В 1940—56 гг. — в Советской Армии. С 1956 г. — зав. сектором П.-и. мировой экономики и международных отношений АН СССР. Работы по экономике и политике Британской империи, государственно-монополистическому капитализму, анализу и критике буржуазных экономических теорий и др.

МИЛЮТЕНКО, Дмитрий Емельянович (21 февраля 1899 г. — январь 1966 г.) — украинский советский актер. Нар. арт. СССР с 1960 г. Член КПСС с 1942 г. В 1923—27 гг. — актер укр. театра им. Франко в Харькове, в 1927—36 гг. — актер театра «Береаль» (с 1934 г. — театр им. Шевченко в Харькове), с 1936 г. — в театре им. Франко в Киеве. Среди ролей: Калитка («Сто тысяч» Карпенко-Карого), Чеснок («В степях Украины» Корнейчука), Шут («Король Лир» Шекспира), Воевода («Свадьба Свигчи» Кочерги) и др. Снимался в кино. Вел педагогическую работу.

МИХАЙЛОВ, Сергей Васильевич (р. 1913 г.) — советский слесарь-сборщик, в 1966 г. присуждена Ленинская премия за участие в разработке конструкции, освоении серийного производства и внедрении в народное хозяйство теплофикационной паровой турбины Т-100-130 мощностью 100 000 квт на начальные параметры пара 130 атм, 565°С. Образование 5 классов средней школы. Трудовую деятельность начал в 1931 г. В Советской Армии (1935—37 гг.) окончил курсы шоферов и трактористов. В 1938—41 гг. работал на Ленинградском Кировском заводе. С 1941 г. — на Уральском турбомашиностроительном заводе.

МИШИН, Василий Павлович (р. 1917 г.) — советский ученый, специалист в области механики, академик с июля 1966 г. (член-корр. АН СССР с 1953 г.). Член КПСС с 1943 г. В 1941 г. окончил МАИ. Труды по вопросам прикладной механики.

МИРНИН, Альберт Яковлевич (1888 г. — март 1966 г.) — деятель революционного движения. Член КПСС с 1905 г. Революционную деятельность начал в Латвии. Участник гражданской войны. В 1923 г. демобилизовался и работал в аппарате МК партии. В 1924—25 гг. — на хоз. работе, в 1925—27 гг. — в парт. и гос. контрольных органах в Сибири. В 1927—35 гг. — на отв. должностях в химической пром-сти. В 1935—39 гг. — в исполкоме Фрунзенского р-на Москвы и различных учреждениях. С 1940 г. — персональный пенсионер.

МОВУТУ, Жозеф Дезире (р. 1930 г.) — президент Конго (Киншаса) с ноября 1965 г., верховный главнокомандующий и одновременно глава правительства. Родился в Экваториальной провинции Конго. Образование получил в средней школе Коньянвилля и военной школе Лулуабурга («Лицазествилля»). В 1949—57 гг. служил в штабе войск «общественного порядка». В 1958 г. совершенствовался в институте социальных исследований в Брюсселе. В 1959 г. вступил в лумумбовскую партию МНК, участвовал в работе бельгийско-конголезской экономической конференции. В 1960 г. занимал пост статс-секретари в правительстве П. Лумумбы, затем — начальника генштаба. Командующий армией при режиме Чомбе.

МОИСЕЕВ, Никита Николаевич (р. 1917 г.) — советский специалист в области механики, член-корреспондент АН СССР с июля 1966 г. Доктор физ.-мат. наук с 1955 г., профессор с 1956 г. Член КПСС с 1944 г. В 1941 г. окончил МГУ. В 1942—46 гг. — в Советской Армии. В 1947—54 гг. — на преп. работе. В 1953—55 гг. — докторант Математического ин-та

АН СССР. С 1956 г. — проф. Московского физико-технического ин-та и одновременно — зав. лаб. Вычислительного центра АН СССР.

МУКОНИН, Василий Федотович (р. 1932 г.) — советский инженер-механик, в 1966 г. присуждена Ленинская премия за участие в создании нового процесса и комплекса оборудования для изготовления крупномодульных зубчатых колес. Член КПСС с 1960 г. В 1955 г. окончил Харьковский политехнический ин-т им. Ленина. В 1955—57 гг. работал на Перовском машиностроительном заводе. С 1957 г. — во Всесоюзном н.-и. и проектно-конструкторском ин-те металлургического машиностроения.

МУРАВЛЕНКО, Виктор Иванович (р. 1912 г.) — советский инженер-нефтяник по бурению нефтяных скважин, в 1966 г. присуждена Ленинская премия за участие в научном обосновании и практическом внедрении блоковых систем разработки нефтяных месторождений Куйбышевской обл. Герой Социалистического Труда с 1966 г. Член КПСС с 1940 г. В 1936 г. окончил Грозненский нефтяной ин-т. В 1930—31 гг. — моторист грейда «Грознефтеразведка». В 1936—37 гг. — бурякшик. В 1937—50 гг. — на руководящей работе ряда нефтяных трестов. В 1950—60 гг. — нач. объединения «Куйбышев-нефть». В 1960—62 гг. — зам. пред. Куйбышевского совнархоза. В 1962—65 гг. — нач. управления нефтяной промышленности Средне-Волжского совнархоза. С 1965 г. — нач. «Львентомнефтегаза». Деп. Верховного Совета РСФСР в 1951—59 гг.

МУРАВЬЕВ, Дмитрий Максимович (р. 1912 г.) — советский инженер-строитель, в 1966 г. присуждена Ленинская премия за участие во внедрении прогрессивных индустриальных методов при строительстве заполярного Норильского комбината и города Норильска в условиях вечномерзлых грунтов и сурового климата. Член КПСС с 1949 г. Засл. строитель РСФСР с 1963 г. В 1934 г. окончил Ленинградский инженерно-строительный ин-т. С 1940 г. работает в системе Норильского горнометаллургического комбината, с 1962 г. — нач. управления строительства комбината.

Н

НАДЕЖДИНА, Надежда Сергеевна (р. 1908 г.) — советская артистка балета и балетмейстер, народная артистка СССР с 1966 г. В 1918—24 гг. училась во 2-й балетной школе в Петрограде. Ученица Н. Г. Лёгата, А. Я. Вагановой, А. М. Монахова. В 1925—34 гг. — артистка балета Большого театра. В 1943—48 гг. — балетмейстер Московской астроды. В 1948 г. организовала хореографический ансамбль «Березка», став его руководителем и балетмейстером. Среди ее постановок танцы: «Дебузюса», «Северный старинный хоровод», «Береанка», «Карусель», «Прияница» и мн. др. Гос. премия СССР 1950 г. В 1959 г. коллектив и его руководитель награждены Золотой медалью Всесоюзного Совета Мира «За мир».

НАЗАРБЕКЯН, Арпенник Захаровна (1893 г. — 18 марта 1966 г.) — активная участница борьбы за Советскую власть на Сев. Кавказе. Член КПСС с 1917 г. В революционном движении — с 1910 г. В 1917 г. вела активную парт. работу в Петрограде. В 1919 г. работала в Политотделе 14-й армии, затем была секретарем Грозненского окружного РКП(б), в 1921—22 гг. — на парт. работе в Армении, затем — из отв. работе в Москве. В 1922 г. избиралась членом ЦИК Армянской ССР. С 1955 г. — персональная пенсионерка.

НАСУТЮН, Абдул Харис (р. 1913 г.) — председатель Временного Народного Консультативного Конгресса Индонезии с июня 1966 г., генерал армии (с 1960 г.). Родился на Суматре. Окончил созданную голландцами военную академию в Вандунге и в 1941 г. вступил в голландскую колониальную армию. В 1945 г. получил чин полковника индонезийской армии и до 1949 г. командовал различными ее частями (в 1946—1948 гг. — дивизией «Силиванги») в борьбе с голландскими войсками. В 1948 г. участвовал в подавлении выступления левых партий в Маджуре. В 1949—52 гг. — нач. штаба сухопутных сил. В конце 1952 г. охоранен от должности за участие в антидемократическом заговоре офицеров. В 1955—62 гг. — вновь нач. штаба сухопутных сил. В 1958 г. руководил подавлением мятежа сепаратистов на Суматре и Сулавеси. В 1959—64 гг. — министр национальной безопасности и обороны. В 1964 г. — июне 1966 г. — министр-координатор национальной обороны и безопасности и нач. генштаба вооруженных сил. Руководил подавлением попытки государственного переворота в октябре 1965 г.

НЕПОКОЙЧИЦКИЙ, Витольд Станиславович (р. 1910 г.) — советский архитектор, в 1966 г. присуждена Ленинская премия за участие во внедрении прогрессивных индустриальных методов при строительстве заполярного Норильского комбината и города Норильска в условиях вечномерзлых грунтов и сурового климата. Член КПСС с 1945 г. В 1931 г. окончил Ленинградский художественно-промышленный техникум, затем работал художником в ряде учреждений Ленинграда. В 1937 г. окончил архитектурный фак-т Ленинградского ин-та инженерно-промышленного строительства и до 1939 г. работал архитектором в Ленинграде. С 1939 г. — в проектной конторе Норильского комбината (в 1942 г. — в Советской Армии), с 1943 г. — гл. архитектор проекта города Норильска.

НЕСМЕНОВ, Александр Николаевич (р. 1899 г.) — советский химик-органик, академик с 1943 г., в 1966 г. присуждена Ленинская премия за цикл исследований в области эле-

ментоорганических соединений. Член КПСС с 1944 г. В 1922 г. окончил МГУ и начал работать там же; с 1935 г. — проф. МГУ. Одновременно с 1934 г. работал в Ин-те органической химии АН СССР, где в 1935 г. организовал лаб. металлоорганических соединений; с 1939 г. — дир. этого ин-та. С 1954 г. — дир. Ин-та элементоорганических соединений АН СССР, организованного по его инициативе. В 1948—51 гг. — ректор МГУ. В 1951—61 гг. — президент АН СССР. Основные работы по химии металлоорганических и элементоорганических соединений. Глава школы химиков-органиков. Гос. премия СССР 1943 г. Деп. Верховного Совета СССР 3—5-го созывов.

НЕУЙМИН, Михаил Иванович (р. 1927 г.) — советский инженер-механик, в 1966 г. присуждена Ленинская премия за участие в разработке конструкций, освоении серийного производства и внедрении в народное хозяйство теплофикационной паровой турбины Т-100-130 мощностью 100 000 кат на начальные параметры пара 130 атм, 565°C. Член КПСС с 1954 г. В 1947 г. окончил Свердловский машиностроительный техникум, а в 1954 г. — Уральский политехнический ин-т. С 1947 г. работает на Уральском турбомоторном заводе (технолог, мастер и т. п.), с 1965 г. — директор завода.

НЕУНЫЛОВ, Борис Александрович (р. 1908 г.) — советский агроном-рисовод, агрохимик, действительный член ВАСХНИЛ с ноября 1966 г., 9 марта 1966 г. присвоено звание Героя Социалистического Труда за особые заслуги в развитии народного хозяйства, науки и культуры Приморского края. Член КПСС с 1940 г. В 1935 г. окончил Дальневосточный с.-х. ин-т. Доктор с.-х. наук с 1957 г. Профессор с 1963 г. В 1927—30 гг. — пом. агронома, агроном. В 1935—41 гг. — ст. научный сотрудник, в 1940—41 гг., в 1946—63 гг. и в 1955—56 гг. — зав. отделом, а в 1956—63 гг. — зам. дир. Дальневосточной рисовой опытной станции. В 1940—46 гг. — гл. агроном рисосовхоза. В 1953—55 гг. — докторант Почвенного ин-та им. Докучаева АН СССР. С 1964 г. — и. о. председателя, а с 1966 г. — председатель президиума Дальневосточного филиала СО АН СССР.

НИКОЛАЕВ, Анатолий Васильевич (р. 1902 г.) — советский химик, академик с июля 1966 г. (член-корр. АН СССР с 1958 г.). В 1924 г. окончил ЛГУ. В 1927—31 гг. — нач. Павлодарской соляной экспедиции, а в 1931—35 гг. — нач. комплексной Кулундинской экспедиции, организованных АН СССР. В 1934—57 гг. — в Ин-те общей и неорганической химии с 1957 г. — дир. Ин-та неорганической химии СО АН СССР. Одновременно с 1936 г. — на преподават. работе, с 1959 г. — зав. каф. Новосибирского гос. ун-та. Работы по физико-химическому анализу солевых систем с целью выявления условий их образования и способов переработки, а также по термографии и радиохимии.

НОВИКОВ, Сергей Петрович (р. 1938 г.) — советский математик, член-корреспондент АН СССР с июля 1966 г. Доктор физико-математических наук с 1965 г. С 1960 г., по окончании МГУ, аспирант, мл., затем ст. научный сотрудник Математического ин-та им. Стеклова АН СССР. В 1967 г. удостоен Ленинской премии за цикл работ по дифференцируемому многообразиям, опубликованных в 1964—66 гг.

НОВОЖИЛОВ, Валентин Валентинович (р. 1916 г.) — советский ученый в области механики, академик с июля 1966 г. (член-корр. АН СССР с 1958 г.). В 1931 г. окончил Ленинградский физико-механический ин-т. В 1931—33 гг. — в Н.-и. звязин-те. В 1933—38 гг. — в Центральном КБ судостроительной промышленности. С 1938 г. — в Центральном н.-и. ин-те им. Крылова. Одновременно с 1946 г. — преп. ЛГУ. С 1949 г. — профессор. Основные работы по теории упругости, теории пластичности, теории оболочек.

О

ОВРАЗЦОВ, Иван Филиппович (р. 1920 г.) — советский специалист в области механики, член-корреспондент АН СССР с июля 1966 г. Доктор технических наук, профессор с 1957 г. Член КПСС с 1944 г. В 1944 г., по окончании МАИ, работает там же, с 1958 г. — директор-ректор ин-та.

ОВЕЗОВ, Дангатар (1 января 1911 г. — 5 мая 1966 г.) — туркменский советский композитор. Нар. арт. Туркм. ССР (1961 г.). Учился в Ленинградской консерватории (с 1940 г.) и в национальном отделении Московской консерватории (1948—51 гг.). С 1941 г. — дирижер Театра оперы и балета им. Махтумкули (Ашхабад). Написал совместно с А. Шарошиным оперы «Шасем и Гарб» (1944 г., 2-я ред. 1955 г.) и «Айна» (1957 г.), в соавторстве с Ю. Мейткусом — оперу «Лейли и Меджнун» (1946 г.). Автор музыки к драме «Солтан Саидгар» Аманова (1945 г.), оратории «Ленин» (1944 г.), кантаты «Коммунист» (1965 г.) и др. соч. Им написано более 100 песен. В 1942—48 гг. — пред. правления Союза композиторов Туркменистана и секретарь правления Союза композиторов СССР.

ОЙЗЕРМАН, Теодор Ильич (р. 1914 г.) — советский ученый в области истории философии, член-корреспондент АН СССР с июля 1966 г. Доктор философских наук с 1951 г., профессор с 1953 г. Член КПСС с 1941 г. В 1980—83 гг. — работавший на заводах. В 1938 г. окончил Московский ин-т истории, философии и литературы им. Чернышевского. В 1938—41 гг. — аспирант. В 1941—46 гг. — в Советской Армии. В 1946—47 гг. — доцент Московского гос. экономического ин-та. С 1947 г. — доцент, профессор, а с 1954 г. — зав. каф. МГУ. Работы по немецкой классической философии, истории философии марк-

связи, современной западноевропейской буржуазной философии, а также по методическим проблемам историко-философской науки.

ОКУНЬ, Лев Борисович (р. 1929 г.) — советский физик-теоретик, член-корреспондент АН СССР с июля 1966 г. Доктор физ.-мат. наук с 1962 г., профессор с 1966 г. В 1953 г. окончил Московский механический ин-т. С 1954 г. — в Ин-те теоретической и экспериментальной физики. Работы по физике элементарных частиц.

ОРЖЕХОВСКИЙ, Владислав Францевич (1883 г. — 9 апреля 1966 г.) — деятель революционного движения. Член КПСС с 1905 г. Активный участник революции 1905—07 гг. в Домбровском бассейне. Революционную деятельность начал в рядах с.-д. Польши и Литвы. В 1906 г. был арестован, приговорен к 4 годам каторги. До 1917 г. находился на поселениях в Иркутской губ. Затем был одним из организаторов Совета в с. Туляна. С 1918 г. — секретарь в Комиссариате по польским делам и инструктор Иркутского губкома партии. Участник гражданской войны в Сибири. С 1920 г. работал в Смоленске, Минске и Вильно в органах ВЧК. В 1925—30 гг. — зав. польским бюро кружковом КП(б) Украины в Проскурове, Житомире, Херсоне. В 1930—39 гг. — на адм.-хоз. работе. С 1939 г. — персональный пенсионер.

ОРИЛОВ, Юрий Александрович (12 июня 1893 г. — 2 октября 1966 г.) — советский палеонтолог и геолог. В 1967 г. присуждена посмертно Ленинская премия за научный труд «Основы палеонтологии» (в 15 томах), опубликованный в 1954—64 гг. Академик с 1960 г. (член-корр. АН СССР с 1953 г.). Засл. деятель науки РСФСР с 1946 г. В 1917 г. окончил Петроградский ун-т. До 1924 г. — преподаватель Пермского ун-та, в 1924—35 гг. — Военно-медицинской академии в Ленинграде. В 1933—41 гг. — проф. МГУ, а с 1943 г. — проф. МГУ. Одновременно с 1929 г. — в Палеонтологическом ин-те АН СССР; с 1945 г. — дир. этого ин-та. Работы по сравнительной морфологии нервной системы беспозвоночных и по палеонтологии ряда форм беспозвоночных и позвоночных.

ОСИПОВ, Алексей Иванович (р. 1909 г.) — советский инженер-металлург, в 1966 г. присуждена Ленинская премия за участие в разработке и внедрении технологии производства высококачественной стали различного назначения с обработкой в ковше жидкими синтетическими шлаками. Член КПСС с 1939 г. Кандидат технических наук с 1940 г. В 1935 г. окончил Московский ин-т стали. В 1935—37 гг. — инженер на металлургических заводах. В 1940—41 гг. и в 1943—47 гг. — в Госплане СССР. В 1941—43 гг. — в Советской Армии. В 1948—51 гг. — нач. отдела Гостехники СССР. В 1951—1952 гг. — латорг ЦК КПСС при Центральном н.-и. ин-те черной металлургии. В 1952—58 гг. — зам. дир., а с 1959 г. — дир. Ин-та новой металлургической техники.

ОСИПОВ, Михаил Григорьевич (р. 1907 г.) — советский инженер-строитель, в 1966 г. присуждена Ленинская премия за участие в научном обосновании и практическом внедрении блоковых систем разработки нефтяных месторождений Куйбышевской обл. Член КПСС с 1940 г. В 1936 г. окончил Московский ин-т инженеров ж.-д. транспорта. Кандидат технических наук с 1938 г. По окончании в 1929 г. Рязанского техникума путей сообщения и до 1934 г. работал на Самаро-Златоустовской железной дороге. В 1936—39 гг. — в Куйбышевском отделении «Союзтранспроекта». В 1939—46 гг. — нач. стройсектора, зам. гл. инженера и управляющий конторой «Востокнефтепроект». С 1946 г. — дир. ин-та «Гипровостокнефт».

ОСТРОВ, Ян Петрович (1896 г. — 7 сентября 1966 г.) — участник революционного движения в Латвии. Член КПСС с 1917 г. Участник первой мировой войны. Один из организаторов красногвардейских отрядов. После установления Советской власти в Латвии работал секретарем волостного комитета партии. Участник гражданской войны. Окончил Ком. ун-т народов Запада. Вел парт. и преподавательскую работу в Узб. ССР. С 1944 г. — в Латвийской ССР. Работал в ЦК КП Латвии, а затем в Рижском комитете партии. В 1947—66 гг. — на руководящей гос. работе в Латв. ССР; зам. пред. Совета Министров, министр культуры и иностранных дел и др. Неоднократно избирался членом ЦК КП Латвии, деп. Верховного Совета СССР.

ОША, Марин Яковлевна (1890 г. — 14 ноября 1966 г.) — деятельница революционного движения. Член КПСС с 1909 г. До 1915 г. вела парт. работу в Риге, с 1915 г. — на военно-артиллерийском з-де в Москве, участвовала в группе латышских с.-д. В 1916 г. за революционную деятельность была арестована и выслана в Самару. Участвовала в установлении Советской власти в Москве, была санитаркой в Красной гвардии. С 1918 г. — в политотделе 1-й армии Восточного фронта. В 1921—45 гг. — в «Правдаполитпросвете» и на издательской работе. С 1943 г. — персональная пенсионерка.

П

ПАРИН, Василий Васильевич (р. 1903 г.) — советский физиолог, академик с июля 1966 г. (действит. член АН СССР с 1944 г.). Член КПСС с 1939 г. В 1925 г. окончил мед. факт Пермского ун-та и до 1932 г. работал там же. В 1932—41 гг. — проф. Пермского мед. ин-та. В 1941—43 гг. — проф. 1-го Моск. мед. ин-та. В 1943—47 гг. — зав. каф. Моск. мед. ин-та Наркомздрава РСФСР. В 1954—56 гг. — дир. физиологической лаб. Ин-та терапии АН СССР. В 1956—60 гг. — зав. каф.

Центрального ин-та усовершенствования врачей. В 1960—65 гг. — дир. Ин-та нормальной и патологической физиологии АН СССР. Одновременно в 1942—45 гг. — зам. наркома здравоохранения СССР. В 1944—47 гг. и в 1957—60 гг. — академик-секретарь, в 1960—62 гг. — член президиума и в 1963—68 гг. — вице-президент АН СССР. С 1965 г. — дир. Ин-та медико-биологических проблем Мин-ва здравоохранения СССР. Основные работы по физиологии кровообращения.

ПЕЙВЕ, Ян Вольдемарович (р. 1906 г.) — советский агрохимик и растениевод, академик с июля 1966 г. (член-корр. АН СССР с 1953 г., академик АН Латв. ССР с 1946 г.), гл. ученый секретарь президиума АН СССР с августа 1966 г. Член КПСС с 1940 г. В 1929 г. окончил Московскую с.-х. академию им. Тимирязева и в 1929—31 гг. работал на льняной опытной станции этой академии. В 1931—44 г. — во Всесоюзном н.-и. ин-те льна и конопли в Торжке. В 1944—50 гг. — ректор Латвийской с.-х. академии. В 1951—59 гг. — президент АН Латвийской ССР. В 1959—62 гг. — пред. Совета Министров Латвийской ССР. В 1958—66 гг. — пред. Совета Написательства Верховного Совета СССР. Кандидат в члены ЦК КПСС в 1961—68 гг., член ЦК КПСС с 1966 г. Деп. Верховного Совета СССР 4—7-го созывов. Труды по агрохимии, почвоведению и проблеме повышения урожайности теплических культур. Ленинская премия 1964 г.

ПЕШЕЛЛИН, Борис Алексеевич (р. 1928 г.) — советский инженер-механик, в 1966 г. присуждена Ленинская премия за участие в создании и внедрении типового автоматического производства деталей машин методом литья по выплавляемым моделям. Член КПСС с 1959 г. В 1949 г. окончил Московский автомеханический техникум, а в 1956 г. — Московский автомеханический ин-т (вечернее отделение). В 1943—45 гг. работал слесарем на железной дороге. С 1949 г. — в Н.-л. техникуме технологии автомобильной промышленности, с 1959 г. — зам. лаборанта ин-та.

ПЕТРОВ, Анатолий Александрович (р. 1913 г.) — советский химик-органик, член-корреспондент АН СССР с июля 1966 г. Доктор химических наук, профессор с 1942 г., засл. деятель науки и техники РСФСР с 1964 г. В 1934 г. окончил Воронежский гос. ун-т. В 1934—41 гг. — аспирант, ассистент, доцент Воронежского гос. ун-та. В 1941—45 гг. — проф., зав. каф. Воронежского авиационного ин-та. В 1945—53 гг. — проф., зав. каф. Ленинградского ин-та авиационного приборостроения. С 1951 г. — проф., зав. каф. Ленинградского технического ин-та им. Ленсовета. Работы по изучению зависимости между строением физических свойствами и реакционной способностью диеновых, елиновых и диеновых соединений, в т. ч. элементоорганических, а также по исследованию реакции тедомеризации непредельных соединений.

ПЕТРОВ, Владимир Михайлович (23 июля 1896 г. — 7 января 1966 г.) — советский кинорежиссер. Нар. арт. СССР с 1950 г. В кино с 1925 г. Поставил фильмы: «Гроза» (1935 г.), «Петр Первый» (2 серия, 1937—39 гг.), «Кутузов» (1944 г.), «Без вины виноваты» (1945 г.), «Ревизор» (1952 г.), «Поединок» (1957 г.), «Накануне» (1960 г.) и др. Гос. премии СССР 1941, 1946 (дважды), 1950 гг.

ПЕТРОВСКИЙ, Борис Васильевич (р. 1908 г.) — советский хирург, академик с июля 1966 г. (действит. член АН СССР с 1957 г.). Член КПСС с 1942 г. В 1930 г. окончил 1-й МГУ. В 1932—41 гг. — на научной и пед. работе. В 1941—44 гг. — в Советской Армии. В 1944—45 гг. — гл. врач Военно-медицинской академии им. Кирова в Ленинграде. В 1946—48 гг. — зам. дир. Ин-та хирургии им. Вишневского АН СССР. В 1948—49 гг. — проф., в 1951—56 гг. — зав. каф. 2-го Московского мед. института им. Пирогова. С 1956 г. — зав. каф. 1-го Московского мед. ин-та им. Сеченова. С 1965 г. — дир. Ин-та клинической и экспериментальной хирургии. С 1965 г. — мн. здравоохранения СССР. Кандидат в члены ЦК КПСС с 1966 г. Деп. Верховного Совета СССР 6—7-го созывов. Автор св. 200 научных работ. Ленинская премия 1967 г.

ПЕТРИНОВ-СОКОЛОВ, Игорь Васильевич (р. 1907 г.) — советский физико-химик, академик с июля 1966 г. (член-корр. АН СССР с 1953 г.). С 1930 г., по окончании МГУ, работал в Н.-л. физико-химическом ин-те им. Карпова. Одновременно с 1947 г. — проф. Московского химико-технологического ин-та и с 1964 г. — гл. редактор журнала «Химия и жизнь». Основные работы по изучению аэрозолей с жидкой дисперсной фазой — туманов. Гос. премия СССР 1941 г.

ПЕЧЕНКИН, Юрий Васильевич (р. 1925 г.) — советский инженер-теплоэнергетик, в 1966 г. присуждена Ленинская премия за участие в разработке конструкции, освоения серийного производства и внедрении в народное хозяйство теплофикационной паровой турбины Т-100-130 мощностью 100 000 квт на начальные параметры пара 130 атм, 565° С. Член КПСС с 1953 г. С 1951 г., по окончании МЭИ, работает на ТЭЦ № 20 Мосэнерго, с 1961 г. — главный инженер.

ПИИП, Борис Иванович (6 ноября 1906 г. — 10 марта 1966 г.) — советский вулканолог, член-корреспондент АН СССР с 1958 г. Член КПСС с 1945 г. В 1931 г. окончил Ленинградский горный ин-т; в 1931—34 гг. — ассистент и в 1934—38 гг. — доцент этого ин-та. Одновременно в 1931—39 гг. участвовал в полевых исследованиях Камчатки и Урала. С 1940 г. работал в вулканологических учреждениях АН СССР; с 1963 г. — дир. Ин-та вулканологии СО АН СССР. Премии президиума АН СССР 1956 г. за монографию о вулканах Ключевской группы.

ПИЛЮГИН, Николай Алексеевич (р. 1908 г.) — советский ученый в области автоматики и телемеханики, академик с июля 1966 г. (член-корр. АН СССР с 1958 г.). Член КПСС с 1940 г. В 1935 г. окончил МВТУ. Затем работал в различных н.-и. организациях. Труды по вопросам автоматического регулирования.

ПЛАСТОВ, Аркадий Александрович (р. 1893 г.) — советский живописец, в 1966 г. присуждена Ленинская премия за серию картин «Люди колхозной деревни». Нар. худ. СССР с 1962 г. Действительный член АХ СССР с 1947 г. Учился в Москве в Училище живописи, ваяния и зодчества (1914—17 гг.). Автор жанровых картин («Колхозный праздник», 1937 г., «Купание коней», 1937 г., «Фашист пролетел», 1942 г., «Жатва», «Сенокос», 1945 г., «Ужин трактористов», 1951 г.), портретов, пейзажей, иллюстраций. Гос. премия СССР 1946 г.

ПЛОТНИКОВ, Николай Сергеевич (р. 1897 г.) — советский актер, режиссер, педагог, народный артист СССР с 1966 г. Член КПСС с 1954 г. В 1922—34 гг. работал в 4-й студии МХАТ (позже Реалистический театр), одновременно учился в школе МХАТ (1922—26 гг.). В 1934—36 гг. — в Театре Революции, в 1936—38 гг. — в Центре театре Красной Армии, с 1938 г. — в Театре им. Вахтангова. Среди ролей: Елеса и Крутицкий («Не было ни гроша, да вдруг алтын» Островского), Швейк («Бравый солдат Швейк» Гашена), Труффальдино («Слуга двух господ» Гольдони), Полоний («Гамлет» Шекспира), исполнил роль В. И. Ленина («Человек с ружьем» Погодина) и др. Был режиссером Театра киноактера и гл. реж. Театра группы сов. войск в ГДР. В 1932—51 гг. — доцент ГИТИСА. Снимается в кино. Гос. премия СССР 1947 г.

ПОЛЯКОВ, Юрий Александрович (р. 1921 г.) — советский историк, член-корреспондент АН СССР с июля 1966 г. Доктор исторических наук с 1965 г. Член КПСС с 1945 г. В 1945 г. окончил МГУ. Работал в секретариате сл. редакции «История гражданской войны», был зав. иностранным отделом «Комсомольской правды». Вел преподавательскую работу в МГУ и Академии общественных наук при ЦК КПСС. С 1949 г. — в Ин-те истории АН СССР, с 1959 г. — зав. отделом ин-та. Одновременно с 1966 г. — гл. редактор журнала «История СССР». Работы по истории Октябрьской революции и гражданской войны в СССР, восстановительного периода, истории советского крестьянства.

ПОМЕРАНЧУК, Исаак Яковлевич (20 мая 1913 г. — 14 декабря 1966 г.) — советский физик-теоретик, академик с 1964 г. В 1936 г. окончил Ленинградский политехнический ин-т. В 1936—37 гг. — аспирант. В 1937—38 гг. — в Ин-те легкой промышленности в Москве. В 1938—40 гг. — в ЛГУ. В 1940—43 гг. — в Физическом ин-те АН СССР. В 1943—46 гг. — в Ин-те атомной энергии АН СССР. С 1946 г. — проф. Московского инженерно-физического ин-та. Труды по физике низких температур, теории плазмы, ядерной физике, космическим лучам и др. Гос. премия СССР 1950 г.

ПОУКОВ, Валерий Иванович (р. 1908 г.) — советский электротехник, академик с июля 1966 г. (член-корр. АН СССР с 1953 г.). Член КПСС с 1951 г. В 1930 г. окончил МЭИ. В 1930—31 гг. — инженер металлургического завода им. Дзержинского в Днепротроетрове. В 1932—38 гг. — во Всесоюзном электротехническом ин-те. В 1938—41 гг. — нач. лаб. Наркомата боеприпасов. В 1941—43 гг. — нач. цеха одного из заводов. С 1943 г. — в Энергетическом ин-те АН СССР. Основные работы по высоковольтной технике, электрическому разряду в газах при высоких напряжениях и электронно-ионной технологии.

ПОПОВИЧ (Поповић, Popović), Коча (р. 1908 г.) — вице-президент СФРЮ с июля 1966 г. по май 1967 г. Окончил философский факультет ун-та Сорбонна (Париж). Член КП Югославии с 1933 г. За революционную деятельность неоднократно подвергался арестам. В 1937—39 гг. участвовал в гражданской войне в Испании. В 1941 г. стал одним из организаторов народно-освободительной борьбы против фашизма. Командовал первыми партизанскими отрядами в Сербии. С декабря 1941 г. — командир первой пролетарской бригады, а затем командир дивизии и корпуса. С 1944 г. — командующий народно-освободительной армией и партизанскими отрядами Сербии, а затем — командующий второй армией. Руководил операциями во время боев за освобождение Сербии, в т. ч. Белграда. Был членом Антифашистского вече народного освобождения Югославии. В 1945—53 гг. — начальник Генерального штаба Югославской народной армии. В 1953—65 гг. — государственный секретарь по иностранным делам СФРЮ. В 1949—59 гг. — член ЦК Союза коммунистов Сербии. С 1948 г. — член ЦК СКЮ. С октября 1966 г. — член Президиума ЦК СКЮ. Народный герой Югославии.

ПОСПЕЛОВ, Гермоген Сергеевич (р. 1914 г.) — советский специалист в области автоматического управления, член-корреспондент АН СССР с июля 1966 г. Доктор технических наук с 1955 г., профессор. Член КПСС с 1943 г. В 1940 г. окончил МЭИ. В 1940—46 гг. — в Советской Армии. В 1946—64 гг. — в Военно-воздушной инженерной академии им. Жуковского. С 1964 г. — в Президиуме АН СССР.

ПРЕОБРАЖЕНСКАЯ, Софья Петровна (27 сентября 1904 г. — 21 июля 1966 г.) — советская артистка оперы (драматическое меццо-сопрано). Нар. арт. СССР с 1955 г. В 1928 г. окончила Ленинградскую консерваторию, где занималась у Н. Зайцевой и И. Ершова. С 1928 г. — солистка Ленинградского театра оперы и балета им. Кирова. Среди партий: Марфа, Марьяна («Хованщина»), «Ворис Годунов» Мусоргского), Кня-

гиня, Иоанна («Чародейна»), «Орлеанская дева» Чайковского), Азулена («Трубадур» Верди), Ефросинья («Семья Тараса Кабалевского») и др. В 1949—53 гг. — профессор Ленинградской консерватории. Гос. премии СССР 1946 и 1951 гг.

ПРЕОБРАЖЕНСКИЙ, Николай Алексеевич (р. 1896 г.) — советский химик, 11 ноября 1968 г. присвоено звание Героя Социалистического Труда за выдающиеся заслуги в области химии природных соединений, подготовки инженерных и научно-педагогических кадров и в связи с 70-летием со дня рождения. Член КПСС с 1946 г. Засл. деятель науки и техники РСФСР с 1958 г. Доктор химических наук с 1935 г. Профессор с 1945 г. В 1924 г. окончил МГУ. В 1924—26 гг. — научный сотр. Всес. н.-и. химико-фармацевтического ин-та. В 1926—29 гг. — аспирант. В 1929—32 гг. — ассистент, доцент Моск. высшего химико-технологического училища, одновременно в 1931—32 гг. — в Н.-и. кино-фото ин-те. В 1931—40 гг. — рук. группы, зав. лаб. Ин-та органической химии АН СССР. С 1938 г. — зав. каф. Моск. ин-та тонкой химической технологии им. Ломоносова, одновременно с 1944 г. — зав. лаб. Всес. н.-и. витаминного ин-та. Автор св. 480 печатных научных работ и изобретений. Гос. премия СССР 1952 г.

ПРИХОТЬКО, Антонина Федоровна (р. 1906 г.) — советский физик, в 1966 г. присуждена Ленинская премия за участие в теоретических и экспериментальных последованных экспериментах в кристаллах. Доктор физ.-мат. наук с 1943 г. Проф. с 1952 г. Академик АН УССР с 1904 г. В 1930 г. окончила Ленинградский политехнический ин-т им. Калинина. В 1929—36 гг. работала в Ленинградском физико-техническом ин-те. В 1930—41 гг. — в Физико-техническом ин-те АН УССР. В 1941—44 гг. — зав. лаб. Ин-та физической химии АН УССР (Уфа, Москва). С 1944 г. — в Ин-те физики АН УССР, в настоящее время — директор ин-та.

ПРОКОФЬЕВ, Михаил Алексеевич (р. 1910 г.) — советский химик-органик, член-корреспондент АН СССР с июля 1966 г. Доктор химических наук, профессор с 1963 г. Член КПСС с 1941 г. В 1935 г. окончил МГУ. В 1935—37 гг. и в 1941—46 гг. — в Советской Армии. В 1934—41 гг. — аспирант, зам. дир., а в 1946—51 гг. — ст. научный сотрудник Н.-и. ин-та химии МГУ. В 1951—66 гг. — нач. Главного управления, зам. мин. высшего и среднего специального образования СССР. С декабря 1966 г. — министр просвещения СССР.

ПРОХОРОВ, Александр Михайлович (р. 1916 г.) — советский физик, академик с июля 1966 г. (член-корр. АН СССР с 1960 г.). Член КПСС с 1960 г. В 1939 г. окончил ЛГУ. В 1939—41 гг. и в 1944—46 гг. — аспирант Физического ин-та АН СССР. В 1941—43 гг. — в Советской Армии. С 1946 г. — в Физическом ин-те АН СССР; в настоящее время — зав. лаб. ин-та. Основные труды по теории колебаний, радиоспектроскопии, квантовой радиофизике. В 1954—55 гг. осуществил, совместно с Н. Г. Басовым, первый молекулярный генератор. Ленинская премия 1959 г. Нобелевская премия 1964 г.

ПРОХОРОВ, Юрий Васильевич (р. 1929 г.) — советский математик, член-корреспондент АН СССР с июля 1966 г. Доктор физ.-мат. наук с 1956 г., профессор с 1957 г. С 1949 г., по окончании МГУ, — в Математическом ин-те им. Стеклова АН СССР. Одновременно с 1957 г. — проф. механико-математического факультета МГУ.

ПТИЦА, Клавдий Борисович (р. 1911 г.) — советский хормейстер и дирижер, народный артист СССР с 1966 г. Ученик Г. Дмитриевского. Профессор Московской консерватории (с 1960 г. — зав. каф. хорового дирижирования). Гл. дирижер хора Всесоюзного радио (с 1950 г.). Автор книги «Очерки по технике дирижирования хором. Материалы по курсу техники дирижирования» (1948 г.).

ПУГАЧЕВ, Владимир Семенович (р. 1911 г.) — советский специалист в области автоматического управления, член-корреспондент АН СССР с июля 1966 г. Доктор технических наук, профессор с 1939 г., засл. деятель науки и техники РСФСР. Член КПСС с 1943 г. С 1931 г., по окончании Военно-воздушной инженерной академии им. Жуковского, преподавал там же.

ПУЗЫРЕВ, Николай Никитович (р. 1914 г.) — советский геофизик, член-корреспондент АН СССР с июля 1966 г. Доктор технических наук с 1961 г. В 1941 г. окончил 4-й курс физическое факультета ЛГУ. В 1942—50 гг. — в Казахстанской геофизической конторе Главнефтегеофизики Мин-ва нефтяной промышленности СССР. В 1950—51 гг. — консультант по геофизике в Румынии. В 1951—59 гг. — во Всесоюзном н.-и. ин-те геофизики. С 1959 г. — в Ин-те геологии и геофизики СО АН СССР, с 1966 г. — зам. дир. ин-та. Основные работы по разработке сейсмических методов разведки полезных ископаемых и изучении глубинного строения земли.

Р

РАВИНОВИЧ, Арош Вульфвич (р. 1923 г.) — советский инженер-механик по турбостроению, в 1966 г. присуждена Ленинская премия за участие в разработке конструкции, освоении серийного производства и внедрении в народное хозяйство теплофикационной паровой турбины Т-100-130 мощностью 100 000 кат на начальные параметры пара 130 ата, 565° С. В 1947 г. окончил Уральский политехнический ин-т и в 1957 г. — факт усовершенствования инженеров Всесоюзного вагонного энергетического ин-та. Кандидат технических наук с 1964 г. С 1948 г. работает конструктором на Уральском турбомоторном заводе, с 1964 г. — нач. бюро.

РАВИНОВИЧ, Исаак Моисеевич (р. 1886 г.) — советский ученый в области строительной механики, 6 марта 1966 г. присвоено звание Героя Социалистического Труда за большие заслуги в области строительной механики и в связи с 80-летием со дня рождения. Член-корр. АН СССР с 1946 г. Засл. деятель науки и техники РСФСР с 1944 г. Генерал-майор инженерно-технической службы. В 1918 г. окончил МВТУ. В 1918—32 гг. работал в Ин-те инженерных исследований научно-технического комитета НКПС и одновременно преподавал в ряде вузов Москвы. С 1932 г. — проф. Военно-инженерной академии и с 1933 г. — проф. Московского инженерно-строительного ин-та. Основные труды посвящены разработке кинематического метода в строительной механике, созданию эффективных методов расчета сложных статически неопределимых систем, теории вантовых ферм, исследованиям в области динамики сооружений. Автор капитального труда «Курс строительной механики стержневых систем» (1938—40 гг.).

РАЗУБАЕВ, Григорий Алексеевич (р. 1895 г.) — советский химик-органик, академик с июля 1966 г. (член-корр. АН СССР с 1958 г.). В 1925 г. окончил ЛГУ. С 1946 г. — зав. каф. Горьковского гос. ун-та, профессор с 1947 г. Одновременно в 1956—62 гг. — дир. Н.-и. ин-та химии при Горьковском гос. ун-те, а с 1963 г. — директор-организатор лаб. стабилизации полимеров АН СССР. Основные работы по изучению цепных реакций свободных радикалов в жидкой среде. Ленинская премия 1958 г.

РАСКИН, Константин Леонидович (р. 1925 г.) — советский инженер-металлург, в 1966 г. присуждена Ленинская премия за участие в создании и внедрении типового автоматического производства деталей машин методом литья по выплавляемым моделям. В 1948 г. окончил Московский ин-т стали и сплавов. В 1948—62 гг. — мастер на Горьковском металлургическом заводе. С 1952 г. — на Горьковском автомобильном заводе, с 1959 г. — рук. проекта.

РАУШЕНБАХ, Борис Викторович (р. 1915 г.) — советский ученый в области механики и процессов управления, член-корреспондент АН СССР с июля 1966 г. Доктор технических наук с 1958 г., профессор с 1959 г. Член КПСС с 1959 г. В 1938 г. окончил Ленинградский ин-т инженеров ГВФ. Работы в области автоматического управления.

РАХЛЕНКО, Леонид Григорьевич (р. 1907 г.) — белорусский советский актер и режиссер, народный артист СССР с 1966 г. Член КПСС с 1942 г. В 1924 г. поступил в Ленинградский ин-т сценических искусств. Ученик Л. Бивьена и С. Радлова. С 1927 г. — в Ленинградском рабочем театре Пролеткульт, с 1929 г. — актер театра им. Купалы в Минске, в 1937—43 гг. — худ. рук. театра. Среди ролей Горлохвастский («Кто смеется последним» Крапивин), Гвоздиль («Третья патетическая» Погодина), Ромодан («Крылья» Корнейчука), Он («Четвертый» Симонова) и др. Занимается педагогической деятельностью. Снимается в кино.

РАШБА, Эммануил Иосифович (р. 1927 г.) — советский физик, в 1966 г. присуждена Ленинская премия за участие в теоретических и экспериментальных исследованиях актинонов в кристаллах. В 1949 г. окончил Киевский гос. ун-т. Доктор физ.-мат. наук. В 1954—66 гг. работал в Ин-те полупроводников АН УССР. С 1966 г. — в Москве.

РЕЙНБЕРГ, Самуил Аронович (10 апреля 1897 г. — 27 марта 1966 г.) — советский рентгенолог и радиолог, в 1966 г. присуждена посмертно Ленинская премия за научный труд «Рентгенодиагностика заболеваний костей и суставов» (в 2 томах), опубликованный в 1964 г. Член КПСС с 1940 г. Доктор медицинских наук, проф. с 1930 г. Засл. деятель науки РСФСР с 1941 г. В 1921 г. окончил 1-й Ленинградский мед. ин-т. В 1919—33 гг. работал в ряде мед. учреждений и преподавал в мед. вузах Ленинграда. Одновременно в 1941—43 гг. — врач-консультант, гл. рентгенолог Ленинградского фронта. В 1943—50 гг. — дир. Центрального п.-и. ин-та рентгенологии и радиологии. Одновременно с 1943 г. — зав. каф. Центрального ин-та усовершенствования врачей, а также проф.-консультант больницы и Главного военного госпиталя им. Вурденко.

РЖЕВСКИЙ, Владимир Васильевич (р. 1919 г.) — советский специалист в области горного дела, член-корреспондент АН СССР с июля 1966 г. Доктор технических наук с 1956 г., профессор с 1958 г. Член КПСС с 1943 г. В 1941 г. окончил Московский горный ин-т. В 1941—47 гг. — в Советской Армии. В 1947—50 гг. — аспирант. В 1950—53 гг. — в отделе горных вузов Мин-ва высшего образования СССР. С 1953 г. — в Московском горном ин-те, с 1960 г. — зав. кафедрой, а с 1962 г. — ректор этого ин-та. Разработал теоретические основы вскрытия карьерных полей и проектирования современных комплексно-механизированных карьеров, автор теории обоснования режима горных работ и др.

РОЙТЕР, Леонид Андреевич (р. 1905 г.) — советский инженер-строитель, в 1966 г. присуждена Ленинская премия за участие во внедрении прогрессивных промышленных методов при строительстве заполярного Норильского комбината и города Норильска в условиях вечномерзлых грунтов и сурового климата. Засл. строитель РСФСР с 1964 г. В 1945 г. окончил строительное отделение Днепропетровского техникума путей сообщения, а в 1929 г. — Днепропетровский ин-т инженеров ж.-д. транспорта. В 1925—38 гг. работал в ряде строительных организаций и одновременно в 1931—38 гг. преподавал в Днепропетровском ин-те инженеров ж.-д. транспорта.

С 1938 г. работает на Норильском комбинате, с 1958 г. — зам. нач. отдела капитального строительства комбината.

РОНОВ, Александр Борисович (р. 1913 г.) — советский геохимик, член-корреспондент АН СССР с июля 1966 г. Доктор геолого-минералогических наук с 1949 г., профессор с 1965 г. В 1938 г. окончил ЛГУ. В 1939—43 гг. — аспирант Радиового института АН СССР. В 1943—46 гг. — в Ин-те газа и жидкого топлива Главгазпрома при Совете Министров СССР. В 1946—47 гг. — в Ин-те теоретической геофизики АН СССР. В 1947—50 гг. — в Геофизическом ин-те АН СССР. С 1950 г. — в Ин-те геохимии и аналитической химии им. Вернадского АН СССР. Работы в области геохимии осадочных пород, эволюции химического состава океана и атмосферы и др.

РОСТРОПОВИЧ, Мстислав Леопольдович (р. 1927 г.) — советский виолончелист, народный артист СССР с 1966 г. Ученик Л. Ростроповича и С. Козолупова. Профессор Московской и Ленинградской консерваторий. Получил 1-е премии на Всесоюзном конкурсе музыкантов-исполнителей в 1945 г. и Международном конкурсе виолончелистов им. Вигана в Праге в 1950 г. Гос. премия СССР 1951 г. Ленинская премия 1964 г.

РОУС (Rous), Франсис Пейтон (р. 1879 г.) — амер. ученый, онколог. Удостоен Нобелевской премии 1966 г. по медицине совместно с Ч. В. Хатчинсом за исследования в области онкологии. Профессор Института Рокфеллера в Нью-Йорке. В 1910 г. обнаружил вирус-возбудитель злокачественной опухоли у кур. В 1962 г. удостоен Премии ООН за исследования в области онкологии. Имеет премии Королевского медицинского общества и Королевского хирургического колледжа в Великобритании.

РУДНЕВ, Евгений Иванович (30 декабря 1881 г. — 19 июля 1966 г.) — деятель революционного движения. Член КПСС с 1902 г. Входил в революционный кружок учащихся, затем вел подпольную революц. работу в Сорбонне, Воронеж, Бaku. Участник революции 1905—07 гг. Неоднократно был арестован, в 1908 г. выслан в Вологодскую губ. В 1910—17 гг. — секретарь Харьковской группы большевиков. В 1919 г. — военком отдельной бригады на Юж. фронте. В 1920—24 гг. — на проф. и сов. работе в Москве, был военкомом Гл. управления Всесоюз. В 1924—28 гг. — член Военной коллегии Верховного Суда СССР. В 1928—35 гг. — дир. Политехнического музея, Всесоюзной б-ки им. В. И. Ленина. С 1935 г. — во Всесоюзной книжной палате. С 1937 г. — персональный пенсионер.

РУМЯНЦЕВ, Алексей Матвеевич (р. 1905 г.) — советский экономист, академик с июля 1966 г. (член-корр. АН СССР с 1960 г.). Член КПСС с 1940 г. В 1926 г. окончил Харьковский ин-т народного хозяйства. Трудовую деятельность начал в 1917 г. поленинком. В 1925—27 гг. и в 1928—29 гг. работал в аппарате Наркомзема УССР. В 1927—28 гг. — в Советской Армии. В 1929—30 гг. — в аппарате Наркомзема УССР. В 1930—43 гг. — на научной и преподавательской работе. В 1943—49 гг. — на парт. работе в Харьковской обл. В 1950—52 гг. — дир. Ин-та экономики АН УССР. В 1952—55 гг. — в аппарате ЦК КПСС. В 1955—58 гг. — гл. редактор журнала «Коммунист». В 1958—64 гг. — шеф-редактор журнала «Проблемы мира и социализма». В 1964—65 гг. — гл. редактор газеты «Правда». В 1965—66 г. — и. о. академика-секретаря, а с июля 1966 г. — академик-секретарь отделения экономики АН СССР. Член ЦК КПСС с 1952 г. Деп. Верховного Совета СССР 4 и 5-го созывов. Основные работы в области политэкономии.

РЫЖАНСКАЯ, Евгения Марковна (1880 г. — 4 июля 1966 г.) — активная участница революционного движения. Член КПСС с 1903 г. Революционную деятельность начала с конца 90-х гг. 19 в. в Петербурге. Неоднократно подвергалась арестам. Участница революции 1905—07 гг. в Москве. Работала в Московской организации РСДРП(б). С 1917 г. была инструктором отдела народного образования в Ялте. В 1919—25 гг. — на парт. и руководящей работе в системе народного образования. С 1926 г. — персональная пенсионерка.

РЯБИШКИН, Тимон Васильевич (р. 1914 г.) — советский экономист, член-корреспондент АН СССР с июля 1966 г. Доктор экономических наук с 1957 г., профессор с 1958 г. Член КПСС с 1942 г. В 1936 г. окончил Ин-т народнохозяйственного учета в Воронеже. В 1936—39 гг. — аспирант. В 1939—41 гг. — ст. экономист торгпредства в Германии. В 1941—44 гг. — в Советской Армии. В 1944—47 гг. — в Мин-ве внешней торговли СССР. В 1947—48 гг. — в Московском экономико-статистическом ин-те. В 1948—53 гг. — в ЦСУ СССР. В 1953—64 гг. — в Ин-те экономики АН СССР. С 1961 г. — зав. сектором, зам. дир. Ин-та экономики мировой социалистической системы АН СССР. Одновременно в 1940—61 гг. — представитель СССР в статистической комиссии и комиссии по народонаселению ООН. С 1958 г. — член Международного статистического ин-та. Основные работы: «Статистические методы изучения народного хозяйства», М., 1957; «Проблемы экономической статистики», М., 1959; «Международная статистика», М., 1965; «Темпы и пропорции развития народного хозяйства социалистических стран», М., 1966; «Экономическая статистика», М., 1966 и др.

РЯТЦЕВ, Сельма Ивановна (1895 г. — 1 декабря 1966 г.) — участница революционного движения. Член КПСС с 1916 г. С 1915 г. занималась нелегальной революционной деятельностью в Петрограде, работая мастершей в швейных мастерских. После Великой Октябрьской социалистической революции — телефонистка в различных учреждениях Петрограда. С 1945 г. — телефонистка и техник Таллинской телефонной сети. С 1956 г. — персональная пенсионерка.

С

САВАРЕНСКИЙ, Евгений Федорович (р. 1911 г.) — советский геолог-геофизик, член-корреспондент АН СССР с июля 1966 г. Доктор физ.-мат. наук с 1949 г., профессор с 1950 г. В 1932 г. окончил Московский геологоразведочный ин-т. В 1931—33 гг. — в Геофизическом ин-те Наркомзема СССР. С 1934 г. — в Ин-те физики Земли им. Шмидта АН СССР.

САВИЦКИЙ, Евгений Михайлович (р. 1912 г.) — советский металлург, член-корреспондент АН СССР с июля 1966 г. Доктор химических наук с 1953 г., профессор с 1954 г. Член КПСС с 1930 г. В 1936 г. окончил Московский ин-т цветных металлов и золота. В 1926—31 гг. — токарь по металлу на заводе. В 1937—53 гг. — в Ин-те общей и неорганической химии АН СССР. С 1953 г. — зав. лаб. Ин-та металлургии АН СССР. Работы в области металлургии и физико-химии металлов, конструкционных материалов и сплавов с особыми физическими свойствами.

САДОВСКИЙ, Михаил Александрович (р. 1904 г.) — советский физик, академик с июля 1966 г. Член КПСС с 1941 г. Герой Социалистического Труда с 1949 г. В 1928 г. окончил Ленинградский политехнический ин-т. В 1930—41 гг. работал в Сейсмологическом ин-те АН СССР. В 1941—46 гг. — в аппарате президиума АН СССР. В 1946—60 гг. — зам. дир. Ин-та химической физики АН СССР. С 1960 г. — дир. Ин-та Физики Земли АН СССР. Труды по физике и механике взрыва. Лауреат Гос. премии СССР.

САДЫКОВ, Абид Садыкович (р. 1913 г.) — советский химик, президент АН Узбекской ССР с февраля, член-корреспондент АН СССР с июля 1966 г. Академик АН Узб. ССР с 1947 г. Член КПСС с 1946 г. В 1937 г. окончил Среднеазиатский (Ташкентский) гос. ун-т. Засл. деятель науки Узб. ССР, доктор химических наук с 1946 г., профессор с 1947 г. В 1937—1946 гг. — на педагогич. работ. В 1946—50 гг. — дир. Ин-та химии АН Узб. ССР. В 1956 г. — зав. лаб., а в 1958—66 гг. — ректор Ташкентского гос. ун-та. В 1957 г. — зам. зав. лаб. Ин-та химии полимеров АН Узб. ССР.

САЗОНОВ, Борис Федорович (р. 1929 г.) — советский горный инженер по разработке нефтяных месторождений, в 1968 г. присуждена Ленинская премия за участие в научном обосновании и практическом внедрении блоковых систем разработки нефтяных месторождений Куйбышевской обл. Кандидат технических наук с 1959 г. С 1952 г., по окончании Куйбышевского индустриального ин-та им. В. В. Куйбышева, работает в ин-те «Гипровостокнефть», с 1960 г. — нач. сектора, а с 1966 г. — нач. лаборатории.

САМАРИН, Александр Михайлович (р. 1902 г.) — советский металлург, академик с июля 1966 г. (член-корр. АН СССР с 1946 г.). Член КПСС с 1925 г. В 1930 г. окончил Московский ин-т стали и работал там же до 1961 г. Одновременно в 1932—34 гг. — член комиссии по высшему образованию при ЦИК СССР. В 1946—51 гг. — зам. мин. высшего образования СССР, в 1953—55 гг. — и. о. дир. Ин-та истории естествознания и техники АН СССР. С 1955—61 гг. — зам. дир. Ин-та металлургии АН СССР. В 1961—66 гг. — зам. пред. Гос. комитета по координации н.-и. работ СМ СССР. С 1966 г. — зав. лаб. Ин-та металлургии АН СССР. Основные труды по электрометаллургии стали и ферросплавов.

САМАРСКИЙ, Александр Андреевич (р. 1919 г.) — советский математик, член-корреспондент АН СССР с июля 1966 г. Доктор физ.-мат. наук с 1957 г., профессор с 1960 г. Член КПСС с 1946 г. В 1945 г. окончил МГУ. В 1941—42 гг. — в Советской Армии. В 1942—43 гг. — учитель средней школы. В 1944—45 гг. — студент МГУ. С 1945 г. — аспирант, ассистент, ст. преподаватель, доцент, профессор МГУ. Одновременно с 1953 г. — зав. отделом Ин-та прикладной математики АН СССР. Работы в области математической физики и вычислительной математики.

САМБУ, Жамсарангийн (р. 1895 г.) — монгольский общественный деятель, лауреат международной Ленинской премии «За укрепление мира между народами» за 1965 г. В молодости — батрак. Активный участник Народной революции и борьбы с иностранными интервентами в 1921 г. Член МНРП с 1922 г. В 1922—30 гг. работал в министерстве финансов МНР, с 1930 г. был пред. аймачных исполнительных управлений, с 1936 г. — зав. отделом министерства животноводства и земледелия МНР. В 1938—46 гг. — посланник МНР в СССР, в 1946—49 гг. — зав. отделом министерства иностранных дел МНР, в 1949—52 гг. — посол МНР в КНР, в 1952—54 гг. — зам. министра иностр. дел. С 1954 г. — пред. Президиума Великого народного хурала МНР, член ЦК и Политбюро ЦК МНРП.

САХАРНОВ, Василий Алексеевич (р. 1914 г.) — советский инженер-механик, в 1966 г. присуждена Ленинская премия за участие в разработке технологии и оборудования для сварки рельсов в полевых условиях при ремонте и строительстве железнодорожных путей. В 1939 г. окончил Горьковский политехнический ин-т им. Жданова. С 1951 г. — нач. отдела Ин-та электросварки им. Патона АН УССР. Автор св. 30 изобретений.

СВИЩЕВ, Георгий Петрович (р. 1912 г.) — советский ученый в области механики, член-корреспондент АН СССР с июля 1966 г. Доктор технических наук с 1957 г. Член КПСС с 1945 г. В 1935 г. окончил Диржаблестроительный ин-т. Работы в области машиностроения. Герой Социалистического Труда. Гос. премии СССР 1946 и 1952 гг.

СЕЙФЕР, Анастасия Федоровна (1892 г. — 26 июля 1966 г.) — деятельница революционного движения в Петрограде. Член КПСС с 1912 г. В 1917—19 гг. сотрудничала в редакциях журнала «Борьба» и газеты «Правда». В 1919 г. — на работе в области социального обеспечения. В 1920—21 гг. — секретарь райкома партии в Самаре. В 1921—31 гг. — на проф. и отв. работе в Центросоюзе. В 1932—39 гг. — на руководящей работе в системе торговых предприятий Москвы. С 1939 г. — в Мин-ве авиационной пром-сти (до 1952 г. — инспектор, ст. инженер). На пенсии с 1954 г. Персональная пенсионерка с 1946 г.

СЕМЕНОВ, Леонид Иванович (р. 1915 г.) — советский инженер-механик, в 1966 г. присуждена Ленинская премия за участие в разработке научных основ, создании и внедрении в производство комплекса высокопроизводительных механизмов для бурения скважин в подземных условиях. В 1939 г. окончил Томский индустриальный ин-т. В 1939—41 гг. и в 1946—48 гг. — конструктор на Томском электромеханическом заводе. В 1941—46 гг. — в Советской Армии. В 1948—51 гг. преподавал в Томском и Ленинградском политехнических ин-тах. С 1951 г. — в Ин-те горного дела СО АН СССР, с 1965 г. — гл. конструктор ин-та.

СЕМЕНОВ, Николай Николаевич (р. 1896 г.) — советский физик и физико-химик, 14 апреля 1966 г. присвоено звание Героя Социалистического Труда за большие заслуги в развитии химии и организации советской науки и в связи с 70-летием со дня рождения. Академик с 1932 г. (член-корр. АН СССР с 1929). Член КПСС с 1947 г. В 1917 г. окончил Петроградский ун-т. В 1920—31 гг. работал в Ленинградском физико-техническом ин-те. С 1931 г. — научн. рук., а с 1939 г. — дир. Ин-та химической физики АН СССР. С 1928 г. — проф. Ленинградского политехнического ин-та, а с 1944 г. — проф. МГУ. С 1957 г. — академик-секретарь отделения химических наук АН СССР. С 1963 г. — вице-президент и пред. секции химико-технических и биологических наук АН СССР. Основные работы по химической кинетике. Разработал и экспериментально обосновал теорию цепных реакций, тепловую теорию горения и взрывов. Гос. премии СССР 1941 и 1949 гг. Нобелевская премия 1956 г. Деп. Верховного Совета СССР 5—7-го созывов. Кандидат в члены ЦК КПСС в 1961—66 гг.

СЕРЕГЕЕВ, Евгений Михайлович (р. 1914 г.) — советский геолог, член-корреспондент АН СССР с июля 1966 г. Доктор геолого-минералогических наук с 1952 г., профессор с 1953 г. Член КПСС с 1939 г. В 1940 г. окончил МГУ. В 1941—43 гг. — в Советской Армии. С 1943 г. — аспирант, доцент, профессор и с 1954 г. — зав. каф. МГУ. Одновременно в 1954—57 гг. и в 1963—64 гг. — декан геологического факультета, а с 1964 г. — проректор МГУ по научно-учебной работе естественных факультетов. Работы в области инженерной геологии, грунтоведения и гидрогеологии.

СИДОРЕНКО, Александр Васильевич (р. 1917 г.) — советский геолог, академик с июля 1966 г. (член-корр. АН СССР с 1953 г.). Член КПСС с 1942 г. В 1910 г. окончил Воронежский гос. ун-т. В 1941—43 гг. — в Советской Армии. В 1943—50 гг. — на научной работе в Туркменском филиале АН СССР. В 1950—52 гг. — зам. пред., в 1952—61 гг. — пред. Президиума Кольского филиала им. Кирова АН СССР. В 1961—62 гг. — первый зам. пред. Гос. комитета Совета Министров РСФСР по координации н.-и. работ. В 1962—63 гг. — мин. геологии и охраны недр СССР. В 1963—65 гг. — пред. Гос. геологического комитета СССР — министр СССР. С 1965 г. — мин. геологии СССР. Кандидат в члены ЦК КПСС с 1966 г. Деп. Верховного Совета СССР 7-го созыва. Основные работы по процессам минералообразования в условиях пустыни и тундры.

СИДОРЕНКО, Анатолий Кириллович (р. 1908 г.) — советский горный инженер-механик, в 1966 г. присуждена Ленинская премия за участие в разработке научных основ, создании и внедрении в производство комплекса высокопроизводительных механизмов для бурения скважин в подземных условиях. Член КПСС с 1942 г. Трудовую деятельность начал в возрасте 7 лет пастухом. В 1933 г. окончил Днепронетровский горный ин-т. Кандидат технических наук с 1957 г. В 1933—41 гг. — ст. научн. сотрудник Криворожского н.-и. горнорудного ин-та (НИГРИ). В 1941—50 гг. — на машиностроительном заводе в Магнитогорске, в 1944—47 гг. — гл. инженер, а в 1947—50 гг. — директор завода. В 1950—66 гг. — вновь в Криворожском НИГРИ, с 1958 г. — доцент, зав. каф. ин-та. С 1966 г. в филиале Киевского политехнического ин-та в Чернигове. Автор 6 изобретений.

СИДОРКИН, Семен Филимонович (1888 г. — декабрь 1966 г.) — участник борьбы за установление Советской власти в Средней Азии. Член КПСС с ноября 1917 г. Участник первой мировой войны. Вел агитационную работу в войсках. В 1918 г. — начальник гарнизона и военный комиссар г. Джизак Самаркандской обл., участвовал в разгроме восстановления белоказаков. В 1919 г. во главе особого отряда принимал участие в установлении Советской власти в районе Серхаска. После гражданской войны — на руководящей сов. работе (зам. пред. Тедженского и Мервского горисполкомов, пред. Серхаского волисполкома и Тедженского уездполкома). Участвовал в разгроме банд басмачей. Делегат 2-го Всeturкменского съезда Советов. В 1928—60 гг. — на отв. сов. и хоз. работе в Туркм. ССР. С 1960 г. — персональный пенсионер.

СИНА, Эдусабуро (р. 1898 г.) — министр иностранных дел Японии с 1964 г. по декабрю 1966 г. В 1923 г. окончил

юридический фак-т Токийского ун-та. В 20-х и 30-х годах занимал ряд ответственных должностей в министерствах сельского хозяйства и торговли. В 1937—39 гг. занимал видный пост в правительстве маршалоцкого государства Маньчжоу-Го. В 1939 г. — в Министерстве торговли и промышленности Японии. После второй мировой войны был на некоторое время лишен права заниматься политической деятельностью. В 1959 г. — генеральный секретарь кабинета министров Киси, в 1960 г. — июле 1961 г. — председатель политического комитета Либерально-демократической партии в кабинете Икэда и одновременно министр внешней торговли и промышленности. Занимал ряд руководящих постов в промышленных и торговых компаниях.

СИСАЯН, Норайр Мартиросович (25 января 1907 г. — 12 марта 1966 г.) — советский биохимик, академик с 1960 г., действит. член АН Арм. ССР с 1965 г. Член КПСС с 1937 г. В 1932 г. окончил Московскую с.-х. академию им. Тимирязева. В 1932—36 гг. — аспирант. С 1936 г. работал в Ин-те биохимии им. Ваха АН СССР. Одновременно — проф. МГУ. С 1963 г. — гл. ученый секретарь президиума АН СССР. Основные труды по изучению закономерностей действия ферментов в процессе обмена веществ в организме. Ряд работ по биохимической природе засухоустойчивости растений, биохимии почвы, питанию растений и др. Гос. премии СССР 1952 г., премии им. Ваха (1950 г.) и им. Мечникова (1951 г.).

СЛИНЬКО, Михаил Гаврилович (р. 1914 г.) — советский химик, член-корреспондент АН СССР с июля 1966 г. Доктор технических наук с 1963 г. Член КПСС с 1943 г. В 1941 г. окончил МГУ. В 1932—41 гг. — и. о. инженера в Гос. ин-те по проектированию заводов основной химии. В 1941—46 гг. — в Советской Армии. В 1946—56 гг. — в Физико-химическом ин-те им. Карпова. В 1956—59 гг. — инструктор ЦК КПСС. С 1959 г. — зам. дир. Ин-та катализа СО АН СССР. Работы в области технического катализа, кинетики каталитических процессов и математического моделирования химических процессов. Гос. премия СССР 1946 г.

СМИЛЬГИС, Эдуард Янович (22 ноября 1886 г. — 19 апреля 1966 г.) — латышский советский режиссер. Нар. арт. СССР с 1948 г. Сценическую деятельность начал как актер в 1906 г. С 1911 г. — актер Нового рижского театра, в 1915—19 гг. — в Петербургском латышском театре. Один из основателей Художественного театра (Рига), с 1920 г. возглавлял этот театр. Среди ролей Пер Гюнт («Пер Гюнт» Ибсена), Гамлет, Отелло («Отелло» Шекспира), Фигаро («Свадьба Фигаро» Бомарше), Иосиф («Иосиф и его братья» Райниса) и др. Среди постановок «Егор Булычов и другие» Горького, «Огонь и ночь», «Илья Муромец» Райниса, «Анна Каренина» по Л. Толстому, «Любовь Яровая» Тренева, «Ромео и Джульетта» Шекспира, «Цветущая пустыня» Уилта и др. Гос. премии СССР 1947 г.

СМИРНОВ, Иван Павлович (р. 1905 г.) — советский техник-технолог, в 1966 г. присуждена Ленинская премия за участие в создании нового процесса и комплекса оборудования для изготовления крупномодульных зубчатых колес. Член КПСС с 1965 г. Засл. изобретатель УССР с 1962 г. В 1964 г. окончил Харьковский техникум горячей обработки металлов. Трудовую деятельность начал в возрасте 14 лет. В 1927—29 гг. — в Советской Армии. В 1930—41 гг. работал на Харьковском, в 1941—42 гг. — на Сталинградском, в 1942—46 гг. — на Челябинском и с 1946 г. — вновь на Харьковском тракторном заводе.

СОКОЛ, Иосиф Борисович (р. 1927 г.) — советский инженер-металлург, в 1966 г. присуждена Ленинская премия за участие в создании и внедрении типового автоматического производства деталей машин методом литья по выплавляемым моделям. Член КПСС с 1956 г. В 1946 г. окончил Московский автомеханический техникум, в 1954 г. — Московский вечерний металлургический ин-т. С 1947 г. работает в Н.-и. ин-те технологии автомобильной пром-сти, в настоящее время — главный инженер проекта.

СОКОЛОВ, Владислав Геннадиевич (р. 1908 г.) — советский хормейстер и дирижер, народный артист СССР с 1960 г. Ученик Г. Дмитриевского. С 1936 г. руководитель детского хора Ин-та художественного воспитания, с 1956 г. — Гос. московского хора. Профессор Московской консерватории. Автор книги «Работа с хором» (1959 г.).

СОКОЛОВ, Ефим Яковлевич (р. 1905 г.) — советский теплотехник, в 1966 г. присуждена Ленинская премия за участие в разработке конструкции, освоении серийного производства и внедрения в народное хозяйство теплофикационной паровой турбины Т-100-130 мощностью 100 000 ккал на начальные параметры пара 130 атм, 565° С. Доктор технических наук с 1943 г., профессор с 1946 г. В 1925 г. окончил Харьковский технологический ин-т им. Ленина. Трудовую деятельность начал в 1921 г. рабочим. С 1937 г. — во Всесоюзном теплотехническом ин-те им. Дзержинского, в настоящее время — научный рук. лаб. теплофикации. Одновременно с 1932 г. — преп. МЭИ, с 1956 г. — зав. кафедрой.

СОЛОДОВНИКОВ, Василий Григорьевич (р. 1918 г.) — советский экономист, член-корреспондент АН СССР с июля 1966 г. Доктор экономических наук с 1966 г. Член КПСС с 1942 г. В 1932—36 гг. — тракторист, токарь. В 1942 г. окончил Куйбышевский индустриальный ин-т я в 1946 г. Всесоюзную академию внешней торговли. В 1946—49 гг. — в Мин-ве внешней торговли СССР. В 1949—61 гг. — в ин-тах АН СССР. В 1961—64 гг. — дир. отдела в секретариате ООН, затем — зам. постоянного представителя СССР при ООН. С 1964 г. —

дир. Ин-та Африки АН СССР. Работы по проблемам современного империализма и развивающихся стран, международных откошений («Вывоз капитала и его особенности после второй мировой войны», М., 1959; «Буржуазные теории и проблемы экономического развития слаборазвитых стран», М., 1961, и др.).

СОЛОДОВНИКОВ, Сергей Александрович (р. 1930 г.) — советский инженер по радиосвязи, в 1966 г. присуждена Ленинская премия за участие в разработке технологии и оборудовании для сварки рельсов в полевых условиях при ремонте и строительстве ж.-д. путей. В 1962 г. окончил Ленинградский электротехнический ин-т связи им. Бонч-Бруевича. С 1959 г. работает в Ин-те электросварки им. Патона, в настоящее время — рук. группы.

СОЛОНЕНКО, Виктор Прокопьевич (р. 1916 г.) — советский геофизик, член-корреспондент АН СССР с июля 1966 г. Доктор геолого-минералогических наук с 1952 г., профессор с 1953 г. Трудовую деятельность начал в 1932 г. в Иркутском геол. управлении. С 1940 г. по окончании Иркутского геол. ин-та и до 1953 г. был ассистентом, доцентом, деканом геологического фак-та, а в 1953—58 гг. профессором, зав. кафедрой этого ин-та. С 1958 г. — зав. лаб., зам. дир. Ин-та земной коры СО АН СССР. Работы в области геологии полезных ископаемых и динамической геологии.

СПИРИН, Александр Сергеевич (р. 1931 г.) — советский биохимик, член-корреспондент АН СССР с июля 1966 г. Доктор биологических наук с 1962 г., профессор с 1965 г. В 1947 г. окончил биолого-почвенный фак-т МГУ. С 1954 г. — аспирант, мл. научный сотрудник, ст. научный сотрудник, зав. лаб. Ин-та биохимии им. Ваха АН СССР. Одновременно с 1964 г. — проф. МГУ.

СТАЦОВА, Елена Дмитриевна (3 октября 1873 г. — 31 декабря 1966 г.) — одна из старейших деятелей революц. движения. Член КПСС с 1898 г. Революц. работу начала в Петербургском «Союзе борьбы за освобождение рабочего класса», затем была агентом «Искры». После II съезда РСДРП — большевик. До 1905 г. вела парт. работу в Петербурге, Орле, Москве, была секретарем Петербургского к-та РСДРП и Сев. Бюро ЦК партии. В 1905—06 гг. по заданию ЦК партии работала в Женеве, в 1907—12 гг. — в Тифлисе. После VI (Пражской) конференции РСДРП(б) (1912 г.) — кандидат в члены ЦК РСДРП. Неоднократно подвергалась арестам. В 1913—18 гг. находилась в ссылке в Енисейской губ. С февраля 1917 г. по март 1920 г. — секретарь ЦК партии. На VI съезде партии избрана кандидатом, на VII и VIII — членом ЦК. В 1920—21 гг. — на отв. парт. работе в Петрограде, затем в Баку. В 1921—26 гг. работала в Исполкоме Коммутерна. В 1927—38 гг. — пред. ЦК МОПР СССР и зам. пред. Исполкома МОПР. В 1930—34 гг. — член ЦКК ВКП(б), а затем член Интернациональной контрольной комиссии. В 1932 г. избрана членом Всемирного антивоенного и антифашистского к-та. В 1938—46 гг. — редактор журнала «Интернациональная культура» (на франц. яз.). Неоднократно избиралась членом ВЦИК, с 1935 г. — ЦИК СССР. Герой Соц. Труда (1966 г.). С 1946 г. занималась литературной деятельностью.

СТЕПАНОВА, Пелагея Степановна (парт. псевдоним Пелагея, Екатерина Ивановна; 5 октября 1881 г. — 22 сентября 1966 г.) — деятельница революционного движения. Член КПСС с 1905 г. В революционном движении — с 1897 г. Участвовала в революции 1905—07 гг. в Москве. В 1908 г. — секретарь Замоскворецкого РК партии. В 1909 и 1910 г. была арестована царским правительством, до 1912 г. сидела в Бутырской тюрьме, а затем сослана на поселение в Иркутскую губ. Возвратившись в Москву, с апреля 1917 г. по февраль 1919 г. сотрудничала в газетах «Социал-демократ» и «Правда». В 1919 г. — на парт. работе в Симбирской губ. В 1921—31 гг. — на парт., проф. и сов. работе в Москве. С 1931 г. — персональная пенсионерка.

СТЕПАНИАН, Аро Левонич (25 апреля 1897 г. — 9 января 1966 г.) — армянский советский композитор и общественный деятель. Нар. арт. Арм. ССР (1960 г.). В 1930 г. окончил Ленинградскую консерваторию по классу композиции. Автор сатирической оперы «Храбрый Назар» (1935 г.), опер «Давид Сасунский» (1937 г.), «На рассвете» («Тусабацин», 1938 г.), «Нун» (1947 г.), «Герония» (1950 г.). Им написаны 3 симфонии, струнные квартеты, инструментальные пьесы, более 150 песен и романсов и др. сочинения. В 1927—48 гг. — пред. Союза композиторов Армении. Лауреат Гос. премии СССР (1951 г.).

СТЕФАНУЛУС, Стефан (р. 1899 г.) — премьер-министр Греции с сентября 1965 г. по декабрь 1966 г. Имеет юридическое и экономическое образование. Политической деятельностью занимается с 1930 г. Неоднократно избирался членом парламента, занимал министерские посты (в 1934 г. — министр национальной экономики, в 1944—45 гг. — министр транспорта, в 1946—50 гг. — министр координации, в 1954—55 гг. и 1964—65 гг. — заместитель премьер-министра). В 1944 г. входил в Народную партию, с 1951 г. — в партию «Греческий сбор»; в 1956 г. создал Народно-социальную партию, в 1961 г. распустил ее и вошел в «Союз центра». В декабре 1965 г. создал партию «Либерально-демократический центр».

СТРЕЛЕЦКИЙ, Николай Станиславович (14 сентября 1885 г. — 15 февраля 1967 г.) — советский ученый, специалист по металлическим конструкциям и мостостроению, 22 февраля 1966 г. присвоено звание Героя Социалистического Труда за выдающиеся заслуги в развитии инженерно-строительной

науки и подготовке научных и инженерных кадров. Член-корр. АН СССР с 1931 г. Засл. деятель науки и техники РСФСР с 1944 г. В 1911 г. окончил Петербургский ин-т инженеров путей сообщения. С 1915 г. — преп. МВТУ (с 1918 г. — проф.). С 1933 г. — проф. Московского инженерно-строительного ин-та. В 1918—30 гг. организовал и руководил экспериментальными исследованиями мостовых сооружений. Автор первых работ по вопросам несущей способности сооружений.

СТРУМИНСКИЙ, Владимир Васильевич (р. 1914 г.) — советский ученый в области механики, академик с июля 1966 г. (член-корр. АН СССР с 1953 г.). В 1938 г. окончил МГУ. В 1941—66 гг. работал в Центральном агрогидродинамическом ин-те. Одновременно в 1947—66 гг. — профессор Московского физико-технического ин-та. С 1966 г. — дир. Ин-та теоретической и прикладной механики СО АН СССР. Основные труды по аэродинамике. Гос. премии СССР 1947 и 1948 гг.

СУДНИШНИКОВ, Борис Васильевич (р. 1903 г.) — советский инженер, специалист по горным машинам, в 1966 г. присуждена Ленинская премия за участие в разработке научных основ, создании и внедрении в производство высокопроизводительных механизмов для бурения скважин в подземных условиях. В 1940 г. окончил Томский политехнический ин-т им. Кирова. Доктор технических наук с 1963 г. В 1929—47 гг. работал на Томском электромеханическом заводе, с 1944 г. — гл. инженер завода. С 1947 г. — ст. научный сотрудник Ин-та горного дела СО АН СССР.

СУКСОВ, Геннадий Ильич (р. 1916 г.) — советский инженер-механик, в 1966 г. присуждена Ленинская премия за участие в разработке научных основ, создании и внедрении в производство комплекса высокопроизводительных механизмов для бурения скважин в подземных условиях. Член КПСС с 1949 г. В 1932 г. окончил школу горнопромышленного ученичества и в 1939 г. Томский индустриальный ин-т. Кандидат технических наук с 1964 г. В 1932—33 гг. — слесарь на шахте. В 1939—50 гг. работал на Новосибирском заводе «Сибсельмаш». С 1950 г. — в Ин-те горного дела СО АН СССР, с 1964 г. — зав. лабораторией бурения.

СУНАЙ (Sunay), Джезвет (р. 1900 г.) — президент Турции с марта 1966 г. Генерал армии. Родился в Трабзоне в семье религиозного деятеля. В 1917 г. окончил военный лицей в Кудеда, в звании младшего лейтенанта принимал участие в первой мировой войне, участвовал в национально-освободительной борьбе 1920—23 гг. В 1927—30 гг. учился в военной академии, затем занимал высшие командные должности в армии. В 1942—47 гг. — преподаватель военной академии. В 1947—60 гг. — последовательно командир артиллерийского полка, командир бронетанковой бригады, начальник оперативного отдела генштаба. В мае — августе 1960 г. — командующий сухопутными силами, с августа 1960 г. по март 1966 г. — начальник генштаба турецких вооруженных сил.

СУРГУЧЕВ, Михаил Леонидович (р. 1928 г.) — советский горный инженер по разработке нефтяных месторождений, в 1966 г. присуждена Ленинская премия за участие в научном обосновании и практическом внедрении блоковых систем разработки нефтяных месторождений Куйбышевской обл. Член КПСС с 1953 г. В 1953 г. окончил Куйбышевский индустриальный ин-т им. Куйбышева. Кандидат технических наук с 1959 г. Доктор технических наук с 1966 г. В 1953—66 гг. работал в ин-те «Гипровостокнефть» в Куйбышеве. С 1966 г. — рук. лаборатории Всесоюзного нефтегазового и.-и. ин-та в Москве.

СУХАРТО (р. 1921 г.) — исполняющий обязанности президента Индонезии с марта 1967 г., председатель президентского кабинета министров, главный министр по вопросам обороны и безопасности (с июля 1966 г.). Родился в семье небогатого яванского торговца-мусульманина. Небольшое время служил пилером в банке; в возрасте 19 лет вступил в голландскую колониальную армию. В годы второй мировой войны — офицер нидерландской армии, созданной японскими оккупационными властями. Во время освободительной борьбы индонезийского народа с голландскими колонизаторами находился в рядах партизан на Центральной Яве. С 1953 г. в течение нескольких лет — командующий военным округом Джокьякарты. В 1960—65 гг. — бригадный генерал, зам. начальника штаба армии. В 1962 г., во время кампании за освобождение Западного Ириана, — командующий специальным армейским соединением. С 1964 г. — также командующий стратегическим резервом сухопутных сил. Сыграл центральную роль в подавлении попытки государственного переворота во время событий 30 сентября 1965 г., вслед за тем был назначен нач. штаба вооруженных сил и командующим сухопутными войсками. В марте 1966 г. от имени президента издал постановление о запрещении КП Индонезии.

Т

ТАГИЗАДЕ, Али (апрель 1883 г. — 3 февраля 1966 г.) — один из активных участников борьбы за победу Советской власти в Закавказье. Член КПСС с 1906 г. Рабочий-красильщик. В революционном движении с 1903 г., занимался в нелегальных марксистских кружках, распространял нелегальную литературу, за что подвергался арестам, сидел в тюрьмах. Был связан с революционным движением в Персии. Участвовал в организации Советской власти на Кавказе. В 1922—29 гг. — на руководящей парт. и хоз. работе в Грузии. С 1929 г. — на гос. и парт. работе в Армении. Был пред. Верховного Совета

Азерб. ССР (1959—63 гг.), членом Президиума Верховного Совета, членом ЦК КП Азербайджана. Неоднократно избирался членом ЦИК Грузии и ЗСФСР, членом ЦК КП(б) Армении, ЦИК Арм. ССР.

ТАКАЙШВИЛИ, Сесилия Дмитриевна (р. 1906 г.) — грузинская советская актриса, народная артистка СССР (1966 г.). В 1926 г. окончила драм. студию под руководством А. Н. Пагава и была принята в труппу Театра им. Руставели. С 1930 г. — в Кутаисском театре. С 1933 г. — в Театре им. Н. Марджанишвили в Тбилиси. Среди ролей Кристина «Гурии Ниношвили» по Ниношвили, Параскева («Из искры» Дадиани), Огудалова («Бесприданница» Островского), Катарина («Укрощение строптивой» Шекспира), Бабушка («Я, бабушка, Илико и Илларион» Джумбадзе и Лордкипанидзе) и др.

ТАКОЕВ, Даваид Асвямыхович (р. 1916 г.) — советский горный инженер, в 1966 г. присуждена Ленинская премия за участие в научном обосновании и практическом внедрении блоковых систем разработки нефтяных месторождений Куйбышевской обл. Член КПСС с 1945 г. В 1941 г. окончил нефтяной факт. Азербайджанского индустриального ин-та им. Азизбекова. В 1941—47 гг. работал на нефтепромыслах объединения «Вашнефть». В 1947—50 гг. — гл. инженер, а в 1950—55 гг. — управляющий трестом «Ставропольнефть» объединения «Куйбышевнефть». В 1955—57 гг. — нач. нефтепромыслового управления «Первомайнефть». В 1957—58 гг. — зам. нач., а в 1960—64 гг. — нач. управления нефтяной и газовой промышленности Куйбышевского совнархоза. В 1958—60 гг. — зав. отделами Куйбышевского обкома КПСС. С 1964 г. — нач. объединения «Куйбышевнефть».

ТАЛЪВИ (псевдоним; наст. фам. П и н д а м), Айно Аугустовна (р. 1909 г.) — астонская актриса, народная артистка СССР с 1966 г. Актерскую деятельность начала в 1929 г. в театре «Ванемуине» (Тарту). В 1935—44 гг. — актриса Таллинского эстонского драм. театра (ныне Гос. акад. театр драмы им. Кингисепса). В 1944—49 гг. — актриса театра «Эстония», с 1949 г. — театра им. Кингисепса. Основные роли: Анна («Хозяин Кырьбо Тэмксарс»), Нора («Душный дом» Ибсена), Любовь Яровая («Любовь Яровая» Тренева), Клеопатра («Антоний и Клеопатра» Шекспира), матушка Кураж («Матушка Кураж и ее дети» Брехта) и др. Снимается в кино.

ТАУСОН, Лев Владимирович (р. 1917 г.) — советский геохимик, член-корреспондент АН СССР с июля 1966 г. Доктор геолого-минералогических наук с 1960 г., профессор с 1961 г. Член КПСС с 1945 г. В 1947 г. окончил МГУ. В 1938—41 гг. — на преподават. работе. В 1941—43 гг. — технико-геолог Воркутстрой. В 1943—45 гг. — в Советской Армии. В 1945—47 гг. — во Всесоюзном н.-и. ин-те минерального сырья. В 1947—57 гг. — в Ин-те геохимии и аналитической химии им. Вернадского АН СССР. С 1957 г. — зам. директора, директор Ин-та геохимии СО АН СССР. Одновременно с 1961 г. — зам. пред. президиума Восточно-Сибирского филиала СО АН СССР. Работы по геохимии редких элементов в изверженных горных породах, вопросам потенциальной рудоносности гранитных интрузий; исследования изоморфного вхождения и форм нахождения редких элементов в породах, а также геохимических аспектов методов поиска глубоководных эндогенных рудных месторождений.

ТАХТАДЖИН, Армен Леонидович (р. 1910 г.) — советский ботаник, член-корреспондент АН СССР с июля 1966 г. Член КПСС с 1946 г. Доктор биологических наук, профессор с 1944 г. В 1932 г. окончил Всесоюзный ин-т субтропических культур в Тбилиси. В 1932—31 гг. работал в научных учреждениях Арм. ССР. Одновременно в 1949—60 гг. — профессор, затем зав. отделом биолого-почвенного факт. ЛГУ. С 1954 г. — зав. лаб., зав. отделом Ботанического ин-та АН СССР.

ТЕПМАН, Илья Аврамович (р. 1931 г.) — советский инженер-электрик, в 1966 г. присуждена Ленинская премия за руководство исследованиями сложных структур с р-н переходами, разработкой технологии изготовления и внедрением в серийное производство силовых кремниевых вентилей. Член КПСС с 1960 г. В 1954 г. окончил Харьковский политехнический ин-т. В 1948—49 гг. работал техником-электриком Харьковского проектно-конструкторского управления треста «Южэлектромонтаж». С 1954 г. — на заводе «Электровыпрямитель» в Саранске, с 1960 г. — главный инженер завода.

ТЕРЕХИН, Нестор Яковлевич (1895 г. — 27 апреля 1966 г.) — деятель революционного движения. Член КПСС с 1912 г. Рабочий-металлист. Собрал подписку на рабочую газету «Правда». В 1916 г. призван в царскую армию, работал на оружейных з-дах на Урале. После Февральской революции 1917 г. — один из организаторов профсоюзов металлистов и деревообделочников в Уфе. Член правления Уфимского совета профсоюзов. После Октябрьской революции — член Уфимского Совета рабочих и солдатских депутатов. Активный участник гражданской войны на Урале. В 1921—25 гг. сотрудничал в органах с.-х. кооперации. В 1925—38 гг. — на работе в системе госбанка в Свердловске, Крыму и Зап. Сибири. Участник Великой Отечественной войны (политработник). С 1946 г. — в Коммунальном банке в Алма-Ате. С 1950 г. — персональный пенсионер.

ТИМОФЕЕВ, Тимур Тимофеевич (р. 1928 г.) — советский экономист, член-корреспондент АН СССР с июля 1966 г. Доктор исторических наук с 1965 г. Член КПСС с 1950 г. Окончил МГУ. В 1950—56 гг. — в Комитете радиовещания. В 1956—66 гг. — в Ин-те мировой экономики и международных отношений АН СССР, с 1961 г. — зам. дир. ин-та. С 1966 г. —

дир. Ин-та международного рабочего движения. В числе научных работ «Негры США в борьбе за свободу», М., 1957; «Пролетариат против монополий. Очерки по проблемам классовой борьбы и общедемократических движений в США», М., 1967, и др.

ТИХОНОВ, Андрей Николаевич (р. 1906 г.) — советский математик и геофизик, академик с июля 1966 г. (член-корр. АН СССР с 1939 г.), в 1966 г. присуждена Ленинская премия совместно с В. К. Иванюком за цикл работ по некорректным задачам. В 1927 г. окончил МГУ. В 1935—58 гг. — ст. научный сотрудник, зав. отделом Ин-та теоретической геофизики АН СССР. С 1953 г. — зам. дир. Ин-та прикладной математики АН СССР. Одновременно с 1936 г. — проф. МГУ. Работы по теоретико-множественной топологии, математической физике, геофизике.

ТОКАРЕВ, Валентин Петрович (р. 1925 г.) — советский горный инженер-геолог, в 1966 г. присуждена Ленинская премия за участие в открытии нефтегазоносной провинции на Южном Мангышлаке и разведке месторождений «Узень» и «Жетыбай». В 1952 г. окончил Грозненский нефтяной ин-т. В 1942—46 гг. — в Советской Армии. В 1952—56 гг. — геолог, ст. геолог геолого-поисковых контор треста «Казахстаннефтегазразведка». С 1957 г. — гл. геолог треста «Мангышлакнефтегазразведка».

ТОНЧИЧ-ЗОРИНЬ (Tončić-Sorinj), Луио (р. 1915 г.) — министр иностранных дел Австрии с апреля 1966 г. Учился в Венском и Загребском университетах, получил юридическое образование. Занимался судебной практикой. В 1941 г. был призван в вермахт. После второй мировой войны работал на радио, редактором журнала, одновременно (в 1946—49 гг.) заведовал отделом Австрийского института политико-экономических исследований. В 1949—66 гг. — депутат Национального совета (парламента) от Австрийской народной партии (АНП). До 1959 г. был председателем внешнеполитической комиссии парламента, после этого стал руководить внешнеполитическим отделом АНП. Заместитель председателя Австрийской лиги ООН, член консультативного собрания Европейского совета, член австрийской группы Межпарламентского союза.

ТОЧИНСКИЙ, Антоний Северинович (р. 1888 г.) — советский инженер-металлург, в 1966 г. присуждена Ленинская премия за участие в разработке и внедрении технологии производства высококачественной стали различного назначения с обработкой в ковше жидкими синтетическими шлаками. В 1914 г. окончил Петербургский политехнический ин-т. С 1914 г. работает на предприятиях, в управлениях и объединениях металлургической промышленности. В 1933—37 гг. — гл. инженер Главного управления металлургической промышленности ВСНХ СССР. В 1937 г. — гл. инженер и зам. нач. Магнитогорского металлургического комбината. В 1937 г. был необоснованно репрессирован, реабилитирован полностью в 1955 г. В 1946—54 гг. — на металлургических предприятиях Ленинграда. В 1954—63 гг. — гл. специалист по металлургии Госсоюзного проектного ин-та в Москве. С 1963 г. — персональный пенсионер, внештатный эксперт при Госпланах СССР и РСФСР по рассмотрению проектов новых и реконструкции действующих металлургических заводов. Участник разработки 1-го, 2-го и 3-го пятилетних планов развития металлургии с 1930 г. — перспективных планов реконструкции действующих металлургических предприятий и пеков юга и востока. Автор ряда изобретений и печатных работ.

ТУГАРИНОВ, Алексей Иванович (1917 г.) — советский геохимик, член-корреспондент АН СССР с июля 1966 г. Доктор геолого-минералогических наук с 1964 г., профессор. В 1940 г. окончил Московский геологоразведочный ин-т. В 1940—45 гг. — в Советской Армии. В 1946—49 гг. — ст. инженер Главгеоразведки Мин-ва геологии СССР. С 1949 г. — аспирант, мл. научный сотрудник, ст. научный сотрудник, заведующий лабораторией Института геохимии и аналитической химии АН СССР.

ТУМБАС, Иоаннис (р. 1901 г.) — министр иностранных дел Греции с мая по декабрь 1966 г. Вице-адмирал в отставке. Окончил кадетское военно-морское училище. Политической деятельностью занимается с 1955 г. В 1956 г. избирался депутатом парламента от партии «Либерально-демократический союз», в 1958 г. — депутатом от партии либералов, в 1961, 1963 и 1964 гг. — от партии «Союз центра». В первом правительстве Папандреу (1963 г.) был министром без портфеля, во втором (1964 г.) — министром внутренних дел. В конце 1965 г. вышел из «Союза центра» и вступил в «Либерально-демократический центр». В октябре 1965 г. — мае 1966 г. — министр промышленности в правительстве Стефанопулоса.

ТУЧКЕВИЧ, Владимир Максимович (р. 1904 г.) — советский физик, в 1966 г. присуждена Ленинская премия за руководство исследованиями сложных структур с р-п переходами, разработкой технологии изготовления и внедрением в серийное производство силовых кремниевых вентилялей. Доктор физ.-мат. наук, профессор с 1956 г. Засл. деятель науки и техники РСФСР с 1966 г. Член КПСС с 1952 г. В 1928 г. окончил физическое отделение Киевского ун-та. В 1931—1935 гг. — зав. лаб. Всеукраинского рентгенологического ин-та. В 1935—36 гг. — зав. лаб. Ленинградского рентгеновского ин-та. С 1936 г. — зав. лаб. Физико-технического ин-та им. Иоффе АН СССР. Одновременно в 1931—35 гг. — на преподавательской работе в Харьковском электротехническом ин-те и в 1935—60 гг. — в Ленинградском политехническом ин-те. Гос. премия СССР 1942 г.

ТХОР, Павел Ефимович (р. 1912 г.) — советский инженер-механик, в 1966 г. присуждена Ленинская премия за участие в разработке конструкции, освоении серийного производства и внедрении в народное хозяйство теплофикационной паровой турбины Т-100-130 мощностью 100 000 квт на начальные параметры пара 130 атм, 565°C. В 1938 г. окончил Харьковский гос. ун-т. В 1938—39 гг. — учитель. В 1939—41 гг. — инженер-конструктор Харьковского турбогенераторного завода. С 1941 г. — на Уральском турбомоторном заводе в Свердловске с 1951 г. — нач. конструкторского бюро.

У

УГОЛЕВ, Александр Михайлович (р. 1926 г.) — советский физиолог. Член-корреспондент АН СССР с июля 1966 г. Доктор медицинских наук с 1960 г. В 1948 г. окончил Днепропетровский мед. ин-т. В 1949—55 гг. — ассистент Ленинградского ин-та стоматологического ин-та (с 1954 г. — Калининский мед. ин-т). В 1955—66 гг. — в Ин-те нормальной и патологической физиологии АМН СССР. С 1960 г. — ст. научный сотрудник Ин-та физиологии АН СССР.

УЗБЕГГАЛИШЕВ, Халел Жагпарович (р. 1928 г.) — советский горный инженер, в 1966 г. присуждена Ленинская премия за участие в открытии нефтегазоносной провинции на Южном Мангышлаке и разведке месторождений «Узень» и «Жетыбай». Член КПСС с 1956 г. В 1947 г. окончил Грозненский нефтяной техникум, а в 1952 г. — Московский нефтяной ин-т. В 1952—59 гг. работал в системе треста «Казахстаннефтегазразведка». В 1959—63 гг. и с 1965 г. — управляетелем трестом «Мангышлакнефтегазразведка». В 1963—65 гг. — зам. начальника нефтяной экспедиции.

УЛЬЯНОВ, Михаил Александрович (р. 1927 г.) — советский актер, в 1966 г. присуждена Ленинская премия за исполнение роли Егора Трубникова в художественном фильме «Председатель». Член КПСС с 1951 г. Нар. арт. РСФСР с 1965 г. В 1945—46 гг. учился в студии при Омском областном драм. театре, а в 1950 г. окончил Театральное училище им. Щукина и был принят в труппу Театра им. Вахтангова. Первая работа в театре — роль С. М. Кирова («Крепость и Волга» Кремлева). Среди ролей: Кирилл Извеков («Черная радость» Федина, 1952 г.), Иван Тарабан («Горняк боится счастья не видеть» Маршака, 1953 г.), Белоус («Город на заре» Арбузова, 1956 г.), Рогожин («Идиот» по одноименному роману Достоевского, 1957 г.), Сергей («Иркутская история» Арбузова, 1960 г.), Бригелла («Принцесса Турандот» Гоцци, 1965 г.) и др. С 1956 г. снимается в кино (фильмы «Дом, в котором я живу», «Добровольцы», «Битва в пути» и др.). С 1954 г. — преподаватель им. Щукина.

УЧАЙКИН, Илья Григорьевич (р. 1934 г.) — советский инженер-электромеханик по аппаратам связи, в 1966 г. присуждена Ленинская премия за участие в исследовании слоев плазмы и внедрении в серийное производство силовых кремниевых вентилялей. Член КПСС с 1961 г. С 1957 г., по окончании Пензенского индустриального ин-та, работает на заводе «Электротехника» в Саранске, в 1962—66 гг. — зам. гл. технолога с 1966 г. — нач. СКБ завода.

Ф

ФЕДУЛОВ, Иван Дмитриевич (14 февраля 1878 г. — 14 июня 1966 г.) — деятель революционного движения. Член КПСС с 1902 г. Участник революции 1905—07 гг. в Москве. За революционную деятельность неоднократно подвергался арестам. В 1905—11 гг. работал на пугачовской ф-ке в Москве, вел активную парт. работу. С 1911 г. — в ссылке, затем находился на нелегальном положении в Москве и Серпухове. Участник Февральской и Октябрьской революций в Москве. После революции был пред. продовольственного отдела при комиссии фабрично-заводских и тов. С 1921 г. — на ст. адм.-хоз. работе. С 1935 г. — персональный пенсионер.

ФЕЙНБЕРГ, Евгений Львович (р. 1912 г.) — советский физик, член-корреспондент АН СССР с июля 1966 г. Доктор физ.-мат. наук с 1944 г., профессор с 1947 г. В 1935 г. окончил МГУ. В 1935—38 гг. — аспирант. С 1938 г. — в Физическом ин-те им. Лебедева АН СССР, с 1952 г. — зав. сектором ин-та. Одновременно в 1935—39 гг. — преп., доцент МЭИ. В 1944—1945 гг. — проф. Горьковского гос. ун-та, в 1946—54 гг. — проф. Московского инженерно-физического ин-та. Работы по радиофизике, ядерной физике, космическим лучам, статистической акустике.

ФЕОКИСТОВ, Лев Петрович (р. 1928 г.) — советский физик-теоретик, член-корреспондент АН СССР с июля 1966 г. Доктор физ.-мат. наук с 1964 г. Герой Социалистического Труда. Член КПСС с 1956 г. В 1950 г. окончил МГУ. Работал в области ядерной физики.

ФИЛИППОВСКИЙ, Зиновий Павлович (1884 г. — 19 июня 1966 г.) — деятель революционного движения. Член КПСС с 1904 г. Рабочий. В 1906 г. дважды подвергался арестам, был осужден на каторжные работы. В 1915 г. сослан в Иркутскую губ., в 1917 г. бежал в Вятскую губ., где в августе 1917 г. был пред. ревкома в с. Малые Кольняны. В годы гражданской войны — комиссар ВЧК, пред. ревкома, зав. военными мастерскими. В 1924—25 гг. — на парт.

работе в Витебском округе и Витебске. С 1925 г. — на хов. и парт. работе в Ленинграде. Персональный пенсионер с 1929 г. Б годы Великой Отечественной войны — на политработе в совхозах Челябинской и Курганской обл.

ФЛИЕР, Яков Владимирович (р. 1912 г.) — советский пианист, народный артист СССР с 1966 г. Ученик К. Игумнова. Профессор Московской консерватории. Получил 1-е премии на Всесоюзном конкурсе музыкантов-исполнителей в Ленинграде в 1935 г. и Международном конкурсе пианистов в Вене в 1936 г.

ФРАНК, Глеб Михайлович (р. 1904 г.) — советский биофизик, академик с июля 1966 г. (член-корр. АМН СССР с 1945 г., член-корр. АН СССР с 1960 г.). Член КПСС с 1947 г. В 1925 г. окончил Симферопольский ун-т. В 1926—29 гг. — аспирант. В 1929—36 гг. — в Ленинградском физико-техническом ин-те, затем в ВИАМе. В 1946—48 гг. — дир. радиационной лаб. АМН СССР. В 1948—63 гг. — в Ин-те биофизики АМН СССР. С 1953 г. — в Ин-те биофизики АН СССР, с 1957 г. — дир. этого ин-та. Работы по изучению биологического действия лучистой энергии на живые существа, а также по биофизике нервного возбуждения и мышечного сокращения. Гос. премия СССР 1951 г.

X

ХАГГИНС (Huggins), Чарлз Брнстон (р. 1900 г.) — амер. ученый, онколог. Удостоен Нобелевской премии 1966 г. по медицине совместно с Ф. П. Раусом за исследования в области онкологии. Возглавляет лабораторию онкологических исследований в Чикагском ун-те, где работает с 1927 г. В конце 30-х гг. получил известность своими исследованиями в области гормонального лечения рака простаты. Удостоен премий многих научных учреждений в США и за рубежом.

ХАНИН, Соломон Моисеевич (р. 1910 г.) — советский техник-механик, в 1966 г. присуждена Ленинская премия за участие в создании нового процесса и комплекса оборудования для изготовления крупномодульных зубчатых колес. В 1941 г. окончил Ленинградский машиностроительный техникум. В 1930—32 гг. — слесарь на Ленинградском металлическом заводе. В 1932—41 гг. — на Кировском заводе. С 1942 г. — на Челябинском тракторном заводе; с 1956 г. — нач. участка по изготовлению зубчатых колес методом пластической деформации.

ХАИН, Виктор Ефимович (р. 1914 г.) — советский геолог-геофизик, член-корреспондент АН СССР с июля 1966 г. Доктор геолого-минералогических наук с 1947 г., профессор с 1949 г. Член КПСС с 1943 г. В 1936 г. окончил Азербайджанский индустриальный ин-т. В 1936—39 гг. — геолог треста «Азнефте-разведка». В 1939—41 гг. — в Азербайджанском нефтяном и.и. ин-те. В 1941—45 гг. — в Советской Армии. В 1945—1954 гг. — в Ин-те геологии АН Азербайджанской ССР. С 1954 г. — зав. отделом Музея земледелия МГУ. Одновременно с 1957 г. — ст. научный сотрудник Ин-та геохимии и аналитической химии им. Вернадского АН СССР с 1960 г. — проф. геол. фак-та МГУ.

ХАНИН, Исаян Лазаревич (р. 1911 г.) — советский инженер-геолог по разведке нефтяных и газовых месторождений, в 1966 г. присуждена Ленинская премия за участие в научном обосновании и практическом внедрении блоковых систем разработки нефтяных месторождений Куйбышевской обл. Член КПСС с 1953 г. В 1937 г. окончил Азербайджанский индустриальный ин-т им. Азизбекова. Трудовую деятельность начал в 1926 г. на крахмальном заводе в Баку. С 1928 г. работает на предприятиях нефтяной пром-сти. В 1941—45 гг. — в Советской Армии. В 1945—60 гг. — на ответственных должностях в объединении «Куйбышевнефть». В 1960—63 гг. — гл. геолог и зам. нач. объединения «Куйбышевнефть».

ХАЧАТУРОВ, Тигран Сергеевич (р. 1906 г.) — советский экономист, академик с июля 1966 г. (член-корр. с 1943 г.). Член КПСС с 1945 г. В 1926 г. окончил МГУ. В 1926—29 гг. — в ЦСУ СССР. С 1929 г. — в н.-и. учреждениях ж.-д. транспорта. В 1945—49 гг. — редактор журнала «Техника железных дорог». В 1947—54 гг. — зав. каф. Академии ж.-д. транспорта. В 1949—52 гг. — зав. каф. МИИТа. В 1953—59 гг. — дир. Ин-та комплексных транспортных проблем АН СССР. С 1959 г. — зав. сектором Ин-та экономики АН СССР. Одновременно с 1964 г. — проф. Академии общественных наук и с 1966 г. — гл. редактор журнала «Вопросы экономики». Работы в области экономики транспорта, экономической эффективности капитальных вложений.

ХОХЛОВ, Рем Викторович (р. 1926 г.) — советский физик, член-корреспондент АН СССР с июля 1966 г. Доктор физ.-мат. наук с 1962 г., профессор с 1963 г. Член КПСС с 1951 г. В 1948 г. окончил МГУ. С 1949 г. — аспирант, ассистент, доцент, профессор МГУ. Работы в области радиофизики и радиотехники.

ХРАПЧЕНКО, Михаил Борисович (р. 1904 г.) — советский литературовед, академик с июля 1966 г. (член-корр. АН СССР с 1953 г.). Член КПСС с 1928 г. В 1924 г. окончил Смоленский ун-т. В 1938—39 гг. — зам. пред., в 1939—48 гг. — пред. комитета по делам искусств. В 1948—63 гг. — ст. научный сотрудник Ин-та мировой литературы им. Горького АН СССР. Одновременно в 1954—57 гг. — гл. редактор жур-

нала «Октябрь»; в 1957—62 гг. — зам. академика-секретаря, в 1962—66 гг. — и. о. и с 1966 г. — академик-секретарь Отделения Литературы и языка АН СССР. Автор книг о творчестве Гоголя, Л. Толстого и др.

ХРЕНОВ, Филипп Федорович (1889 г. — август 1966 г.) — деятель революционного движения. Член КПСС с 1912 г. С февраля 1917 г. — в Союзе потребительских обществ в Москве. В 1918—23 гг. — в Красной Армии. До 1924 г. — на проф. работе, затем — на различной обществ. и адм.-финансовой работе. Участник Великой Отечественной войны. С 1947 г. — в системе Мин-ва заготовок СССР. С 1949 г. — персональный пенсионер.

ХУСЕЙН, Закир (р. 1897 г.) — президент Индии с мая 1967 г. Родился в Хайдарабаде в мусульманской семье. Учился в колледже г. Алайгарха и Берлинском ун-те, где получил докторскую степень по философии. В 1926—38 гг. — проректор мусульманского университета «Джамия Миллия Исламия» в Дели. В 1948—56 гг. — проректор университета г. Алайгарха. С 1962 г. — вице-президент Индии. Один из видных деятелей партии Индийский национальный конгресс. Друг и соратник Джавахарлала Неру. Почетный доктор многих индийских и иностранных университетов, автор многочисленных научных трудов.

Ц

ЦЕРИН, Юлиус Карлович (10 марта 1882 г. — 14 февраля 1966 г.) — деятель революционного движения. Член КПСС с 1910 г. До 1915 г. работал столовым в Риге. Революционную деятельность начал в 1905 г. В 1911 г. был пред. нелегального кружка «Чакарныс», членом подпольного стачечного к-та столовых. В 1914 г. — член районного к-та 4-го района Риги. В 1915 г. был арестован и выслан. После Февральской революции — на парт. работе в Латвии. В 1918 г. был арестован немецкими оккупационными властями. После освобождения — член Ново-Певальского волостного Введенской губ. С 1919 г. — на фронтах гражданской войны. С 1923 г. — на парт. работе в Тверской губ., с 1927 г. — на адм.-хов. работе в Твери и Бежецке. С 1935 г. — персональный пенсионер.

Ч

ЧАГЛА, Мохаммедали Куррим (р. 1900 г.) — министр иностранных дел Индии с ноября 1966 г. Образование получил в ун-те Бомбей и Оксфордском ун-те. С 1922 г. занимал ответственные посты в Верховном суде Бомбей, в 1947—48 гг. — его главный судья. В 1946 г. — посолат Индии в Комитете защиты прав индийцев Южной Африки. В 1956 г. — губернатор Бомбей. В 1958—61 гг. — посол в США. В 1961—1963 гг. — Верховный комиссар Индии в Лондоне. В 1962—1964 гг. — член Пенджабской комиссии, глава индийской делегации при обсуждении Кашмирского вопроса в Совете Безопасности ООН.

ЧЕЛНОКОВ, Валентин Евгеньевич (р. 1929 г.) — советский физик, специалист по полупроводникам и полупроводниковым приборам, в 1966 г. присуждена Ленинская премия за участие в исследовании сложных структур с р-п переходами, разработке технологии изготовления и внедрения в серийное производство силовых кремниевых вентилях. Член КПСС с 1964 г. В 1953 г. окончил Ленинградский политехнический ин-т им. Калинина. Кандидат физ.-мат. наук с 1962 г. В 1953—54 гг. — инженер на заводе. С 1954 г. работает в Физико-техническом ин-те им. Иоффе АН СССР, с 1965 г. — ст. научный сотрудник.

ЧЕРЕПАНОВ, Николай Николаевич (р. 1898 г.) — советский геолог, в 1966 г. присуждена Ленинская премия за участие в открытии нефтегазоносной провинции на Южном Мангышлаке и разведке месторождений «Узень» и «Жетыбай». В 1926 г. окончил ЛГУ. Кандидат геолого-минералогических наук с 1949 г. Ст. научный сотрудник с 1950 г. В 1925—1944 гг. — геофизик в тресте «Сибнефть». С 1945 г. — во Всесоюзном и.и. нефтяном геологоразведочном ин-те.

ЧЕРКАСОВ, Нинаолай Константинович (27 июля 1903 г. — 14 сентября 1966 г.) — советский актер. Нар. арт. СССР с 1947 г. Член КПСС с 1940 г. В 1926 г. окончил Ленинградский ин-т сценических искусств. В 1926—33 гг. артист Театра юного зрителя, Мюзик-холла и Театра комедии в Ленинграде, с 1933 г. — артист Ленинградского театра драмы им. Пушкина. Среди ролей: Петр Первый (Петр Первый) А. Толстого, Иван Грозный («Великий государь» Соловьева), Варлаам («Борис Годунов» Пушкина) и др. С 1926 г. снимался в кино. Роли: профессор Полежаев («Депутат Валтики»), Паганель («Дети капитана Гранта»), Александр Невский и Иван Грозный в одноименных фильмах, В. Стасов («Музооргания»), А. Попов («Александр Попов»), Дронов («Все остается людям») и др. Гос. премия СССР 1941, 1946, 1950 г. и в 1951 г. дважды. Ленинская премия 1964 г.

ЧЕРИЛОВ, Эле Гершевич (р. 1931 г.) — советский горный инженер-механик, в 1966 г. присуждена Ленинская премия за участие в разработке научных основ, создании и внедрении в производство комплекса высокопроизводительных механизмов для бурения скважин в подземных условиях. В 1951 г. окончил Краснолужечкий горный техникум, а в 1956 г. — Днепропетровский горный ин-т им. Артёма. С 1956 г. работает

на Криворожском заводе горнорудного оборудования («Коммунист» в настоящее время — нач. бюро буровых станков).

ЧЕРНЫШЕВ, Иван Ильич (1888 г. — 4 мая 1966 г.) — деятель революционного движения. Член КПСС с 1907 г. Участник революции 1905—07 гг. в Курске. В 1906 г. вступил в рабочую дружину, принимал участие в революционных выступлениях. До 1917 г. вел партийную пропагандистскую работу в Курске. После установления Советской власти был пред. Революционного Совета связи по борьбе с контрреволюцией в органах связи. Участник гражданской войны. С 1923 г. — на ответственной адм.-хоз. работе. С 1952 г. — персональный пенсионер.

ЧЕРНЯЕВ, Илья Ильич (20 января 1893 г. — 30 сентября 1966 г.) — советский химик-неорганик, академик с 1943 г. (член-корр. АН СССР с 1933 г.). По окончании в 1915 г. Ленинградского ун-та преподавал там же (с 1932 г. — проф.). Одновременно с 1918 г. работал в Ин-те по изучению платины АН СССР. С 1934 г. — в Ин-те общей и неорганической химии им. Курнакова АН СССР; с 1941 г. — дир. этого ин-та. В 1935—1941 гг. — проф. Московского нефтяного ин-та; с 1945 г. — проф. МГУ. Основные работы по химии комплексных соединений платиновых металлов, методам их анализа, аффинажа и др. Предложил промышленные методы получения платины, осмия и рутения и др. Лауреат четырех Государственных премий СССР.

ЧИКОВАНИ, Симон Иванович (9 января 1903 г. — 25 апреля 1966 г.) — грузинский советский поэт. Член КПСС с 1941 г. В его стихотворениях изображена борьба за обновленную, социалистическую Грузию (стих. «Дорога», 1927 г., «Ушгульский комсомол», 1929 г., «Вечер застает в Хакматии», 1932 г., лирический цикл «Мингрельские вечера», и др.). Героической историей Грузии посвящены произведения «Озеро Цула» (1936 г.), «Призраки Армави» (1941 г.). Автор поэмы «Песнь о Давиде Гурамишвили» (1944 г.), поэтических циклов: «На польской дороге» (1952—53 гг.), «Цветы за Одером» (1952—53 гг.), сб. «Под сенью гор» (1961 г.) и др. Лауреат Гос. премии СССР (1947 г.).

ЧИНАКАЛ, Николай Андреевич (1888 г.) — советский ученый в области горного дела, в 1966 г. присуждена Ленинская премия за участие в разработке научных основ, создании и внедрении в производство комплекса высокопроизводительных механизмов для бурения скважин в подземных условиях. 19 мая 1967 г. присвоено звание Героя Социалистического Труда. Член КПСС с 1944 г. Проф., доктор техн. наук с 1941 г. Член-корр. АН СССР с 1958 г. В 1912 г. окончил Днепровский горный ин-т. В 1910—40 гг. работал в угольной пром-сти. В 1940—44 гг. — в Томском политехническом ин-те. С 1944 г. — дир. Горно-геологического ин-та, преобразованного в 1957 г. в Ин-т горного дела СО АН СССР. Основные труды по шахтному строительству, по механизации разработок угольных месторождений. Государственная премия СССР 1942 г.

ЧУДАКОВ, Александр Евгеньевич (р. 1921 г.) — советский физик, член-корреспондент АН СССР с июля 1966 г. Доктор физ.-мат. наук с 1959 г. В 1947 г. окончил МГУ. С 1948 г. — в Физическом ин-те им. Лебедева АН СССР. Работы в области ядерной физики.

ЧУДОВСКИЙ, Николай Николаевич (13 марта 1882 г. — 15 марта 1966 г.) — деятель революционного движения (с 90-х гг. 19 в.). Член КПСС с 1904 г. Активный участник революции 1905—07 гг. в Минской губ.; член боевой дружины. За революционную деятельность неоднократно подвергался арестам со стороны царского правительства. В 1907—1918 гг. находился в эмиграции в Германии, был членом с.-д. партии Германии, один из активных организаторов группы «Спартак». По возвращении в августе 1918 г. в Россию — на отв. работе в системе Наркоминишторга и др. учреждениях. С 1943 г. — персональный пенсионер.

Ш

ШАЛИМОВ, Анатолий Георгиевич (р. 1927 г.) — советский инженер-металлург, в 1966 г. присуждена Ленинская премия за участие в разработке и внедрении технологии производства высококачественной стали различного назначения с обработкой в ковше жидкими синтетическими шлаками. Кандидат технических наук с 1956 г. Член КПСС с 1954 г. В 1951 г. окончил Московский ин-т стали и сплавов. С 1952 г. работает в Центральном в.-и. ин-те черной металлургии им. Бардина, в настоящее время — нач. лаборатории. В 1964 г. за монографию «Шарикоподшипниковая сталь» Президиумом АН СССР присуждена премия им. Амосова.

ШАПОРИН, Юрий Александрович (8 ноября 1887 г. — 9 декабря 1966 г.) — советский композитор. Нар. арт. СССР с 1953 г. В 1913 г. окончил ун-т и в 1918 г. консерваторию в Петрограде. В 1919—34 гг. работал дирижером и зав. муз. частью в ленинградских театрах. С 1939 г. преподавал в Московской консерватории (с 1940 г. — профессор). Автор оперы «Денаристы», симфонии-кантаты «На поле Куликовом», ораторий «Снавание о бытие за Русскую землю», «Доколе коршуну кружить», циклов романсов, музыки для театра и кино. Гос. премии СССР 1941, 1946 и 1952 гг.

ШВАРЦ, Станислав Семесович (р. 1919 г.) — советский зоолог, член-корреспондент АН СССР с июля 1966 г. Доктор биологических наук с 1955 г., профессор с 1957 г. Член КПСС

с 1958 г. В 1942 г. окончил ЛГУ. В 1943—46 гг. — аспирант. С 1946 г. — ст. научный сотрудник, зав. лаб., директор Ин-та биологии Уральского филиала АН СССР.

ШКЛОВСКИЙ, Иосиф Самуилович (р. 1916 г.) — советский физик, член-корреспондент АН СССР с июля 1966 г. Доктор Физ.-мат. наук с 1950 г., профессор. В 1938 г. окончил МГУ. С 1938 г. — в Гос. астрономическом ин-те им. Штернберга. Работы в области астрофизики и радиоастрономии.

ШКЛЯРОВ, Исаак Нохимович (р. 1918 г.) — советский инженер-механик, в 1966 г. присуждена Ленинская премия за участие в создании нового процесса и комплекса оборудования для изготовления крупномодульных зубчатых колес. Член КПСС с 1950 г. В 1941 г. окончил Московский станко-инструментальный ин-т. В 1941 г. работал на Московском автозаводе им. Лихачева. В 1941—46 гг. — рук. конструкторской группы на Уральском автомобильном заводе в Миассе. С 1947 г. вновь на Московском заводе им. Лихачева, с 1962 г. — заместитель гл. конструктора завода по электротермическому оборудованию.

ШЛЫК, Александр Аркадьевич (р. 1928 г.) — советский физиолог растений, член-корреспондент АН СССР с июля 1966 г. Доктор биологических наук с 1963 г., профессор с 1965 г. Член КПСС с 1948 г. В 1950 г. окончил Белорусский гос. ун-т. В 1950—57 гг. — мл. научный сотрудник, аспирант (1951—54 гг.), зам. дир. (1954—56 гг.), ст. научный сотрудник Ин-та биологии АН СССР. С 1957 г. — рук. Лаборатории биохимии и изотопов АН БССР. Одновременно в 1957—59 гг. — доцент, а с 1965 г. — проф. Белорусского гос. ун-та. Основные работы по проблеме фотосинтеза.

ШЛЯХИН, Николай Алексеевич (р. 1921 г.) — советский специалист в области машиностроения, в 1966 г. присуждена Ленинская премия за участие в создании нового процесса и комплекса оборудования для изготовления крупномодульных зубчатых колес. В 1945 г. окончил Московский автомеханический техникум, а в 1956 г. — 3-й курс Московского автомеханического ин-та. С 1946 г. работает в Н.-и. ин-те технологии автомобильной промышленности, в настоящее время — гл. инженер проекта.

ШТАХМАН, Евгений Александрович (1888 г. — 26 августа 1966 г.) — участник революционного движения в Латвии. Член КПСС с 1904 г. Революционную деятельность начал в Риге в с.-д. подпольных кружках. За участие в революционных событиях 1905—07 гг. был арестован и приговорен к смертной казни, замененной пожизненной каторгой. После Февральской революции вернулся в Петроград. Участник Великой Октябрьской социалистической революции. После революции — на отв. хоз. работе. Участник гражданской войны. В 1921—34 гг. занимал отв. должности в органах гос. безопасности и суда. С 1936 г. работал в Туркм. ССР — зам. пред. и пред. Верховного суда республики, занимал адм.-хоз. должности, в 1941—42 гг. — зам. наркома юстиции Туркм. ССР. С 1959 г. — персональный пенсионер.

ШТОКОЛОВ, Борис Тимофеевич (р. 1930 г.) — советский артист оперы (бас), народный артист СССР с 1966 г. В 1954 г. окончил Уральскую консерваторию. С 1954 г. — солист театра оперы и балета в Свердловске, с 1959 г. — Ленинградского театра оперы и балета им. Кирова. Среди ролей: Борис, Досифей («Борис Годунов»), «Хованщина» Мусоргского, Сусанин, Руслан («Иван Сусанин»), «Руслан и Людмила» Глинки, Дон Базилио («Севильский цирюльник» Россини), Мефистофель («Фауст» Гюно), Соколов («Судьба человека» Дзержинского) и др.

ШУМАН, Валентина Борисовна (р. 1936 г.) — советский физик, специалист по полупроводникам и полупроводниковым приборам, в 1966 г. присуждена Ленинская премия за участие в исследовании сложных структур с р-п переходами, разработке технологии изготовления и внедрении в серийное производство силовых кремниевых вентилях. В 1957 г. окончила физ.-мат. фак-т Черновицкого ун-та. Кандидат технических наук с 1965 г. В 1957—61 гг. — инженер на заводе «Электровыпрямитель» в Саранске. В 1961—64 гг. — аспирантка. С 1965 г. — мл. научный сотрудник Физико-технического ин-та им. Иоффе АН СССР.

Щ

ЩЕРБАКОВ, Дмитрий Иванович (14 января 1893 г. — 25 мая 1966 г.) — советский геолог и геохимик, академик с 1953 г. (член-корр. АН СССР с 1946 г.). С 1922 г., по окончании Симферопольского ун-та, работал в учреждениях АН СССР. С 1938—53 гг. — в Ин-те геологических наук АН СССР. Одновременно в 1922—27 гг. преподавал в ЛГУ и в 1928—1932 гг. — в Ленинградском политехническом ин-те. В 1953—1963 гг. — академик-секретарь Отделения геолого-географических наук АН СССР. С 1963 г. — научный рук. двух отделов Ин-та геологии рудных месторождений, петрографии, минералогии и геохимии АН СССР. Основные работы по геологии, геохимии редких металлов и радиоактивных элементов. Ленинская премия 1965 г.

Э

ЭБАН, Абба (р. 1915 г.) — министр иностранных дел Израиля с января 1966 г. Родился в Кейптауне (ЮАР). образо-

вание получил в Кембриджском ун-те, к-рый окончил в 1938 г. Был преподавателем Пембрукского колледжа (Великобритания). В 1939 г. вступил в английскую армию, в годы второй мировой войны служил в Палестине. С 1947 г. — представитель «Еврейского агентства» в специальной комиссии ООН по Палестине, позднее постоянный представитель Израиля в ООН. В 1960—63 гг. — последовательно министр без портфеля, министр образования и культуры. В 1963—65 гг. — зам. премьер-министра. Член партии МАПАЙ. С 1959 г. — депутат кнессета. Автор ряда книг по политическим вопросам.

ЭГЛЕ, Иоганна Андреевна (1898 г. — 23 сентября 1966 г.) — член КПСС с 1917 г. Работала в районной парт. комиссии, пред. районной Рабоче-крестьянской инспекции, 2-м секретарем Семеновского райкома партии Горьковской обл., инструктором орготдела руководящих партийных органов Горьковского обкома партии, организаторского отдела Пролетарского райкома партии Риги, затем Рижского горкома КП Латвии.

ЭГЛИТ, Август Петрович (1896 г. — 10 октября 1966 г.) — участник Великой Октябрьской социалистической революции. Член КПСС с 1914 г. Во время первой мировой войны вел революционную работу среди солдат. Был нач. связи 2-го Петроградского красновардлейского, затем 1-го Латвийского отрядов. Участник гражданской войны. Затем работал в органах НКВД и милиции. В 1940 г. — нач. отряда милиции Латв. ж. д. В годы Великой Отечественной войны работал в Горьком и Свободном (Амурской обл.). Позднее — министр внутренних дел Латвийской ССР. С 1951 г. — персональный пенсионер.

ЭМАНУЭЛЬ, Николай Марнович (р. 1915 г.) — советский физико-химик, академик с июля 1966 г. (член-корр. АН СССР с 1958 г.). Член КПСС с 1948 г. В 1938 г. окончил Ленинградский индустриальный ин-т. С 1938 г. работает в Ин-те химической физики АН СССР. Одновременно с 1944 г. — преп. МГУ, с 1950 г. — проф. С 1963 г. — зам. пред. Секции химико-технологических и биологических наук Президиума АН СССР. Основные труды по химической кинетике и ее практическим приложениям. Ленинская премия 1958 г.

ЭПШТЕЙН, Иероких Яковлевич (р. 1899 г.) — советский инженер-строитель. В 1966 г. присуждена Ленинская премия за участие во внедрении прогрессивных индустриальных методов при строительстве заводского Норильского комбината и города Норильска в условиях вечномерзлых грунтов и сурового климата. Заслуженный строитель РСФСР с 1963 г. В 1917—18 гг. — в Красной гвардии в Одессе. В 1919—20 гг. — в Красной Армии. В 1918 г. окончил Одесское среднее строительное-техническое училище, в 1924 г. — Ленинградский горный ин-т и в 1931 г. — Высшие инженерно-строительные курсы. С 1916 г. работает на стройках. В 1933—38 гг. — гл. инженер и нач. Управления строительства Кузнецкого металлургического комбината. В 1938 г. был необоснованно репрессирован, реабилитирован в 1956 г. С 1938 г. работает на строительстве Норильского комбината, в настоящее время — гл. инженер отдела кап. строительства комбината. Одновременно с 1959 г. — ст. научный сотрудник Красноярского н.-и. и проектного ин-та.

ЭРДЕЛИ, Ксения Александровна (р. 1878 г.) — советская артистка, народная артистка СССР с 1966 г. Ученица Е. Вальтер-Кюне. В 1900—07 и 1919—38 гг. — солистка оркестра Большого театра в Москве. Профессор Московской консерватории. Автор пьес и мн. обработок для арфы.

Ю

ЮРА, Гнат (Игнатий) Петрович (8 января 1888 г. — 18 января 1966 г.) — украинский советский актер и режиссер. Нар. арт. СССР с 1940 г. Член КПСС с 1938 г. Сценическую деятельность начал в 1907 г. В 1920 г. принимал участие в создании драм. театра им. Франко (Винница, с 1926 г. — Киев) и возглавил его, являясь одновременно актером и режиссером (до 1934 г. — худ. рук.). Среди ролей: Мартин Боруля («Мартин Боруля» Карпенко-Карого), Лука, Варса («На дне» Горького), Калеб («В туше» Леси Украинки) и др. Поставил спектакли: «Бронзоевд 14-69» Иванова, «Гибель аскары», «Платон Кречет» Корнейчука, «Мартин Боруля» и др. Снимался в кино. Занимался педагогической деятельностью. Гос. премии СССР 1949 и 1951 гг.

ЮРЕВИЧ, Александр Донатович (14 января 1895 г. — 12 декабря 1966 г.) — участник Великой Октябрьской социалистической революции. Член КПСС с марта 1917 г. Во время первой мировой войны служил в латышских стрелковых частях. В 1919—44 гг. — на отя. парт. работе в Псковской губ. и в Воронеж. Во время Великой Отечественной войны — на политработе в Советской Армии. Затем работал в Латв. ССР (Союз потрел. сб-в. Мян-во просвещения). С 1954 г. — персональный пенсионер.

Я

ЯБЛОНИККИЙ, Сергей Всеволодович (р. 1924 г.) — советский математик, в 1966 г. присуждена Ленинская премия совместно с Ю. И. Журавлевым и О. Б. Лупановым за цикл работ по математической теории синтеза управляющих систем. Член

КПСС с 1953 г. В 1950 г. окончил МГУ. Доктор физико-математических наук с 1962 г. Профессор с 1964 г. С 1952 г. работает в Математическом ин-те АН СССР.

ЯЗОВ, Павел Александрович (р. 1922 г.) — советский инженер-механик, в 1966 г. присуждена Ленинская премия за участие в разработке конструкции, освоении серийного производства и внедрении в народное хозяйство теплофикационной паровой турбины Т-100-130 мощностью 100 000 квт на начальные параметры пара 130 атм, 565°C. Член КПСС с 1957 г. В 1942 г. окончил Свердловский электромеханический техникум. В 1942—43 гг. — в действующей Советской Армии. В 1943—48 гг. окончил Уральский политехнический ин-т им. Кирова. С 1948 г. работает на Уральском турбомоторном заводе, в настоящее время — нач. бюро завода.

ЯКИМАНСКИЙ, Василий Владимирович (р. 1906 г.) — советский инженер-механик, в 1966 г. присуждена Ленинская премия за участие в создании нового процесса и комплекса оборудования для изготовления крупномодульных зубчатых колес. Кандидат технических наук с 1960 г., ст. научный сотрудник с 1963 г. Член КПСС с 1948 г. В 1934 г. окончил вечерний Автомеханический ин-т им. Ломоносова. В 1925—31 гг. работал на авиазаводе. В 1931—45 гг. — на Московском авиазаводе им. Лихачева. С 1945 г. — начальник лаборатории Н.-и. ин-тута технологии автомобильной промышленности. Автор ряда изобретений и н.-и. работ, внедренных в производство.

ЯКОВЛЕВ, Николай Николаевич (27 апреля 1870 г. — 19 июня 1966 г.) — советский геолог и палеонтолог, член-корр. АН СССР с 1921. Заслуженный деятель науки РСФСР с 1930 г. В 1893 г. окончил Петербургский горный ин-т. С 1895 г. работал в Геологическом комитете (в 1923—26 гг. — дир.), с 1939 г. — во Всесоюзном н.-и. геологическом ин-те в Ленинграде. Одновременно в 1900—30 гг. — проф. Ленинградского горного ин-та и в 1916—40 гг. — пред., а с 1940 г. — почетный член Всесоюзного палеонтологического общества. Автор св. 300 научных трудов. Премия АН СССР им. Ломоносова и им. Карпинского.

ЯНГЕЛЬ, Михаил Кузьмич (р. 1911 г.) — советский ученый, специалист в области машиностроения, академик с июля 1966 г. Академик АН УССР с 1961 г. Член КПСС с 1931 г. В 1937 г. окончил МАИ, а в 1950 г. — Академию авиационной промышленности. Дир. н.-и. ин-та. Кандидат в члены ЦК КПСС с 1966 г. Дважды Герой Соц. Труда. Лауреат Ленинской премии. Деп. Верховного Совета СССР 7-го созыва.

ЯНЕНКО, Николай Николаевич (р. 1921 г.) — советский специалист в области механики, член-корреспондент АН СССР с июля 1966 г. Доктор физико-математических наук с 1955 г., профессор с 1960 г. Член КПСС с 1952 г. В 1942 г. окончил Томский гос. ун-т. В 1942—45 гг. — в Советской Армии. В 1946—49 гг. — аспирант МГУ. В 1948—53 гг. — в Геофизическом ин-те АН СССР. Одновременно в 1949—56 гг. — ст. преподаватель МГУ. С 1963 г. — зав. лаб. Вычислительного центра СО АН СССР. Одновременно с 1964 г. — проф., зав. каф. Новосибирского ун-та. Труды посвящены проблемам многомерной дифференциальной геометрии, нелинейным задачам математической физики и механики сплошной среды и численным методам их решения.

ЯНИН, Валентин Лаврентьевич (р. 1929 г.) — советский историк, член-корреспондент АН СССР с июля 1966 г. Доктор исторических наук с 1963 г., профессор с 1965 г. Член КПСС с 1962 г. С 1951 г., по окончании МГУ — аспирант (1951—1954 гг.), младший (1954—58 гг.), старший (1958—64 гг.) научный сотрудник, с 1964 г. — проф. исторического фак-та МГУ. Работы по истории и археологии СССР. Премия им. Ломоносова 1966 г. за работы по Новгородской археологической экспедиции. Основные труды: «Денежно-васовые системы русского средневековья. Домонгольский период», М., 1956; «Новгородские посадники», М., 1962, и др.

ЯХНОВСКИЙ, Иван Тимофеевич (1881 г. — 8 ноября 1966 г.) — деятель революционного движения. Член КПСС с 1901 г. Активный участник революции 1905—07 гг., февральской и Великой Октябрьской. В 1902—04 гг. вел революционную работу среди военных моряков Черноморского флота, был пред. Военно-морского к-та РСДРП и Главного Военно-морского к-та. В мае 1904 г. был арестован за революционную деятельность, из Севастопольской тюрьмы бежал за границу; вел парт. работу в Швейцарии и во Франции. В 1905 г. возвратившись в Россию, как профессиональный революционер работал в Краснодаре и Ростове-на-Дону, затем — среди моряков Балтийского флота. Неоднократно подвергался арестам, был сослан в Иркутскую губ. Участник гражданской войны в Сибири. В 1920 г. — член Президиума Иркутского гор. и уездного к-тов РКП(б). В 1922—23 гг. — в Москве на отя. работе в ГПУ, с 1924 г. — на руководящей административно-хозяйственной работе. С 1943 г. — персональный пенсионер.

ЯФИ, Абдалла (р. 1901 г.) — премьер-министр Ливана с апреля по декабрь 1966 г. Родился в Вейруте в мусульманской семье. Окончил Сорбоннский ун-т. Доктор юридических наук. С 1932 г. — депутат парламента. В качестве независимого деятеля многократно занимал различные министерские посты и возглавлял правительство. В 1957 г. в знак протеста против принятия Ливаном «доктрины Эйзенхауэра» вместе с группой депутатов сложил с себя депутатские полномочия.

**СПИСОК ЛАУРЕАТОВ МЕЖДУНАРОДНЫХ ЛЕНИНСКИХ ПРЕМИЙ
«ЗА УКРЕПЛЕНИЕ МИРА МЕЖДУ НАРОДАМИ», ЛАУРЕАТОВ ЛЕНИНСКИХ ПРЕМИЙ ЗА НАИБОЛЕЕ ВЫДАЮЩИЕСЯ
РАБОТЫ В ОБЛАСТИ НАУКИ И ТЕХНИКИ И В ОБЛАСТИ ИСКУССТВА И ЛАУРЕАТОВ НОБЕЛЕВСКИХ ПРЕМИЙ***

1. Лауреаты Международных Ленинских премий «За укрепление мира между народами» за 1965 г. (присуждены в 1966 г.).

Астурдас М. А.	Манцу Дж.
Вире-Туоминен М.	Сэмбу Ж.
Куртис Дж. П.	

2. Лауреаты Ленинских премий 1966 г. за наиболее выдающиеся работы в области науки и техники.

Абрикосов А. А.	Дубинин А. Э.
Анисимов Л. И.	Дубинин Н. П.
Аширов К. Б.	Дьяков Б. Ф.
Бабенко С. Ф.	Емельянов П. М.
Барбарич М. В.	Ермилов В. Ф.
Басов М. И.	Есенев Ш.
Бедли Н. А.	Есин Н. Н.
Бенксон Е. И.	Ефимов М. Н.
Битадзе М. А.	Ефимов Н. В.
Благодарев Г. И.	Журавлев Ю. И.
Бродия М. С.	Зайдель А. И.
Броуде В. Л.	Захарченя В. П.
Бузия Д. П.	Зильберберг В. И.
Булкин А. Д.	Зиновьев А. А.
Бутузов А. В.	Иванов В. К.
Васильев И. И.	Иванов Е. И.
Васильчиков М. В.	Иванов П. В.
Вербицкий В. Д.	Имашев Н. У.
Власов А. А.	Калинина Н. А.
Вожнов С. Г.	Калиняков Е. С.
Воробьев С. В.	Каплянский А. А.
Гинабург В. Л.	Ким М. В.
Голиков Е. С.	Киричянский И. И.
Горьков Л. П.	Киселев И. И.
Грехов И. В.	Ковалев Н. А.
Гросс Е. Ф.	Колганов В. И.
Губанов А. И.	Колыда В. И.
Гусаров В. Н.	Коробанов Л. А.
Давыдов А. С.	Косой Л. Ф.
Досмухамбетов Д. А.	Крылов Л. Н.

Купреев И. А.	Семенов Л. И.
Кучук-Яценко С. И.	Сидоренко А. К.
Лазарев Н. Н.	Смирнов И. П.
Лебедев В. К.	Сокол И. Б.
Лобанов И. И.	Сололов Е. Я.
Лубенец И. А.	Солодовников С. А.
Лубченко А. Ф.	Судяшников Б. В.
Лупанов О. В.	Суксов Г. П.
Макаров К. Ф.	Сургутчев М. Л.
Маркелов А. И.	Таков Д. А.
Матвеев В. Г.	Тихонов А. Н.
Матвеев Н. А.	Токарев В. П.
Махамбетов Х.	Точилский А. С.
Михайлов С. В.	Тучкевич В. М.
Муконин Б. Ф.	Тхор П. Е.
Муравленко В. И.	Узбеигалиев Х. Ж.
Муравьев Д. М.	Учайкин И. Г.
Непойчицкий В. С.	Хазин С. М.
Несмеянов А. Н.	Ханин И. Л.
Неуймин М. И.	Челноков В. Е.
Осипов А. И.	Черепанов Н. Н.
Осипов М. Г.	Чернылов Э. Г.
Пепелин Б. А.	Чынакал Н. А.
Печенин Ю. В.	Шалимов А. Г.
Прихотько А. Ф.	Шилдров И. Н.
Рабинович А. В.	Шляпин Н. А.
Раскин К. Л.	Шуман Б. В.
Рашба Э. И.	Эпштейн И. Я.
Рейнберг С. А.	Яблонский С. В.
Ройтер Л. А.	Язов П. А.
Сазонов В. Ф.	Якиманский В. В.
Сахарков В. А.	

3. Лауреаты Ленинских премий 1966 г. за наиболее выдающиеся достижения в области искусства.

Герасимов С. В.	Плестов А. А.
Долуханова Э. А.	Ульянов М. А.
Занариадзе С. А.	

4. Лауреаты Нобелевских премий 1966 г.

Агрон С. И.	Маллинен Р. С.
Заво Н.	Роус Ф. П.
Кастлер А.	Хатгинс Ч. В.

* Биографические сведения о лауреатах см. в разделе «Биографические справки».

Ежегодник Большой Советской Энциклопедии, 1967.
Ред. кол. Л. С. Шаумян (гл. ред.) и др.,
М., «Советская Энциклопедия», 1967.
624 с. с илл., 4 л. илл.

Адрес редакции Ежегодника Большой Советской Энциклопедии и издательства «Советская Энциклопедия»:
Москва, Ж-28, Покровский бульвар, 8.

Сдано в набор 15 мая 1967 г. Том подписан в печати 21 августа 1967 г.

Т-02498. Формат 84×108¹/₁₆. Объем: физич. л. л. 39; усл. п. л. 65,52 + вкл. 0,84 (4 вклейки), всего 66,36 усл. п. л.;
118,94 уч.-издат. л. Тираж 60000 экз. Заказ № 1870. Цена 3 руб. 93 коп.

Московская типография № 2 Главполиграфпрома Комитета по печати при Совете Министров СССР,
Москва, Проспект Мира, 105.